

**Honeywell** Home



## Owner's Guide

***TL8130A1005***

**7-Day Programmable Thermostat**



69-1805EF-05

# Table of contents

## Overview

Before you start.....	1
About your thermostat.....	2
Controls.....	3
Display.....	4

## Installation

Installing the thermostat.....	5
Wiring diagram.....	6
Setting the configuration switches.....	7

## Setup

Time and day.....	8
Daylight Saving Time.....	9
Preset temperatures.....	10

Default schedule.....	11
Modifying the schedule.....	12

## Operation

Running the schedule (Automatic mode).....	13
Temporary override of schedule.....	13
Permanent override (Manual mode).....	14

## Appendices

Error messages.....	15
Technical specifications.....	16
Warranty.....	17
Customer assistance.....	18

## Before you start

### Read the entire document

#### CAUTION:

- Installation must be carried out by a certified electrician and must comply with national and local electrical codes.
- To prevent severe shock or electrocution, always cut the power at the service panel before working with wiring.
- Use this thermostat for resistive loads only.
- Do NOT install the thermostat in an area where it can be exposed to water or rain.
- Avoid locations where there are air drafts (top of staircase, air outlet), dead air spots (behind a door), direct sunlight or concealed chimney or stove pipes.
- For a new installation, choose a location about 1.5 m (5 ft.) above the floor.
- Install the thermostat on an inside wall facing the heating system.
- Install the thermostat onto an electrical box.
- Use special CO/ALR solderless connectors if you connect the thermostat to aluminum wires.
- Keep the thermostat's top and bottom air vents (openings) clean and unobstructed at all times.

## **About your thermostat**

Honeywell Home's TL8130A1005 thermostat can be connected to an electric heater to control the room temperature.

### **Supplied Parts**

- One (1) thermostat
- Two (2) mounting screws
- Four (4) solderless connectors for copper wires

## Controls

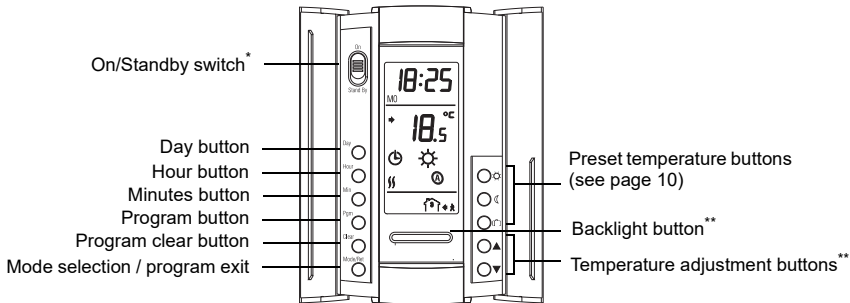

\* Place at Standby to cut power to the heater (e.g., in the summer). This will not affect the time and temperature settings.

\*\* When the backlight button or either of the ▲▼ buttons is pressed, the display illuminates for 12 seconds.

## Display

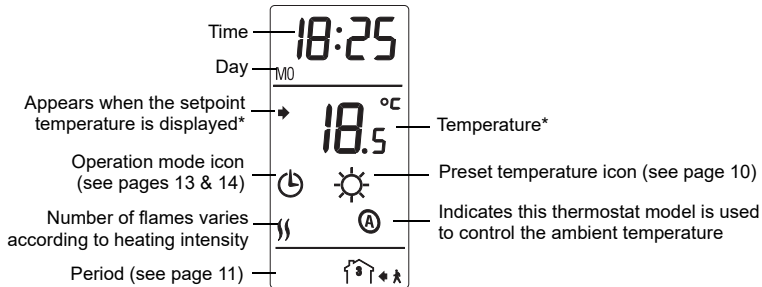

\* The thermostat normally displays the actual (measured) temperature. To view the setpoint temperature, briefly press either of the ▲▼ buttons. The setpoint will appear for 5 seconds. To change the setpoint temperature, press one of the ▲▼ buttons until the desired temperature is displayed. To scroll faster, press and hold the button.

## Installing the thermostat

- 1) Turn the heating system off at the main electrical panel.
- 2) Loosen the bottom screw and remove the thermostat faceplate from its wallplate. (The screw cannot be completely removed.)
- 3) Connect the thermostat to the load and to the power supply (see page 6).
- 4) Install the wallplate to the electrical box using the provided screws.
- 5) If necessary, set the configuration switches on the back of the faceplate (see page 7).
- 6) Install the faceplate back on the wallplate and tighten the screw. If there is a sticker on the screen, peel it off.
- 7) You can now return power to the heating system at the main electrical panel.

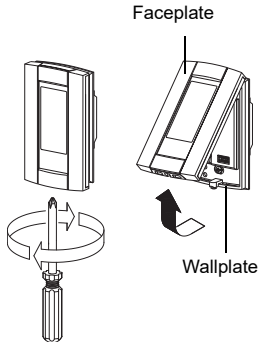

## Wiring diagram

**NOTE:** Connect the wires using the provided solderless connectors for copper wires.

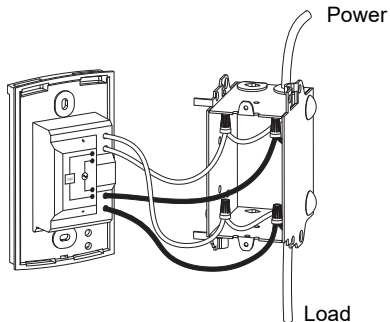



## Set the configuration switches

Configuration switches are on the back of the faceplate.

#	Configurations	Up	Down
1	Display format	°F / 12 h	°C / 24 h
2	Early Start <sup>1</sup>	Enable	Disable
3	Not used		

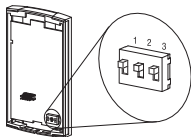

1. Early Start is used in Automatic mode only. When Early Start is enabled (on), the thermostat determines when to start heating so the Comfort temperature is attained at the beginning of periods 1 and 3. When Early Start is disabled (off), heating starts only at the beginning of periods 1 and 3; thus there is a delay before the Comfort temperature is reached.

## Time and day

To set the clock and the day:

- 1) Press the **Hour** button to set the hour.
- 2) Press the **Min** button to set the minutes.
- 3) Press the **Day** button to set the day.
- 4) Press the **Mode/Ret** button to return the thermostat to normal display.

**NOTE:** *The thermostat will automatically return to normal display if no button is pressed for 60 seconds.*

## Daylight Saving Time

When the Daylight Saving Time function is enabled (On), the thermostat automatically switches to Daylight Saving Time on the second Sunday of March and to normal time on the first Sunday of November.

**NOTE:** *The Daylight Saving Time function is disabled (default setting) when the clock loses its setting.*



To set the Daylight Saving Time function and to set the date:

- 1) Press the **Day** button (3 seconds) until **DLS** appears on the screen.
- 2) Press either of the **▲▼** buttons to toggle between **On** (enabled) and **Off** (disabled).
- 3) Press the **Day** button briefly. The year setting is displayed.
- 4) Press either of the **▲▼** buttons to set the current year.
- 5) Press the **Day** button briefly. The month setting is displayed.
- 6) Press either of the **▲▼** buttons to set the current month.
- 7) Press the **Day** button briefly. The date setting is displayed.
- 8) Press either of the **▲▼** buttons to set the current date.
- 9) Press the **Mode/Ret** button to return the thermostat to normal display.



**NOTE:** *The thermostat will automatically return to normal display if no button is pressed for 60 seconds.*

## Preset temperatures



The thermostat has 3 preset temperatures. Their default settings are shown in the following table.

Preset temperature	Intended use	Icon	Default setting
Comfort	When at home		21.0°C (70°F)
Economy	When asleep or away from home		16.5°C (62°F)
Vacation	During prolonged absence		10.0°C (50°F)

### To use a preset temperature:

Briefly press the appropriate preset temperature button (,  or ). The preset temperature will become the current setpoint and its icon will appear on the screen.

### To modify a preset temperature:



- 1) Press one of the ▲▼ buttons to display the desired temperature.
- 2) Press and hold the appropriate preset temperature button (,  or ) until its icon is displayed.

## Default schedule

The schedule consists of 4 periods per day, which represents a typical work day. The Comfort (☀) preset temperature is automatically used in Periods 1 and 3 and the Economy (☾) preset temperature in Periods 2 and 4. You can program the thermostat to skip (cancel) the periods that do not apply to your situation. For example, you can skip periods 2 and 3 for the weekend.

**NOTE:** *If you wish to use only 2 periods, use the following combinations: “1 and 4” or “2 and 3”. Early Start (see page 9) will not work with any other combinations.*

You can have a different program every day; i.e., each period can start at a different time every day. The thermostat has been programmed with the following schedule.

Period	Description	Setting	MO	TU	WE	TH	FR	SA	SU
	Wake	Comfort ☀	6:00 AM	6:00 AM	6:00 AM	6:00 AM	6:00 AM	6:00 AM	6:00 AM
	Leave	Economy ☾	8:00 AM	8:00 AM	8:00 AM	8:00 AM	8:00 AM	--:--	--:--
	Return	Comfort ☀	6:00 PM	6:00 PM	6:00 PM	6:00 PM	6:00 PM	--:--	--:--
	Sleep	Economy ☾	10:00 PM	10:00 PM	10:00 PM	10:00 PM	10:00 PM	10:00 PM	10:00 PM

## Modifying the schedule

- 1) Press **Pgm**. Period 1 for Monday is displayed.
- 2) To program another period, press **Pgm** to display that period.
- 3) To program another day, press **Day** to display that day (hold for 3 seconds to select the entire week).
- 4) Press **Hour** and **Min** to set the period start time, or press **Clear** to skip (cancel) the period (--:-- will be displayed).
- 5) Repeat steps 2 to 4 to program another period.
- 6) Press **Mode/Ret** to return the thermostat to normal display.

**NOTE:** *The thermostat will automatically return to normal display if no button is pressed for 60 seconds.*





## Running the schedule (Automatic mode)

In Automatic mode, the thermostat follows the programmed schedule (see page 11). To place the thermostat in this mode, press **Mode/Ret** until ☰ is displayed.

## Temporary override of schedule

If you modify the setpoint temperature (by pressing the ▲▼, ☀ or ☾ button) when the thermostat is in Automatic mode, the new temperature will be used until the beginning of the next period. ☰ flashes during the temporary override. You can cancel the temporary override by pressing **Mode/Ret**.

## **Permanent override of schedule (Manual mode)**

To place the thermostat in Manual mode, press **Mode/Ret** to display  on the screen. In this mode, the thermostat does not follow the programmed schedule. Press the ,  or  button to set the temperature.



## Error Messages

- L0** The measured temperature is below the display range. Heating is activated.
- H1** The measured temperature is above the display range. Heating is deactivated.
- Er** Verify the thermostat connection and sensor connection.

## Technical Specifications

**Power supply:** 240/208 VAC, 50/60 Hz

**Maximum load:** 16.7 A (4000 W @ 240 VAC)  
(3470 W @ 208 VAC)

**Heating cycle:** 15 minutes

**Setpoint range:** 5 °C to 30 °C (40 °F to 86 °F)

**Display range:** 0 °C to 70 °C (32 °F to 158 °F)

**Resolution:** 0.5 °C (1 °F)

**Data protection:** In the event of a power failure, most settings are saved. However the time and Daylight Saving Time must be set if the power failure lasts more than 6 hours. The thermostat will return to the mode that was active prior to the power failure.



## Warranty

Resideo warrants this product, excluding battery, to be free from defects in workmanship or materials, under normal use and service, for a period of five (5) years from the date of first purchase by the original purchaser. If at any time during the warranty period the product is determined to be defective due to workmanship or materials, Resideo shall repair or replace it (at Resideo's option).

If the product is defective,

- (i) return it, with a bill of sale or other dated proof of purchase, to the place from which you purchased it; or
- (ii) call Resideo Customer Care at 1-800-468-1502. Customer Care will make the determination whether the product should be returned to the following address: Resideo Return Goods, 1985 Douglas Dr. N., Golden Valley, MN 55422, or whether a replacement product can be sent to you.

This warranty does not cover removal or reinstallation costs. This warranty shall not apply if it is shown by Resideo that the defect was caused by damage which occurred while the product was in the possession of a consumer.

Resideo's sole responsibility shall be to repair or replace the product within the terms stated above. RESIDEO SHALL NOT BE LIABLE FOR ANY LOSS OR DAMAGE OF ANY KIND, INCLUDING ANY INCIDENTAL OR CONSEQUENTIAL DAMAGES RESULTING, DIRECTLY OR INDIRECTLY, FROM ANY BREACH OF ANY WARRANTY, EXPRESS OR IMPLIED, OR ANY OTHER FAILURE OF THIS PRODUCT.

Some states do not allow the exclusion or limitation of incidental or consequential damages, so this limitation may not apply to you.

THIS WARRANTY IS THE ONLY EXPRESS WARRANTY RESIDEO MAKES ON THIS PRODUCT. THE DURATION OF ANY IMPLIED WARRANTIES, INCLUDING THE WARRANTIES OF MERCHANTABILITY AND FITNESS FOR A PARTICULAR PURPOSE, IS HEREBY LIMITED TO THE FIVE YEAR DURATION OF THIS WARRANTY. Some states do not allow limitations on how long an implied warranty lasts, so the above limitation may not apply to you.

This warranty gives you specific legal rights, and you may have other rights which vary from state to state. If you have any questions concerning this warranty, please write Resideo Customer Care, 1985 Douglas Dr, Golden Valley, MN 55422 or call 1-800-468-1502.

## Customer assistance

If you have any questions about the operation of your thermostat, please go to [www.honeywellhome.com](http://www.honeywellhome.com).



Resideo Technologies, Inc.  
1985 Douglas Drive North, Golden Valley, MN 55422

[www.resideo.com](http://www.resideo.com)

69-1805EF-05 M.S. Rev. 07-20 | Printed in United States | Imprimé aux États-Unis

© 2020 Resideo Technologies, Inc. All rights reserved.

The Honeywell Home trademark is used under license from Honeywell International, Inc.

This product is manufactured by Resideo Technologies, Inc. and its affiliates.

Tous droits réservés. La marque de commerce Honeywell Home est utilisée avec l'autorisation d'Honeywell International, Inc. Ce produit est fabriqué par Resideo Technologies, Inc. et ses sociétés affiliées.

**Honeywell** Home



## Guide du propriétaire

***TL8130A1005***

Thermostat programmable sur 7 jours



69-1805EF-05

# Table des matières

## Aperçu

Avant de commencer .....	1
À propos de votre thermostat.....	2
Contrôles .....	3
Affichage .....	4

## Installation

Installer le thermostat.....	5
Diagramme de branchement.....	6
Régler les sélecteurs de configuration .....	7

## Configuration

Heure et jour .....	8
Heure avancée .....	9
Préréglages de température .....	10

Horaire par défaut .....	11
Modification de l'horaire .....	12

## Fonctionnement

Utilisation de l'horaire (mode Automatique) .....	13
Dérogation temporaire à l'horaire.....	13
Dérogation permanente (mode Manuel) .....	14

## Annexes

Messages d'erreur .....	15
Fiche technique .....	16
Garantie .....	17
Service à la clientèle .....	18

## Avant de commencer

**Veillez lire le document en entier**

### **MISE EN GARDE :**

- L'installation doit être effectuée par un électricien certifié et doit être conforme aux codes nationaux et locaux de l'électricité.
- Afin de prévenir les chocs électriques graves ou les électrocutions, toujours COUPER le courant à partir du panneau électrique principal avant de travailler avec le câblage.
- Utiliser ce thermostat avec une charge résistive seulement.
- Ne PAS installer le thermostat à un endroit où il risque d'être exposé à l'eau ou à la pluie.
- Éviter les endroits où il y a des courants d'air (le haut d'un escalier, une sortie d'air), des points d'air stagnant (derrière une porte), des rayons directs du soleil, des tuyaux dissimulés ou une cheminée.
- Pour une nouvelle installation, placer le thermostat à environ 1,5 m (5 pieds) au-dessus du plancher.
- Le thermostat doit être installé sur une cloison intérieure faisant face au système de chauffage.
- Installer le thermostat sur une boîte électrique.
- Utiliser des connecteurs marqués CO/ALR pour le raccordement à des fils d'aluminium.
- Garder les ouvertures d'aération du thermostat propres et dégagées en tout temps.

## **À propos de votre thermostat**

Le thermostat TL8130A1005 de Honeywell Home a été conçu pour être relié à un appareil de chauffage électrique pour contrôler la température ambiante.

### **Pièces fournies**

- Un (1) thermostat
- Deux (2) vis de montage
- Quatre (4) connecteurs sans soudure pour fils de cuivre



## Contrôles

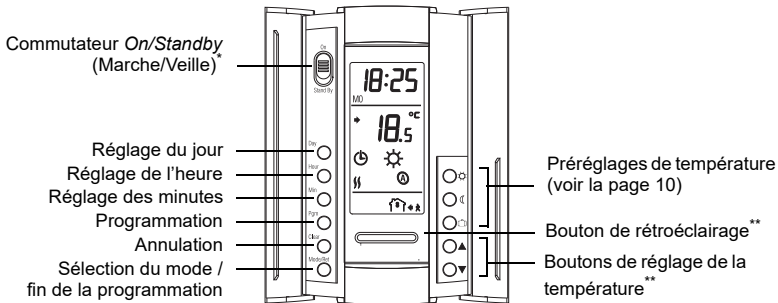

\* Placer à Standby (Veille) pour mettre l'appareil de chauffage hors tension. Les réglages ne seront pas affectés.

\*\* Lorsqu'on appuie sur le bouton de rétroéclairage ou sur l'un des boutons ▲▼, l'écran s'illumine pendant 12 secondes.

## Affichage

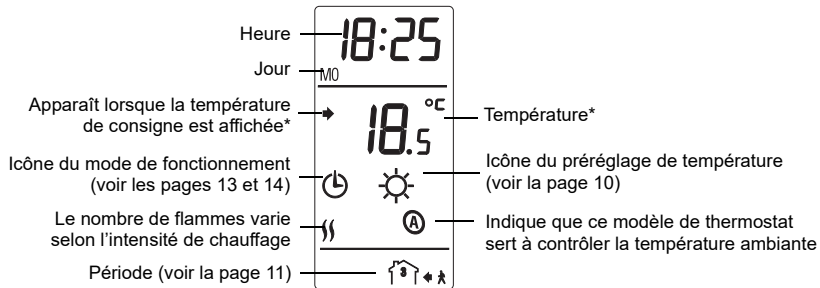

\* Le thermostat affiche normalement la température réelle (mesurée). Pour voir la température de consigne, appuyer brièvement sur l'un des boutons ▲▼. La consigne sera affichée pendant 5 secondes. Pour changer la température de consigne, appuyer sur l'un des boutons ▲▼ jusqu'à ce que la température désirée soit affichée. Pour faire défiler la température de consigne plus rapidement, maintenir le bouton enfoncé.

## Installer le thermostat

- 1) Mettre le système de chauffage hors tension à partir du panneau électrique principal.
- 2) Desserrer la vis sous le thermostat et séparer la façade du thermostat de sa plaque murale. (La vis ne peut être complètement retirée.)
- 3) Brancher le thermostat au système de chauffage et à l'alimentation (voir la page 6).
- 4) Fixer la plaque murale sur le mur à l'aide des chevilles et des vis fournies.
- 5) Si nécessaire, régler les sélecteurs de configuration à l'arrière de la façade (voir la page 7).
- 6) Réinstaller la façade sur la plaque murale et serrer la vis. S'il y a un autocollant sur l'écran, l'enlever.
- 7) Vous pouvez maintenant remettre le système de chauffage sous tension à partir du panneau électrique principal.

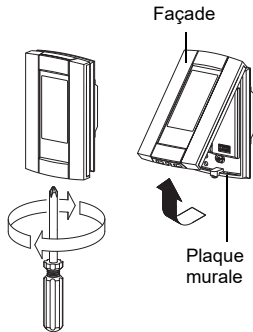

## Diagramme de branchement

**NOTA :** Relier les fils en utilisant des connecteurs sans soudure pour fils de cuivre.

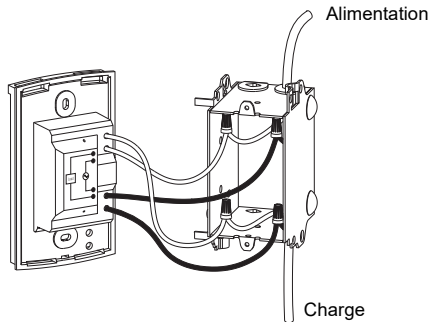

## Régler les sélecteurs de configuration

Les sélecteurs de configuration sont à l'arrière de la façade.

N°	Configurations	Haut	Bas
1	Format d'affichage	°F / 12 h	°C / 24 h
2	Démarrage anticipé <sup>1</sup>	Activé	Désactivé
3	Non utilisé		

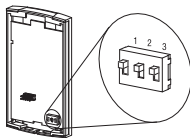

1. La fonction de Démarrage anticipé n'est utilisée qu'en mode Automatique. Lorsque la fonction est activée, le thermostat détermine l'heure d'activation du chauffage afin que la température Confort soit atteinte au début des périodes 1 et 3. Lorsque la fonction est désactivée, le chauffage ne démarre qu'au début des périodes 1 & 3; donc il y a un délai avant que la température Confort soit atteinte.

## Régler l'heure et le jour

Pour régler l'heure et le jour :

- 1) Appuyer sur le bouton **Hour** pour régler l'heure.
- 2) Appuyer sur le bouton **Min** pour régler les minutes.
- 3) Appuyer sur le bouton **Day** pour régler le jour de la semaine.
- 4) Appuyer sur le bouton **Mode/Ret** pour retourner à l'affichage normal.

**NOTA** : Si on n'appuie sur aucun bouton pendant 60 secondes, le thermostat retournera à l'affichage normal.

## Heure avancée

Lorsque la fonction de l'heure avancée est activée, le thermostat passe automatiquement à l'heure avancée le deuxième dimanche de mars et à l'heure normale le premier dimanche de novembre.

**NOTA** : La fonction de l'heure avancée est désactivée (réglage par défaut) lorsque l'horloge perd son réglage.



Pour régler la fonction de l'heure avancée et pour régler la date :

- 1) Appuyer sur le bouton **Day** (3 secondes) jusqu'à ce que **DLS** apparaisse à l'écran.
- 2) Appuyer sur l'un des boutons ▲▼ pour basculer entre **On** (fonction activée) et **Off** (fonction désactivée).
- 3) Appuyer brièvement sur le bouton **Day**. L'année est affichée.
- 4) Appuyer sur l'un des boutons ▲▼ pour régler l'année.
- 5) Appuyer brièvement sur le bouton **Day**. Le mois est affiché.
- 6) Appuyer sur l'un des boutons ▲▼ pour régler le mois.
- 7) Appuyer brièvement sur le bouton **Day**. Le jour du mois est affiché.
- 8) Appuyer sur l'un des boutons ▲▼ pour régler le jour.
- 9) Appuyer sur le bouton **Mode/Ret** pour retourner à l'affichage normal.



**NOTA** : Si on n'appuie sur aucun bouton pendant 60 secondes, le thermostat retournera à l'affichage normal.

## Préréglages de température



Le thermostat offre 3 préréglages de température. Leurs valeurs par défaut sont indiquées dans le tableau suivant.

Préréglage	Utilisation prévue	Icône	Valeur par défaut
Confort	Lorsque l'occupant est à la maison		21,0 °C (70 °F)
Économie	Lorsque l'occupant est absent durant le jour ou couché		16,5 °C (62 °F)
Vacances	Pendant une absence prolongée		10,0 °C (50 °F)

### Pour utiliser une température préréglée :

Appuyer brièvement sur le bouton de préréglage approprié (,  ou ). La température préréglée deviendra la température de consigne et son icône apparaîtra à l'écran.

### Pour modifier un préréglage de température :

- 1) Appuyer sur l'un des boutons ▲▼ pour afficher la température désirée.
- 2) Appuyer sur le bouton de préréglage approprié (,  ou ) jusqu'à ce que l'icône correspondante soit affichée.







## Horaire par défaut

L'horaire comprend 4 périodes par jour, ce qui représente un jour typique de la semaine. La température Confort (☀) est utilisée lors des périodes 1 et 3 et la température Économie (Ⓞ) est utilisée lors des périodes 2 et 4. Vous pouvez programmer le thermostat pour sauter (annuler) les périodes qui ne s'appliquent pas à votre situation. Par exemple, vous pouvez sauter les périodes 2 et 3 pour la fin de semaine.

**NOTA :** Si vous ne désirez utiliser que 2 périodes, utilisez les combinaisons suivantes : « 1 et 4 » ou « 2 et 3 ». Le démarrage anticipé (voir la page 9) ne fonctionnera pas avec les autres combinaisons.

Vous pouvez avoir un programme différent chaque jour, c.-à-d. que chaque période peut débuter à une heure différente chaque jour. Le thermostat a été programmé avec l'horaire suivant.

Période	Description	Réglage	LU (MO)	MA (TU)	ME (WE)	JE (TH)	VE (FR)	SA (SA)	DI (SU)
	Réveil	Confort ☀	6 h	6 h	6 h	6 h	6 h	6 h	6 h
	Départ	Économie Ⓞ	8 h	8 h	8 h	8 h	8 h	--:--	--:--
	Retour	Confort ☀	18 h	18 h	18 h	18 h	18 h	--:--	--:--
	Coucher	Économie Ⓞ	22 h	22 h	22 h	22 h	22 h	22 h	22 h

## Modification de l'horaire

- 1) Appuyer sur **Pgm**. La période 1 du lundi est affichée.
- 2) Pour programmer une autre période, appuyer sur **Pgm** pour afficher la période.
- 3) Pour programmer un autre jour, appuyer sur **Day** pour afficher le jour (maintenir le bouton enfoncé pendant 3 secondes pour sélectionner toute la semaine).
- 4) Appuyer sur **Hour** et **Min** pour régler l'heure du début de la période, ou appuyer sur **Clear** pour sauter (annuler) la période (--:-- sera affiché).
- 5) Répéter les étapes 2 à 4 pour programmer une autre période.
- 6) Appuyer sur **Mode/Ret** pour retourner à l'affichage normale.

**NOTA** : Si on n'appuie sur aucun bouton pendant 60 secondes, le thermostat retournera à l'affichage normal.





## Utilisation de l'horaire (mode Automatique)

En mode Automatique, le thermostat suit l'horaire programmé (voir la page 11). Pour placer le thermostat dans ce mode, appuyer sur **Mode/Ret** jusqu'à ce que ☹ soit affiché.

## Dérogation temporaire à l'horaire

Si vous modifiez la consigne (en appuyant sur le bouton ▲▼, ☀ ou ☹) lorsque le thermostat est en mode Automatique, la nouvelle consigne sera utilisée jusqu'au début de la période suivante. L'icône ☹ clignote durant la dérogation temporaire. Vous pouvez annuler la dérogation en appuyant sur **Mode/Ret**.

## Dérogation permanente à l'horaire (mode Manuel)

Pour placer le thermostat en mode Manuel, appuyer sur **Mode/Ret** jusqu'à ce que  soit affiché. Dans ce mode, l'horaire programmé n'est pas utilisé. Appuyer sur le bouton ,  ou  pour régler la température.

## Messages d'erreur

- L0** La température mesurée est inférieure à la plage d'affichage. Le chauffage est activé.
- H1** La température mesurée est supérieure à la plage d'affichage. Le chauffage est désactivé.
- Er** Vérifier les connexions du thermostat et de la sonde de température.

## Fiche technique

**Alimentation:** 240/208 Vca, 50/60 Hz

**Charge maximale:** 16,7 A (4000 W @ 240 Vca)  
(3470 W @ 208 Vca)

**Cycle de régulation :** 15 minutes

**Plage de réglage :** 5 °C à 30 °C (40 °F à 86 °F)

**Plage d'affichage :** 0 °C à 70 °C (32 °F à 158 °F)

**Résolution :** 0,5 °C (1 °F)

**Protection de données :** En cas de panne de courant, la plupart des réglages sont sauvegardés. Cependant, l'heure et la fonction de l'heure avancée doivent être réglées si la panne de courant dure plus de 6 heures. Le thermostat retournera au mode qui était en fonction précédent la panne de courant.



## Garantie

Resideo garantit ce produit, à l'exception des piles, contre tout défaut de pièce ou de main-d'oeuvre, durant une période pour cinq (5) ans à partir de la date d'achat par le consommateur d'origine si le produit est utilisé et entretenu convenablement. En cas de défaillance ou de mauvais fonctionnement pendant la période de garantie, Resideo remplacera ou réparera le produit, à sa discrétion.

Si le produit est défectueux

(i) renvoyez-le avec la facture ou une autre preuve d'achat date au lieu d'achat; ou

(ii) appelez le service à la clientèle de Resideo en composant le 1-800-468-1502. Le service à la clientèle déterminera si le produit doit être retourné à l'adresse suivante : Resideo Return Goods, 1985 Douglas Dr. N., Golden Valley, MN 55422, ou si un produit de remplacement peut vous être expédié.

La présente garantie ne couvre pas les frais de retrait ou de réinstallation. La présente garantie ne s'applique pas s'il est démontré par Resideo que la défaillance ou le mauvais fonctionnement sont dus à un endommagement du produit alors que le consommateur l'avait en sa possession.

La responsabilité exclusive de Resideo se limite à réparer ou à remplacer le produit conformément aux modalités susmentionnées. RESIDEO N'EST EN AUCUN CAS RESPONSABLE DES PERTES OU DOMMAGES, Y COMPRIS LES DOMMAGES INDIRECTS OU ACCESSOIRES DÉCOULANT DIRECTEMENT OU INDIRECTEMENT D'UNE VIOLATION QUELCONQUE D'UNE GARANTIE, EXPRESSE OU TACITE, APPLICABLE AU PRÉSENT PRODUIT, OU TOUTE AUTRE DÉFAILLANCE DU PRÉSENT PRODUIT. Certaines provinces ne permettent pas l'exclusion ou la restriction des dommages indirects ou accessoires et, par conséquent, la présente restriction peut ne pas s'appliquer.

CETTE GARANTIE EST LA SEULE GARANTIE EXPRESSE FAITE PAR RESIDEO POUR CE PRODUIT. LA DURÉE DE TOUTE GARANTIE IMPLICITE, INCLUANT LES GARANTIES DE QUALITÉ MARCHANDE OU D'ADAPTATION À UNE UTILISATION PARTICULIÈRE, EST LIMITÉE PAR LES PRÉSENTES À LA PÉRIODE À CINQ ANNÉES DE LA PRÉSENTE GARANTIE. Certaines provinces ne permettent pas de limiter la durée des garanties tacites et, par conséquent, la présente limitation peut ne pas s'appliquer.

La présente garantie donne au consommateur des droits spécifiques et certains autres droits qui peuvent varier d'une province à l'autre.

Pour toute question concernant la présente garantie, prière d'écrire aux Services à la clientèle de Resideo à l'adresse suivante : Resideo Customer Relations, 1985 Douglas Dr, Golden Valley, MN 55422 ou composer le 1-800-468-1502.

## Service à la clientèle

Si vous avez des questions sur le fonctionnement de votre thermostat, veuillez consulter [www.honeywellhome.com](http://www.honeywellhome.com).



**resideo**

Resideo Technologies, Inc.  
1985 Douglas Drive North, Golden Valley, MN 55422

[www.resideo.com](http://www.resideo.com)

69-1805EF-05 M.S. Rev. 07-20 | Printed in United States | Imprimé aux États-Unis

© 2020 Resideo Technologies, Inc. All rights reserved.

The Honeywell Home trademark is used under license from Honeywell International, Inc.

This product is manufactured by Resideo Technologies, Inc. and its affiliates.

Tous droits réservés. La marque de commerce Honeywell Home est utilisée avec l'autorisation d'Honeywell International, Inc. Ce produit est fabriqué par Resideo Technologies, Inc. et ses sociétés affiliées.



## Free Manuals Download Website

<http://myh66.com>

<http://usermanuals.us>

<http://www.somanuals.com>

<http://www.4manuals.cc>

<http://www.manual-lib.com>

<http://www.404manual.com>

<http://www.luxmanual.com>

<http://aubethermostatmanual.com>

Golf course search by state

<http://golfingnear.com>

Email search by domain

<http://emailbydomain.com>

Auto manuals search

<http://auto.somanuals.com>

TV manuals search

<http://tv.somanuals.com>