



Isio

Robert Bosch Power Tools GmbH
70538 Stuttgart
GERMANY

www.bosch-pt.com

F 016 L94 170 (2021.07) 0 / 262



F 016 L94 170

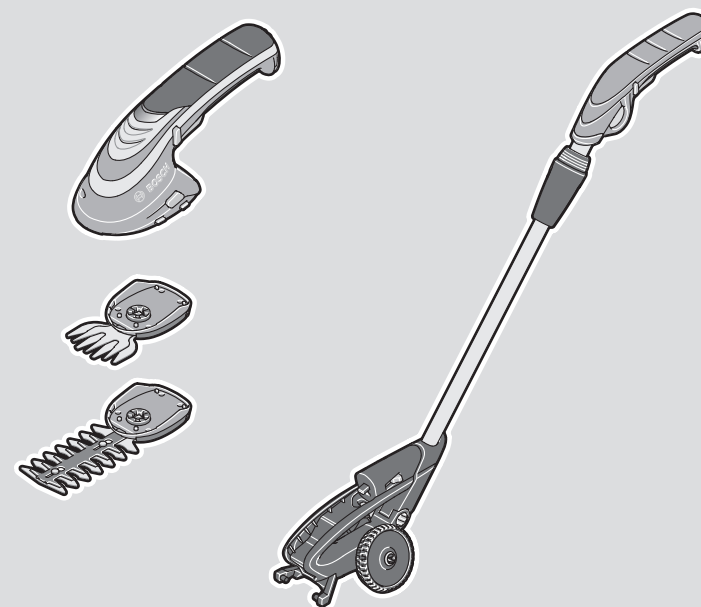

de Originalbetriebsanleitung
en Original instructions
fr Notice originale
es Manual original
pt Manual original
it Istruzioni originali
nl Oorspronkelijke gebruiksaanwijzing
da Original brugsanvisning
sv Bruksanvisning i original
no Original driftsinstruks
fi Alkuperäiset ohjeet
el Πρωτότυπο οδηγιών χρήσης
tr Orijinal işletme talimatı
pl Instrukcja oryginalna
cs Původní návod k používání
sk Pôvodný návod na použitie
hu Eredeti használati utasítás

ru Оригинальное руководство по эксплуатации
uk Оригінальна інструкція з експлуатації
kk Пайдалану нұсқаулығының түпнұсқасы
ro Instrucțiuni originale
bg Оригинална инструкция
mk Оригиналno упатство за работа
sr Originalno uputstvo za rad
sl Izvirna navodila
hr Originalne upute za rad
et Algupärane kasutusjuhend
lv Instrukcijas oriģinālvalodā

lt Originali instrukcija
ar دليل التشغيل الأصلي
fa دفترچه راهنمای اصلی

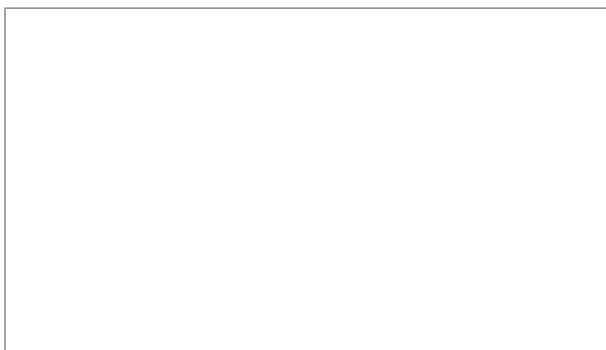

Deutsch	Seite	3
English	Page	10
Français	Page	18
Español	Página	26
Português	Página	34
Italiano	Pagina	42
Nederlands	Pagina	50
Dansk	Side	58
Svensk	Sidan	65
Norsk	Side	72
Suomi	Sivu	79
Ελληνικά	Σελίδα	86
Türkçe	Sayfa	94
Polski	Strona	103
Čeština	Stránka	111
Slovenčina	Stránka	118
Magyar	Oldal	126
Русский	Страница	134
Українська	Сторінка	144
Қазақ	Бет	153
Română	Pagina	163
Български	Страница	171
Македонски	Страница	180
Srpski	Strana	188
Slovenščina	Stran	195
Hrvatski	Stranica	203
Eesti	Lehekülg	210
Latviešu	Lappuse	217
Lietuvių k.	Puslapis	225
عربي	الصفحة	234
فارسی	صفحه	242

CE

Deutsch

Sicherheitshinweise

Erläuterung der Symbole



Lesen Sie die Betriebsanleitung.



WARNUNG: Vorsicht vor weggeschleuderten Teilen.



WARNUNG: Halten Sie Umstehende fern.



Nicht bei Regen benutzen.



Achtung: Das Schneidmesser läuft nach dem Ausschalten des Produktes nach!



Verwenden Sie das Ladegerät nur in trockenen Räumen.



Halten Sie Ihre Hände vom Messer fern.

Allgemeine Sicherheitshinweise für Elektrowerkzeuge

⚠️ WARNUNG Lesen Sie alle Sicherheitshinweise, Anweisungen, Bebilderungen

und technischen Daten, mit denen dieses Elektrowerkzeug versehen ist. Versäumnisse bei der Einhaltung der Sicherheitshinweise und nachfolgenden Anweisungen können elektrischen Schlag, Brand und/oder schwere Verletzungen verursachen.

Bewahren Sie alle Sicherheitshinweise und Anweisungen für die Zukunft auf.

Der in den Sicherheitshinweisen verwendete Begriff „Elektrowerkzeug“ bezieht sich auf netzbetriebene Elektrowerkzeuge (mit Netzleitung) und auf akkubetriebene Elektrowerkzeuge (ohne Netzleitung).

Arbeitsplatzsicherheit

- ▶ **Halten Sie Ihren Arbeitsbereich sauber und gut beleuchtet.** Unordnung oder unbeleuchtete Arbeitsbereiche können zu Unfällen führen.
- ▶ **Arbeiten Sie mit dem Elektrowerkzeug nicht in explosionsgefährdeter Umgebung, in der sich brennbare Flüssigkeiten, Gase oder Stäube befinden.** Elektro-

werkzeuge erzeugen Funken, die den Staub oder die Dämpfe entzünden können.

- ▶ **Halten Sie Kinder und andere Personen während der Benutzung des Elektrowerkzeugs fern.** Bei Ablenkung können Sie die Kontrolle über das Elektrowerkzeug verlieren.

Elektrische Sicherheit

- ▶ **Der Anschlussstecker des Elektrowerkzeuges muss in die Steckdose passen. Der Stecker darf in keiner Weise verändert werden. Verwenden Sie keine Adapterstecker gemeinsam mit schutzgeerdeten Elektrowerkzeugen.** Unveränderte Stecker und passende Steckdosen verringern das Risiko eines elektrischen Schlages.
- ▶ **Vermeiden Sie Körperkontakt mit geerdeten Oberflächen wie von Rohren, Heizungen, Herden und Kühlschränken.** Es besteht ein erhöhtes Risiko durch elektrischen Schlag, wenn Ihr Körper geerdet ist.
- ▶ **Halten Sie Elektrowerkzeuge von Regen oder Nässe fern.** Das Eindringen von Wasser in ein Elektrowerkzeug erhöht das Risiko eines elektrischen Schlages.
- ▶ **Zweckentfremden Sie die Anschlussleitung nicht, um das Elektrowerkzeug zu tragen, aufzuhängen oder um den Stecker aus der Steckdose zu ziehen. Halten Sie die Anschlussleitung fern von Hitze, Öl, scharfen Kanten oder sich bewegendem Teilen.** Beschädigte oder verwickelte Anschlussleitungen erhöhen das Risiko eines elektrischen Schlages.
- ▶ **Wenn Sie mit einem Elektrowerkzeug im Freien arbeiten, verwenden Sie nur Verlängerungskabel, die auch für den Außenbereich geeignet sind.** Die Anwendung einer für den Außenbereich geeigneten Verlängerungsleitung verringert das Risiko eines elektrischen Schlages.
- ▶ **Wenn der Betrieb des Elektrowerkzeuges in feuchter Umgebung nicht vermeidbar ist, verwenden Sie einen Fehlerstromschutzschalter.** Der Einsatz eines Fehlerstromschutzschalters vermindert das Risiko eines elektrischen Schlages.

Sicherheit von Personen

- ▶ **Seien Sie aufmerksam, achten Sie darauf, was Sie tun, und gehen Sie mit Vernunft an die Arbeit mit einem Elektrowerkzeug. Benutzen Sie kein Elektrowerkzeug, wenn Sie müde sind oder unter dem Einfluss von Drogen, Alkohol oder Medikamenten stehen.** Ein Moment der Unachtsamkeit beim Gebrauch des Elektrowerkzeuges kann zu ernsthaften Verletzungen führen.
- ▶ **Tragen Sie persönliche Schutzausrüstung und immer eine Schutzbrille.** Das Tragen persönlicher Schutzausrüstung, wie Staubmaske, rutschfeste Sicherheitsschuhe, Schutzhelm oder Gehörschutz, je nach Art und Einsatz des Elektrowerkzeuges, verringert das Risiko von Verletzungen.
- ▶ **Vermeiden Sie eine unbeabsichtigte Inbetriebnahme. Vergewissern Sie sich, dass das Elektrowerkzeug ausgeschaltet ist, bevor Sie es an die Stromversorgung und/oder den Akku anschließen, es aufnehmen oder tragen.** Wenn Sie beim Tragen des Elektrowerkzeuges

den Finger am Schalter haben oder das Gerät eingeschaltet an die Stromversorgung anschließen, kann dies zu Unfällen führen.

- ▶ **Entfernen Sie Einstellwerkzeuge oder Schraubenschlüssel, bevor Sie das Elektrowerkzeug einschalten.** Ein Werkzeug oder Schlüssel, der sich in einem drehenden Geräteteil befindet, kann zu Verletzungen führen.
- ▶ **Vermeiden Sie eine abnormale Körperhaltung. Sorgen Sie für einen sicheren Stand und halten Sie jederzeit das Gleichgewicht.** Dadurch können Sie das Elektrowerkzeug in unerwarteten Situationen besser kontrollieren.
- ▶ **Tragen Sie geeignete Kleidung. Tragen Sie keine weite Kleidung oder Schmuck. Halten Sie Haare und Kleidung fern von sich bewegenden Teilen.** Lockere Kleidung, Schmuck oder lange Haare können von sich bewegenden Teilen erfasst werden.
- ▶ **Wenn Staubabsaug- und -auffangeinrichtungen montiert werden können, sind diese anzuschließen und richtig zu verwenden.** Verwendung einer Staubabsaugung kann Gefährdungen durch Staub verringern.
- ▶ **Wiegen Sie sich nicht in falscher Sicherheit und setzen Sie sich nicht über die Sicherheitsregeln für Elektrowerkzeuge hinweg, auch wenn Sie nach vielfachem Gebrauch mit dem Elektrowerkzeug vertraut sind.** Achtloses Handeln kann binnen Sekundenbruchteilen zu schweren Verletzungen führen.

Verwendung und Behandlung des Akkuwerkzeugs

- ▶ **Überlasten Sie das Elektrowerkzeug nicht. Verwenden Sie für Ihre Arbeit das dafür bestimmte Elektrowerkzeug.** Mit dem passenden Elektrowerkzeug arbeiten Sie besser und sicherer im angegebenen Leistungsbereich.
- ▶ **Benutzen Sie kein Elektrowerkzeug, dessen Schalter defekt ist.** Ein Elektrowerkzeug, das sich nicht mehr ein- oder ausschalten lässt, ist gefährlich und muss repariert werden.
- ▶ **Ziehen Sie den Stecker aus der Steckdose und/oder entfernen Sie einen abnehmbaren Akku, bevor Sie Geräteeinstellungen vornehmen, Einsatzwerkzeugteile wechseln oder das Elektrowerkzeug weglegen.** Diese Vorsichtsmaßnahme verhindert den unbeabsichtigten Start des Elektrowerkzeugs.
- ▶ **Bewahren Sie unbenutzte Elektrowerkzeuge außerhalb der Reichweite von Kindern auf. Lassen Sie keine Personen das Elektrowerkzeug benutzen, die mit diesem nicht vertraut sind oder diese Anweisungen nicht gelesen haben.** Elektrowerkzeuge sind gefährlich, wenn sie von unerfahrenen Personen benutzt werden.
- ▶ **Pflegen Sie Elektrowerkzeuge und Einsatzwerkzeug mit Sorgfalt. Kontrollieren Sie, ob bewegliche Teile einwandfrei funktionieren und nicht klemmen, ob Teile gebrochen oder so beschädigt sind, dass die Funktion des Elektrowerkzeuges beeinträchtigt ist. Lassen Sie beschädigte Teile vor dem Einsatz des Gerätes reparieren.** Viele Unfälle haben ihre Ursache in schlecht gewarteten Elektrowerkzeugen.

- ▶ **Halten Sie Schneidwerkzeuge scharf und sauber.** Sorgfältig gepflegte Schneidwerkzeuge mit scharfen Schneidkanten verkleben sich weniger und sind leichter zu führen.
- ▶ **Verwenden Sie Elektrowerkzeug, Zubehör, Einsatzwerkzeuge usw. entsprechend diesen Anweisungen. Berücksichtigen Sie dabei die Arbeitsbedingungen und die auszuführende Tätigkeit.** Der Gebrauch von Elektrowerkzeugen für andere als die vorgesehenen Anwendungen kann zu gefährlichen Situationen führen.
- ▶ **Halten Sie Griffe und Griffflächen trocken, sauber und frei von Öl und Fett.** Rutschige Griffe und Griffflächen erlauben keine sichere Bedienung und Kontrolle des Elektrowerkzeugs in unvorhergesehenen Situationen.

Verwendung und Behandlung des Akkuwerkzeugs

- ▶ **Laden Sie die Akkus nur mit Ladegeräten auf, die vom Hersteller empfohlen werden.** Durch ein Ladegerät, das für eine bestimmte Art von Akku geeignet ist, besteht Brandgefahr, wenn es mit anderen Akkus verwendet wird.
- ▶ **Verwenden Sie nur die dafür vorgesehenen Akkus in den Elektrowerkzeugen.** Der Gebrauch von anderen Akkus kann zu Verletzungen und Brandgefahr führen.
- ▶ **Halten Sie den nicht benutzten Akku fern von Büroklammern, Münzen, Schlüsseln, Nägeln, Schrauben oder anderen kleinen Metallgegenständen, die eine Überbrückung der Kontakte verursachen könnten.** Ein Kurzschluss zwischen den Akkukontakten kann Verbrennungen oder Feuer zur Folge haben.
- ▶ **Bei falscher Anwendung kann Flüssigkeit aus dem Akku austreten. Vermeiden Sie den Kontakt damit. Bei zufälligem Kontakt mit Wasser abspülen. Wenn die Flüssigkeit in die Augen kommt, nehmen Sie zusätzliche ärztliche Hilfe in Anspruch.** Austretende Akkuflüssigkeit kann zu Hautreizungen oder Verbrennungen führen.
- ▶ **Benutzen Sie keinen beschädigten oder veränderten Akku.** Beschädigte oder veränderte Akkus können sich unvorhersehbar verhalten und zu Feuer, Explosion oder Verletzungsgefahr führen.
- ▶ **Setzen Sie einen Akku keinem Feuer oder zu hohen Temperaturen aus.** Feuer oder Temperaturen über 130°C können eine Explosion hervorrufen.
- ▶ **Befolgen Sie alle Anweisungen zum Laden und laden Sie den Akku oder das Akkuwerkzeug niemals außerhalb des in der Betriebsanleitung angegebenen Temperaturbereichs.** Falsches Laden oder Laden außerhalb des zugelassenen Temperaturbereichs kann den Akku zerstören und die Brandgefahr erhöhen.

Service

- ▶ **Lassen Sie Ihr Elektrowerkzeug nur von qualifiziertem Fachpersonal und nur mit Original-Ersatzteilen reparieren.** Damit wird sichergestellt, dass die Sicherheit des Elektrowerkzeuges erhalten bleibt.

- ▶ **Warten Sie niemals beschädigte Akkus.** Sämtliche Wartung von Akkus sollte nur durch den Hersteller oder bevollmächtigte Kundendienststellen erfolgen.

Sicherheitshinweise für Heckenscheren

- ▶ **Halten Sie alle Körperteile vom Messer fern. Versuchen Sie nicht, bei laufendem Messer Schnittgut zu entfernen oder zu schneidendes Material festzuhalten.** Die Messer bewegen sich nach dem Ausschalten weiter. Ein Moment der Unachtsamkeit bei Benutzung der Heckenschere kann zu schweren Verletzungen führen.
- ▶ **Tragen Sie die Heckenschere am Griff bei stillstehendem Messer und achten Sie darauf, keinen Ein-/Ausschalter zu betätigen.** Sorgfältiges Tragen der Heckenschere verringert das Risiko eines unbeabsichtigten Starts und der daraus resultierenden Verletzungsgefahr durch die Messer.
- ▶ **Bei Transport oder Aufbewahrung der Heckenschere stets die Messerabdeckung aufziehen.** Sorgfältiger Umgang mit der Heckenschere verringert die Verletzungsgefahr durch die Messer.
- ▶ **Stellen Sie sicher, dass alle Ein-/Ausschalter ausgeschaltet sind und der Akku entfernt oder abgeklemmt ist, wenn Sie eingeklemmtes Schnittgut beseitigen oder das Gerät warten.** Unerwartetes Anlaufen der Heckenschere beim Beseitigen von eingeklemmtem Schnittgut oder bei Wartungsarbeiten kann zu schweren Verletzungen führen.
- ▶ **Halten Sie die Heckenschere nur an den isolierten Griffflächen, da das Messer in Berührung mit verborgenen Stromleitungen kommen kann.** Der Kontakt der Messer mit einer spannungsführenden Leitung kann metallene Teile der Heckenschere unter Spannung setzen und zu einem elektrischen Schlag führen.
- ▶ **Halten Sie alle Netzkabel und -leitungen vom Schneidbereich fern.** Netzkabel oder -leitungen können in Hecken oder Büschen versteckt sein und somit versehentlich vom Messer durchtrennt werden.
- ▶ **Verwenden Sie die Heckenschere nicht bei schlechtem Wetter, insbesondere wenn Blitz einschlagsgefährdet ist.** Dies verringert die Gefahr vom Blitz getroffen zu werden.

Sicherheitshinweise für Strauch-/Grasscheren

- ▶ Dieses Produkt ist nicht dafür bestimmt, von Personen (einschließlich Kinder) mit eingeschränkten physischen, sensorischen oder geistigen Fähigkeiten oder mangelnder Erfahrung und/oder mangelndem Wissen benutzt zu werden, es sei denn, sie werden durch eine für ihre Sicher-

heit zuständige Person beaufsichtigt oder erhalten von ihr Anweisungen, wie das Produkt zu benutzen ist. Kinder sollten beaufsichtigt werden, um sicherzustellen, dass sie nicht mit dem Produkt spielen.

- ▶ Niemals Kindern oder mit diesen Anweisungen nicht vertrauten Personen erlauben das Produkt zu benutzen. Nationale Vorschriften beschränken möglicherweise das Alter des Bedieners. Bewahren Sie das Produkt für Kinder unerschwinglich auf, wenn es nicht in Gebrauch ist.
- ▶ Der Bediener ist für Unfälle oder Schäden an anderen Menschen oder deren Eigentum verantwortlich.
- ▶ Betreiben Sie das Produkt niemals, während sich Personen, insbesondere Kinder oder Haustiere, in unmittelbarer Nähe aufhalten.
- ▶ Trimmen Sie nicht bei schlechten Witterungsverhältnissen, insbesondere bei aufziehenden Gewittern.
- ▶ Verwenden Sie das Produkt nur bei Tageslicht oder gutem künstlichem Licht.
- ▶ Prüfen Sie, ob Abdeckungen und Schutzvorrichtungen unbeschädigt und richtig angebracht sind. Führen Sie vor der Benutzung eventuell notwendige Wartungs- oder Reparaturarbeiten durch.
- ▶ Schalten Sie das Produkt nur ein, wenn Ihre Hände und Füße nicht in der Nähe von den Schneidmessern sind.

- Schützen Sie sich vor Verletzungen von Füßen und Händen durch die Schneidmesser.



Schützen Sie das Elektrowerkzeug vor Hitze, z. B. auch vor dauernder Sonneneinstrahlung, Feuer, Wasser und Feuchtigkeit.

Es besteht Explosionsgefahr.

Sicherheitshinweise für Ladegeräte

- Erlauben Sie Kindern, Personen mit eingeschränkten physischen, sensorischen oder geistigen Fähigkeiten oder mangelnder Erfahrung und/oder mangelndem Wissen und/oder mit diesen Anweisungen nicht vertrauten Personen niemals das Ladegerät zu benutzen. Nationale Vorschriften beschränken möglicherweise das Alter des Bedieners.
- **Beaufsichtigen Sie Kinder.** Damit wird sichergestellt, dass Kinder nicht mit dem Ladegerät spielen.
- **Halten Sie das Ladegerät von Regen oder Nässe fern.** Das Eindringen von Wasser in ein Ladegerät erhöht das Risiko eines elektrischen Schlages.
- **Halten Sie das Ladegerät sauber.** Durch Verschmutzung besteht die Gefahr eines elektrischen Schlages.
- **Überprüfen Sie vor jeder Benutzung Ladegerät, Kabel und Stecker.** Benutzen Sie das Ladegerät nicht, sofern Sie Schäden feststellen. Öffnen Sie das Ladegerät nicht selbst und lassen Sie es nur von qualifiziertem Fachpersonal und nur mit Original-Ersatzteilen reparieren. Beschädigte Ladegeräte, Kabel und Stecker erhöhen das Risiko eines elektrischen Schlages.
- **Betreiben Sie das Ladegerät nicht auf leicht brennbaren Oberflächen (z.B. Papier, Textilien etc.) bzw. in brennbarer Umgebung.** Wegen der beim Laden auftretenden Erwärmung des Ladegerätes besteht Brandgefahr.
- **Bei Beschädigung des Gerätes können Dämpfe austreten. Führen Sie Frischluft zu und suchen Sie bei Beschwerden einen Arzt auf.** Die Dämpfe können die Atemwege reizen

Symbole

Die nachfolgenden Symbole sind für das Lesen und Verstehen der Betriebsanleitung von Bedeutung. Prägen Sie sich die Symbole und ihre Bedeutung ein. Die richtige Interpreta-

tion der Symbole hilft Ihnen, das Produkt besser und sicherer zu gebrauchen.

Symbol	Bedeutung
	Tragen Sie immer eine Schutzbrille und festes Schuhwerk, wenn Sie mit dem Produkt arbeiten.
	Verwenden Sie das Ladegerät nur in Innenräumen, bei trockenen Bedingungen.
	Bewegungsrichtung
	Reaktionsrichtung
	Tragen Sie Schutzhandschuhe
	Gewicht
	Einschalten
	Ausschalten
	Gestattete Handlung
	Verbotene Handlung
	Hörbares Geräusch
	Zubehör/Ersatzteile

Produkt- und Leistungsbeschreibung



Lesen Sie alle Sicherheitshinweise und Anweisungen. Versäumnisse bei der Einhaltung der Sicherheitshinweise und Anweisungen können elektrischen Schlag, Brand und/oder schwere Verletzungen verursachen.

Bitte beachten Sie die Abbildungen im hinteren Teil der Betriebsanleitung.

Bestimmungsgemäßer Gebrauch

Das Gartengerät ist bestimmt zum Durchführen von leichten Schneidarbeiten an Büschen und Rasenkanten.

Abgebildete Komponenten (siehe Bild A)

- (1) Akku-Ladezustandsanzeige
- (2) Buchse für Ladestecker
- (3) Ein-/Ausschalter
- (4) Einschaltsperrleiste für Ein-/Ausschalter
- (5) Entriegelungstaste für Aufsatz

- | | |
|---|---|
| (6) Aufsatz mit Grasschere | (14) Ladestecker |
| (7) Aufsatz mit Heckenschere | (15) Stift für Aufnahme |
| (8) Höhenverstellung | (16) Aufnahme Aufsatz |
| (9) Teleskopstiel | (17) Haltestift Entriegelung |
| (10) Räder | (18) Entriegelung |
| (11) Fahrwerk | (19) Haltestift Fahrwerk |
| (12) Handgriff (isolierte Grifffläche) | (20) Knopf zur Einstellung der Arbeitsposition |
| (13) Ladegerät ^{a)} | a) länderspezifisch |

Technische Daten

Isio		Grasschere	Strauchschere	Grasschere incl. Teleskopstiel mit Rädern
Sachnummer		3 600 H33 1..	3 600 H33 1..	3 600 H33 1..
Messerlänge	mm	-	120	-
Messerbreite	mm	80	-	80
Volumen	l	-	-	-
Länge Teleskopstiel	cm	-	-	80-115
Gewicht entsprechend EPTA-Procedure 01:2014 ^{A)}	kg	0,5	0,6	1,2
Ladegerät				
Sachnummer	EU/V~ UK/V~ AUS/V~	2 609 006 408/230	2 609 006 409/230	2 609 006 410/240
Eingangsspannung				
Ladestrom	mA	500	500	500
empfohlene Umgebungstemperatur beim Laden	°C	0... +45	0... +45	0... +45
erlaubte Umgebungstemperatur beim Betrieb ^{B)} und bei Lagerung	°C	-10... +50	-10... +50	-10... +50
Gewicht entsprechend EPTA-Procedure 01:2014	kg	0,1	0,1	0,1
Akku		Li-Ionen	Li-Ionen	Li-Ionen
Nennspannung	V~	3,6	3,6	3,6
Kapazität	Ah	1,5	1,5	1,5
Ladezeit (Akku entladen)	h	3,5	3,5	3,5
Anzahl der Akkuzellen		1	1	1
Betriebsdauer pro Akku-Ladung (bis)	min	50	50	50

A) abhängig vom verwendeten Akku

B) Eingeschränkte Leistung bei Temperaturen <0 °C.

Der Lieferumfang unterscheidet sich je nach Produktvariante.

Die Angaben gelten für eine Nennspannung [U] von 230 V. Bei abweichenden Spannungen und in länderspezifischen Ausführungen können diese Angaben variieren.

Bei ungünstigen Bedingungen ist es möglich, dass sich das Elektrowerkzeug aufgrund elektrostatischer Entladung ausschaltet. Nach erneutem Einschalten des Elektrowerkzeuges arbeitet es bestimmungsgemäß.

Geräusch-/Vibrationsinformation

Grasschere

Messwerte für Geräusch ermittelt entsprechend **EN 50636-2-94**.

Der A-bewertete Schalldruckpegel des Gerätes ist typischerweise kleiner als 70 dB(A).

Schwingungsgesamtwerte a_v (Vektorsumme dreier Richtungen) und Unsicherheit K ermittelt entsprechend

EN 50636-2-94:

$a_v < 2,5 \text{ m/s}^2$, $K = 1,5 \text{ m/s}^2$,

Strauchschere

Geräuschemissionswerte ermittelt entsprechend **EN 62841-4-2**.

Der A-bewertete Geräuschpegel des Elektrowerkzeugs beträgt typischerweise: **58 dB(A)**; Schalleistungspegel **79 dB(A)**. Unsicherheit $K = 3 \text{ dB}$.

Schwingungsgesamtwerte a_{h} (Vektorsumme dreier Richtungen) und Unsicherheit K ermittelt entsprechend

EN 62841-4-2:

$a_{\text{h}} < 2,5 \text{ m/s}^2$, $K = 1,5 \text{ m/s}^2$,

Dass der/die angegebene(n) Schwingungsgesamtwert(e) und der/die angegebene(n) Geräuschemissionswert(e) nach einem genormten Prüfverfahren gemessen worden sind und zum Vergleich eines Elektrowerkzeugs mit einem anderen verwendet werden können.

Dass der/die angegebene(n) Schwingungsgesamtwert(e) und der/die angegebene(n) Geräuschemissionswert(e) auch zu einer vorläufigen Einschätzung der Belastung verwendet werden können.

Dass die Schwingungs- und Geräuschemissionen während der tatsächlichen Benutzung des Elektrowerkzeugs von den Angabewerten abweichen können, abhängig von der Art und Weise, in der das Elektrowerkzeug verwendet wird, insbesondere, welche Art von Werkstück bearbeitet wird; und – zur Notwendigkeit, Sicherheitsmaßnahmen zum Schutz des Bedieners festzulegen, die auf einer Abschätzung der Schwingungsbelastung während der tatsächlichen Nutzungsbedingungen beruhen (hierbei sind alle Anteile des Betriebszyklus zu berücksichtigen, beispielsweise Zeiten, in denen das Elektrowerkzeug abgeschaltet ist, und solche, in denen es zwar eingeschaltet ist, aber ohne Belastung läuft).

Montage

Montage/Demontage Aufsatz (siehe Bild C)

Setzen Sie die Aufnahme für den Aufsatz **(16)** auf den Stift **(15)** und drücken Sie den Aufsatz auf das Produkt.

Drücken Sie die Entriegelungstasten **(5)** und ziehen Sie den jeweiligen Aufsatz nach unten.

Inbetriebnahme

► **Benutzen Sie nur die in den technischen Daten aufgeführten Ladegeräte.** Nur diese Ladegeräte sind auf den bei Ihrem Produkt verwendbaren Li-Ionen-Akku abgestimmt.

Akku laden (siehe Bild B)

► **Benutzen Sie kein anderes Ladegerät.** Das mitgelieferte Ladegerät ist auf den in Ihrem Elektrowerkzeug eingebauten Li-Ionen-Akku abgestimmt.

► **Beachten Sie die Netzspannung!** Die Spannung der Stromquelle muss mit den Angaben auf dem Typenschild des Ladegerätes übereinstimmen.

► **Der Spannungsbereich des Ladegerätes liegt zwischen 100–240 V. Stellen Sie sicher, dass der Netzstecker in die Steckdose passt.**

Hinweis: Der Akku wird teilgeladen ausgeliefert. Um die volle Leistung des Akkus zu gewährleisten, laden Sie vor dem ersten Einsatz den Akku vollständig im Ladegerät auf.

Der Li-Ionen-Akku kann jederzeit aufgeladen werden, ohne die Lebensdauer zu verkürzen. Eine Unterbrechung des Ladevorganges schädigt den Akku nicht.

Der Li-Ionen-Akku ist durch die „Electronic Cell Protection (ECP)“ gegen Tiefentladung geschützt. Bei entladem Akku wird das Produkt durch eine Schutzschaltung abgeschaltet: Das Produkt arbeitet nicht mehr.

Drücken Sie nach dem automatischen Abschalten des Produkts nicht weiter auf den Ein-/Ausschalter. Der Akku kann beschädigt werden.

Stecken Sie den Netzstecker des Ladegerätes in die Steckdose und den Ladestecker in die Buchse an der Rückseite des Handgriffs (nur eine Anschlussmöglichkeit).

Der Ladevorgang beginnt, sobald der Ladestecker des Ladegerätes in die Buchse gesteckt wird.

Die Akku-Ladezustandsanzeige zeigt den Ladefortschritt an. Beim Ladevorgang blinkt die Anzeige grün. Leuchtet die Akku-Ladezustandsanzeige dauerhaft grün, ist der Akku vollständig geladen.

Beim Ladevorgang erwärmt sich der Handgriff des Elektrowerkzeuges. Dies ist normal.

Bei längerem Nichtgebrauch trennen Sie das Ladegerät vom Stromnetz.

Das Elektrowerkzeug kann während des Ladevorganges nicht benutzt werden; es ist nicht defekt, wenn es während des Ladevorganges nicht funktioniert.

► Schützen Sie das Ladegerät vor Nässe!

Beachten Sie die Hinweise zur Entsorgung des Akkus.

Akku-Ladezustandsanzeige

Die Akku-Ladezustandsanzeige **(1)** zeigt den Ladefortschritt an. Beim Ladevorgang **blinkt** die Anzeige **grün**. Leuchtet die Akku-Ladezustandsanzeige **(1) dauerhaft grün**, ist der Akku vollständig geladen.

Die Akku-Ladezustandsanzeige **(1)** zeigt bei halb oder vollständig gedrücktem Ein-/Ausschalter für einige Sekunden den Ladezustand des Akkus an.

LED	Kapazität
Dauerlicht grün	35–100 %
Blinklicht grün	15–35 %
Blinklicht rot	5–15 %
Dauerlicht rot	0–5 %

Betrieb

► Achten Sie darauf, dass die Abdeckung des Ladesteckers während des Betriebs geschlossen ist. So vermeiden Sie Staubeintritt.

► Verwenden Sie keine beschädigten Messer (z. B. keine Risse usw.). Ersetzen Sie beschädigte Messer sofort.

Ein-/Ausschalten (siehe Bild D)

Drücken Sie die Einschaltsperrleiste (4) und betätigen Sie in gedrücktem Zustand den Ein-/Ausschalter (3).

Lassen Sie die Einschaltsperrleiste (4) los.

Wenn Sie den Ein-/Ausschalter (3) betätigen, leuchtet die LED dauerhaft grün.

Anti-Blockier-Mechanismus

Blockiert das Schneidmesser in widerstandsfähigem Material, so erhöht sich die Motorbelastung. Die intelligente Mikroelektronik erkennt diese Überlastsituation und wiederholt mehrmals die Umschaltung des Motors, um damit ein Blockieren der Schneidmesser zu verhindern und um das Material zu durchtrennen.

Diese hörbare Umschaltung dauert bis zu 3 s an. Nach dem Durchtrennen, arbeitet das Produkt im Normalzustand weiter, oder das Schneidmesser bleibt bei einer anhaltenden Überlastsituation automatisch im geöffneten Zustand stehen (z. B. wenn versehentlich ein Stück eines Metallzauns das Produkt blockiert).

Teleskopstiel mit Rädern

Teleskopstiel mit Rädern montieren/demontieren (Zubehör oder Lieferumfang bei „Grasschere incl. Teleskopstiel mit Rädern“) (siehe Bild E)

► **Die Grasschere incl. Teleskopstiel mit Rädern darf nur auf Bodenflächen verwendet werden.**

Verwenden Sie den Teleskopstiel (9) mit dem Grasscherenzubehör.

Setzen Sie die Grasschere in den Haltestift am Fahrwerk (19) und schieben Sie die Entriegelung (18) nach hinten. Drücken Sie die Grasschere nach unten schieben Sie die Entriegelung (18) wieder zurück.

Zur Demontage der Grasschere schieben Sie die Entriegelung (18) nach hinten und nehmen Sie die Grasschere nach vorne ab.

Grifflänge einstellen (siehe Bild F)

Lösen Sie die Höhenverstellung (8).

Ziehen Sie zum Verlängern den Teleskopstiel (9) heraus oder drücken Sie ihn zum Verkürzen hinein.

Ziehen Sie die Höhenverstellung (8) wieder fest.

Empfohlene Jahreszeiten

Schneiden Sie Laubhecken im Juni und Oktober.

Schneiden Sie Nadelholzhecken im April und August.

Schneiden Sie Koniferen und andere schnellwüchsige Hecken ab Mai ca. alle 6 Wochen.

Kanten schneiden (nur Grasschere) (siehe Bild G)

Drehen Sie das Produkt um 90° nach links oder rechts, um die vertikale Position zum Kantenschneiden einzustellen.

Führen Sie das Produkt entlang der Rasenkante. Vermeiden Sie, dass das Schneidmesser in Kontakt mit gepflasterten Böden, Steinen oder Gartenmauern kommt, da dies die Lebensdauer des Schneidmessers erheblich verkürzt.

Setzen Sie nach dem Gebrauch den Messerschutz für das Schneidmesser auf.

Hecken schneiden (nur Strauchschere) (siehe Bild H)

► Beachten Sie, dass beim Beseitigen von abgeschnittenem Material oder der Instandhaltung das Produkt ausgeschaltet ist. Ein unbeabsichtigtes Einschalten kann zu schweren Verletzungen führen.

Überprüfen Sie vor Arbeitsbeginn die Hecke auf versteckte Fremdkörper wie z.B. Gartenzäune.

Es können Äste bis zu einer Dicke von max. 8 mm geschnitten werden. Bewegen Sie das Produkt auf der Schnittlinie gleichmäßig vorwärts, um die Äste dem Schneidmesser zuzuführen. Der doppelseitige Messerbalken ermöglicht den Schnitt in beide Richtungen oder Pendelbewegungen von einer zur anderen Seite.

Setzen Sie nach dem Gebrauch den Messerschutz für das Schneidmesser auf.

Fehlersuche

Symptome	Mögliche Ursache	Abhilfe
Schnittdauer pro Akkuladung gering	Der Akku nähert sich das Ende seiner Lebensdauer	Kundendienst aufsuchen.
Akku-Ladeanzeige leuchtet dauerhaft	Akku defekt	Kundendienst aufsuchen.
Kein Ladevorgang möglich		

Wartung und Service

Wartung, Reinigung und Lagerung

- ▶ **Achtung! Schalten Sie vor Wartungs- oder Reinigungsarbeiten das Produkt aus. Nachdem das Produkt ausgeschaltet wurde, bewegen sich die Messer noch einige Sekunden weiter.**
Vorsicht! Berühren Sie sich bewegende Messer nicht.
- ▶ **Halten Sie das Elektrowerkzeug und die Lüftungsschlitze sauber, um gut und sicher zu arbeiten.**
- ▶ **Halten Sie das Produkt sauber, um gut und sicher arbeiten zu können.**
- ▶ Tragen Sie immer Schutzhandschuhe, wenn Sie mit dem Gerät arbeiten oder Wartungs-/Reinigungsarbeiten durchführen möchten.

Untersuchen Sie das Produkt regelmäßig auf offensichtliche Mängel, wie lose Befestigungen und verschlissene oder beschädigte Bauteile.

Halten Sie das Produkt und die Lüftungsschlitze sauber, um gut und sicher arbeiten zu können.

Besprühen Sie das Produkt nie mit Wasser.

Tauchen Sie das Produkt nie unter Wasser.

Lagern Sie das Produkt an einem sicheren Platz, trocken und außerhalb der Reichweite von Kindern.

Stellen Sie keine anderen Gegenstände auf dem Produkt ab.

Stellen Sie sicher, dass alle Muttern, Bolzen und Schrauben festsitzen, damit ein sicheres Arbeiten mit dem Produkt möglich ist.

Überprüfen Sie das Produkt und ersetzen Sie sicherheitshalber abgenutzte oder beschädigte Teile.

Stellen Sie sicher, dass auszuwechselnde Teile von Bosch stammen.

Kundendienst und Anwendungsberatung

Der Kundendienst beantwortet Ihre Fragen zu Reparatur und Wartung Ihres Produkts sowie zu Ersatzteilen. Explosionszeichnungen und Informationen zu Ersatzteilen finden Sie auch unter: www.bosch-pt.com

Das Bosch-Anwendungsberatungs-Team hilft Ihnen gerne bei Fragen zu unseren Produkten und deren Zubehör.

Geben Sie bei allen Rückfragen und Ersatzteilbestellungen bitte unbedingt die 10-stellige Sachnummer laut Typenschild des Produkts an.

Deutschland

Robert Bosch Power Tools GmbH
Servicezentrum Elektrowerkzeuge
Zur Luhne 2
37589 Kalefeld – Willershausen

Kundendienst: Tel.: (0711) 40040480
E-Mail: Servicezentrum.Elektrowerkzeuge@de.bosch.com
Unter www.bosch-pt.de können Sie online Ersatzteile bestellen oder Reparaturen anmelden.

Anwendungsberatung:
Tel.: (0711) 40040480

Fax: (0711) 40040482
E-Mail: kundenberatung.ew@de.bosch.com

Weitere Serviceadressen finden Sie unter:

www.bosch-pt.com/serviceaddresses

Transport

Die enthaltenen Li-Ionen-Akkus unterliegen den Anforderungen des Gefahrgutrechts. Die Akkus können durch den Benutzer ohne weitere Auflagen auf der Straße transportiert werden.

Beim Versand durch Dritte (z.B.: Lufttransport oder Spedition) sind besondere Anforderungen an Verpackung und Kennzeichnung zu beachten. Hier muss bei der Vorbereitung des Versandstückes ein Gefahrgut-Experte hinzugezogen werden.

Entsorgung



Produkte, Akkus, Zubehör und Verpackungen sollen einer umweltgerechten Wiederverwertung zugeführt werden.



Werfen Sie Produkte und Akkus/Batterien nicht in den Hausmüll!

Nur für EU-Länder:

Gemäß der europäischen Richtlinie 2012/19/EU müssen nicht mehr gebrauchsfähige Produkte und gemäß der europäischen Richtlinie 2006/66/EG müssen defekte oder verbrauchte Akkus/Batterien getrennt gesammelt und einer umweltgerechten Wiederverwertung zugeführt werden.

Akkus/Batterien:

Li-Ion:

Bitte beachten Sie die Hinweise im Abschnitt Transport (siehe „Transport“, Seite 10).

- ▶ **Integrierte Akkus dürfen zur Entsorgung nur von Fachpersonal entnommen werden.** Durch das Öffnen der Gehäuseschale kann das Produkt zerstört werden.

Um den Akku aus dem Produkt zu entnehmen, betätigen Sie das Produkt so lange, bis der Akku vollständig entladen ist. Drehen Sie die Schrauben am Gehäuse heraus und nehmen Sie die Gehäuseschale ab, um den Akku zu entnehmen. Um einen Kurzschluss zu verhindern, trennen Sie die Anschlüsse am Akku einzeln nacheinander und isolieren Sie anschließend die Pole. Auch bei vollständiger Entladung ist noch eine Restkapazität im Akku enthalten, die im Kurzschlussfall freigesetzt werden kann.

English

Safety Notes

Explanation of symbols



Read instruction manual.



WARNING: Beware of thrown objects.



WARNING: Keep bystanders away.



Do not expose to rain.



Warning: The blade continues to move after the product is switched off.



Only use the battery charger indoors.



Keep hands away from blade.

General Power Tool Safety Warnings

⚠ WARNING Read all safety warnings, instructions, illustrations and specifications provided with this power tool. Failure to follow all instructions listed below may result in electric shock, fire and/or serious injury.

Save all warnings and instructions for future reference.

The term "power tool" in the warnings refers to your mains-operated (corded) power tool or battery-operated (cordless) power tool.

Work area safety

- ▶ **Keep work area clean and well lit.** Cluttered or dark areas invite accidents.
- ▶ **Do not operate power tools in explosive atmospheres, such as in the presence of flammable liquids, gases or dust.** Power tools create sparks which may ignite the dust or fumes.
- ▶ **Keep children and bystanders away while operating a power tool.** Distractions can cause you to lose control.

Electrical safety

- ▶ **Power tool plugs must match the outlet. Never modify the plug in any way. Do not use any adapter plugs with earthed (grounded) power tools.** Unmodified plugs and matching outlets will reduce risk of electric shock.
- ▶ **Avoid body contact with earthed or grounded surfaces, such as pipes, radiators, ranges and refrigerators.** There is an increased risk of electric shock if your body is earthed or grounded.

- ▶ **Do not expose power tools to rain or wet conditions.** Water entering a power tool will increase the risk of electric shock.
- ▶ **Do not abuse the cord. Never use the cord for carrying, pulling or unplugging the power tool. Keep cord away from heat, oil, sharp edges or moving parts.** Damaged or entangled cords increase the risk of electric shock.
- ▶ **When operating a power tool outdoors, use an extension cord suitable for outdoor use.** Use of a cord suitable for outdoor use reduces the risk of electric shock.
- ▶ **If operating a power tool in a damp location is unavoidable, use a residual current device (RCD) protected supply.** Use of an RCD reduces the risk of electric shock.

Personal safety

- ▶ **Stay alert, watch what you are doing and use common sense when operating a power tool. Do not use a power tool while you are tired or under the influence of drugs, alcohol or medication.** A moment of inattention while operating power tools may result in serious personal injury.
- ▶ **Use personal protective equipment. Always wear eye protection.** Protective equipment such as a dust mask, non-skid safety shoes, hard hat or hearing protection used for appropriate conditions will reduce personal injuries.
- ▶ **Prevent unintentional starting. Ensure the switch is in the off-position before connecting to power source and/or battery pack, picking up or carrying the tool.** Carrying power tools with your finger on the switch or energising power tools that have the switch on invites accidents.
- ▶ **Remove any adjusting key or wrench before turning the power tool on.** A wrench or a key left attached to a rotating part of the power tool may result in personal injury.
- ▶ **Do not overreach. Keep proper footing and balance at all times.** This enables better control of the power tool in unexpected situations.
- ▶ **Dress properly. Do not wear loose clothing or jewellery. Keep your hair and clothing away from moving parts.** Loose clothes, jewellery or long hair can be caught in moving parts.
- ▶ **If devices are provided for the connection of dust extraction and collection facilities, ensure these are connected and properly used.** Use of dust collection can reduce dust-related hazards.
- ▶ **Do not let familiarity gained from frequent use of tools allow you to become complacent and ignore tool safety principles.** A careless action can cause severe injury within a fraction of a second.

Power tool use and care

- ▶ **Do not force the power tool. Use the correct power tool for your application.** The correct power tool will do

the job better and safer at the rate for which it was designed.

- ▶ **Do not use the power tool if the switch does not turn it on and off.** Any power tool that cannot be controlled with the switch is dangerous and must be repaired.
- ▶ **Disconnect the plug from the power source and/or remove the battery pack, if detachable, from the power tool before making any adjustments, changing accessories, or storing power tools.** Such preventive safety measures reduce the risk of starting the power tool accidentally.
- ▶ **Store idle power tools out of the reach of children and do not allow persons unfamiliar with the power tool or these instructions to operate the power tool.** Power tools are dangerous in the hands of untrained users.
- ▶ **Maintain power tools and accessories. Check for misalignment or binding of moving parts, breakage of parts and any other condition that may affect the power tool's operation. If damaged, have the power tool repaired before use.** Many accidents are caused by poorly maintained power tools.
- ▶ **Keep cutting tools sharp and clean.** Properly maintained cutting tools with sharp cutting edges are less likely to bind and are easier to control.
- ▶ **Use the power tool, accessories and tool bits etc. in accordance with these instructions, taking into account the working conditions and the work to be performed.** Use of the power tool for operations different from those intended could result in a hazardous situation.
- ▶ **Keep handles and grasping surfaces dry, clean and free from oil and grease.** Slippery handles and grasping surfaces do not allow for safe handling and control of the tool in unexpected situations.

Battery tool use and care

- ▶ **Recharge only with the charger specified by the manufacturer.** A charger that is suitable for one type of battery pack may create a risk of fire when used with another battery pack.
- ▶ **Use power tools only with specifically designated battery packs.** Use of any other battery packs may create a risk of injury and fire.
- ▶ **When battery pack is not in use, keep it away from other metal objects, like paper clips, coins, keys, nails, screws or other small metal objects, that can make a connection from one terminal to another.** Shorting the battery terminals together may cause burns or a fire.
- ▶ **Under abusive conditions, liquid may be ejected from the battery; avoid contact. If contact accidentally occurs, flush with water. If liquid contacts eyes, additionally seek medical help.** Liquid ejected from the battery may cause irritation or burns.
- ▶ **Do not use a battery pack or tool that is damaged or modified.** Damaged or modified batteries may exhibit unpredictable behaviour resulting in fire, explosion or risk of injury.

- ▶ **Do not expose a battery pack or tool to fire or excessive temperature.** Exposure to fire or temperature above 130°C may cause explosion.
- ▶ **Follow all charging instructions and do not charge the battery pack or tool outside the temperature range specified in the instructions.** Charging improperly or at temperatures outside the specified range may damage the battery and increase the risk of fire.

Service

- ▶ **Have your power tool serviced by a qualified repair person using only identical replacement parts.** This will ensure that the safety of the power tool is maintained.
- ▶ **Never service damaged battery packs.** Service of battery packs should only be performed by the manufacturer or authorized service providers.

Hedge trimmer safety warnings

- ▶ **Keep all parts of the body away from the blade. Do not remove cut material or hold material to be cut when blades are moving.** Blades continue to move after the switch is turned off. A moment of inattention while operating the hedge trimmer may result in serious personal injury.
- ▶ **Carry the hedge trimmer by the handle with the blade stopped and taking care not to operate any power switch.** Proper carrying of the hedge trimmer will decrease the risk of inadvertent starting and resultant personal injury from the blades.
- ▶ **When transporting or storing the hedge trimmer, always fit the blade cover.** Proper handling of the hedge trimmer will decrease the risk of personal injury from the blades.
- ▶ **When clearing jammed material or servicing the unit, make sure all power switches are off and the battery pack is removed or disconnected.** Unexpected actuation of the hedge trimmer while clearing jammed material or servicing may result in serious personal injury.
- ▶ **Hold the hedge trimmer by insulated gripping surfaces only, because the blade may contact hidden wiring.** Blades contacting a "live" wire may make exposed metal parts of the hedge trimmer "live" and could give the operator an electric shock.
- ▶ **Keep all power cords and cables away from cutting area.** Power cords or cables may be hidden in hedges or bushes and can be accidentally cut by the blade.
- ▶ **Do not use the hedge trimmer in bad weather conditions, especially when there is a risk of lightning.** This decreases the risk of being struck by lightning.

Shrub/Grass Shears safety warnings

- ▶ This product is not intended for use by persons (including children) with reduced physical, sensory or mental capabilities, or lack of experience

and knowledge, unless they have been given supervision or instruction concerning use of the appliance by a person responsible for their safety. Children should be supervised to ensure that they do not play with the product.

- ▶ Never allow children or people unfamiliar with these instructions to use the product. Local regulations may restrict the age of the operator. When not in use store the product out of reach of children.
- ▶ The user is responsible for accidents or hazards occurring to other people or their property.
- ▶ Never operate the product while people, especially children or pets, are nearby.
- ▶ Avoid trimming in bad weather conditions especially when there is a risk of lightning.
- ▶ Use the product only in daylight or good artificial light.
- ▶ Check that covers and guards are undamaged and correctly fitted. Carry out necessary maintenance or repairs before using.
- ▶ Only switch on the product when your hands and feet are away from the blade.
- ▶ Take care against injury to feet and hands from the cutting means.



Protect the power tool against heat, e.g. against continuous intense sunlight, fire, water, and moisture. There is a risk of explo-





sion.







Safety Warnings for Battery Chargers

- ▶ Never allow children, persons with physical, sensory or mental limitations or a lack of experience and/or knowledge and/or people unfamiliar with these instructions to use the battery charger. Local regulations may restrict the age of the operator.
- ▶ **Supervise children at all times.** This will ensure that children do not play with the battery charger.
- ▶ **Keep the battery charger away from rain or moisture.** Penetration of water in the battery charger increases the risk of an electric shock.
- ▶ **Keep the charger clean.** Contamination can lead to danger of an electric shock.
- ▶ **Always check the charger, cable and plug before use. Stop using the charger if you discover any damage. Do not open the charger yourself, and have it repaired only by a qualified specialist using only original replacement parts.** Damaged chargers, cables and plugs increase the risk of electric shock.
- ▶ **Do not operate the battery charger on flammable surfaces (e. g., paper, textiles, etc.) or surroundings.** The heating of the battery charger during the charging process can pose a fire hazard.
- ▶ **Damage to the machine may cause vapours to be emitted. Ventilate the area and seek medical attention in case of discomfort.** The vapours can irritate the respiratory system.

Symbols

The following symbols are important for reading and understanding the original instructions. Please take note of the symbols and their meaning. The correct interpretation of the symbols will help you to use the product in a better and safer manner.

Symbol	Meaning
	Wear eye protection and stout shoes at all times while operating the product.
	Only use the battery charger indoors, in dry conditions.
	Movement direction
	Reaction direction

Symbol	Meaning
	Wear protective gloves
	Weight
	Switching on
	Switching off
	Permitted action
	Prohibited action
CLICK!	Audible noise
	Accessories/Spare parts

Product description and specifications



Read all safety warnings and all instructions. Failure to follow the safety warnings and instructions may result in electric shock, fire and/or serious injury.

Please observe the illustrations at the ending of this operating manual.

Intended use

The garden product is intended for light trimming of shrubs and lawn edges.

Product Features (see figure A)

- (1) Battery Charge Indicator
 - (2) Socket for charge connector
 - (3) On/Off switch
 - (4) Lock-off button for On/Off switch
 - (5) Release button for attachment
 - (6) Attachment with grass shears
 - (7) Attachment with hedge trimmers
 - (8) Height adjustment
 - (9) Telescopic handle
 - (10) Wheels
 - (11) Wheel cart
 - (12) Handle (insulated gripping surface)
 - (13) Charger^{a)}
 - (14) Charge connector
 - (15) Retaining pin
 - (16) Retaining attachment
 - (17) Holding pin for releasing
 - (18) Release
 - (19) Holding pin for wheel cart
 - (20) Button for adjusting the working position
- a) **country specific**

Technical Data

Isio		Grass shear	Shrub shear	Grass shear with telescopic handle
Article number		3 600 H33 1..	3 600 H33 1..	3 600 H33 1..
Blade length	mm	-	120	-
Blade width	mm	80	-	80
Volume	l	-	-	-
Telescopic handle length	cm	-	-	80-115
Weight according to EPTA-Procedure 01:2014 ^{A)}	kg	0.5	0.6	1.2
Charger				
Article number	EU/V~	2 609 006 408/230		
Input voltage	UK/V~	2 609 006 409/230		
	AUS/V~	2 609 006 410/240		
Charging current	mA	500	500	500
Recommended ambient temperature during charging	°C	0... +45	0... +45	0... +45
Permitted ambient temperature during operation ^{B)} and storage	°C	-10... +50	-10... +50	-10... +50
Weight according to EPTA-Procedure 01:2014	kg	0.1	0.1	0.1

Isio		Grass shear	Shrub shear	Grass shear with telescopic handle
		Li-Ion	Li-Ion	Li-Ion
Battery				
Rated voltage	V ⁻⁻⁻	3.6	3.6	3.6
Capacity	Ah	1.5	1.5	1.5
Charging period (battery discharged)	h	3.5	3.5	3.5
Number of battery cells		1	1	1
Run time per battery charge (upto)	min	50	50	50

A) Depends on battery in use

B) Limited performance at temperatures < 0 °C

Scope of delivery differs with product variant.

The specifications apply to a rated voltage [U] of 230 V. These specifications may vary at different voltages and in country-specific models.

In unfavourable conditions, it is possible that the power tool may switch itself off due to electrostatic discharge. After switching the power tool back on again, it will work as intended.

Noise/Vibration Information

Grass shear

Measured sound values determined according to **EN 50636-2-94**.

Typically the A-weighted sound pressure level of the product is less than 70 dB(A).

Vibration total values a_h (triax vector sum) and uncertainty K determined according to **EN 50636-2-94**:

$$a_h = < 2,5 \text{ m/s}^2, K = 1,5 \text{ m/s}^2.$$

Shrub shear

Noise emission values determined according to **EN 62841-4-2**.

Typically the A-weighted noise levels of the product are: Sound pressure level **58** dB(A); sound power level **79** dB(A). Uncertainty K = **3** dB.

Vibration total values a_h (triax vector sum) and uncertainty K determined according to **EN 62841-4-2**:

$$a_h < 2,5 \text{ m/s}^2, K = 1,5 \text{ m/s}^2,$$

That the declared vibration total value(s) and the declared noise emission value(s) have been measured in accordance with a standard test method any may be used for comparing one tool to another.

That the declared vibration total value(s) and the declared noise emission value(s) may also be used in a preliminary assessment of exposure.

That the vibration and noise emissions during actual use of the power tool can differ from the declared values depending on the ways in which the tool is used especially what kind of workpiece is processed; and of the need to identify safety measures to protect the operator that are based on an estimation of the exposure measures in the actual conditions of use (taking account of all parts of the operating cycle such as the times when the tool is switched off and when it is running idle in addition to the trigger time).

Assembly

Mounting/Dismounting the attachment (see figure C)

Apply the retaining pin attachment (**16**) to the pin (**15**) and press the attachment onto the product.

Press the release buttons (**5**) and pull the attachment downward.

Starting Operation

- ▶ **Use only the chargers listed in the technical data.** Only these battery chargers are matched to the lithium-ion battery of your product.

Battery Charging (see figure B)

- ▶ **Do not use any other charger.** The supplied charger is matched to the lithium-ion battery that is fitted in your power tool.
- ▶ **Pay attention to the mains voltage.** The voltage of the power source must match the voltage specified on the rating plate of the charger.
- ▶ **The voltage range of the charger is between 100–240 V. Ensure that the plug matches the outlet.**

Note: The battery is supplied partially charged. To ensure full battery capacity, completely charge the battery in the battery charger before using for the first time.

The lithium-ion battery can be charged at any time without reducing its service life. Interrupting the charging procedure does not cause damage to the battery.

The "Electronic Cell Protection (ECP)" protects the lithium-ion battery against deep discharging. When the battery is empty, the product is switched off by means of a protective circuit. The product no longer operates.

Do not continue to press the On/Off switch after an automatic shut-off of the product. The battery could become damaged.

Plug the mains plug of the battery charger into a socket outlet and the charger plug into the socket on the rear side of the handle (in one way only).

The charging procedure starts as soon as the charger plug of the charger is inserted into the socket.

The battery charge indicator indicates the charging progress. The indicator flashes green during the charging process. When the battery is fully charged, the battery charge indicator is continuously lit green.

During the charging process, the handle of the power tool will become warm. This is normal.

If you are not planning to use the power tool again soon, disconnect the charger from the mains.

The power tool cannot be used during the charging process. It is not defective if it does not work during the charging process.

► **Protect the charger from moisture.**

Observe the notes for disposal of the battery.

Battery charge-control indicator

The battery charge-control indicator **(1)** indicates the charging progress. During the charging process, the indicator **flashes green**. When the battery charge-control indicator **(1) lights up green continuously**, the battery is fully charged.

When the On/Off switch is pressed halfway or completely, the battery charge-control indicator **(1)** indicates the charge condition of the battery for several seconds.

LED	Capacity
Continuous lighting, green	35–100 %
Flashing light, green	15–35 %
Flashing light, red	5–15 %
Continuous lighting, red	0–5 %

Operation

- Pay attention that the cover of the charge connector socket is shut during operation. This prevents the penetration of dust.
- Do not use a damaged blade (e.g. cracks, etc.). Replace a damaged blade immediately.

Switching On and Off (see figure D)

Press and hold the lock-off button **(4)** and actuate the On/Off switch **(3)**.

Release the lock-off button **(4)**.

When actuating the On/Off switch **(3)**, the LED continuously lights up green.

Anti Blocking

If the blade stalls on a tough material, the load of the motor increases. The intelligent micro-electronics senses this overload condition and repeatedly reverses the motor, in order to prevent stalling and to cut the branch through.

This audible reversing cut action continues for up to 3 s. After cutting through, the garden product continues in its normal mode, or in case the overload condition continues, the blades automatically stop in the open position (e.g. in case a piece of metal fence accidentally blocks the garden product).

Pole cart

Mounting/dismounting the pole cart (accessories or delivery scope for "grass shear incl. pole cart" (see figure E)

► **The pole cart is designed only for use with the grass shear at ground level.**

Use the telescopic pole **(9)** with the grass shear accessories. Insert the grass shear into the holding pin for the wheel cart **(19)** and slide the release **(18)** to the rear. Push the grass shear downward and slide the release **(18)** back to the front again.

To dismount the grass shear, slide the release **(18)** to the rear and remove the grass shear toward the front.

Adjusting the pole length (see figure F)

Loosen the height adjustment **(8)**.

Extend the telescopic pole **(9)** by pulling it out, or push in to shorten.

Retighten the height adjustment **(8)** again.

Recommended times

Cut hedges with deciduous leaves in June and October.

Cut evergreen hedges in April and August.

Cut conifer and other fast growing shrubs approx. every six weeks from May onwards.

Cutting edges (grass shear only) (see figure G)

Rotate the product by 90° left or right to the vertical position for cutting edges.

Guide the product along the edge of the lawn. Prevent the blade from coming into contact with paved paths, stones or garden walls because this significantly reduces the lifetime of the blade.

After use, mount the blade guard.

Cutting hedges (shrub shear only) (see figure H)

- Make sure that the product is switched off when removing cut-off material or during maintenance. Unintentional switching on may cause serious injury.

Before cutting, check the hedge/shrub for foreign objects e. g. wire fences.

Cut stems up to 8 mm in thickness. When cutting, move the product steadily along the line of cut, so that stems are fed directly into the cutter blades. The double edge of the cutting blade enables cutting to either direction, or with a side to side motion.

After use, mount the blade guard.

Troubleshooting

Problem	Possible Cause	Corrective Action
Cutting time per battery charge too low	Battery close to end of service life.	Contact Service Agent.
Battery charge indicator lights up continuously	Battery defective	Contact Service Agent.
No charging procedure possible		

Maintenance and Service

Maintenance, Cleaning and Storage

- ▶ **Warning! Switch off product before adjusting or cleaning. After the product has been switched off, the blades continue to move for a few seconds. Caution! Do not touch the moving blades.**
- ▶ **To ensure safe and efficient operation, always keep the power tool and the ventilation slots clean.**
- ▶ **For safe and proper working, always keep the product clean.**
- ▶ Always wear protective gloves when using, adjusting or cleaning the tool

Inspect the product regularly for obvious defects, such as loose fasteners and worn or damaged components.

To ensure safe and efficient operation, always keep the product and the ventilation slots clean.

Never spray the product with water.

Never immerse the product in water.

Store the product in a secure, dry place, out of the reach of children.

Do not place other objects on the product.

Keep all nuts, bolts and screws tight to ensure safe working with the product.

Inspect the product and replace worn or damaged parts for safety.

Ensure replacement parts fitted are Bosch-approved.

After-Sales Service and Application Service

Our after-sales service responds to your questions concerning maintenance and repair of your product as well as spare parts. You can find explosion drawings and information on spare parts at: www.bosch-pt.com

The Bosch product use advice team will be happy to help you with any questions about our products and their accessories.

In all correspondence and spare parts orders, please always include the 10-digit article number given on the nameplate of the product.

Great Britain

Robert Bosch Ltd. (B.S.C.)
P.O. Box 98
Broadwater Park

North Orbital Road
Denham Uxbridge
UB 9 5HJ

At www.bosch-pt.co.uk you can order spare parts or arrange the collection of a product in need of servicing or repair.

Tel. Service: (0344) 7360109

E-Mail: boschservicecentre@bosch.com

You can find further service addresses at:

www.bosch-pt.com/serviceaddresses

Transport

The contained lithium-ion batteries are subject to the Dangerous Goods Legislation requirements. The batteries are suitable for road-transport by the user without further restrictions.

When shipping by third parties (e.g.: by air transport or forwarding agency), special requirements on packaging and labelling must be observed. For preparation of the item being shipped, consulting an expert for hazardous material is required.

Disposal



The product, batteries, accessories and packaging should be sorted for environmental-friendly recycling.



Do not dispose of the product and batteries/rechargeable batteries into household waste!

Only for EU countries:

According to the European Guideline 2012/19/EU, products that are no longer usable, and according to the European Guideline 2006/66/EC, defective or used battery packs/batteries, must be collected separately and disposed of in an environmentally correct manner.

Only for United Kingdom

According to Waste Electrical and Electronic Equipment Regulations 2013 (2013/3113) and the Waste Batteries and Accumulators Regulations 2009 (2009/890), power tools that are no longer usable must be collected separately and disposed of in an environmentally friendly manner.

Battery packs/batteries:

Li-ion:

Please observe the notes in the section on transport (see "Transport", page 17).

► **Integrated batteries may only be removed for disposal by a qualified repair person.** Opening the housing shell can damage or destroy the product.

Before you can remove the battery from the product, you will need to run the product until the battery is completely discharged. Unscrew the screws on the housing and remove the housing shell in order to remove the battery. To prevent a short circuit, disconnect the connectors on the battery one at a time and then isolate the poles. Even when fully discharged, the battery still contains a residual capacity which can be released in case of a short circuit.

Français

Consignes de sécurité

Explication des symboles



Lire soigneusement ces instructions d'utilisation.



AVERTISSEMENT: Faire attention aux pièces projetées.



AVERTISSEMENT : Veiller à éloigner toute personne de l'appareil.



Ne pas utiliser par temps de pluie.



Attention : Une fois le produit éteint, la lame ne s'immobilise pas instantanément !



N'utiliser le chargeur que dans des locaux secs.



Garder les mains à distance de la lame.

Avertissements de sécurité généraux pour l'outil électrique

⚠ AVERTISSEMENT Lire tous les avertissements de sécurité, les instructions, les illustrations et les spécifications fournis avec cet outil électrique. Ne pas suivre les instructions

énumérées ci-dessous peut provoquer un choc électrique, un incendie et/ou une blessure sérieuse.

Conservé tous les avertissements et toutes les instructions pour pouvoir s'y reporter ultérieurement.

Le terme "outil électrique" dans les avertissements fait référence à votre outil électrique alimenté par le secteur (avec cordon d'alimentation) ou votre outil électrique fonctionnant sur batterie (sans cordon d'alimentation).

Sécurité de la zone de travail

- **Conservé la zone de travail propre et bien éclairée.** Les zones en désordre ou sombres sont propices aux accidents.
- **Ne pas faire fonctionner les outils électriques en atmosphère explosive, par exemple en présence de liquides inflammables, de gaz ou de poussières.** Les outils électriques produisent des étincelles qui peuvent enflammer les poussières ou les fumées.
- **Maintenir les enfants et les personnes présentes à l'écart pendant l'utilisation de l'outil électrique.** Les distractions peuvent vous faire perdre le contrôle de l'outil.

Sécurité électrique

- **Il faut que les fiches de l'outil électrique soient adaptées au socle. Ne jamais modifier la fiche de quelque façon que ce soit. Ne pas utiliser d'adaptateurs avec des outils électriques à branchement de terre.** Des fiches non modifiées et des socles adaptés réduisent le risque de choc électrique.
- **Éviter tout contact du corps avec des surfaces reliées à la terre telles que les tuyaux, les radiateurs, les cuisinières et les réfrigérateurs.** Il existe un risque accru de choc électrique si votre corps est relié à la terre.
- **Ne pas exposer les outils électriques à la pluie ou à des conditions humides.** La pénétration d'eau à l'intérieur d'un outil électrique augmente le risque de choc électrique.
- **Ne pas maltraiter le cordon. Ne jamais utiliser le cordon pour porter, tirer ou débrancher l'outil électrique. Maintenir le cordon à l'écart de la chaleur, du lubrifiant, des arêtes vives ou des parties en mouvement.** Des cordons endommagés ou emmêlés augmentent le risque de choc électrique.
- **Lorsqu'on utilise un outil électrique à l'extérieur, utiliser un prolongateur adapté à l'utilisation extérieure.** L'utilisation d'un cordon adapté à l'utilisation extérieure réduit le risque de choc électrique.
- **Si l'usage d'un outil électrique dans un emplacement humide est inévitable, utiliser une alimentation protégée par un dispositif à courant différentiel résiduel (RCD).** L'usage d'un RCD réduit le risque de choc électrique.

Sécurité des personnes

- **Rester vigilant, regarder ce que vous êtes en train de faire et faire preuve de bon sens dans votre utilisation de l'outil électrique. Ne pas utiliser un outil électrique**

lorsque vous êtes fatigué ou sous l'emprise de drogues, de l'alcool ou de médicaments. Un moment d'inattention en cours d'utilisation d'un outil électrique peut entraîner des blessures graves.

- ▶ **Utiliser un équipement de protection individuelle. Toujours porter une protection pour les yeux.** Les équipements de protection individuelle tels que les masques contre les poussières, les chaussures de sécurité antidérapantes, les casques ou les protections auditives utilisés pour les conditions appropriées réduisent les blessures.
- ▶ **Éviter tout démarrage intempestif. S'assurer que l'interrupteur est en position arrêt avant de brancher l'outil au secteur et/ou au bloc de batteries, de le ramasser ou de le porter.** Porter les outils électriques en ayant le doigt sur l'interrupteur ou brancher des outils électriques dont l'interrupteur est en position marche est source d'accidents.
- ▶ **Retirer toute clé de réglage avant de mettre l'outil électrique en marche.** Une clé laissée fixée sur une partie tournante de l'outil électrique peut donner lieu à des blessures.
- ▶ **Ne pas se précipiter. Garder une position et un équipement adaptés à tout moment.** Cela permet un meilleur contrôle de l'outil électrique dans des situations inattendues.
- ▶ **S'habiller de manière adaptée. Ne pas porter de vêtements amples ou de bijoux. Garder les cheveux et les vêtements à distance des parties en mouvement.** Des vêtements amples, des bijoux ou les cheveux longs peuvent être pris dans des parties en mouvement.
- ▶ **Si des dispositifs sont fournis pour le raccordement d'équipements pour l'extraction et la récupération des poussières, s'assurer qu'ils sont connectés et correctement utilisés.** Utiliser des collecteurs de poussière peut réduire les risques dus aux poussières.
- ▶ **Rester vigilant et ne pas négliger les principes de sécurité de l'outil sous prétexte que vous avez l'habitude de l'utiliser.** Une fraction de seconde d'inattention peut provoquer une blessure grave.

Utilisation et entretien de l'outil électrique

- ▶ **Ne pas forcer l'outil électrique. Utiliser l'outil électrique adapté à votre application.** L'outil électrique adapté réalise mieux le travail et de manière plus sûre au régime pour lequel il a été construit.
- ▶ **Ne pas utiliser l'outil électrique si l'interrupteur ne permet pas de passer de l'état de marche à arrêt et inversement.** Tout outil électrique qui ne peut pas être commandé par l'interrupteur est dangereux et il faut le réparer.
- ▶ **Débrancher la fiche de la source d'alimentation et/ou enlever le bloc de batteries, s'il est amovible, avant tout réglage, changement d'accessoires ou avant de ranger l'outil électrique.** De telles mesures de sécurité préventives réduisent le risque de démarrage accidentel de l'outil électrique.

- ▶ **Conserver les outils électriques à l'arrêt hors de la portée des enfants et ne pas permettre à des personnes ne connaissant pas l'outil électrique ou les présentes instructions de le faire fonctionner.** Les outils électriques sont dangereux entre les mains d'utilisateurs novices.
- ▶ **Observer la maintenance des outils électriques et des accessoires. Vérifier qu'il n'y a pas de mauvais alignement ou de blocage des parties mobiles, des pièces cassées ou toute autre condition pouvant affecter le fonctionnement de l'outil électrique. En cas de dommages, faire réparer l'outil électrique avant de l'utiliser.** De nombreux accidents sont dus à des outils électriques mal entretenus.
- ▶ **Garder affûtés et propres les outils permettant de couper.** Des outils destinés à couper correctement entretenus avec des pièces coupantes tranchantes sont moins susceptibles de bloquer et sont plus faciles à contrôler.
- ▶ **Utiliser l'outil électrique, les accessoires et les lames etc., conformément à ces instructions, en tenant compte des conditions de travail et du travail à réaliser.** L'utilisation de l'outil électrique pour des opérations différentes de celles prévues peut donner lieu à des situations dangereuses.
- ▶ **Il faut que les poignées et les surfaces de préhension restent sèches, propres et dépourvues d'huiles et de graisses.** Des poignées et des surfaces de préhension glissantes rendent impossibles la manipulation et le contrôle en toute sécurité de l'outil dans les situations inattendues.

Utilisation des outils fonctionnant sur batteries et précautions d'emploi

- ▶ **Ne recharger qu'avec le chargeur spécifié par le fabricant.** Un chargeur qui est adapté à un type de bloc de batteries peut créer un risque de feu lorsqu'il est utilisé avec un autre type de bloc de batteries.
- ▶ **N'utiliser les outils électriques qu'avec des blocs de batteries spécifiquement désignés.** L'utilisation de tout autre bloc de batteries peut créer un risque de blessure et de feu.
- ▶ **Lorsqu'un bloc de batteries n'est pas utilisé, le maintenir à l'écart de tout autre objet métallique, par exemple trombones, pièces de monnaie, clés, clous, vis ou autres objets de petite taille qui peuvent donner lieu à une connexion d'une borne à une autre.** Le court-circuitage des bornes d'une batterie entre elles peut causer des brûlures ou un feu.
- ▶ **Dans de mauvaises conditions, du liquide peut être éjecté de la batterie; éviter tout contact. En cas de contact accidentel, nettoyer à l'eau. Si le liquide entre en contact avec les yeux, rechercher en plus une aide médicale.** Le liquide éjecté des batteries peut causer des irritations ou des brûlures.
- ▶ **Ne pas utiliser un bloc de batteries ou un outil fonctionnant sur batteries qui a été endommagé ou modi-**

fié. Les batteries endommagées ou modifiées peuvent avoir un comportement imprévisible provoquant un feu, une explosion ou un risque de blessure.

- ▶ **Ne pas exposer un bloc de batteries ou un outil fonctionnant sur batteries au feu ou à une température excessive.** Une exposition au feu ou à une température supérieure à 130°C peut provoquer une explosion.
- ▶ **Suivre toutes les instructions de charge et ne pas charger le bloc de batteries ou l'outil fonctionnant sur batteries hors de la plage de températures spécifiée dans les instructions.** Un chargement incorrect ou à des températures hors de la plage spécifiée de températures peut endommager la batterie et augmenter le risque de feu.

Maintenance et entretien

- ▶ **Faire entretenir l'outil électrique par un réparateur qualifié utilisant uniquement des pièces de rechange identiques.** Cela assure le maintien de la sécurité de l'outil électrique.
- ▶ **Ne jamais effectuer d'opération d'entretien sur des blocs de batteries endommagés.** Il convient que l'entretien des blocs de batteries ne soit effectué que par le fabricant ou les fournisseurs de service autorisés.

Consignes de sécurité pour taille-haies

- ▶ **Maintenir toutes les parties du corps du à distance de la lame. Ne pas retirer les matières coupées ni tenir les produits à couper lorsque les lames se déplacent.** Les lames continuent de se déplacer après avoir éteint l'interrupteur. Un moment d'inattention en cours d'utilisation du taille-haie peut entraîner des blessures graves.
- ▶ **Transporter le taille-haie par la poignée avec la lame à l'arrêt et en veillant à ne pas actionner d'interrupteur de puissance.** Le transport adéquat du taille-haie diminue le risque de démarrage intempestif et les lésions corporelles liées aux lames.
- ▶ **Lors du transport ou du stockage du taille-haie, toujours mettre en place le protège-lame.** L'utilisation adéquate du taille-haie diminue le risque de lésions corporelles liées aux lames.
- ▶ **Lors de l'élimination de bourrages ou de la réparation de l'unité, s'assurer que tous les interrupteurs de puissance sont éteints et que le bloc de batteries est retiré ou débranché.** Toute activation intempestive du taille-haie lors de l'élimination des bourrages ou de la réparation peut entraîner des blessures graves.
- ▶ **Tenir le taille-haie par les surfaces de préhension isolées uniquement, car la lame peut entrer en contact avec des fils électriques cachés.** Les lames entrant en contact avec un câble « actif » peuvent « activer » les parties métalliques exposées du taille-haie et exposer l'opérateur à un choc électrique.
- ▶ **Maintenir tous les câbles d'alimentation et câbles à distance de la zone de coupe.** Les câbles d'alimentation et câbles peuvent être cachés dans les haies ou buissons et peuvent être accidentellement coupés par la lame.

- ▶ **Ne pas utiliser le taille-haie dans des conditions météorologiques défavorables, notamment en cas de risque de foudre.** Cela diminue le risque d'être frappé par la foudre.

Instructions de sécurité pour taille-haies/taille-herbes

- ▶ Ce produit n'est pas conçu pour être utilisé par des personnes (enfants compris) souffrant d'un handicap physique, sensoriel ou mental ou par des personnes n'ayant pas l'expérience et / ou les connaissances nécessaires, à moins qu'elles ne soient surveillées par une personne responsable de leur sécurité ou qu'elles aient été instruites quant au maniement du produit. Les enfants doivent être surveillés pour s'assurer qu'ils ne jouent pas avec le produit.
- ▶ Ne laissez jamais un enfant ou une autre personne n'ayant pas pris connaissance des instructions d'utilisation se servir du produit. Il est possible que les réglementations nationales limitent l'âge minimum de l'opérateur. Gardez le produit non utilisé hors de la portée des enfants.
- ▶ L'utilisateur de la tondeuse est responsable des accidents et des dommages causés à autrui ou à leurs biens.
- ▶ N'utilisez le produit jamais lorsque des personnes, particulièrement des enfants ou animaux domestiques, se trouvent à proximité.
- ▶ Ne pas travailler dans des conditions météorologiques défavorables, notamment par temps orageux.

- ▶ N'utiliser le produit que de jour ou avec un bon éclairage artificiel.
- ▶ S'assurer que les couvercles et les dispositifs de protection ne sont pas endommagés et qu'ils sont correctement branchés. Avant d'utiliser l'appareil, effectuer les travaux d'entretien et de réparation éventuellement nécessaires.
- ▶ S'assurer avant de mettre le produit en marche que vos pieds et mains sont éloignés des lames.
- ▶ Veiller à se protéger contre toute blessure aux pieds et aux mains pouvant être provoquée par les lames.



Conservez l'outil électroportatif à l'abri de la chaleur (ensoleillement direct, flamme), de l'eau et de l'humidité. Il y a sinon risque

d'explosion.

Instructions de sécurité pour chargeurs

- ▶ Ne jamais permettre aux enfants ou personnes ne disposant pas des capacités physiques, sensorielles ou mentales adaptées ou n'ayant pas l'expérience et/ou les connaissances nécessaires d'utiliser ce chargeur. Il est possible que les réglementations nationales fixent une limite d'âge minimum de l'utilisateur.
- ▶ **Surveiller les enfants.** Faire en sorte que les enfants ne jouent pas avec le chargeur.
- ▶ **N'exposez pas le chargeur à la pluie ou à des conditions humides.** La pénétration d'eau dans un chargeur augmente le risque de choc électrique.
- ▶ **Veillez à ce que le chargeur reste propre.** Un encrassement augmente le risque de choc électrique.
- ▶ **Vérifiez l'état du chargeur, du câble et du connecteur avant chaque utilisation. N'utilisez pas le chargeur si vous constatez des dommages. N'ouvrez pas le chargeur vous-même. Ne confiez sa réparation qu'à un ré-**

parateur qualifié utilisant uniquement des pièces de rechange d'origine. Lorsque le chargeur, le câble ou le connecteur présente un dommage, le risque de choc électrique augmente.

- ▶ **Ne pas utiliser le chargeur sur des surfaces facilement inflammables (tel que papier, textiles etc.) ou dans un environnement inflammable.** L'échauffement du chargeur lors du processus de charge augmente le risque d'incendie.
- ▶ **Si l'appareil est endommagé, des vapeurs peuvent s'échapper. Bien aérer le local et consulter un médecin en cas de malaise.** Les vapeurs peuvent irriter les voies respiratoires

Symboles

Les symboles suivants sont importants pour pouvoir lire et mieux comprendre le mode d'emploi. Mémoriser ces symboles et leur signification. L'interprétation correcte des symboles vous permettra de mieux utiliser l'outil en toute sécurité.

Symbole	Signification
	Toujours porter des lunettes de protection et des chaussures solides lors du travail avec le produit.
	N'utiliser le chargeur qu'à l'intérieur, dans des conditions sèches.
	Direction de déplacement
	Direction de réaction
	Portez des gants de protection
	Poids
	Mise en marche
	Arrêt
	Action autorisée
	Interdit
	Bruit audible
	Accessoires/pièces de rechange

Description des prestations et du produit



Lire toutes les consignes de sécurité et instructions. Le non-respect de ces consignes de sécurité et instructions peut entraîner un choc électrique, un incendie et/ou de graves blessures.

Veuillez tenir compte des illustrations dans la partie arrière de la notice d'utilisation.

Utilisation conforme

L'outil de jardin est conçu pour couper des buissons de taille moyenne et des bordures de pelouse.

Éléments illustrés (voir figure A)

- (1) Voyant indiquant l'état de charge de la batterie
- (2) Prise de charge
- (3) Interrupteur Marche/Arrêt
- (4) Déverrouillage de mise en fonctionnement de l'interrupteur Marche/Arrêt
- (5) Touche de verrouillage de l'embout
- (6) Embout avec taille-herbe
- (7) Embout avec taille-haie
- (8) Réglage de la hauteur
- (9) Manche télescopique
- (10) Roues
- (11) Châssis
- (12) Poignée (surface de préhension isolante)
- (13) Chargeur^{a)}
- (14) Fiche de charge
- (15) Goupille pour logement
- (16) Logement de l'embout
- (17) Goupille de retenue déverrouillage
- (18) Dispositif de déverrouillage
- (19) Goupille de retenue châssis
- (20) Bouton de réglage de la position de travail

a) différent selon les pays

Caractéristiques techniques

Isio		Taille-herbe	Taille-haie	Taille-herbe y compris manche télescopique à roulettes
Número d'article		3 600 H33 1..	3 600 H33 1..	3 600 H33 1..
Longueur de la lame	mm	-	120	-
Largeur de la lame	mm	80	-	80
Volume	l	-	-	-
Longueur manche télescopique	cm	-	-	80-115
Poids suivant EPTA-Procedure 01:2014 ^{A)}	kg	0,5	0,6	1,2
Chargeur				
Número d'article	EU/V~	2 609 006 408/230		
Tension d'entrée	UK/V~	2 609 006 409/230		
	AUS/V~	2 609 006 410/240		
Courant de charge	mA	500	500	500
Température ambiante recommandée pour le rechargement	°C	0... +45	0... +45	0... +45
Températures ambiantes autorisées pendant l'utilisation ^{B)} et pour le stockage	°C	-10... +50	-10... +50	-210... +50
Poids suivant EPTA-Procedure 01:2014	kg	0,1	0,1	0,1
Batterie		ions lithium	ions lithium	ions lithium
Tension nominale	V ⁻⁻⁻	3,6	3,6	3,6
Capacité	Ah	1,5	1,5	1,5
Durée de rechargement (batterie déchargée)	h	3,5	3,5	3,5
Nombre de cellules rechargeables		1	1	1

Isio	Taille-herbe	Taille-haie	Taille-herbe y compris manche télescopique à roulettes
Durée de service par chargement de batterie (jusqu'à)	min	50	50

A) Dépend de l'accu utilisé

B) Performances réduites à des températures <0 °C

Le contenu de l'emballage varie en fonction de la version du produit.

Les données indiquées sont valables pour une tension nominale [U] de 230 V. Elles peuvent varier lorsque la tension diffère de cette valeur et sur certaines versions destinées à certains pays.

Dans certaines circonstances particulières, il peut arriver que l'outil électroportatif s'arrête suite à des décharges électrostatiques. Il fonctionne à nouveau normalement lorsqu'il est ensuite remis en marche.

Niveau sonore et vibrations

Taille-herbe

Valeurs de mesure du niveau sonore relevées conformément à **EN 50636-2-94**.

Le niveau de pression acoustique en dB(A) typique de l'outil est inférieur à 70 dB(A).

Valeurs totales des vibrations a_h (somme vectorielle des trois axes directionnels) et incertitude K relevées conformément à **EN 50636-2-94** :

$$a_h < 2,5 \text{ m/s}^2, K = 1,5 \text{ m/s}^2,$$

Taille-haie

Valeur d'émission vibratoire déterminée conformément à **EN 62841-4-2**.

Les mesures réelles (A) des niveaux sonores de l'appareil sont : **58 dB(A)** ; niveau d'intensité acoustique **79 dB(A)**. Incertitude K = **3 dB**.

Valeurs totales des vibrations a_h (somme vectorielle des trois axes directionnels) et incertitude K relevées conformément à **EN 62841-4-2** :

$$a_h < 2,5 \text{ m/s}^2, K = 1,5 \text{ m/s}^2,$$

La / les valeurs totales des vibrations déclarées et la / les valeurs d'émission sonore déclarées ont été mesurées selon une procédure de test standardisée et peuvent être utilisées pour comparer un outil électrique avec un autre.

La / les valeurs totales des vibrations et la / les valeurs d'émission sonore déclarées peuvent également être utilisées pour une estimation préliminaire de l'exposition.

Les émissions des vibrations et de bruit pendant l'utilisation réelle de l'outil électroportatif peuvent différer des valeurs déclarées, en fonction de la manière dont l'outil électroportatif est utilisé, en particulier du type de pièce à usiner ; il est nécessaire de définir des mesures de sécurité pour la protection de l'opérateur sur la base d'une estimation de l'exposition aux vibrations dans les conditions réelles d'utilisation (en tenant compte de toutes les parties du cycle de fonctionnement, par exemple les périodes où l'outil électroportatif est arrêté et les périodes où il est mis en marche mais fonctionne sans charge)

Montage

Montage/démontage de l'embout (voir figure C)

Placer le logement de l'embout (**16**) sur la goupille (**15**) et appuyer l'embout sur le produit.

Appuyer sur les touches de déverrouillage (**5**) et tirer l'embout correspondant vers le bas.

Mise en fonctionnement

► **N'utiliser que les chargeurs indiqués dans les Caractéristiques techniques.** Ces chargeurs sont les seuls à être adaptés à l'accu Lithium-Ion de votre produit.

Charger la batterie (voir figure B)

- **Ne pas utiliser un autre chargeur.** Le chargeur fourni avec l'appareil est adapté à la batterie à ions lithium intégré dans votre appareil électroportatif.
- **Tenez compte de la tension du réseau !** La tension de la source de courant doit correspondre aux indications se trouvant sur la plaque signalétique du chargeur.
- **La plage de tension du chargeur se situe entre 100–240 V. S'assurer que la fiche de secteur est adaptée à la prise de courant.**

Remarque : La batterie est fournie en état de charge faible. Afin de garantir la puissance complète de la batterie, la charger complètement dans le chargeur avant la première mise en service.

La batterie Lithium-ion peut être rechargée à tout moment, sans que sa durée de vie n'en soit réduite. Le fait d'interrompre le processus de charge n'endommage pas la batterie.

Grâce à « l'Electronic Cell Protection (ECP) », la batterie Lithium-Ion est protégée contre une décharge profonde. Lorsque la batterie est déchargée, le produit est arrêté par un dispositif d'arrêt de protection : l'outil de jardin ne travaille plus.

Ne plus appuyer sur l'interrupteur Marche/Arrêt après la mise hors fonctionnement automatique du produit. Ceci peut endommager la batterie.

Introduire la fiche du secteur du chargeur dans la prise de courant et la fiche de charge dans la prise située sur le dos de la poignée (une seule possibilité de raccordement).

Le processus de rechargement commence dès que la fiche de secteur du chargeur est mise dans la prise.

Le voyant lumineux indiquant l'état de charge de la batterie indique la progression du processus de rechargement. Le voyant lumineux **clignote vert** lors du rechargement. Si le voyant lumineux indiquant l'état de charge de la batterie reste constamment allumé vert, c'est que la batterie est complètement rechargée.

La poignée de l'outil électroportatif s'échauffe durant le processus de charge. Cela est normal.

Débranchez le chargeur de la prise si vous savez qu'il ne va pas être utilisé pendant une période prolongée.

Pendant le processus de charge, il n'est pas possible d'utiliser l'outil électroportatif ; ce dernier n'est toutefois pas définitif, il fonctionnera normalement une fois l'accu rechargé.

► Protégez le chargeur contre la pluie !

Respecter les indications concernant l'élimination de la batterie.

Indicateur de niveau de charge de l'accu

Le voyant lumineux indiquant l'état de charge de la batterie **(1)** indique la progression du processus de charge. Le voyant lumineux **clignote vert** lors du processus de charge. Si le voyant lumineux indiquant l'état de charge de la batterie **(1) reste constamment allumé vert**, la batterie est complètement chargée.

Le voyant lumineux indiquant l'état de charge de la batterie **(1)** signale l'état de charge de la batterie pendant quelques secondes, lorsque l'interrupteur Marche/Arrêt est enclenché à moitié ou complètement.

LED	Capacité
Lumière verte permanente	35 - 100 %
Lumière clignotante verte	15-35 %
Lumière rouge clignotante	5-15 %
Lumière rouge permanente	0-5 %

Fonctionnement

- Veiller à ce que le couvercle de la fiche de charge soit fermé pendant l'utilisation. Ceci permet d'éviter la pénétration de poussières.
- Ne pas utiliser des lames endommagées (par ex. fissures etc.). Immédiatement remplacer des lames endommagées.

Mise en marche/Arrêt (voir figure D)

Appuyer sur le verrouillage de mise en marche **(4)**, le maintenir appuyé et actionner l'interrupteur Marche/Arrêt **(3)**.

Relâcher le verrouillage de mise en marche **(4)**.

Si l'on actionne l'interrupteur Marche/Arrêt **(3)**, la LED s'allume en vert en permanence.

Mécanisme anti-blocage

Si la lame bloque dans du matériau résistant, la sollicitation du moteur augmente. La micro-électronique intelligente reconnaît la situation de surcharge et inverse à plusieurs reprises le sens de rotation du moteur pour éviter le blocage des lames et pour tronçonner le matériau.

Cette inversion audible dure jusqu'à 3 secondes. Après le découpage, le produit continue à travailler en état normal ou, si la sollicitation élevée persiste, la lame reste automatiquement ouverte (par ex. si, par mégarde, la pièce d'une clôture métallique bloque le produit).

Manche télescopique à roulettes

Montage/démontage de la manches télescopique à roulettes (accessoire ou contenu de la livraison du « taille-herbe y compris manche télescopique à roulettes ») (voir figure E)

- Le taille-herbe y compris manche télescopique à roulettes ne doit être utilisé que sur des étendues de terrain.

Utiliser le manche télescopique **(9)** avec les accessoires du taille-herbe.

Placer le taille-herbe dans la goupille de retenue du châssis **(19)** et faire glisser le dispositif de déverrouillage **(18)** vers l'arrière. Pousser le taille-herbe vers le bas et faire glisser le dispositif de déverrouillage **(18)** dans sa position initiale.

Pour démonter le taille-herbe, faire glisser le dispositif de déverrouillage **(18)** vers l'arrière et faire glisser le taille-herbe vers l'avant pour le retirer.

Réglage de la longueur de la manche (voir figure F)

Desserrer le réglage de la hauteur **(8)**.

Pour une manche télescopique **(9)** plus longue, tirer sur la manche, pour une manche télescopique plus courte, enfoncer la manche.

Resserrer le réglage de la hauteur **(8)**.

Saisons recommandées

Tailler les haies à feuilles en juin et en octobre.

Tailler les haies en conifères en avril et en août.

Tailler les conifères et autres haies qui poussent vite à partir de mai toutes les 6 semaines.

Couper les bords (uniquement taille-herbe) (voir figure G)

Pour régler la position verticale pour couper les bord, tourner le produit de 90° vers la gauche ou la droite.

Guider le produit le long du bord de la pelouse. Éviter que la lame de coupe entre en contact avec des pavés, des dalles, des pierres ou des clôtures car cela réduit considérablement la durée de vie de la lame de coupe.

Après l'utilisation, remettre en place la protection de la lame.

Couper les haies (uniquement taille-herbe) (voir figure H)

- ▶ S'assurer que le produit est éteint lors de l'élimination de matières coupées ou des travaux de maintenance. Une mise en marche non intentionnée peut entraîner de graves blessures.

Avant de commencer le travail, contrôler si des corps étrangers, par ex. clôtures de jardin, ne sont pas dissimulés dans la haie.

Il est possible de couper des branches d'une épaisseur allant jusqu'à 8 mm au maximum. Par un mouvement régulier, avancer l'outil de jardin sur le tracé vers l'avant pour alimenter la lame en branches. La barre porte-lames munie de lames des deux côtés permet de tailler dans les deux sens ou d'effectuer des mouvements de va-et-vient.

Après l'utilisation, remettre en place la protection de la lame.

Dépistage de défauts

Problème	Cause possible	Remède
Durée de coupe par chargement de batterie trop courte	La durée de vie de la batterie est presque terminée	Contactez le Service Après-Vente.
Indicateur de charge de la batterie est allumé en permanence	Batterie défectueuse	Contactez le Service Après-Vente.
Aucun processus de charge possible		

Entretien et Service Après-Vente

Entretien, nettoyage et stockage

- ▶ **Attention ! Avant d'effectuer des travaux d'entretien ou de nettoyage, éteindre le produit. Une fois le produit mis hors tension, les lames continuent encore à bouger pendant quelques secondes. Attention ! Ne pas toucher les lames en rotation.**
- ▶ **Tenez toujours propres l'outil électroportatif ainsi que les fentes de ventilation afin d'obtenir un travail impeccable et sûr.**
- ▶ **Tenez propre l'outil de jardin afin d'assurer un travail impeccable et en toute sécurité.**
- ▶ Toujours porter des gants de protection si vous travaillez avec l'appareil ou si vous voulez effectuer des travaux d'entretien/de nettoyage.

Contrôler le produit régulièrement afin de détecter des défauts visibles, tels que des raccords détachés ou des pièces usées ou endommagées.

Maintenir le produit ainsi que les ouïes de ventilation toujours propres afin de réaliser un travail impeccable et en toute sécurité.

Veiller à ce que le produit ne soit pas aspergé d'eau.

Veiller à ce que le produit ne soit pas immergé dans l'eau.

Ranger le produit dans un endroit sec et sûr, et hors de portée des enfants.

Ne pas poser d'autres objets sur le produit.

Vérifier si tous les écrous, boulons et vis sont bien serrés pour prévenir tout risque d'accident et garantir un bon fonctionnement du produit.

Contrôler le produit et, pour des raisons de sécurité, remplacer les pièces usées ou endommagées.

Veiller à ce que les pièces de rechange soient des pièces d'origine Bosch.

Service après-vente et conseil utilisateurs

Notre Service après-vente répond à vos questions concernant la réparation et l'entretien de votre produit et les pièces de rechange. Vous trouverez des vues éclatées et des informations sur les pièces de rechange sur le site :

www.bosch-pt.com

L'équipe de conseil utilisateurs Bosch se tient à votre disposition pour répondre à vos questions concernant nos produits et leurs accessoires.

Pour toute demande de renseignement ou toute commande de pièces de rechange, précisez impérativement la référence à 10 chiffres figurant sur l'étiquette signalétique du produit.

France

Réparer un outil Bosch n'a jamais été aussi simple, et ce, en moins de 5 jours, grâce à SAV DIRECT, notre formulaire de retour en ligne que vous trouverez sur notre site internet www.bosch-pt.fr à la rubrique Services. Vous y trouverez également notre boutique de pièces détachées en ligne où vous pouvez passer directement vos commandes.

Vous êtes un utilisateur, contactez : Le Service Clientèle Bosch Outillage Electroportatif

Tel. : 09 70 82 12 99 (Numéro non surtaxé au prix d'un appel local)

E-Mail : sav.outillage-electroportatif@fr.bosch.com

Vous êtes un revendeur, contactez :

Robert Bosch (France) S.A.S.

Service Après-Vente Electroportatif

126, rue de Stalingrad

93705 DRANCY Cédex

Tel. : (01) 43119006

E-Mail : sav-bosch.outillage@fr.bosch.com

Vous trouverez d'autres adresses du service après-vente sous :

www.bosch-pt.com/serviceaddresses

Transport

Les accus Lithium-ion sont soumis à la réglementation relative au transport de matières dangereuses. Pour le transport par voie routière, aucune mesure supplémentaire n'a besoin d'être prise.

Lors d'une expédition par un tiers (par ex. transport aérien ou entreprise de transport), des mesures spécifiques doivent être prises concernant l'emballage et le marquage. Pour la préparation de l'envoi, faites-vous conseiller par un expert en transport de matières dangereuses.

Élimination des déchets

Les produits, ainsi que leurs batteries, accessoires et emballages, doivent pouvoir suivre chacun une voie de recyclage appropriée.



Ne pas jeter les produits et les batteries/piles avec les ordures ménagères !

Seulement pour les pays de l'UE :

Conformément à la directive européenne 2012/19/UE, les produits dont on ne peut plus se servir, et conformément à la directive européenne 2006/66/CE, les batteries/piles usées ou défectueuses doivent être isolées et suivre une voie de recyclage appropriée.

Accus/piles :**Li-Ion :**

Veuillez respecter les indications se trouvant dans le chapitre Transport (voir « Transport », Page 26).

- **Les batteries intégrées ne doivent être retirées de l'appareil que par une personne qualifiée pour les éliminer.** Ouvrir la coque du carter peut détruire le produit.

Pour retirer la batterie du produit, faire fonctionner le produit jusqu'à ce que la batterie soit entièrement déchargée. Dévisser les vis du carter et retirer la coque du carter pour retirer la batterie. Pour éviter un court-circuit, débrancher les connexions de la batterie séparément, l'une après l'autre, et isolez ensuite les pôles. Même à l'état déchargé, la batterie conserve une capacité résiduelle risquant de produire un courant en cas de court-circuit.



Español

Instrucciones de seguridad

Explicación de la simbología



Lea las instrucciones de servicio con detenimiento.



ADVERTENCIA: Cuidado con los cuerpos extraños que salgan despedidos.



ADVERTENCIA: Mantenga alejadas a las personas circundantes.



No usar bajo la lluvia.



Atención: ¡Al desconectar el producto, la cuchilla sigue funcionando cierto tiempo hasta detenerse del todo!



Solamente emplee el cargador en recintos secos.



Mantenga alejadas las manos de la cuchilla.

Indicaciones generales de seguridad para herramientas eléctricas

⚠ ADVERTENCIA Lea íntegramente las advertencias de peligro, las instrucciones, las ilustraciones y las especificaciones entregadas con esta herramienta eléctrica.

En caso de no atenerse a las instrucciones siguientes, ello puede ocasionar una descarga eléctrica, un incendio y/o una lesión grave.

Guardar todas las advertencias de peligro e instrucciones para futuras consultas.

El término "herramienta eléctrica" empleado en las siguientes advertencias de peligro se refiere a herramientas eléctricas de conexión a la red (con cable de red) y a herramientas eléctricas accionadas por acumulador (sin cable de red).

Seguridad del puesto de trabajo

- **Mantenga el área de trabajo limpia y bien iluminada.** Las áreas desordenadas u oscuras pueden provocar accidentes.
- **No utilice herramientas eléctricas en un entorno con peligro de explosión, en el que se encuentren combustibles líquidos, gases o material en polvo.** Las herra-

mientas eléctricas producen chispas que pueden llegar a inflamar los materiales en polvo o vapores.

- ▶ **Mantenga alejados a los niños y otras personas de su puesto de trabajo al emplear la herramienta eléctrica.** Una distracción le puede hacer perder el control sobre la herramienta eléctrica.

Seguridad eléctrica

- ▶ **El enchufe de la herramienta eléctrica debe corresponder a la toma de corriente utilizada. No es admisible modificar el enchufe en forma alguna. No emplear adaptadores en herramientas eléctricas dotadas con una toma de tierra.** Los enchufes sin modificar adecuados a las respectivas tomas de corriente reducen el riesgo de una descarga eléctrica.
- ▶ **Evite que su cuerpo toque partes conectadas a tierra como tuberías, radiadores, cocinas y refrigeradores.** El riesgo a quedar expuesto a una sacudida eléctrica es mayor si su cuerpo tiene contacto con tierra.
- ▶ **No exponga la herramienta eléctrica a la lluvia o a condiciones húmedas.** Existe el peligro de recibir una descarga eléctrica si penetran ciertos líquidos en la herramienta eléctrica.
- ▶ **No abuse del cable de red. No utilice el cable de red para transportar o colgar la herramienta eléctrica, ni tire de él para sacar el enchufe de la toma de corriente. Mantenga el cable de red alejado del calor, aceite, esquinas cortantes o piezas móviles.** Los cables de red dañados o enredados pueden provocar una descarga eléctrica.
- ▶ **Al trabajar con la herramienta eléctrica a la intemperie utilice solamente cables de prolongación apropiados para su uso al aire libre.** La utilización de un cable de prolongación adecuado para su uso en exteriores reduce el riesgo de una descarga eléctrica.
- ▶ **Si fuese imprescindible utilizar la herramienta eléctrica en un entorno húmedo, es necesario conectarla a través de un dispositivo de corriente residual (RCD) de seguridad (fusible diferencial).** La aplicación de un fusible diferencial reduce el riesgo a exponerse a una descarga eléctrica.

Seguridad de personas

- ▶ **Esté atento a lo que hace y emplee sentido común cuando utilice una herramienta eléctrica. No utilice la herramienta eléctrica si estuviese cansado, ni tampoco después de haber consumido drogas, alcohol o medicamentos.** El no estar atento durante el uso de la herramienta eléctrica puede provocarle serias lesiones.
- ▶ **Utilice un equipo de protección personal. Utilice siempre una protección para los ojos.** El riesgo a lesionarse se reduce considerablemente si se utiliza un equipo de protección adecuado como una mascarilla antipolvo, zapatos de seguridad con suela antideslizante, casco, o protectores auditivos.
- ▶ **Evite una puesta en marcha involuntaria. Asegurarse de que la herramienta eléctrica esté desconectada antes de conectarla a la toma de corriente y/o al montar**

el acumulador, al recogerla y al transportarla. Si transporta la herramienta eléctrica sujetándola por el interruptor de conexión/desconexión, o si alimenta la herramienta eléctrica estando ésta conectada, ello puede dar lugar a un accidente.

- ▶ **Retire las herramientas de ajuste o llaves fijas antes de conectar la herramienta eléctrica.** Una herramienta de ajuste o llave fija colocada en una pieza rotante puede producir lesiones al poner a funcionar la herramienta eléctrica.
- ▶ **Evite posturas arriesgadas. Trabaje sobre una base firme y mantenga el equilibrio en todo momento.** Ello le permitirá controlar mejor la herramienta eléctrica en caso de presentarse una situación inesperada.
- ▶ **Lleve puesta una vestimenta de trabajo adecuada. No utilice vestimenta amplia ni joyas. Mantenga su pelo y vestimenta alejados de las piezas móviles.** La vestimenta suelta, el pelo largo y las joyas se pueden enganchar con las piezas en movimiento.
- ▶ **Si se proporcionan dispositivos para la conexión de las instalaciones de extracción y recogida de polvo, asegúrese que éstos estén conectados y que sean utilizados correctamente.** El empleo de estos equipos reduce los riesgos derivados del polvo.
- ▶ **No permita que la familiaridad ganada por el uso frecuente de herramientas eléctricas lo deje caer en la complacencia e ignorar las normas de seguridad de herramientas.** Una acción negligente puede causar lesiones graves en una fracción de segundo.

Uso y trato cuidadoso de herramientas eléctricas

- ▶ **No sobrecargue la herramienta eléctrica. Utilice la herramienta eléctrica adecuada para su aplicación.** Con la herramienta eléctrica adecuada podrá trabajar mejor y más seguro dentro del margen de potencia indicado.
- ▶ **No utilice la herramienta eléctrica si el interruptor está defectuoso.** Las herramientas eléctricas que no se puedan conectar o desconectar son peligrosas y deben hacerse reparar.
- ▶ **Saque el enchufe de la red y/o retire el acumulador desmontable de la herramienta eléctrica, antes de realizar un ajuste, cambiar de accesorio o al guardar la herramienta eléctrica.** Esta medida preventiva reduce el riesgo a conectar accidentalmente la herramienta eléctrica.
- ▶ **Guarde las herramientas eléctricas fuera del alcance de los niños. No permita la utilización de la herramienta eléctrica a aquellas personas que no estén familiarizadas con su uso o que no hayan leído estas instrucciones.** Las herramientas eléctricas utilizadas por personas inexpertas son peligrosas.
- ▶ **Cuide las herramientas eléctricas y los accesorios. Controle la alineación de las piezas móviles, rotura de piezas y cualquier otra condición que pudiera afectar el funcionamiento de la herramienta eléctrica. En caso de daño, la herramienta eléctrica debe repararse**

antes de su uso. Muchos de los accidentes se deben a herramientas eléctricas con un mantenimiento deficiente.

- ▶ **Mantenga los útiles limpios y afilados.** Los útiles mantenidos correctamente se dejan guiar y controlar mejor.
- ▶ **Utilice la herramienta eléctrica, los accesorios, los útiles, etc. de acuerdo a estas instrucciones, considerando en ello las condiciones de trabajo y la tarea a realizar.** El uso de herramientas eléctricas para trabajos diferentes de aquellos para los que han sido concebidas puede resultar peligroso.
- ▶ **Mantenga las empuñaduras y las superficies de las empuñaduras secas, limpias y libres de aceite y grasa.** Las empuñaduras y las superficies de las empuñaduras resbaladizas no permiten un manejo y control seguro de la herramienta eléctrica en situaciones imprevistas.

Trato y uso cuidadoso de herramientas accionadas por acumulador

- ▶ **Solamente recargar los acumuladores con los cargadores especificados por el fabricante.** Existe un riesgo de incendio al intentar cargar acumuladores de un tipo diferente al previsto para el cargador.
- ▶ **Utilice las herramientas eléctricas sólo con los acumuladores específicamente designados.** El uso de otro tipo de acumuladores puede provocar daños e incluso un incendio.
- ▶ **Si no utiliza el acumulador, guárdelo separado de objetos metálicos, como clips de papel, monedas, llaves, clavos, tornillos u otros objetos metálicos pequeños que pudieran puentear sus contactos.** El cortocircuito de los contactos del acumulador puede causar quemaduras o un incendio.
- ▶ **La utilización inadecuada del acumulador puede provocar fugas de líquido. Evite el contacto con él. En caso de un contacto accidental, enjuagar el área afectada con abundante agua. En caso de un contacto con los ojos, recurra además inmediatamente a ayuda médica.** El líquido del acumulador puede irritar la piel o producir quemaduras.
- ▶ **No emplee acumuladores o útiles dañados o modificados.** Los acumuladores dañados o modificados pueden comportarse en forma imprevisible y producir un fuego, explosión o peligro de lesión.
- ▶ **No exponga un paquete de baterías o una herramienta eléctrica al fuego o a una temperatura demasiado alta.** La exposición al fuego o a temperaturas sobre 130 °C puede causar una explosión.
- ▶ **Siga todas las instrucciones para la carga y no cargue nunca el acumulador o la herramienta eléctrica a una temperatura fuera del margen correspondiente especificado en las instrucciones.** Una carga inadecuada o a temperaturas fuera del margen especificado puede dañar el acumulador y aumentar el riesgo de incendio.

Servicio

- ▶ **Únicamente deje reparar su herramienta eléctrica por un experto cualificado, empleando exclusivamente**

piezas de repuesto originales. Solamente así se mantiene la seguridad de la herramienta eléctrica.

- ▶ **No repare los acumuladores dañados.** El entretenimiento de los acumuladores sólo debe ser realizado por el fabricante o un servicio técnico autorizado.

Instrucciones de seguridad para tijeras cortasetos

- ▶ **Mantenga alejadas todas las partes del cuerpo de la cuchilla. No intente retirar material cortado ni trate de sujetar el material a cortar mientras esté funcionando la cuchilla.** La cuchilla se sigue moviendo tras la desconexión del producto. Un momento de distracción durante el uso de la tijera cortasetos puede provocarle serias lesiones.
- ▶ **Transporte la tijera cortasetos sujetándola por la empuñadura, con la cuchilla detenida, y preste atención a no accionar el interruptor de conexión/desconexión.** El transporte cuidadoso de la tijera cortasetos reduce el riesgo un arranque fortuito y el riesgo de lesión con la cuchilla que ello supondría.
- ▶ **Al transportar y guardar la tijera cortasetos montar siempre la protección de cuchillas.** El trato y uso cuidadoso del aparato reduce el riesgo de accidente con las cuchillas.
- ▶ **Asegúrese de que estén desconectados todos los interruptores de conexión/desconexión y de haber desmontado o desenchufado el acumulador antes de retirar el material atascado o de mantener el aparato.** La puesta en marcha accidental de la tijera cortasetos al retirar material atascado o al efectuar trabajos de mantenimiento puede acarrear graves lesiones.
- ▶ **Solamente sujete la tijera cortasetos por las empuñaduras aisladas, ya que la cuchilla podría tocar cables eléctricos ocultos.** El contacto de las cuchillas con conductores bajo tensión puede hacer que las partes metálicas de la herramienta eléctrica le provoquen una descarga eléctrica.
- ▶ **Mantenga alejados todos los cables de red y conductores eléctricos del área de corte.** Los cables y conductores eléctricos pueden estar ocultos en setos o arbustos y ser cortados accidentalmente por la cuchilla.
- ▶ **No use la tijera cortasetos si hace mal tiempo y muy especialmente si existe peligro de tormenta.** Ello reduce el riesgo de que sea alcanzado por un rayo.

Instrucciones de seguridad para tijeras cortasetos/tijeras cortacésped

- ▶ **Este producto no ha sido diseñado para ser utilizado por personas o niños que presenten una discapacidad física, sensorial o mental, o que dispongan de una experiencia y/o cono-**

cimientos insuficientes, a no ser que sean supervisados por una persona encargada de velar por su seguridad o de instruirles en el manejo del aparato. Los niños deberán ser vigilados con el fin de evitar que jueguen con el producto.

- ▶ Jamás permita que usen el producto niños, ni aquellas personas que no estén familiarizadas con estas instrucciones. Tenga en cuenta la edad mínima que pudiera prescribirse en su país para el usuario. Guarde el producto fuera del alcance de los niños, cuando no lo utilice.
- ▶ El usuario es responsable de los accidentes o daños provocados a otras personas o a sus pertenencias.
- ▶ Nunca ponga a funcionar el producto si en las inmediaciones se encuentran personas, y muy en especial niños, así como animales domésticos.
- ▶ No realice trabajos de corte si las condiciones climáticas son adversas, especialmente si se avecinan tormentas.
- ▶ Únicamente utilice el producto con luz diurna o con buena iluminación artificial.
- ▶ Verifique el buen estado y el correcto montaje de las cubiertas y dispositivos protectores. Antes de su utilización efectúe los trabajos de mantenimiento y reparación que pudieran estar pendientes.

- ▶ Solo conecte el producto si sus manos y pies no se encuentran cerca de las cuchillas.
- ▶ Preste atención a no lesionarse los pies y manos con las cuchillas.



Proteja la herramienta eléctrica del calor excesivo como, p. ej., de una exposición prolongada al sol, del fuego, del agua y de la humedad. Existe el riesgo de explosión.

Instrucciones de seguridad para cargadores

- ▶ Jamás permita el uso de este cargador a niños, ni tampoco a personas que presenten una discapacidad física, sensorial o mental, o que dispongan de una experiencia y/o conocimientos insuficientes y/o que no estén familiarizadas con estas instrucciones de uso. Tenga en cuenta la edad mínima que pudiera prescribirse en su país para el usuario.
- ▶ **Vigile los niños.** Así se asegura, que los niños no jueguen con el cargador.
- ▶ **No exponga el cargador a la lluvia y evite que penetren líquidos en su interior.** La penetración de agua en el cargador aumenta el riesgo de electrocución.
- ▶ **Mantenga el cargador limpio.** La suciedad puede comportar un peligro de descarga eléctrica.
- ▶ **Antes de cualquier uso, compruebe el cargador, el cable y el enchufe. No utilice el cargador, si detecta daños. No abra por sí mismo el cargador y déjelo reparar únicamente por un profesional cualificado, empleando exclusivamente piezas de repuesto originales.** Cargadores, cables y enchufes dañados comportan un mayor riesgo de electrocución.
- ▶ **No utilice el cargador sobre superficies fácilmente inflamables (p. ej. papel, tela, etc.) ni en un entorno inflamable.** Puesto que el cargador se calienta durante el proceso de carga existe un peligro de incendio.
- ▶ **Si el aparato se daña pueden llegar a emanarse vapores del mismo. Ventile con aire fresco el recinto y acuda a un médico si nota alguna molestia.** Los vapores pueden irritar las vías respiratorias

Simbología

Los símbolos siguientes le ayudarán a entender las instrucciones de servicio al leerlas. Es importante que retenga en su

memoria estos símbolos y su significado. La interpretación correcta de estos símbolos le ayudará a manejar mejor y de forma más segura el producto.

Símbolo	Significado
	Siempre utilice unas gafas de protección y calzado fuerte al trabajar con el producto.
	Solamente emplee el cargador en interiores, en lugares secos.
	Dirección de movimiento
	Dirección de reacción
	Utilice guantes de protección
	Peso
	Conexión
	Desconexión
	Acción permitida
	Acción prohibida
CLICK!	Sonido perceptible
	Accesorios/Piezas de recambio

Descripción del producto y servicio



Lea íntegramente todas las indicaciones de seguridad e instrucciones. En caso de no atenderse a las advertencias de peligro e instrucciones siguientes, ello puede ocasionar una

Datos técnicos

Isio		Tijeras cortacésped	Tijeras cortasetos	Tijeras cortacésped incl. bastón telescópico rodante
		3 600 H33 1..	3 600 H33 1..	3 600 H33 1..
Nº de art.				
Longitud de la cuchilla	mm	-	120	-
Ancho de la cuchilla	mm	80	-	80
Capacidad	l	-	-	-
Longitud de barra telescópica	cm	-	-	80-115
Peso según EPTA-Procedure 01:2014 ^{A)}	kg	0,5	0,6	1,2

Cargador

descarga eléctrica, un incendio y/o lesión grave.

Por favor, tenga en cuenta las figuras que aparecen al final de las instrucciones de uso.

Utilización reglamentaria

El aparato para jardín ha sido diseñado para realizar trabajos de corte ligeros en arbustos y bordes de césped.

Componentes principales (ver figura A)

- (1) Indicador de estado de carga del acumulador
- (2) Conector hembra para el cargador
- (3) Interruptor de conexión/desconexión
- (4) Bloqueo de conexión para interruptor de conexión/desconexión
- (5) Botón de extracción de accesorio
- (6) Accesorio tijeras cortacésped
- (7) Accesorio tijeras cortasetos
- (8) Ajuste de altura
- (9) Barra telescópica
- (10) Ruedas
- (11) Base rodante
- (12) Empuñadura (área de agarre aislada)
- (13) Cargador^{a)}
- (14) Conector del cargador
- (15) Vástago de alojamiento
- (16) Alojamiento de accesorio
- (17) Vástago de sujeción para desbloqueo
- (18) Desbloqueo
- (19) Vástago de sujeción de base rodante
- (20) Botón de ajuste de la posición de trabajo

a) **específico del país**

Isiø		Tijeras cortacés- ped	Tijeras cortasetos	Tijeras cortacés- ped incl. bastøn telescópico rodante
Nº de art. tensiøn de entrada	EU/V~ UK/V~ AUS/V~	2 609 006 408/230 2 609 006 409/230 2 609 006 410/240		
Corriente de carga	mA	500	500	500
Temperatura ambiente recomendada durante la carga	°C	0... +45	0... +45	0... +45
Temperatura ambiente permitida durante el servicio ^{B)} y el almacenamiento	°C	-10... +50	-10... +50	-10... +50
Peso segùn EPTA-Procedure 01:2014	kg	0,1	0,1	0,1
Acumulador		iones de litio	iones de litio	iones de litio
Tensiøn nominal	V \approx	3,6	3,6	3,6
Capacidad	Ah	1,5	1,5	1,5
Tiempo de carga (acumulador descargado)	h	3,5	3,5	3,5
Nº de celdas		1	1	1
Autonomía con acumulador a plena carga (hasta)	min	50	50	50

A) dependiente del acumulador utilizado

B) Potencia limitada a temperaturas <0 °C

El material suministrado de serie difiere segùn variante del producto.

Las indicaciones son válidas para una tensiøn nominal [U] de 230 V. Estas indicaciones pueden variar con tensiones divergentes y en ejecuciones específicas del país.

En caso de condiciones desfavorables, la herramienta eléctrica puede desconectarse por causa de una descarga electrostática. Tras conectar de nuevo la herramienta eléctrica, ésta funciona conforme a lo prescrito.

Informaciøn sobre ruidos y vibraciones

Tijeras cortacés-ped

Valores del ruido determinados segùn **EN 50636-2-94**.

El nivel de presiøn sonora típico del aparato, medido con un filtro tipo A, es menor de 70 dB(A).

Nivel total de vibraciones a_h (suma vectorial de tres direcciones) e incertidumbre K determinados segùn

EN 50636-2-94:

$$a_h < 2,5 \text{ m/s}^2, K = 1,5 \text{ m/s}^2,$$

Tijeras cortasetos

Nivel de ruido emitido determinado segùn **EN 62841-4-2**.

El nivel de presiøn sonora típico de la herramienta eléctrica, determinado con un filtro A, asciende a: **58 dB(A)**; nivel de potencia acústica **79 dB(A)**. Incertidumbre K = **3 dB**.

Nivel total de vibraciones a_h (suma vectorial de tres direcciones) e incertidumbre K determinados segùn **EN 62841-4-2**:

$$a_h < 2,5 \text{ m/s}^2, K = 1,5 \text{ m/s}^2,$$

Que el/los nivel(es) total(es) de vibraciones y del ruido emitido indicados han sido medidos conforme a un procedimiento de prueba normalizado y pueden por tanto ser tomados para comparar herramientas eléctricas entre sí.

Que el/los nivel(es) total(es) de vibraciones y del ruido emitido indicados también son aptos para estimar provisionalmente el grado de exposiciøn a los mismos.

Que durante el uso actual de la herramienta eléctrica, las emisiones de vibraciones y ruido pueden diferir de los valo-

res declarados, dependiendo del modo de uso de la misma, y muy en especial, segùn el tipo de pieza de trabajo procesada; además será necesario definir medidas de seguridad para la protecciøn del usuario basadas en una estimaciøn de las condiciones de uso actuales (considerando todas las partes del ciclo operativo como, p. ej., los tiempos en los que la herramienta eléctrica está desconectada y aquellos en los que la misma está conectada, pero sin ser utilizada realmente).

Montaje

Montaje/desmontaje del accesorio (ver figuras C)

Encaje el alojamiento del accesorio **(16)** en el vástago **(15)** y presione el accesorio contra el producto.

Presione los botones de extracciøn **(5)** y saque hacia abajo el accesorio correspondiente.

Puesta en marcha

► **Únicamente use los cargadores indicados en los Datos técnicos.** Estos cargadores han sido especialmente adaptados a los acumuladores de iones de litio empleados en su producto.

Carga del acumulador (ver figura B)

- ▶ **No utilice un cargador diferente.** El cargador suministrado ha sido concebido exclusivamente para el acumulador de iones de litio que incorpora su herramienta eléctrica.
- ▶ **¡Preste atención a la tensión de red!** La tensión de alimentación deberá coincidir con las indicaciones en la placa de características del cargador.
- ▶ **El rango de la tensión de entrada del cargador se encuentra entre 100–240 V. Asegúrese de que el enchufe sea el apropiado para la toma de corriente.**

Observación: El acumulador se suministra parcialmente cargado. Con el fin de obtener la plena potencia del acumulador, antes de su primer uso, cárguelo completamente en el cargador.

El acumulador de iones de litio puede recargarse siempre que se quiera, sin que ello merme su vida útil. Una interrupción del proceso de carga no afecta al acumulador.

El acumulador de iones de litio va protegido contra altas descargas por "Electronic Cell Protection" (ECP). Si el acumulador está descargado, un circuito de protección se encarga de desconectar el producto: El aparato para jardín deja entonces de funcionar.

No continúe accionando el interruptor de conexión/desconexión en el caso de una desconexión automática del producto. El acumulador podría dañarse.

Conecte a la red el enchufe del cargador y el conector del cargador en el conector hembra situado al dorso de la empuñadura (solo una posibilidad de conexión).

El proceso de carga comienza nada más conectar la clavija de carga del cargador al conector hembra.

El indicador del estado de carga del acumulador muestra el progreso en la carga. Durante el proceso de carga el indicador parpadea de color verde. El acumulador está completamente cargado, si el indicador del estado de carga del acumulador se enciende permanentemente de color verde.

Durante el proceso de carga es normal que se caliente la empuñadura de la herramienta eléctrica. Esto es normal.

Desconecte el cargador de la red si prevé que no va a usarlo durante largo tiempo.

La herramienta eléctrica no puede utilizarse mientras ésta se esté cargando, y no es por lo tanto síntoma de defecto si, en este caso, no funciona.

- ▶ **¡Proteja el cargador de la humedad!**

Observe las indicaciones referentes a la eliminación de acumuladores.

Indicador del estado de carga del acumulador

El indicador del estado de carga del acumulador **(1)** muestra el progreso en la carga. Durante el proceso de carga el indicador **parpadea** de color **verde**. El acumulador está completamente cargado, si el indicador del estado de carga del acumulador **(1)** se enciende **permanentemente de color verde**.

El indicador del estado de carga del acumulador **(1)** muestra el nivel de carga durante unos segundos al accionar hasta la mitad o a fondo el interruptor de conexión/desconexión.

LED	Capacidad
Luz permanente verde	35–100 %
Luz intermitente verde	15–35 %
Luz intermitente roja	5–15 %
Luz permanente roja	0–5 %

Funcionamiento

- ▶ Preste atención a que la cubierta del conector del cargador esté cerrada durante la operación. Evitará así que penetre polvo.
- ▶ No use cuchillas que estén dañadas (p. ej. con pequeñas fisuras, etc.). Sustituya de inmediato las cuchillas dañadas.

Conexión/desconexión (ver figura D)

Accione y mantenga accionado el bloqueo de puesta en marcha **(4)** y presione entonces el interruptor de conexión/desconexión **(3)**.

Suelte el bloqueo de puesta en marcha **(4)**.

Al accionar el interruptor de conexión/desconexión **(3)** el LED se enciende continuamente de color verde.

Mecanismo antibloqueo

Si la cuchilla se bloquea al tratar de cortar material duro, la carga del motor aumenta. El inteligente sistema electrónico integrado detecta dicha sobrecarga e invierte repetidamente el sentido de giro del motor con el fin de evitar que se bloqueen las cuchillas y lograr así seccionar el material.

Este audible proceso de inversión de giro tarda hasta 3 s. Si se logró seccionar el material, el aparato para jardín continúa trabajando normalmente, pero si la sobrecarga persiste, la cuchilla se detiene automáticamente quedando en posición abierta (p. ej., si el alambre de una cerca ha sido la causa del bloqueo).

Bastón telescópico rodante

Montaje/desmontaje del bastón telescópico rodante (accesorio, o bien, incluido en el suministro en las "Tijeras cortacésped con bastón telescópico") (ver figura E)

- ▶ **Las tijeras cortacésped con el bastón telescópico rodante solamente deberán guiarse sobre el suelo.**

Utilice la barra telescópica **(9)** con el accesorio tijeras cortacésped.

Aloje las tijeras cortacésped en el vástago de sujeción de la base rodante **(19)** y empuje hacia atrás el desbloqueo **(18)**. Presione hacia abajo las tijeras cortacésped y retroceda de nuevo el desbloqueo **(18)** a su posición inicial.

Para desmontar las tijeras cortacésped empuje hacia atrás el desbloqueo **(18)** y saque hacia adelante las tijeras cortacésped.

Ajuste de la longitud del bastón (ver figura F)

Afloje el ajuste de altura (8).

Tire hacia fuera del bastón (9) para aumentar la longitud del mismo, o bien empújelo hacia dentro, si lo que desea es acortarlo.

Apriete de nuevo el ajuste de altura (8).

Temporadas recomendadas

Corte los setos de hoja caduca en junio y octubre.

Corte los setos de hoja perenne en abril y agosto.

Corte las coníferas y demás setos de rápido crecimiento a partir de mayo aprox. cada 6 semanas.

Corte de bordes (solo tijeras cortacésped) (ver figura G)

Para cortar los bordes gire 90° hacia la izquierda o derecha el aparato para jardín respecto a la posición vertical.

Guíe el producto a lo largo del borde del césped. Evite que la cuchilla toque el firme pavimentado, piedras o muros, ya

que ello mermaría considerablemente la vida útil de la cuchilla.

Una vez finalizado el trabajo monte la protección de la cuchilla.

Corte de setos (solo tijeras para poda de arbustos) (ver figura H)

► Cuide que al retirar material cortado o durante el mantenimiento del producto éste esté desconectado. Una conexión accidental puede acarrear graves lesiones.

Antes de comenzar a trabajar, inspeccione si existen cuerpos extraños ocultos por el seto como, p. ej., una cerca.

Pueden cortarse ramas con un grosor máximo de hasta 8 mm. Vaya desplazando uniformemente el aparato para jardín a lo largo de la línea de corte para ir aproximando las ramas a la cuchilla. La barra porta-cuchillas de doble efecto permite realizar el corte tanto en uno como en el otro sentido, o bien, con movimientos de vaivén.

Una vez finalizado el trabajo monte la protección de la cuchilla.

Localización de fallos

Síntomas	Posible causa	Solución
Autonomía reducida del acumulador tras su recarga	Está a punto de extinguirse la vida útil del acumulador	Acudir al servicio técnico.
Indicador de carga del acumulador continuamente encendido	Acumulador defectuoso	Acudir al servicio técnico.
No es posible realizar el proceso de carga		

Mantenimiento y servicio

Mantenimiento, limpieza y almacenaje

- **¡Atención! Desconecte el producto antes de realizar trabajos de mantenimiento o limpieza. Tras la desconexión del producto, las cuchillas se mantienen en movimiento todavía durante algunos segundos. ¡Cuidado! No toque las cuchillas en movimiento.**
- **Mantenga limpia la herramienta eléctrica y las rejillas de refrigeración para trabajar con eficacia y seguridad.**
- **Siempre mantenga limpio el producto para trabajar con eficacia y seguridad.**
- Siempre póngase guantes de protección al trabajar con el aparato o al efectuar trabajos de mantenimiento o limpieza en el mismo.

Examine periódicamente el producto en cuanto a daños manifiestos, como una unión floja, o componentes que estén desgastados o dañados.

Siempre mantenga limpios el producto y las rejillas de ventilación para poder trabajar con eficacia y fiabilidad.

Jamás proyecte agua contra el producto.

Nunca sumerja en agua el producto.

Guarde el producto en un lugar seguro y seco, fuera del alcance de los niños.

No deposite ningún objeto sobre el producto.

Asegúrese de que todas las tuercas, pernos y tornillos están firmemente sujetos para permitir un trabajo seguro con el producto.

Controle el producto y, para mayor seguridad, sustituya las piezas desgastadas o dañadas.

Únicamente deberán emplearse piezas de recambio originales Bosch.

Servicio técnico y atención al cliente

El servicio técnico le asesorará en las consultas que pueda Ud. tener sobre la reparación y mantenimiento de su producto, así como sobre piezas de recambio. Las representaciones gráficas tridimensionales e informaciones de repuestos se encuentran también bajo: www.bosch-pt.com

El equipo asesor de aplicaciones de Bosch le ayuda gustosamente en caso de preguntas sobre nuestros productos y sus accesorios.

Para cualquier consulta o pedido de piezas de repuesto es imprescindible indicar el nº de artículo de 10 dígitos que figura en la placa de características del producto.

España

Robert Bosch España S.L.U.
Departamento de ventas Herramientas Eléctricas
C/Hermanos García Noblejas, 19
28037 Madrid

Para efectuar su pedido online de recambios o pedir la recogida para la reparación de su máquina, entre en la página www.herramientasbosch.net.

Tel. Asesoramiento al cliente: 902 531 553

Fax: 902 531554

Direcciones de servicio adicionales se encuentran bajo:

www.bosch-pt.com/serviceaddresses

Transporte

Los acumuladores de iones de litio incorporados están sujetos a los requerimientos estipulados en la legislación sobre mercancías peligrosas. Los acumuladores pueden ser transportados por carretera por el usuario sin más imposiciones. En el envío por terceros (p.ej., transporte aéreo o por agencia de transportes) deberán considerarse las exigencias especiales en cuanto a su embalaje e identificación. En este caso deberá recurrirse a los servicios de un experto en mercancías peligrosas al preparar la pieza para su envío.

Eliminación



Los productos, acumuladores, accesorios y embalajes deberán someterse a un proceso de recuperación que respete el medio ambiente.



¡No arroje los productos, acumuladores o pilas a la basura!

Sólo para los países de la UE:

Los productos inservibles, así como los acumuladores/pilas defectuosos o agotados, se deberán acumular por separado para ser sometidos a un reciclaje ecológico tal como lo marcan las Directivas Europeas 2012/19/UE y 2006/66/CE, respectivamente.

Acumuladores/pilas:

Iones de Litio:

Por favor, observe las indicaciones en el apartado Transporte (ver "Transporte", Página 34).

► **Los acumuladores incorporados que deban ser desechados solo los deberá desmontar personal especializado.** Al abrir la semicarcasa puede que se dañe o inutilice el producto.

Antes de desmontar el acumulador deje funcionando el producto hasta que el acumulador se haya descargado del todo. Desenrosque los tornillos de la carcasa y quite la semicarcasa, para extraer el acumulador. A fin de evitar un cortocircuito, desconecte uno tras otro los conectores del acumulador y aisle luego los polos. Incluso tras haber descargado del to-

do el acumulador éste dispone todavía de una capacidad residual capaz de generar corriente en caso de cortocircuito.



El símbolo es solamente válido, si también se encuentra sobre la placa de características del producto/fabricado.

Português

Indicações de segurança

Explicação dos símbolos



Leia atentamente estas instruções de serviço.



ADVERTÊNCIA: Cuidado com peças sendo jogadas fora.



ADVERTÊNCIA: Manter os espectadores afastados.



Não usar na chuva.



Atenção: A lâmina de corte ainda continua a funcionar por inércia depois do produto ter sido desligado!



Só utilizar o carregador em locais secos.



Manter as mãos afastadas da lâmina.

Instruções gerais de segurança para ferramentas eléctricas

▲ AVISO

Devem ser lidas todas as indicações de segurança, instruções, ilustrações e especificações desta ferramenta eléctrica. O desrespeito das instruções apresentadas abaixo poderá resultar em choque eléctrico, incêndio e/ou ferimentos graves.

Guarde bem todas as advertências e instruções para futura referência.

O termo "ferramenta eléctrica" utilizado a seguir nas indicações de advertência, refere-se a ferramentas eléctricas operadas com corrente de rede (com cabo de rede) e a ferramentas eléctricas operadas com acumulador (sem cabo de rede).

Segurança da área de trabalho

- ▶ **Mantenha a sua área de trabalho sempre limpa e bem iluminada.** Desordem ou áreas de trabalho insuficientemente iluminadas podem levar a acidentes.
- ▶ **Não trabalhar com a ferramenta eléctrica em áreas com risco de explosão, nas quais se encontrem líquidos, gases ou pós inflamáveis.** Ferramentas eléctricas produzem faíscas, que podem inflamar pós ou vapores.
- ▶ **Manter crianças e outras pessoas afastadas da ferramenta eléctrica durante a utilização.** No caso de distração é possível que perca o controlo sobre o aparelho.

Segurança eléctrica

- ▶ **A ficha de conexão da ferramenta eléctrica deve caber na tomada. A ficha não deve ser modificada de maneira alguma. Não utilizar uma ficha de adaptação junto com ferramentas eléctricas protegidas por ligação à terra.** Fichas não modificadas e tomadas apropriadas reduzem o risco de um choque eléctrico.
- ▶ **Evitar que o corpo possa entrar em contacto com superfícies ligadas à terra, como tubos, aquecimentos, fogões e frigoríficos.** Há um risco elevado devido a um choque eléctrico, se o corpo estiver ligado à terra.
- ▶ **Manter o aparelho afastado de chuva ou humidade.** A infiltração de água numa ferramenta eléctrica aumenta o risco de choque eléctrico.
- ▶ **Não deverá utilizar o cabo para outras finalidades. Nunca utilizar o cabo para transportar a ferramenta eléctrica, para pendurá-la, nem para puxar a ficha da tomada. Manter o cabo afastado do calor, do óleo, de arestas afiadas ou de peças em movimento.** Cabos danificados ou emaranhados aumentam o risco de um choque eléctrico.
- ▶ **Se trabalhar com uma ferramenta eléctrica ao ar livre, só deverá utilizar cabos de extensão apropriados para áreas exteriores.** A utilização de um cabo de extensão apropriado para áreas exteriores reduz o risco de um choque eléctrico.
- ▶ **Se não for possível evitar o funcionamento da ferramenta eléctrica em áreas húmidas, deverá ser utilizado um disjuntor de corrente de avaria.** A utilização de um disjuntor de corrente de avaria reduz o risco de um choque eléctrico.

Segurança de pessoas

- ▶ **Esteja atento, observe o que está a fazer e tenha prudência ao trabalhar com a ferramenta eléctrica. Não utilizar uma ferramenta eléctrica quando estiver fatigado ou sob a influência de drogas, álcool ou**

medicamentos. Um momento de descuido ao utilizar a ferramenta eléctrica, pode levar a lesões graves.

- ▶ **Utilizar equipamento de protecção individual. Utilizar sempre óculos de protecção.** A utilização de equipamento de protecção pessoal, como máscara de protecção contra pó, sapatos de segurança antiderrapantes, capacete de segurança ou protecção auricular, de acordo com o tipo e aplicação da ferramenta eléctrica, reduz o risco de lesões.
- ▶ **Evitar uma colocação em funcionamento involuntária. Assegure-se de que a ferramenta eléctrica esteja desligada, antes de conectá-la à alimentação de rede e/ou ao acumulador, antes de levantá-la ou de transportá-la.** Se tiver o dedo no interruptor ao transportar a ferramenta eléctrica ou se o aparelho for conectado à alimentação de rede enquanto estiver ligado, poderão ocorrer acidentes.
- ▶ **Remover ferramentas de ajuste ou chaves de boca antes de ligar a ferramenta eléctrica.** Uma ferramenta ou chave que se encontre numa parte do aparelho em movimento pode levar a lesões.
- ▶ **Evite uma posição anormal. Mantenha uma posição firme e mantenha sempre o equilíbrio.** Desta forma é mais fácil controlar a ferramenta eléctrica em situações inesperadas.
- ▶ **Usar roupa apropriada. Não usar roupa larga nem jóias. Mantenha os cabelos e roupas afastados de peças em movimento.** Roupas frouxas, cabelos longos ou jóias podem ser agarrados por peças em movimento.
- ▶ **Se for possível montar dispositivos de aspiração ou de recolha, assegure-se de que estejam conectados e utilizados correctamente.** A utilização de uma aspiração de pó pode reduzir o perigo devido ao pó.
- ▶ **Não deixe que a familiaridade resultante de uma utilização frequente de ferramentas permita que você se torne complacente e ignore os princípios de segurança da ferramenta.** Uma acção descuidada pode causar ferimentos graves numa fracção de segundo.

Utilização e manuseio cuidadoso de ferramentas eléctricas

- ▶ **Não sobrecarregue a ferramenta eléctrica. Utilize a ferramenta eléctrica apropriada para o seu trabalho.** É melhor e mais seguro trabalhar com a ferramenta eléctrica apropriada na área de potência indicada.
- ▶ **Não utilizar uma ferramenta eléctrica com um interruptor defeituoso.** Uma ferramenta eléctrica que não pode mais ser ligada nem desligada, é perigosa e deve ser reparada.
- ▶ **Puxar a ficha da tomada e/ou remover o acumulador, se amovível, antes de executar ajustes na ferramenta eléctrica, de substituir acessórios ou de guardar as ferramentas eléctricas.** Esta medida de segurança evita o arranque involuntário da ferramenta eléctrica.
- ▶ **Guardar ferramentas eléctricas não utilizadas fora do alcance de crianças e não permitir que as pessoas que não estejam familiarizadas com o aparelho ou que não**

tenham lido estas instruções utilizem o aparelho.

Ferramentas eléctricas são perigosas se forem utilizadas por pessoas inexperientes.

- ▶ **Tratar a ferramenta eléctrica e os acessórios com cuidado. Controlar se as partes móveis do aparelho funcionam perfeitamente e não emperram, e se há peças quebradas ou danificadas que possam prejudicar o funcionamento da ferramenta eléctrica. Permitir que peças danificadas sejam reparadas antes da utilização.** Muitos acidentes têm como causa, a manutenção insuficiente de ferramentas eléctricas.
- ▶ **Manter as ferramentas de corte afiadas e limpas.** Ferramentas de corte cuidadosamente tratadas e com cantos de corte afiados emperram com menos frequência e podem ser conduzidas com maior facilidade.
- ▶ **Utilizar a ferramenta eléctrica, acessórios, ferramentas de aplicação, etc. conforme estas instruções. Considerar as condições de trabalho e a tarefa a ser executada.** A utilização de ferramentas eléctricas para outras tarefas a não ser as aplicações previstas, pode levar a situações perigosas.
- ▶ **Mantenha os punhos e as superfícies de agarrar secas, limpas e livres de óleo e massa consistente.** Punhos e superfícies de agarrar escorregadias não permitem o manuseio e controle seguros da ferramenta em situações inesperadas.

Manuseio e utilização cuidadosos de ferramentas com acumuladores

- ▶ **Só carregar acumuladores em carregadores recomendados pelo fabricante.** Há perigo de incêndio se um carregador apropriado para um certo tipo de acumuladores for utilizado para carregar acumuladores de outros tipos.
- ▶ **Só utilizar ferramentas eléctricas com os acumuladores apropriados.** A utilização de outros acumuladores pode levar a lesões e perigo de incêndio.
- ▶ **Manter o acumulador que não está sendo utilizado afastado de cliques, moedas, chaves, parafusos ou outros pequenos objectos metálicos que possam causar um curto-circuito dos contactos.** Um curto-circuito entre os contactos do acumulador pode ter como consequência queimaduras ou fogo.
- ▶ **No caso de aplicação incorrecta pode vaziar líquido do acumulador. Evitar o contacto. No caso de um contacto acidental, deverá enxaguar com água. Se o líquido entrar em contacto com os olhos, também deverá consultar um médico.** Líquido que escapa do acumulador pode levar a irritações da pele ou a queimaduras.
- ▶ **Não use um acumulador ou uma ferramenta danificada ou modificada.** Os acumuladores danificados ou modificados exibem um comportamento imprevisível podendo causar incêndio, explosão ou risco de lesão.
- ▶ **Não exponha o acumulador ou a ferramenta ao fogo ou temperatura excessiva.** A exposição ao fogo ou a temperaturas acima de 130 °C pode causar explosão.

- ▶ **Siga todas as instruções de carregamento e não carregue o acumulador ou a ferramenta fora da faixa de temperatura especificada no manual de instruções.** Carregar indevidamente ou em temperaturas fora da faixa especificada pode danificar o acumulador e aumentar o risco de incêndio.

Serviço

- ▶ **Só permita que o seu aparelho seja reparado por pessoal especializado e qualificado e só com peças de reposição originais.** Desta forma é assegurado o funcionamento seguro do aparelho.
- ▶ **Nunca tente reparar acumuladores danificados.** A reparação de acumuladores deve ser realizada apenas pelo fabricante ou agentes de assistência autorizados.

Indicações de segurança para corta-sebes

- ▶ **Manter todas as partes do corpo afastadas da lâmina. Não tente remover material cortado nem segurar material a ser cortado enquanto a lâmina estiver em movimento.** As lâminas continuam se movendo após o desligamento. Um momento de descuido ao utilizar o corta-sebes, pode levar a graves lesões.
- ▶ **Transportar o corta-sebes pelo punho com a lâmina parada e tomar cuidado para não acionar nenhum interruptor de ligar/desligar.** O transporte cuidadoso do corta-sebes reduz o risco de uma partida não intencional e o daí resultante risco de ferimentos devido às lâminas.
- ▶ **Para o transporte e para a arrecadação do corta-sebes, deverá sempre aplicar a cobertura da lâmina.** O manuseio cuidadoso do corta-sebes reduz o perigo de ferimentos causados pela lâmina.
- ▶ **Certificar-se de que todos os interruptores estejam desligados e que o acumulador esteja retirado ou desconectado antes de remover qualquer material cortado que tenha ficado entalado ou ao antes realizar trabalhos de manutenção no aparelho.** A partida inesperada do corta-sebes durante a remoção de material cortado entalado ou durante trabalhos de manutenção pode levar a graves ferimentos.
- ▶ **Só segurar o corta-sebes pelas superfícies isoladas do punho, pois a lâmina pode entrar em contacto com cabos eléctricos escondidos.** O contacto da corrente da serra com um cabo sob tensão pode colocar as peças metálicas do aparelho sob tensão e levar a um choque eléctrico.
- ▶ **Manter todos os cabos e condutores de energia eléctrica afastados da área de corte.** Os cabos ou condutores de energia eléctrica podem estar escondidos em sebes ou arbustos e, portanto, podem ser cortados inadvertidamente pela lâmina.
- ▶ **Não usar o corta-sebes durante mau tempo, especialmente se houver risco de relâmpagos.** Isso reduz o risco de se ser atingido por um raio.

Indicações de segurança para corta-sebes/tesouras de relva

- ▶ Este produto não é destinado para ser usado por pessoas (inclusive crianças) com capacidades físicas, sensoriais ou mentais limitadas nem com falta de experiência e/ou conhecimento, a não ser que sejam supervisionadas por uma pessoa responsável pela sua segurança ou que tenham sido instruídas quanto à utilização correta do aparelho. Crianças devem ser supervisionadas para garantir que elas não brinquem com o produto.
- ▶ Jamais permitir que crianças ou pessoas não familiarizadas com estas instruções utilizem o produto. As diretivas nacionais podem limitar a idade do utilizador. Quando não estiver em uso, o produto deverá ser guardado em local inacessível para crianças.
- ▶ O operador ou o utilizador é responsável por acidentes ou danos, se outras pessoas forem feridas e se as suas propriedades forem danificadas.
- ▶ Jamais trabalhar com o produto enquanto pessoas, especialmente crianças, ou animais e estiverem ao redor.
- ▶ Não aparar durante mau tempo, especialmente no caso de trovoadas.
- ▶ O produto só deve ser usado à luz do dia ou com boa iluminação artificial.

- ▶ Verificar se as coberturas e os dispositivos de proteção não estão danificados e se estão corretamente posicionados. Executar eventuais trabalhos de manutenção e de reparação necessários antes da utilização.
- ▶ Ligar o produto somente se suas mãos e pés não estiverem próximos às lâminas de corte.
- ▶ Proteger os pés e as mãos contra lesões provocadas pelas lâminas de corte.



Proteger a ferramenta elétrica contra calor, p. ex. também contra uma permanente radiação solar, fogo, água e humidade. Há

risco de explosão.

Indicações de segurança para carregadores

- ▶ Jamais se deve permitir que as crianças e pessoas com capacidades físicas, sensoriais ou mentais limitadas ou com falta de experiência e/ou falta de conhecimento e/ou não familiarizadas com estas instruções utilizem o carregador. As diretivas nacionais podem limitar a idade do utilizador.
- ▶ **Supervisionar as crianças.** Desta forma é assegurado que nenhuma criança brinque com o carregador.
- ▶ **Manter o carregador afastado de chuva ou humidade.** A infiltração de água num carregador aumenta o risco de choque elétrico.
- ▶ **Mantenha o carregador limpo.** Com sujidade existe o perigo de choque elétrico.
- ▶ **Antes de qualquer utilização, verifique o carregador, o cabo e a ficha. Não utilize o carregador se detetar danos no mesmo. Não abra o carregador, as reparações devem ser levadas a cabo apenas por pessoal técnico qualificado e devem ser usadas somente peças de substituição originais.** Carregadores, cabos e fichas danificados aumentam o risco de choque elétrico.

- ▶ **Não operar o carregador em superfícies inflamáveis (tal como papel, tecidos, etc.) ou num ambiente inflamável.** Há perigo de incêndio devido ao aquecimento do carregador durante o carregamento.
- ▶ **Se o aparelho estiver danificado, podem escapar vapores. Arejar o espaço e procurar assistência médica no caso de achaques.** É possível que os vapores irritem as vias respiratórias

Símbolos

Os símbolos a seguir são importantes para a leitura e para a compreensão destas instruções de serviço. Os símbolos e os seus significados devem ser memorizados. A interpretação correta dos símbolos ajuda a usar o produto de modo melhor e mais seguro.

Símbolo	Significado
	Sempre usar óculos de proteção e sapatos robustos e firmes ao trabalhar com o aparelho de jardinagem.
	Só utilizar o carregador em locais interiores e secos.
	Direção do movimento
	Direção da reação
	Usar luvas de proteção
	Peso
	Ligar
	Desligar
	Ação permitida
	Ação proibida
CLICK!	Nítido ruído

Dados técnicos

Isio		Tesoura de relva	Tesoura de arbustos	Tesoura de relva incl. cabo telescópico com rodas
Número do produto		3 600 H33 1..	3 600 H33 1..	3 600 H33 1..
Comprimento da lâmina	mm	-	120	-
Largura da lâmina	mm	80	-	80
Volume	l	-	-	-

Símbolo	Significado
	Acessórios/peças sobressalentes

Descrição do produto e do serviço



Devem ser lidas todas as indicações de segurança e todas as instruções. A inobservância das indicações de segurança e das instruções pode causar choque elétrico, incêndio e/ou ferimentos graves.

Favor observar as ilustrações no verso deste manual de instruções.

Utilização adequada

O aparelho de jardim é destinado para a execução de leves trabalhos de corte em arbustos e em cantos de relvas.

Componentes ilustrados (ver figura A)

- (1) Indicação da carga da bateria
 - (2) Tomada para ficha do carregador
 - (3) Interruptor para ligar/desligar
 - (4) Bloqueio de ligação para o interruptor de ligar-desligar
 - (5) Botão de destravamento para o acessório
 - (6) Acessório com tesoura de relva
 - (7) Acessório com corta-sebes
 - (8) Ajuste de altura
 - (9) Cabo telescópico
 - (10) Rodas
 - (11) Mecanismo de deslocamento
 - (12) Punho (superfície isolada)
 - (13) Carregador^{a)}
 - (14) Ficha do carregador
 - (15) Pino para alojamento
 - (16) Alojamento do acessório
 - (17) Pino de fixação, destravamento
 - (18) Destravamento
 - (19) Pino de fixação do mecanismo de deslocamento
 - (20) Botão para o ajuste da posição de trabalho
- a) **específico para cada país**

Isiö		Tesoura de relva	Tesoura de arbustos	Tesoura de relva incl. cabo telescópico com rodas
Longo cabo telescópico	cm	-	-	80-115
Peso conforme EPTA-Procedure 01:2014 ^{A)}	kg	0,5	0,6	1,2
Carregador				
Número do produto	EU/V~	2 609 006 408/230		
Tensão de entrada	UK/V~	2 609 006 409/230		
	AUS/V~	2 609 006 410/240		
Corrente de carga	mA	500	500	500
Temperatura ambiente recomendada durante o carregamento	°C	0... +45	0... +45	0... +45
Temperatura ambiente admissível em funcionamento ^{B)} e durante o armazenamento	°C	-10... +50	-10... +50	-10... +50
Peso conforme EPTA-Procedure 01:2014	kg	0,1	0,1	0,1
Bateria		lões de lítio	lões de lítio	lões de lítio
Tensão nominal	V~	3,6	3,6	3,6
Capacidade	Ah	1,5	1,5	1,5
Tempo de carga (bateria descarregada)	h	3,5	3,5	3,5
Número de células da bateria		1	1	1
Autonomia por carga da bateria (até)	min	50	50	50

A) dependendo da bateria utilizada

B) Potência limitada com temperaturas <0 °C

O volume de fornecimento varia de acordo com a variante do produto.

Os dados aplicam-se a uma tensão nominal [U] de 230 V. Com tensões divergentes e em versões específicas do país, estes dados podem variar.

No caso de condições desfavoráveis é possível que a ferramenta elétrica se desligue devido a descarga eletrostática. Depois de voltar a ligar a ferramenta elétrica, a mesma trabalha corretamente.

Informação sobre ruídos/vibrações

Tesoura de relva

Valores de medição averiguados conforme **EN 50636-2-94**.

O nível de pressão sonora avaliado como A da ferramenta é inferior a 70 dB(A).

Totais valores de vibrações a_h (soma dos vetores de três direções) e incerteza K averiguados conforme

EN 50636-2-94:

$$a_h < 2,5 \text{ m/s}^2, K = 1,5 \text{ m/s}^2,$$

Tesoura de arbustos

Valores de emissão de ruídos averiguado de acordo com a

EN 62841-4-2.

O nível de ruído avaliado como A da ferramenta elétrica é tipicamente: **58 dB(A)**; nível de pressão acústica **79 dB(A)**. Incerteza K = **3 dB**.

Totais valores de vibrações a_h (soma dos vetores de três direções) e incerteza K averiguados conforme

EN 62841-4-2:

$$a_h < 2,5 \text{ m/s}^2, K = 1,5 \text{ m/s}^2,$$

O(s) valor(es) total(ais) de vibração e o(s) valor(es) especificado(s) de emissão de ruído devem ter sido medidos de acordo com um método de teste padronizado e podem ser usados para comparar uma ferramenta elétrica com outra.

O(s) valor(es) total(ais) de vibração e o(s) valor(es) especificado(s) de emissão de ruído também podem ser usados para uma avaliação preliminar da exposição.

As emissões de vibração e ruído durante o uso real da ferramenta elétrica podem divergir dos valores especificados, dependendo da forma como a ferramenta elétrica é usada, em particular o tipo de peça de trabalho que está ser usinada; e – a necessidade de estabelecer medidas de segurança para proteger o operador com base numa estimativa da exposição à vibração durante as condições reais de uso (todas as partes do ciclo operacional devem ser levadas em consideração, por exemplo, os momentos em que a ferramenta elétrica é desligada e aqueles em que está ligada, mas funciona sem carga).

Montagem

Montagem/Desmontagem do acessório (ver figura C)

Colocar o alojamento para o acessório **(16)** sobre o pino **(15)** e premir o acessório sobre o produto.

Premir os botões de destravamento **(5)** e puxar o respectivo acessório para baixo.

Colocação em funcionamento

► **Utilize apenas os carregadores listados nos dados técnicos.** Só estes carregadores são apropriados para os acumuladores de íões de lítio utilizados para o seu produto.

Carregar acumulador (ver figura B)

- **Não utilizar outros carregadores.** O carregador fornecido está adaptado ao acumulador de Li-íões montado na sua ferramenta elétrica.
- **Observar a tensão de rede!** A tensão da fonte de corrente deve coincidir com a chapa de identificação do carregador.
- **A faixa de tensão do carregador encontra-se entre 100–240 V. Assegure-se de que a ficha de rede caiba na tomada.**

Nota: O acumulador é fornecido parcialmente carregado. Para assegurar a completa potência do acumulador, o acumulador deverá ser completamente carregado no carregador antes da primeira utilização.

O acumulador de íões de lítio pode ser carregado a qualquer momento, sem que a vida útil seja reduzida. Uma interrupção do processo de carregamento não prejudica o acumulador.

O acumulador de íões de lítio está protegida contra descarregamento profundo pela "Electronic Cell Protection (ECP)". Quando o acumulador está descarregado, o produto é desligado por um circuito de proteção: O aparelho de jardinagem não trabalha mais.

Não se deve continuar a premir o botão liga-desliga depois de o produto ter sido desligado automaticamente.

O acumulador pode ser danificado.

Introduzir a ficha de rede do carregador na tomada e a ficha de carregamento no lado de trás do punho (apenas uma possibilidade de conexão).

O processo de carga é iniciado, logo que a ficha de carregamento do carregador for introduzida na tomada.

A indicação do estado de carga do acumulador indica o progresso de carga. Durante o processo de carga a indicação pisca verde. Se a indicação do estado de carga do acumulador estiver permanentemente ligada, significa que o acumulador está completamente carregado.

Durante o carregamento, o punho da ferramenta elétrica aquece. Isto é normal.

Em caso de um período de não utilização prolongado, separe o carregador da rede elétrica.

A ferramenta elétrica não pode ser usada durante o aquecimento; não está com defeito se não funcionar enquanto está a carregar.

► **Proteger o carregador contra humidade!**

Observe a indicação relativa à eliminação dos acumuladores.

Indicador do nível de carga da bateria

A indicação do estado de carga da bateria **(1)** indica o progresso de carga. Durante o processo de carga a indicação **pisca verde**. Se a indicação do estado de carga da bateria **(1)** **estiver permanentemente iluminada em verde**, significa que a bateria está completamente carregada.

Com o interruptor de ligar-desligar semipremido ou completamente premido, a indicação do estado de carga da bateria **(1)** indica durante alguns segundos o estado de carga da bateria.

LED	Capacidade
Luz verde permanente	35–100 %
Luz intermitente verde	15–35 %
Luz intermitente vermelha	5–15 %
Luz vermelha permanente	0–5 %

Funcionamento

- Observar que a cobertura da ficha de carga esteja fechada durante o funcionamento. Deste modo, evitar-se-á a entrada de pó.
- Não usar lâminas danificadas (por ex., sem rachaduras, etc.). Substituir, imediatamente, as lâminas danificadas.

Ligar/desligar (ver figura D)

Premir o bloqueio de ligação **(4)** e acionar o interruptor de ligar/desligar no estado premido **(3)**.

Soltar o bloqueio de ligação **(4)**.

Quando o interruptor de ligar/desligar **(3)** é acionado, o LED permanece iluminado em verde.

Mecanismo antibloqueio

Se a lâmina de corte for bloqueada em material resistente, a carga sobre o motor aumenta. A microeletrónica inteligente reconhece o estado de sobrecarga e comuta repetidamente o motor, para evitar um bloqueio das lâminas de corte e para cortar o material.

Esta comutação audível demora até 3 s. Após o corte, o produto continuará a funcionar normalmente, ou a lâmina de corte parará automaticamente em estado aberto se a condição de sobrecarga persistir (por ex., se um pedaço de uma cerca de metal bloquear, acidentalmente, o produto).

Cabo telescópico com rodas

Montar/desmontar o cabo telescópico com rodas (acessórios ou volume de fornecimento de "Tesoura de relva incl. cabo telescópico com rodas") (ver figura E)

- ▶ **A tesoura de relva incl. o cabo telescópico com rodas só deve ser utilizado sobre o chão.**

Use o cabo telescópico (9) com o acessório para tesoura de relva.

Coloque a tesoura de relva no pino de retenção no mecanismo de rotação (19) e empurre o destravamento (18) para trás. Pressione a tesoura de relva para baixo e empurre o destravamento (18) novamente para trás.

Para desmontar a tesoura de relva, deslize o destravamento (18) para trás e retire a tesoura de relva pela frente.

Ajustar o comprimento do punho (ver figura F)

Soltar o ajuste de altura (8).

Para alongar, deverá puxar o cabo telescópico (9), para fora ou empurrá-lo para dentro para encurtar.

Repetir o ajuste de altura (8).

Estações do ano recomendadas

Cortar as sebes de folhagem em junho e em outubro.

Sebes de coníferas devem ser cortadas em abril e em agosto.

Coníferas e outras sebes de crescimento rápido devem ser cortadas a partir de maio, aprox. a cada 6 semanas.

Cortar bordas (apenas tesoura de relva) (ver figura G)

Para cortar as bordas, o produto deve ser virado 90 para a esquerda ou para a direita, para a posição vertical.

Conduzir o produto ao longo da borda da relva. Evitar o contacto da lâmina de corte com pisos pavimentados, pedras ou muros de jardim, pois tal reduz consideravelmente a vida útil da mesma.

Depois da utilização deverá cobrir a lâmina de corte com a cobertura.

Cortar sebes (apenas tesoura de arbustos) (ver figura H)

- ▶ Assegurar-se de que o produto esteja desligado ao remover material cortado ou durante trabalhos de manutenção. Uma ligação inadvertida pode levar a graves lesões.

Antes de iniciar o trabalho é necessário verificar se na sebe encontram-se corpos estranhos, como p. ex. cercas de jardim.

É possível cortar galhos com uma espessura máxima de até 8 mm. Movimentar o produto uniformemente sobre a linha de corte, para conduzir os galhos no sentido da lâmina de corte. A barra de lâminas, com dois lados de corte, possibilita o corte em ambas as direções ou movimentos pendulares de um lado para o outro.

Depois da utilização deverá cobrir a lâmina de corte com a cobertura.

Busca de erros

Sintomas	Possível causa	Solução
A duração de corte por carga da bateria é curta demais	A bateria aproxima-se do final da sua vida útil	Dirija-se a uma oficina de serviço pós-venda.
A indicação de carga da bateria não se ilumina	Bateria danificada	Dirija-se a uma oficina de serviço pós-venda.
Nenhum processo de carga possível		

Manutenção e serviço

Manutenção, limpeza e armazenamento

- ▶ **Atenção! Desligar o produto antes de trabalhos de manutenção ou de limpeza. A lâmina ainda continua a se movimentar durante alguns minutos após ter desligado o produto. Cuidado! Não toque na lâmina em movimento.**
- ▶ **Manter a ferramenta elétrica e as aberturas de ventilação sempre limpas, para trabalhar bem e de forma segura.**
- ▶ **Manter o produto limpo, para que possa funcionar bem e com segurança.**

- ▶ Sempre usar luvas de proteção para trabalhar com o aparelho ou para realizar trabalhos de manutenção ou de limpeza.

Verificar regularmente se o produto apresenta deficiências evidentes, como por exemplo fixações soltas e componentes gastos ou danificados.

Manter o produto e as aberturas de ventilação sempre limpos, para trabalhar bem e de forma segura.

Nunca pulverizar o produto com água.

Nunca mergulhar o produto em água.

Armazenar o produto em lugar seguro e seco, fora do alcance das crianças.

Não devem ser colocados objetos sobre o produto.

Controlar se todas as porcas, cavilhas e parafusos estão firmes, para assegurar-se de que o produto funcione de forma segura.

Controlar o produto e, se necessário, substituir as peças gastas ou danificadas.

Assegure-se de que as peças de substituição sejam da Bosch.

Serviço pós-venda e aconselhamento

O serviço pós-venda responde às suas perguntas a respeito de serviços de reparação e de manutenção do seu produto, assim como das peças sobressalentes. Desenhos explodidos e informações acerca das peças sobressalentes também em: www.bosch-pt.com

A nossa equipa de consultores Bosch esclarece com prazer todas as suas dúvidas a respeito dos nossos produtos e acessórios.

Indique para todas as questões e encomendas de peças sobressalentes a referência de 10 dígitos de acordo com a placa de características do produto.

Portugal

Robert Bosch LDA

Avenida Infante D. Henrique

Lotes 2E – 3E

1800 Lisboa

Para efetuar o seu pedido online de peças entre na página www.ferramentasbosch.com.

Tel.: 21 8500000

Fax: 21 8511096

Encontra outros endereços da assistência técnica em:

www.bosch-pt.com/serviceaddresses

Transporte

As baterias de íões de lítio, contidas, estão sujeitas ao direito de materiais perigosos. As baterias podem ser transportadas na rua pelo utilizador, sem mais obrigações.

Na expedição por terceiros (por ex: transporte aéreo ou expedição), devem ser observadas as especiais exigências quanto à embalagem e à designação. Neste caso é necessário consultar um especialista de materiais perigosos ao preparar a peça a ser trabalhada.

Eliminação



Os aparelhos de jardinagem, os acessórios e as embalagens devem ser enviados a uma reciclagem ecológica de matéria-prima.



Não deite os produtos e acumuladores/baterias no lixo doméstico!

Apenas para países da UE:

De acordo com a Diretiva Europeia 2012/19/EU, produtos que não são mais utilizáveis devem ser coletados e, de acordo com a Diretiva Europeia 2006/66/CE, acumuladores/baterias defeituosos ou usados devem ser coletados separadamente e reciclados de forma compatível com o meio ambiente.

Baterias/pilhas:

Lítio:

Observar as indicações no capítulo Transporte (ver "Transporte", Página 42).

► **Acumuladores integrados só devem ser retirados para serem descartados por um centro de serviço pós-venda.** A abertura do invólucro da carcaça pode destruir o produto.

Para remover o acumulador do produto, acione o produto até o acumulador estar completamente descarregado. Desapertar os parafusos na carcaça e removê-la para poder retirar o acumulador. Para evitar um curto-circuito, separe as conexões do acumulador uma a uma e depois isole os polos. Mesmo com o acumulador totalmente descarregado, ainda existe uma capacidade residual no acumulador que pode ser libertada em caso de curto-circuito.

Italiano

Indicazioni di sicurezza

Spiegazione dei simboli



Leggere le istruzioni d'uso.



AVVERTENZA: Prestare attenzione a parti che vengono scagliate via.



AVVERTENZA: Tenere lontano persone che si trovano nelle vicinanze.



Non utilizzare quando piove.



Attenzione: Dopo aver spento il prodotto la lama da taglio continua a funzionare ancora!



Utilizzare la stazione di ricarica esclusivamente in ambienti asciutti.



Tenere le mani lontano dalla lama.

Avvertenze generali di sicurezza per elettroutensili

⚠ ATTENZIONE Leggere tutte le avvertenze di pericoloso, le istruzioni operative, le fi-

gure e le specifiche fornite in dotazione al presente elettrotensile. Il mancato rispetto di tutte le istruzioni sottoelencate potrà comportare il pericolo di scosse elettriche, incendi e/o gravi lesioni.

Conservare tutte le avvertenze di pericolo e le istruzioni operative per ogni esigenza futura.

Il termine "elettrotensile" riportato nelle avvertenze fa riferimento ai dispositivi dotati di alimentazione elettrica (a filo) o a batteria (senza filo).

Sicurezza della postazione di lavoro

- ▶ **Conservare l'area di lavoro pulita e ben illuminata.** Zone disordinate o buie possono essere causa di incidenti.
- ▶ **Evitare di impiegare l'elettrotensile in ambienti soggetti al rischio di esplosioni nei quali siano presenti liquidi, gas o polveri infiammabili.** Gli elettrotensili producono scintille che possono far infiammare la polvere o i gas.
- ▶ **Tenere lontani i bambini ed altre persone durante l'impiego dell'elettrotensile.** Eventuali distrazioni potranno comportare la perdita del controllo sull'elettrotensile.

Sicurezza elettrica

- ▶ **La spina di allacciamento alla rete dell'elettrotensile deve essere adatta alla presa. Evitare assolutamente di apportare qualsivoglia modifica alla spina. Non utilizzare spine adattatrici con elettrotensili dotati di collegamento a terra.** Le spine non modificate e le prese adatte allo scopo riducono il rischio di scosse elettriche.
- ▶ **Evitare il contatto fisico con superfici collegate a terra, come tubi, radiatori, fornelli elettrici e frigoriferi.** Sussiste un maggior rischio di scosse elettriche nel momento in cui il corpo è messo a massa.
- ▶ **Custodire l'elettrotensile al riparo dalla pioggia o dall'umidità..** La penetrazione dell'acqua in un elettrotensile aumenta il rischio di una scossa elettrica.
- ▶ **Non usare il cavo per scopi diversi da quelli previsti. Non usare il cavo per trasportare o appendere l'elettrotensile, né per estrarre la spina dalla presa di corrente. Non avvicinare il cavo a fonti di calore, olio, spigoli taglienti e parti della macchina in movimento.** I cavi danneggiati o aggrovigliati aumentano il rischio d'insorgenza di scosse elettriche.
- ▶ **Se si utilizza l'elettrotensile all'aperto, impiegare un cavo di prolunga adatto per l'uso all'esterno.** L'uso di un cavo di prolunga omologato per l'impiego all'esterno riduce il rischio d'insorgenza di scosse elettriche.
- ▶ **Qualora non fosse possibile evitare di utilizzare l'elettrotensile in un ambiente umido, usare un interruttore di protezione dalle correnti di guasto (RCD).** L'uso di un interruttore di sicurezza riduce il rischio di una scossa elettrica.

Sicurezza delle persone

- ▶ **Quando si utilizza un elettrotensile è importante restare vigili, concentrarsi su ciò che si sta facendo ed operare con giudizio. Non utilizzare l'elettrotensile in caso di stanchezza o sotto l'effetto di droghe, alcool**

o medicinali. Un attimo di distrazione durante l'uso dell'elettrotensile può essere causa di gravi incidenti.

- ▶ **Utilizzare gli appositi dispositivi di protezione individuali. Indossare sempre gli occhiali protettivi.** L'impiego, in condizioni appropriate, di dispositivi di protezione quali maschera antipolvere, scarpe antinfortunistiche antiscivolo, elmetto di protezione, protezioni acustiche, riduce il rischio di infortuni.
- ▶ **Evitare l'accensione involontaria dell'elettrotensile. Prima di collegare l'elettrotensile all'alimentazione di corrente e/o alla batteria, prima di prenderlo o trasportarlo, assicurarsi che sia spento.** Tenendo il dito sopra l'interruttore mentre si trasporta l'elettrotensile oppure collegandolo all'alimentazione di corrente con l'interruttore inserito, si vengono a creare situazioni pericolose in cui possono verificarsi seri incidenti.
- ▶ **Prima di accendere l'elettrotensile togliere qualsiasi attrezzo di regolazione o chiave utilizzata.** Un accessorio oppure una chiave che si trovi in una parte rotante della macchina può provocare seri incidenti.
- ▶ **Evitare di assumere posture anomale. Mantenere appoggio ed equilibrio adeguati in ogni situazione.** In questo modo è possibile controllare meglio l'elettrotensile in caso di situazioni inaspettate.
- ▶ **Indossare indumenti adeguati. Non indossare vestiti larghi, né gioielli. Tenere capelli e vestiti lontani da parti in movimento.** Vestiti larghi, gioielli o capelli lunghi potranno impigliarsi in parti in movimento.
- ▶ **Se l'utensile è dotato di un apposito attacco per dispositivi di aspirazione e raccolta polvere, accertarsi che gli stessi siano collegati ed utilizzati in modo conforme.** L'utilizzo di un'aspirazione polvere può ridurre lo svilupparsi di situazioni pericolose dovute alla polvere.
- ▶ **Evitare che la confidenza derivante da un frequente uso degli utensili si trasformi in superficialità e venga trascurate le principali norme di sicurezza.** Una mancanza di attenzione può causare gravi lesioni in una frazione di secondo.

Trattamento accurato ed uso corretto degli elettrotensili

- ▶ **Non sottoporre l'elettrotensile a sovraccarico. Utilizzare l'elettrotensile adeguato per l'applicazione specifica.** Con un elettrotensile adatto si lavora in modo migliore e più sicuro nell'ambito della sua potenza di prestazione.
- ▶ **Non utilizzare l'elettrotensile qualora l'interruttore non consenta un'accensione/uno spegnimento corretti.** Un elettrotensile con l'interruttore rotto è pericoloso e deve essere aggiustato.
- ▶ **Prima di eseguire eventuali regolazioni, sostituire accessori o riporre la macchina al termine del lavoro, estrarre sempre la spina dalla presa di corrente e/o togliere la batteria, se rimovibile.** Tale precauzione eviterà che l'elettrotensile possa essere messo in funzione involontariamente.

- ▶ **Riporre gli elettroutensili fuori della portata dei bambini durante i periodi di inutilizzo e non consentire l'uso degli utensili stessi a persone inesperte o che non abbiano letto le presenti istruzioni.** Gli elettroutensili sono macchine pericolose quando vengono utilizzati da persone non dotate di sufficiente esperienza.
- ▶ **Eseguire la manutenzione degli elettroutensili e relativi accessori. Verificare la presenza di un eventuale disallineamento o inceppamento delle parti mobili, la rottura di componenti o qualsiasi altra condizione che possa pregiudicare il corretto funzionamento dell'elettroutensile stesso. Se danneggiato, l'elettroutensile dovrà essere riparato prima dell'uso.** Numerosi incidenti vengono causati da elettroutensili la cui manutenzione è stata effettuata poco accuratamente.
- ▶ **Mantenere gli utensili da taglio affilati e puliti.** Gli utensili da taglio curati con particolare attenzione e con taglienti affilati s'inceppano meno frequentemente e sono più facili da condurre.
- ▶ **Utilizzare sempre l'elettroutensile, gli accessori e gli utensili specifici ecc. in conformità alle presenti istruzioni, tenendo conto delle condizioni di lavoro e delle operazioni da eseguire.** L'impiego di elettroutensili per usi diversi da quelli consentiti potrà dar luogo a situazioni di pericolo.
- ▶ **Mantenere impugnature e superfici di presa asciutte, pulite e prive di olio e grasso.** Impugnature e superfici di presa scivolose non consentono di manipolare e controllare l'utensile in caso di situazioni inaspettate.

Trattamento ed utilizzo appropriato di utensili dotati di batterie ricaricabili

- ▶ **Per ricaricare la batteria utilizzare solo il dispositivo di carica consigliato dal produttore.** Per un dispositivo di carica previsto per un determinato tipo di batteria sussiste pericolo di incendio se viene utilizzato con un tipo diverso di batteria ricaricabile.
- ▶ **Utilizzare gli elettroutensili solo con le batterie esplicitamente previste.** L'uso di batterie ricaricabili di tipo diverso potrà dare insorgenza a lesioni e comportare il rischio d'incendi.
- ▶ **Durante i periodi di inutilizzo, conservare la batteria lontano da oggetti metallici quali fermagli, monete, chiavi, chiodi, viti ed altri piccoli oggetti metallici che potrebbero creare una connessione tra i terminali.** Un eventuale corto circuito tra i contatti dell'accumulatore potrà dare origine a bruciature o ad incendi.
- ▶ **In caso di condizioni d'uso non conformi, si può verificare la fuoriuscita di liquido dalla batteria. Evitare il contatto. In caso di contatto accidentale, risciacquare con acqua. Qualora il liquido venisse in contatto con gli occhi, richiedere inoltre assistenza medica.** Il liquido fuoriuscito dalla batteria ricaricabile potrà causare irritazioni cutanee o ustioni.
- ▶ **Non utilizzare una batteria, né un utensile danneggiati o modificati.** Batterie danneggiate o modificate possono

comportare problemi non prevedibili, causando incendi, esplosioni e possibili lesioni.

- ▶ **Non esporre una batteria o un elettroutensile al fuoco o a temperature eccessive.** L'esposizione al fuoco o a temperature superiori a 130 °C può causare esplosioni.
- ▶ **Seguire tutte le istruzioni di carica e non ricaricare la batteria o l'elettroutensile fuori dal campo di temperatura indicato nelle istruzioni stesse.** Una carica non corretta, o fuori dal campo di temperatura indicato, può comportare danni alla batteria ed aumentare il pericolo di incendio.

Assistenza

- ▶ **Fare riparare l'elettroutensile da personale specializzato ed utilizzando solo parti di ricambio identiche.** In tale maniera potrà essere salvaguardata la sicurezza dell'elettroutensile.
- ▶ **Non eseguire mai la manutenzione di batterie danneggiate.** La manutenzione di batterie ricaricabili andrà effettuata esclusivamente dal produttore o da fornitori di servizi appositamente autorizzati.

Indicazioni di sicurezza per tagliasiepi

- ▶ **Tenere ogni parte del corpo lontana dalla lama. Quando la lama è in funzione non tentare di rimuovere materiale tagliato o non cercare di tenere fermo con le mani il materiale da tagliare.** Dopo lo spegnimento le lame continuano a funzionare. Un attimo di distrazione mentre si utilizza il tagliasiepi può causare lesioni gravi.
- ▶ **Trasportare il tagliasiepi tenendolo per l'impugnatura quando la lama è ferma e prestare attenzione a non azionare l'interruttore di avvio/arresto.** Un accurato trasporto del tagliasiepi riduce il rischio di un avvio involontario e del pericolo di lesioni che ne risulta a causa delle lame.
- ▶ **Durante il trasporto oppure la conservazione del tagliasiepi applicare sempre la copertura della lama.** Maneggiando con cautela il tagliasiepi si riduce il rischio di lesioni a causa della lama.
- ▶ **Assicurarsi che tutti gli interruttori di avvio/arresto siano disinseriti e che la batteria ricaricabile sia rimossa o staccata in caso di rimozione di materiale tagliato rimasto impigliato o di manutenzione dell'apparecchio.** Un avvio accidentale del tagliasiepi durante la rimozione di materiale tagliato rimasto impigliato o durante interventi di manutenzione può causare lesioni gravi.
- ▶ **Afferrare il tagliasiepi esclusivamente sulle superfici isolate dell'impugnatura, in quanto la lama potrebbe venire a contatto con cavi elettrici nascosti.** Il contatto della lama con un cavo sotto tensione può mettere sotto tensione parti metalliche del tagliasiepi, causando una scossa elettrica.
- ▶ **Tenere tutti i cavi di rete lontani dall'area di taglio.** Cavi di rete possono essere nascosti in siepi o cespugli e di conseguenza vengono tagliati accidentalmente dalla lama.

- ▶ **Non utilizzare il tagliasiepi in caso di brutto tempo ed in particolar modo se esiste il pericolo di caduta di fulmini.** Questo riduce il pericolo di essere colpito da un fulmine.

Indicazioni di sicurezza per sfofiram/tosaerba

- ▶ Il presente prodotto non deve essere utilizzato da persone (bambini compresi) che hanno capacità fisiche, sensoriali o mentali ridotte oppure a cui manchi esperienza e/o conoscenza, se le stesse non sono sorvegliate oppure istruite relativamente all'uso del prodotto da parte di una persona responsabile per la loro sicurezza. I bambini dovrebbero essere sorvegliati per assicurarsi che non giochino con il prodotto.
- ▶ Non permettere a bambini oppure a persone che non abbiano preso visione delle presenti istruzioni di utilizzare il prodotto. Le norme nazionali prevedono eventualmente dei limiti di restrizione relativamente all'età dell'operatore. Se il prodotto non viene impiegato, conservarlo fuori della portata dei bambini.
- ▶ L'operatore è responsabile degli incidenti o dei rischi in cui possono incorrere le altre persone o le loro proprietà.
- ▶ Non utilizzare mai il prodotto quando nelle immediate vicinanze vi sono persone ed in modo particolare bambini oppure animali domestici.
- ▶ Non tosare in caso di cattive condizioni atmosferiche, in modo particolare in caso di temporali.

- ▶ Utilizzare il prodotto solamente di giorno o con una buona illuminazione artificiale.
- ▶ Controllare che le coperture ed i dispositivi di protezione non siano danneggiati e che siano applicati in modo corretto. Prima dell'impiego effettuare eventuali lavori di manutenzione o di riparazione necessari.
- ▶ Accendere il prodotto solamente se le mani ed i piedi non sono in prossimità delle lame da taglio.
- ▶ Proteggersi contro lesioni a piedi e mani causate dalle lame da taglio.



Proteggere l'elettrodomestico dal calore, ad es. anche da irradiazione solare continua, fuoco, acqua ed umidità. Vi è rischio di esplo-

sione.

Indicazioni di sicurezza per stazioni di ricarica

- ▶ Non permettere in nessun caso l'uso della stazione di ricarica a bambini, persone con capacità fisiche, sensoriali o mentali ridotte oppure a cui manchi esperienza e/o conoscenza e/o a persone che non abbiano familiarità con le presenti istruzioni. Le norme nazionali prevedono eventualmente dei limiti di restrizione relativamente all'età dell'operatore.
- ▶ **Sorvegliare i bambini.** In questo modo viene assicurato che i bambini non giochino con la stazione di ricarica.
- ▶ **Custodire la stazione di ricarica al riparo dalla pioggia o dall'umidità.** L'eventuale infiltrazione di acqua in una stazione di ricarica aumenta il rischio di una scossa elettrica.
- ▶ **Mantenere pulito il caricabatteria.** La presenza di sporco può causare folgorazioni.
- ▶ **Prima di ogni utilizzo, controllare il caricabatteria, il cavo e il relativo connettore. Non utilizzare il carica-**

batteria, qualora si rilevino danni. Non aprire il carica-batteria e farlo riparare esclusivamente da personale specializzato, utilizzando solamente parti di ricambio originali. La presenza di danni in caricabatterie, cavi o connettori aumenta il rischio di folgorazione.

- ▶ **Non mettere in funzione la stazione di ricarica su superfici facilmente infiammabili (ad es. carta, tessuti ecc.) e in un ambiente infiammabile.** Esiste pericolo di incendio a causa del riscaldamento della stazione di ricarica che si verifica durante la ricarica.
- ▶ **In caso di danneggiamento dell'apparecchio possono fuoriuscire vapori. Aerare con aria esterna e, in caso di disturbi, consultare un medico.** I vapori possono irritare le vie respiratorie



Simboli

I simboli seguenti sono importanti per la lettura e la comprensione delle istruzioni d'uso. Memorizzare i simboli ed il loro significato. Un'interpretazione corretta dei simboli contribuisce ad utilizzare meglio ed in modo più sicuro il prodotto.

Simbolo	Significato
	Lavorando con il prodotto portare sempre occhiali di protezione e robuste scarpe che non scivolano.
	Utilizzare la stazione di ricarica esclusivamente in ambienti interni, a condizioni asciutte.
	Direzione di movimento
	Direzione di reazione
	Mettere i guanti di protezione
	Peso
	Accensione
	Spegnimento
	Operazione permessa
	Operazione vietata

Dati tecnici

Isio	Tosaerba	Sfoltirami	Tosaerba incl. manico telescopico con rotelle
Codice prodotto	3 600 H33 1..	3 600 H33 1..	3 600 H33 1..
Lunghezza lama	mm	-	120

Simbolo	Significato
	Rumore percettibile
	Accessori/parti di ricambio

Descrizione del prodotto e dei servizi forniti



Leggere tutte le indicazioni di sicurezza e le istruzioni operative. La mancata osservanza delle istruzioni e delle indicazioni di sicurezza può essere causa di scosse elettriche, incendi e/o lesioni di grave entità.

Osservare le figure nella parte posteriore delle istruzioni per l'uso.

Utilizzo conforme

L'apparecchio per il giardinaggio è idoneo per eseguire leggere tosature a cespugli e bordi di prati.

Componenti illustrati (vedi figura A)

- Indicatore dello stato di carica della batteria ricaricabile
 - Presa per la spina di ricarica
 - Interruttore di avvio/arresto
 - Pulsante di sicurezza per l'interruttore di avvio/arresto
 - Tasto di sbloccaggio per adattatore
 - Adattatore con tosaerba
 - Adattatore con tagliasiepi
 - Regolazione dell'altezza
 - Manico telescopico
 - Rotelle
 - Telaio
 - Impugnatura (superficie di presa isolata)
 - Stazione di ricarica^{a)}
 - Spina di ricarica
 - Spina per alloggiamento
 - Alloggiamento adattatore
 - Spina d'arresto sblocco
 - Sblocco
 - Spina d'arresto telaio
 - Pulsante per la regolazione della posizione di lavoro
- a) **varia secondo il Paese**

Isio		Tosaerba	Sfoltirami	Tosaerba incl. manico telescopico con rotelle
Larghezza lame	mm	80	-	80
Volume	l	-	-	-
Lunghezza manico telescopico	cm	-	-	80-115
Peso in funzione della EPTA-Procedure 01:2014 ^{A)}	kg	0,5	0,6	1,2
Stazione di ricarica				
Codice prodotto	UE/V~	2 609 006 408/230		
Tensione di ingresso	UK/V~	2 609 006 409/230		
	AUS/V~	2 609 006 410/240		
Corrente di carica	mA	500	500	500
Temperatura ambiente consigliata in fase di ricarica	°C	0... +45	0... +45	0... +45
Temperatura ambiente consentita durante il funzionamento ^{B)} e durante il magazzinaggio	°C	-10... +50	-10... +50	-10... +50
Peso in funzione della EPTA-Procedure 01:2014	kg	0,1	0,1	0,1
Batteria ricaricabile		Ioni di litio	Ioni di litio	Ioni di litio
Tensione nominale	V~	3,6	3,6	3,6
Autonomia	Ah	1,5	1,5	1,5
Tempo di ricarica (a batteria scarica)	h	3,5	3,5	3,5
Numero degli elementi della batteria ricaricabile		1	1	1
Autonomia per carica di batteria (fino a)	min	50	50	50

A) in funzione della batteria utilizzata

B) Prestazioni ridotte in caso di temperature <0 °C.

Il volume di fornitura differisce a seconda della variante del prodotto.

I dati sono validi per una tensione nominale [U] di 230 V. In caso di tensioni differenti e di versioni per Paesi specifici, tali dati potranno variare.

In presenza di condizioni sfavorevoli è possibile che l'elettrotensile si spenga a causa delle scariche elettrostatiche. In seguito ad una nuova accensione l'elettrotensile tornerà a funzionare regolarmente.

Informazioni su rumorosità e vibrazioni

Tosaerba

Valori misurati per rumorosità rilevati conformemente a **EN 50636-2-94**.

Il livello di pressione acustica stimato A dell'apparecchio è tipicamente inferiore ai 70 dB(A).

Valori complessivi di oscillazione a_{rh} (somma vettoriale delle tre direzioni) e incertezza della misura K misurati conformemente a **EN 50636-2-94**:

$$a_{rh} < 2,5 \text{ m/s}^2, K = 1,5 \text{ m/s}^2,$$

Sfoltirami

Valori di emissione acustica rilevati conformemente a **EN 62841-4-2**.

Il livello di rumore stimato A dell'elettrotensile ammonta normalmente: **58 dB(A)**; livello di potenza sonora **79 dB(A)**. Incertezza della misura **K = 3 dB**.

Valori complessivi di oscillazione a_{rh} (somma vettoriale delle tre direzioni) e incertezza della misura K misurati conformemente a **EN 62841-4-2**:

$$a_{rh} < 2,5 \text{ m/s}^2, K = 1,5 \text{ m/s}^2,$$

Il/l valore/i complessivo/i delle oscillazioni indicato/i e il valore/i di emissione acustica indicato/i sono stati misurati secondo una procedura di controllo standardizzata e possono essere utilizzati per il confronto di un elettrotensile con un altro.

Il/l valore/i complessivo/i delle oscillazioni indicato/i e il valore/i di emissione acustica indicato/i possono essere utilizzati anche per una valutazione temporanea della sollecitazione.

Durante l'effettivo impiego dell'elettrotensile le emissioni di oscillazioni e le emissioni acustiche possono differire dai valori dei dati indicati in funzione del modo in cui l'elettrotensile viene impiegato e in modo particolare dal tipo di pezzo da lavorare; e – per la necessità di definire misure di sicurezza per la protezione dell'operatore, che si basano su una va-

lutazione della sollecitazione da vibrazioni durante le effettive condizioni di impiego (a riguardo devono essere tenute presenti tutte le parti del ciclo operativo, ad esempio i tempi in cui l'elettrotensile è spento e quelli in cui lo stesso è acceso ma funziona senza sollecitazione).

Montaggio

Montaggio/smontaggio adattatore (vedi figura C)

Applicare l'alloggiamento per l'adattatore **(16)** sulla spina **(15)** e premere l'adattatore sul prodotto.

Premere i tasti di sbloccaggio **(5)** e tirare verso il basso il relativo adattatore.

Messa in funzione

► **Utilizzare esclusivamente le stazioni di ricarica indicate nei dati tecnici.** Soltanto queste stazioni di ricarica sono adatte alla batteria ricaricabile agli ioni di litio utilizzabile nel vostro prodotto.

Ricarica della batteria (vedi figura B)

► **Non utilizzare un'altra stazione di ricarica.** La stazione di ricarica fornita in dotazione è adatta alla batteria ricaricabile agli ioni di litio montata nell'elettrotensile.

► **Osservare la tensione di rete!** La tensione della rete elettrica di alimentazione deve corrispondere ai dati riportati sulla targhetta di identificazione della stazione di ricarica.

► **Il campo di tensione della stazione di ricarica è tra 100-240 V. Assicurarsi che la spina di rete sia adatta alla presa.**

Nota: La batteria ricaricabile viene fornita parzialmente carica. Per garantire l'intera potenza della batteria ricaricabile, prima del primo impiego ricaricare completamente la batteria ricaricabile nella stazione di ricarica.

La batteria ricaricabile agli ioni di litio può essere ricaricata in qualsiasi momento senza ridurre la durata. Un'interruzione dell'operazione di ricarica non danneggia la batteria ricaricabile.

La batteria ricaricabile agli ioni di litio è protetta dalla "Electronic Cell Protection (ECP)" contro lo scaricamento completo. In caso di batteria scarica, il prodotto viene spento tramite un interruttore automatico: L'apparecchio per il giardinaggio non funziona più.

Dopo lo spegnimento automatico del prodotto non premere ulteriormente l'interruttore di avvio/arresto. La batteria ricaricabile potrebbe subire dei danni.

Inserire la spina di rete della stazione di ricarica nella presa e la spina di ricarica nella presa sul retro dell'impugnatura (solo una possibilità di collegamento).

L'operazione di ricarica inizia non appena la spina di ricarica della stazione viene inserita nella presa.

L'indicatore dello stato di carica della batteria indica il progresso della carica. Durante l'operazione di ricarica l'indica-

tore lampeggia verde. Quando l'indicatore dello stato di carica della batteria è illuminato costantemente verde, la batteria ricaricabile è completamente carica.

Durante l'operazione di ricarica l'impugnatura dell'elettrotensile si riscalda. Questo è normale.

In caso di pause maggiori, si consiglia di staccare il caricabatteria dalla rete di alimentazione.

Durante l'operazione di ricarica l'elettrotensile non può essere utilizzato, lo stesso non è difettoso se durante l'operazione di ricarica non funziona.

► **Proteggere dall'acqua la stazione di ricarica!**

Attenersi alle indicazioni per lo smaltimento della batteria ricaricabile.

Indicatore del livello di carica della batteria

L'indicatore dello stato di carica della batteria **(1)** indica il progresso della carica. Durante l'operazione di ricarica l'indicatore **lampeggia verde**. Quando l'indicatore dello stato di carica della batteria **(1)** è illuminato **permanentemente verde**, la batteria ricaricabile è completamente carica.

L'indicatore del livello di carica della batteria **(1)** mostra per alcuni secondi, ad interruttore di avvio/arresto completamente o parzialmente premuto, lo stato di carica della batteria.

LED	Autonomia
Luce permanente verde	35-100 %
Luce lampeggiante verde	15-35 %
Luce lampeggiante rossa	5-15 %
Luce permanente rossa	0-5 %

Utilizzo

► Prestare attenzione affinché la copertura della spina di ricarica sia chiusa durante il funzionamento. In questo modo si evita la penetrazione di polvere.

► Non utilizzare lame danneggiate (ad es. nessuna crepa ecc.). Sostituire subito lame danneggiate.

Accensione/spegnimento (vedi figura D)

Premere il pulsante di sicurezza **(4)** ed azionare, tenendolo premuto, l'interruttore di avvio/arresto **(3)**.

Rilasciare il pulsante di sicurezza **(4)**.

Azionando l'interruttore di avvio/arresto **(3)** il LED è illuminato permanentemente in verde.

Meccanismo antibloccaggio

Se la lama da taglio è bloccata in materiale resistente aumenta il carico del motore. La microelettronica intelligente riconosce questa situazione di sovraccarico e ripete più volte la commutazione del motore per impedire in questo modo un bloccaggio della lama di taglio e per tagliare il materiale.

Questa commutazione percettibile dura fino a 3 s. Dopo il taglio, il prodotto continua a lavorare normalmente oppure la lama di taglio rimane automaticamente aperta in caso di una

persistente situazione di sovraccarico (ad es. se accidentalmente un pezzo di recinto metallico blocca il prodotto).

Manico telescopico con rotelle

Montaggio/smontaggio manico telescopico con rotelle (accessori o volume della fornitura in caso di "tosaerba incl. manico telescopico con ruote") (vedi figura E)

► **Il tosaerba incl. manico telescopico con rotelle può essere piegato esclusivamente su superfici a terra.**

Utilizzare il manico telescopico (9) con l'accessorio tosaerba.

Inserire il tosaerba nella spina d'arresto sul telaio (19) e spingere indietro lo sblocco (18). Premere il tosaerba verso il basso, spingere nuovamente indietro lo sblocco (18).

Per lo smontaggio del tosaerba spingere indietro lo sblocco (18) e rimuovere in avanti il tosaerba.

Regolazione lunghezza dell'impugnatura (vedi figura F)

Allentare la regolazione dell'altezza (8).

Per il prolungamento estrarre il manico telescopico (9) oppure per l'accorciamento farlo rientrare.

Serrare di nuovo saldamente la regolazione dell'altezza (8).

Stagioni consigliate

Il periodo migliore per tagliare le siepi di latifoglie è in giugno ed in ottobre.

Le siepi di conifere si tagliano in aprile ed in agosto.

Tagliare siepi di conifera ed altri tipi di siepi a crescita veloce a partire da maggio ogni 6 settimane circa.

Taglio dei bordi (solo tosaerba) (vedi figura G)

Per il taglio dei bordi ruotare il prodotto di 90° verso sinistra oppure verso destra per regolare la posizione verticale.

Guidare il prodotto lungo il bordo del prato. Evitare che la lama di taglio entri in contatto con pavimenti lastricati, pietre o muretti da giardino, poiché ciò ne ridurrebbe sensibilmente la durata.

Dopo l'uso rimettere la protezione per la lama da taglio.

Taglio delle siepi (solo sfofittirami) (vedi figura H)

► Durante l'eliminazione di materiale tagliato o durante la manutenzione accertarsi che il prodotto sia spento.

Un'accensione accidentale può causare lesioni gravi.

Prima dell'inizio del lavoro controllare la siepe in merito a corpi estranei nascosti, come ad es. recinzioni.

È possibile tagliare rami che arrivano ad un diametro massimo di 8 mm. Muovere il prodotto uniformemente in avanti sulla linea di taglio per condurre i ramoscelli alla lama da taglio. La lama a doppio taglio consente di tagliare in entrambe le direzioni oppure mediante movimenti pendolari da una parte all'altra.

Dopo l'uso rimettere la protezione per la lama da taglio.

Individuazione dei guasti e rimedi

Problema	Possibili cause	Rimedi
La durata di taglio per ogni ricarica della batteria è troppo breve	La batteria ricaricabile si avvicina alla fine della sua durata	Contattare il Servizio Assistenza Tecnica Clienti.
L'indicatore di carica della batteria è illuminato permanentemente	Batteria ricaricabile difettosa	Contattare il Servizio Assistenza Tecnica Clienti.
Operazione di ricarica impossibile		

Manutenzione ed assistenza

Manutenzione, pulizia e magazzinaggio

► **Attenzione! Prima di interventi di manutenzione o di pulizia spegnere il prodotto. Dopo che il prodotto è stato spento, le lame continuano a muoversi ancora per alcuni secondi.**

Cautela! Non toccare le lame in movimento.

► **Per poter garantire buone e sicure operazioni di lavoro, tenere sempre pulite l'elettrotensile e le fessure di ventilazione.**

► **Tenere il prodotto pulito per poter lavorare bene ed in modo sicuro.**

► Mettere sempre guanti di protezione lavorando con l'apparecchio oppure effettuando lavori di manutenzione/pulizia.

Controllare regolarmente il prodotto in merito a difetti evidenti, come fissaggi laschi e componenti usurati oppure danneggiati.

Tenere il prodotto e le fessure di ventilazione puliti per poter lavorare bene ed in modo sicuro.

Non spruzzare mai il prodotto con acqua.

Non immergere mai il prodotto in acqua.

Immagazzinare il prodotto in un posto sicuro ed asciutto e al di fuori della portata dei bambini.

Non appoggiare nessun altro oggetto sul prodotto.

Assicurarsi sempre che tutti i dadi, i perni e le viti siano ben serrati affinché sia possibile lavorare in modo sicuro con il prodotto.

Controllare il prodotto e per ragioni di sicurezza sostituire parti usurate o danneggiate.

Accertarsi che le parti di ricambio da sostituire provengano da Bosch.

Servizio di assistenza e consulenza tecnica

Il servizio di assistenza risponde alle Vostre domande relative alla riparazione e alla manutenzione del Vostro prodotto nonché concernenti i pezzi di ricambio. Disegni in vista esplosa e informazioni relative ai pezzi di ricambio sono consultabili anche sul sito www.bosch-pt.com

Il team di consulenza tecnica Bosch sarà lieto di rispondere alle Vostre domande in merito ai nostri prodotti e accessori. In caso di richieste o di ordinazione di pezzi di ricambio, comunicare sempre il codice prodotto a 10 cifre riportato sulla targhetta di fabbricazione dell'elettrotensile.

Italia

Tel.: (02) 3696 2314

E-Mail: pt.hotlinebosch@it.bosch.com

Per ulteriori indirizzi del servizio assistenza consultare:

www.bosch-pt.com/serviceaddresses

Trasporto

Le batterie al litio contenute sono soggette ai requisiti di legge relativi a merci pericolose. Le batterie possono essere trasportate su strada tramite l'utente senza ulteriori precauzioni.

In caso di spedizione tramite terzi (ad es. per via aerea o tramite spedizioniere), andranno rispettati specifici requisiti relativi d'imballaggio e contrassegnatura. In tale caso, per la preparazione dell'articolo da spedire, andrà consultato uno specialista in merci pericolose.

Smaltimento



Avviare ad un riciclaggio rispettoso dell'ambiente prodotti, batterie ricaricabili, accessori ed imballaggi non più impiegabili.



Non gettare prodotti e batterie ricaricabili/pile tra i rifiuti domestici!

Solo per i Paesi UE:

Conformemente alla direttiva europea 2012/19/UE i prodotti diventati inservibili e, in base alla direttiva europea 2006/66/CE, le batterie ricaricabili/pile difettose o consumate devono essere raccolte separatamente ed essere inviate ad una riutilizzazione ecologica.

Batterie/pile:

Per le batterie al litio:

Attenersi alle avvertenze riportate al paragrafo «Trasporto» (vedi «Trasporto», Pagina 50).

► **Batterie ricaricabili integrate possono essere rimosse per lo smaltimento esclusivamente da parte di perso-**

nale specializzato. Aprendo l'involucro dell'alloggiamento il prodotto può danneggiarsi in modo irreparabile.

Per estrarre la batteria dal prodotto, azionare il prodotto fino a quando la batteria non sarà completamente scarica. Per estrarre la batteria svitare le viti sulla carcassa e rimuovere la copertura della carcassa. Per evitare un cortocircuito, scollegare i collegamenti sulla batteria uno alla volta in sequenza e isolare quindi i poli. Anche quando è completamente scarica, nella batteria rimane sempre una capacità residua che potrebbe sprigionarsi in caso di cortocircuito.

Nederlands

Veiligheidsvoorschriften

Verklaring van de symbolen



Lees de gebruiksaanwijzing.



WAARSCHUWING: Pas op voor weggeslingerde delen.



WAARSCHUWING: Houd omstanders uit de buurt.



Niet in de regen gebruiken.



Let op: Het snijmes loopt na het uitschakelen van het product nog uit.



Gebruik het oplaadapparaat alleen in een droge ruimte.



Houd uw handen uit de buurt van het mes.

Algemene veiligheidsaanwijzingen voor elektrische gereedschappen

⚠ WAARSCHUWING Lees alle waarschuwingen, veiligheidsaanwijzingen, afbeeldingen en specificaties die bij dit elektrische gereedschap worden geleverd.

Als de hieronder vermelde aanwijzingen niet worden opgevolgd, kan dit een elektrische schok, brand en/of ernstig letsel tot gevolg hebben.

Bewaar alle waarschuwingen en voorschriften voor toekomstig gebruik.

Het in de waarschuwingen gebruikte begrip elektrisch gereedschap heeft betrekking op elektrische gereedschappen voor gebruik op het stroomnet (met netsnoer) en op elektrische gereedschappen voor gebruik met een accu (zonder netsnoer).

Veiligheid van de werkomgeving

- ▶ **Houd uw werkomgeving schoon en goed verlicht.** Een rommelige of onverlichte werkomgeving kan tot ongevallen leiden.
- ▶ **Werk met het elektrische gereedschap niet in een omgeving met explosiegevaar waarin zich brandbare vloeistoffen, brandbare gassen of brandbaar stof bevinden.** Elektrische gereedschappen veroorzaken vonken die het stof of de dampen tot ontsteking kunnen brengen.
- ▶ **Houd kinderen en andere personen tijdens het gebruik van het elektrische gereedschap uit de buurt.** Wanneer u wordt afgeleid, kunt u de controle over het gereedschap verliezen.

Elektrische veiligheid

- ▶ **De aansluitstekker van het elektrische gereedschap moet in het stopcontact passen. De stekker mag in geen geval worden veranderd. Gebruik geen adapterstekkers in combinatie met geaarde elektrische gereedschappen.** Onveranderde stekkers en passende stopcontacten beperken het risico van een elektrische schok.
- ▶ **Voorkom aanraking van het lichaam met geaarde oppervlakken, bijvoorbeeld van buizen, verwarmingen, fornuizen en koelkasten.** Er bestaat een verhoogd risico van een elektrische schok wanneer uw lichaam geaard is.
- ▶ **Houd het gereedschap uit de buurt van regen en vocht.** Het binnendringen van water in het elektrische gereedschap vergroot het risico van een elektrische schok.
- ▶ **Gebruik de kabel niet voor een verkeerd doel, om het elektrische gereedschap te dragen of op te hangen of om de stekker uit het stopcontact te trekken. Houd de kabel uit de buurt van hitte, olie, scherpe randen of bewegende delen.** Beschadigde of in de war geraakte kabels vergroten het risico van een elektrische schok.
- ▶ **Wanneer u buitenshuis met elektrisch gereedschap werkt, dient u alleen verlengkabels te gebruiken die voor gebruik buitenshuis zijn goedgekeurd.** Het gebruik van een voor gebruik buitenshuis geschikte verlengkabel beperkt het risico van een elektrische schok.
- ▶ **Als het gebruik van het elektrische gereedschap in een vochtige omgeving onvermijdelijk is, dient u een aardlekschakelaar te gebruiken.** Het gebruik van een aardlekschakelaar vermindert het risico van een elektrische schok.

Veiligheid van personen

- ▶ **Wees alert, let goed op wat u doet en ga met verstand te werk bij het gebruik van het elektrische gereedschap. Gebruik geen elektrisch gereedschap, wan-**

neer u moe bent of onder invloed staat van drugs, alcohol of medicijnen. Een moment van onoplettendheid bij het gebruik van het elektrische gereedschap kan tot ernstige verwondingen leiden.

- ▶ **Draag persoonlijke beschermingsmiddelen. Draag altijd een veiligheidsbril.** Het dragen van persoonlijke beschermingsmiddelen zoals een stofmasker, slipvast werkschoenen, een veiligheidshelm of gehoorbescherming, afhankelijk van de aard en het gebruik van het elektrische gereedschap, vermindert het risico van verwondingen.
- ▶ **Voorkom per ongeluk inschakelen. Controleer dat het elektrische gereedschap uitgeschakeld is, voordat u de stekker in het stopcontact steekt of de accu aansluit en voordat u het gereedschap oppakt of draagt.** Wanneer u bij het dragen van het elektrische gereedschap uw vinger aan de schakelaar hebt of wanneer u het gereedschap ingeschakeld op de stroomvoorziening aansluit, kan dit tot ongevallen leiden.
- ▶ **Verwijder instelgereedschappen of schroefslutels, voordat u het elektrische gereedschap inschakelt.** Een instelgereedschap of sleutel in een draaiend deel van het gereedschap kan tot verwondingen leiden.
- ▶ **Voorkom een onevenwichtige lichaamshouding. Zorg ervoor dat u stevig staat en steeds in evenwicht blijft.** Daardoor kunt u het elektrische gereedschap in onverwachte situaties beter onder controle houden.
- ▶ **Draag geschikte kleding. Draag geen loshangende kleding of sieraden. Houd haren en kleding uit de buurt van bewegende delen.** Loshangende kleding, lange haren en sieraden kunnen door bewegende delen worden meegenomen.
- ▶ **Wanneer stofafzuigings- of stofopvangvoorzieningen kunnen worden gemonteerd, dient u zich ervan te verzekeren dat deze zijn aangesloten en juist worden gebruikt.** Het gebruik van een stofafzuiging beperkt het gevaar door stof.
- ▶ **Ondanks het feit dat u eventueel heel goed vertrouwd bent met het gebruik van gereedschappen, moet u ervoor zorgen dat u niet nonchalant wordt en veiligheidsvoorschriften voor het gereedschap gaat negeren.** Een onoplettende handeling kan binnen een fractie van een seconde ernstig letsel veroorzaken.

Zorgvuldige omgang met en zorgvuldig gebruik van elektrische gereedschappen

- ▶ **Overbelast het elektrische gereedschap niet. Gebruik voor uw werkzaamheden het daarvoor bestemde elektrische gereedschap.** Met het passende elektrische gereedschap werkt u beter en veiliger binnen het aangegeven capaciteitsbereik.
- ▶ **Gebruik geen elektrisch gereedschap waarvan de schakelaar defect is.** Elektrisch gereedschap dat niet meer kan worden in- of uitgeschakeld, is gevaarlijk en moet worden gerepareerd.
- ▶ **Trek de stekker uit het stopcontact en/of neem de accu (indien uitneembaar) uit het elektrische gereed-**

schap, voordat u het elektrische gereedschap instelt, accessoires wisselt of het elektrische gereedschap opbergt. Deze voorzorgsmaatregel voorkomt onbedoeld starten van het elektrische gereedschap.

- ▶ **Bewaar niet-gebruikte elektrische gereedschappen buiten bereik van kinderen. Laat het gereedschap niet gebruiken door personen die er niet mee vertrouwd zijn en deze aanwijzingen niet hebben gelezen.** Elektrische gereedschappen zijn gevaarlijk wanneer deze door onervaren personen worden gebruikt.
- ▶ **Pleeg onderhoud aan elektrische gereedschappen en accessoires. Controleer of bewegende delen van het gereedschap correct functioneren en niet vastklemmen en of onderdelen zodanig gebroken of beschadigd zijn dat de werking van het elektrische gereedschap nadelig wordt beïnvloed. Laat deze beschadigde onderdelen vóór gebruik repareren.** Veel ongevallen hebben hun oorzaak in slecht onderhouden elektrische gereedschappen.
- ▶ **Houd snijdende inzetgereedschappen scherp en schoon.** Zorgvuldig onderhouden snijdende inzetgereedschappen met scherpe snijkanten klemmen minder snel vast en zijn gemakkelijker te geleiden.
- ▶ **Gebruik elektrisch gereedschap, accessoires, inzetgereedschappen en dergelijke volgens deze aanwijzingen. Let daarbij op de arbeidsomstandigheden en de uit te voeren werkzaamheden.** Het gebruik van elektrische gereedschappen voor andere dan de voorziene toepassingen kan tot gevaarlijke situaties leiden.
- ▶ **Houd handgrepen en greepvlakken droog, schoon en vrij van olie en vet.** Gladde handgrepen en greepvlakken verhinderen dat het gereedschap in onverwachte situaties veilig kan worden gehanteerd en bediend.

Gebruik en onderhoud van accugereedschappen

- ▶ **Laad accu's alleen op in oplaadapparaten die door de fabrikant worden geadviseerd.** Voor een oplaadapparaat dat voor een bepaald type accu geschikt is, bestaat brandgevaar wanneer het met andere accu's wordt gebruikt.
- ▶ **Gebruik alleen de daarvoor bedoelde accu's in de elektrische gereedschappen.** Het gebruik van andere accu's kan tot verwondingen en brandgevaar leiden.
- ▶ **Voorkom aanraking van de niet-gebruikte accu met paperclips, munten, sleutels, spijkers, schroeven en andere kleine metalen voorwerpen die overbrugging van de contacten kunnen veroorzaken.** Kortsluiting tussen de accucontacten kan brandwonden of brand tot gevolg hebben.
- ▶ **Bij verkeerd gebruik kan vloeistof uit de accu lekken. Voorkom contact daarmee. Spoel bij onvoorzien contact met water af. Wanneer de vloeistof in de ogen komt, dient u bovendien een arts te raadplegen.** Gelekte accuvloeistof kan tot huidirritaties en verbrandingen leiden.
- ▶ **Gebruik accu of gereedschap niet, als deze beschadigd of veranderd zijn.** Beschadigde of veranderde ac-

cu's kunnen onvoorspelbaar gedrag vertonen, waardoor een brand, explosie of het gevaar van letsel kan ontstaan.

- ▶ **Stel accu of gereedschap niet bloot aan vuur of overmatige temperaturen.** Blootstelling aan vuur of temperaturen boven 130°C kan een explosie veroorzaken.
- ▶ **Volg alle aanwijzingen voor het laden en laad de accu of het gereedschap niet buiten het temperatuurbereik dat in de aanwijzingen is vermeld.** Verkeerd laden of laden bij temperaturen buiten het vastgelegde bereik kan de accu beschadigen en het risico van brand vergroten.

Service

- ▶ **Laat het elektrische gereedschap alleen repareren door gekwalificeerd en vakkundig personeel en alleen met originele vervangingsonderdelen.** Daarmee wordt gewaarborgd dat de veiligheid van het gereedschap in stand blijft.
- ▶ **Voer nooit servicewerkzaamheden aan beschadigde accu's uit.** Service van accu's dient uitsluitend te worden uitgevoerd door de fabrikant of erkende servicewerkplaatsen.

Veiligheidsvoorschriften voor heggenscharen

- ▶ **Houd alle lichaamsdelen uit de buurt van het mes. Probeer niet om gesneden materiaal te verwijderen of nog te snijden materiaal vast te houden terwijl het mes beweegt.** De messen bewegen na het uitschakelen verder. Een moment van onoplettendheid tijdens het gebruik van de heggenschaar kan tot ernstig letsel leiden.
- ▶ **Draag de heggenschaar aan de greep vast terwijl het mes stilstaat en let erop dat u geen aan/uit-schakelaar bedient.** Zorgvuldige dragen van de heggenschaar verkleint het risico van een onbedoelde start en daaruit voortkomend gevaar van letsel door de messen.
- ▶ **Breng altijd de mesbescherming aan voordat u de heggenschaar vervoert of opbergt.** Zorgvuldige omgang met de heggenschaar verkleint het gevaar van letsel door de messen.
- ▶ **Zorg ervoor dat alle aan/uit-schakelaars uitgeschakeld zijn en de accu verwijderd of losgekoppeld is wanneer u vastzittend materiaal verwijdert of onderhoud aan het gereedschap uitvoert.** Onverwacht starten van de heggenschaar bij het verwijderen van vastzittend materiaal of bij onderhoudswerkzaamheden kan tot ernstig letsel leiden.
- ▶ **Houd de heggenschaar alleen vast aan de geïsoleerde grepen, omdat het mes in aanraking kan komen met verborgen elektriciteitsleidingen.** Contact van de messen met een spanningvoerende leiding kan metalen delen van de heggenschaar onder spanning zetten en tot een elektrische schok leiden.
- ▶ **Houd alle netsnoeren en -leidingen uit de buurt van de plaats waar wordt geknipt.** Netsnoeren of -leidingen kunnen verborgen zijn in heggen of struiken en daardoor bij vergissing door het mes worden doorgeknipt.
- ▶ **Gebruik de heggenschaar niet bij slecht weer, in het bijzonder wanneer gevaar van blikseminslag bestaat.**

Daardoor verkleint u het gevaar door de bliksem te worden getroffen.

Veiligheidsvoorschriften voor struiken- en grasscharen

- ▶ Dit product is niet bestemd voor gebruik door personen (inclusief kinderen) met beperkte fysieke, zintuiglijke of geestelijke vermogens of met beperkte ervaring en/of beperkte kennis, tenzij zij onder toezicht staan van een voor hun veiligheid verantwoordelijke persoon of zij van deze persoon instructies ontvangen ten aanzien van het gebruik van het product. Op kinderen moet toezicht worden gehouden om er zeker van te zijn dat ze niet met het product spelen.
- ▶ Laat kinderen of personen die deze voorschriften niet hebben gelezen het product nooit gebruiken. In uw land gelden eventueel voorschriften ten aanzien van de leeftijd van de bediener. Bewaar het product buiten het bereik van kinderen wanneer het niet wordt gebruikt.
- ▶ De bediener is verantwoordelijk voor ongevallen, persoonlijk letsel of schade aan het eigendom van anderen.
- ▶ Gebruik het product nooit dicht in de buurt van personen, in het bijzonder kinderen, of huisdieren.
- ▶ Trim niet bij slechte weersomstandigheden, in het bijzonder bij opkomend onweer.
- ▶ Gebruik het product alleen bij daglicht of goed kunstlicht.

- ▶ Controleer of afdekkingen en veiligheidsvoorzieningen niet beschadigd zijn en juist zijn aangebracht. Voer voor het gebruik eventueel noodzakelijke onderhouds- of reparatiewerkzaamheden uit.
- ▶ Schakel het product alleen in wanneer uw handen en voeten niet in de buurt van de snijmesses zijn.
- ▶ Bescherm uzelf tegen verwondingen van voeten en handen door de snijmesses.



Bescherm het elektrische gereedschap tegen hitte, bijvoorbeeld ook tegen voortdurend zonlicht, vuur, water en vocht. Er bestaat explosiegevaar.

Veiligheidsvoorschriften voor oplaadapparaten

- ▶ Laat het oplaadapparaat nooit gebruiken door kinderen, personen met beperkte fysieke, zintuiglijke of geestelijke vermogens of met beperkte ervaring of kennis of door personen die met deze aanwijzingen niet vertrouwd zijn. In uw land gelden mogelijk beperkende voorschriften ten aanzien van de leeftijd van de bediener.
- ▶ **Houd kinderen in het oog.** Zorg ervoor dat kinderen niet met het oplaadapparaat spelen.
- ▶ **Houd het oplaadapparaat uit de buurt van regen en vocht.** Het binnendringen van water in het oplaadapparaat vergroot het risico van een elektrische schok.
- ▶ **Houd het oplaadapparaat schoon.** Door vervuiling bestaat er gevaar voor een elektrische schok.
- ▶ **Controleer vóór elk gebruik oplaadapparaat, kabel en stekker.** Gebruik het oplaadapparaat niet, als u beschadigingen vaststelt. Open het oplaadapparaat niet zelf en laat het uitsluitend repareren door gekwalificeerd geschoold personeel en alleen met originele vervangingsonderdelen. Beschadigde oplaadapparaten, kabels en stekkers verhogen het risico van een elektrische schok.

- ▶ **Gebruik het oplaadapparaat niet op gemakkelijk brandbare oppervlakken (zoals papier of textiel) of in een brandbare omgeving.** Vanwege de bij het opladen optredende verwarming van het oplaadapparaat bestaat brandgevaar.
- ▶ **Bij beschadiging van het apparaat kunnen dampen naar buiten komen. Zorg voor aanvoer van frisse lucht en ga bij klachten naar een arts.** De dampen kunnen de luchtwegen irriteren

Symbolen

De volgende symbolen zijn van betekenis voor het lezen en begrijpen van de gebruiksaanwijzing. Zorg ervoor dat u de symbolen en hun betekenis herkent. Het juiste begrip van de symbolen helpt u het product goed en veilig te gebruiken.

Symbol	Betekenis
	Draag altijd een veiligheidsbril en stevige schoenen wanneer u met het product werkt.
	Gebruik het oplaadapparaat alleen binnenshuis en onder droge omstandigheden.
	Bewegingsrichting
	Reactierichting
	Draag werkhandschoenen
	Gewicht
	Inschakelen
	Uitschakelen
	Toegestane handeling
	Verboden handeling
CLICK!	Hoorbaar geluid

Technische gegevens

Isio		Grasschaar	Struikenschaar	Grasschaar incl. telescoopsteel met wielen
Productnummer		3 600 H33 1..	3 600 H33 1..	3 600 H33 1..
Meslengte	mm	-	120	-
Mesbreedte	mm	80	-	80
Volume	l	-	-	-
Lange telescoopsteel	cm	-	-	80-115

Symbol	Betekenis
	Toebehoren en vervangingsonderdelen

Beschrijving van product en werking



Lees alle veiligheidsvoorschriften en instructies. Als de veiligheidsvoorschriften en instructies niet worden opgevolgd, kan dit een elektrische schok, brand of ernstig letsel tot gevolg hebben.

Neem de afbeeldingen in het achterste gedeelte van de gebruiksaanwijzing in acht.

Beoogd gebruik

Het tuingereedschap is bestemd voor het uitvoeren van lichte knipwerkzaamheden aan struiken en gazonranden.

Afgebeelde componenten (zie afbeelding A)

- (1) Accuoplaadindicatie
- (2) Contactbus voor oplaadstekker
- (3) Aan/uit-schakelaar
- (4) Inschakelblokkering voor aan/uit-schakelaar
- (5) Ontgrendelingsknop voor opzetstuk
- (6) Opzetstuk met grasschaar
- (7) Opzetstuk met heggenschaar
- (8) Hoogteverstelling
- (9) Telescoopsteel
- (10) Wielen
- (11) Onderstel
- (12) Greep (geïsoleerd greepvlak)
- (13) Oplaadapparaat^{a)}
- (14) Oplaadstekker
- (15) Stift voor opname
- (16) Opname opzetstuk
- (17) Vasthoudstift ontgrendeling
- (18) Ontgrendeling
- (19) Vasthoudstift onderstel
- (20) Knop voor instelling van de werkstand

a) **verschilt per land**

Isio		Grasschaar	Struikenschaar	Grasschaar incl. telescoopsteel met wielen
Gewicht volgens EPTA-procedure 01:2014 ^{A)}	kg	0,5	0,6	1,2
Oplaadapparaat				
Productnummer	EU/V~	2 609 006 408/230		
Ingangsspanning	UK/V~	2 609 006 409/230		
	AUS/V~	2 609 006 410/240		
Laadstroom	mA	500	500	500
Aanbevolen omgevingstemperatuur bij opladen	°C	0... +45	0... +45	0... +45
Toegestane omgevingstemperatuur tijdens gebruik ^{B)} en bij opslag	°C	-10... +50	-10... +50	-10... +50
Gewicht volgens EPTA-procedure 01:2014	kg	0,1	0,1	0,1
Accu		Li-ion	Li-ion	Li-ion
Nominale spanning	V $\overline{\text{---}}$	3,6	3,6	3,6
Capaciteit	Ah	1,5	1,5	1,5
Oplaadtijd (lege accu)	h	3,5	3,5	3,5
Aantal accucellen		1	1	1
Bedrijfsduur per acculading (tot)	min	50	50	50

A) afhankelijk van gebruikte accu

B) Beperkt vermogen bij temperaturen <0 °C.

De leveringsomvang verschilt per productvariant.

De gegevens gelden voor een nominale spanning [U] van 230 V. Bij afwijkende spanningen en in landspecifieke uitvoeringen kunnen deze gegevens variëren.

Bij ongunstige omstandigheden is het mogelijk dat het elektrische gereedschap door elektrostatische ontlading uitschakelt. Na opnieuw inschakelen van het elektrische gereedschap werkt het volgens de voorschriften.

Informatie over geluid en trillingen

Grasschaar

Meetwaarden voor geluid bepaald volgens **EN 50636-2-94**.

Het A-gewogen geluidsdrukniveau van het gereedschap bedraagt kenmerkend minder dan 70 dB(A).

Totale trillingswaarden a_h (vectorsom van drie richtingen) en onzekerheid K bepaald volgens **EN 50636-2-94**:

$$a_h < 2,5 \text{ m/s}^2, K = 1,5 \text{ m/s}^2,$$

Struikenschaar

Geluidsemisiewaarden bepaald volgens **EN 62841-4-2**.

Het A-gewogen geluidsniveau van het gereedschap bedraagt kenmerkend: **58 dB(A)**; geluidsvermogensniveau **79 dB(A)**. Onzekerheid K = **3 dB**.

Totale trillingswaarden a_h (vectorsom van drie richtingen) en onzekerheid K bepaald volgens **EN 62841-4-2**:

$$a_h < 2,5 \text{ m/s}^2, K = 1,5 \text{ m/s}^2,$$

Dat de opgegeven totale trillingswaarde(n) en de opgegeven geluidsemisiewaarde(n) volgens een gestandaardiseerde testprocedure zijn gemeten en kunnen worden gebruikt om het ene elektrische gereedschap met het andere te vergelijken.

Dat de opgegeven totale trillingswaarde(n) en opgegeven geluidsemisiewaarde(n) ook kunnen worden gebruikt voor een voorlopige beoordeling van de blootstelling.

Dat de trillings- en geluidsemisie tijdens het feitelijke gebruik van het elektrische gereedschap kan verschillen van de

opgegeven waarden, afhankelijk van de manier waarop het elektrisch gereedschap wordt gebruikt, met name het type werkstuk dat wordt bewerkt; en – de noodzaak om veiligheidsmaatregelen ter bescherming van de bediener vast te stellen op basis van een schatting van de blootstelling aan trillingen tijdens de feitelijke gebruiksomstandigheden (waarbij rekening wordt gehouden met alle onderdelen van de bedrijfscyclus, bijvoorbeeld de tijden waarop het elektrisch gereedschap is uitgeschakeld en de tijden waarop het elektrisch gereedschap is ingeschakeld, maar zonder belasting draait).

Montage

Montage/demontage opzetstuk (zie afbeelding C)

Zet de opname voor het opzetstuk **(16)** op de stift **(15)** en druk het opzetstuk op het product.

Druk op de ontgrendelingsknoppen **(5)** en trek het bijbehorende opzetstuk omlaag.

Ingebruikneming

- **Gebruik alleen de in de technische gegevens vermelde oplaadapparaten.** Alleen deze oplaadapparaten zijn afgestemd op de lithiumionaccu die bij het product wordt gebruikt.

Accu opladen (zie afbeelding B)

- ▶ **Gebruik geen ander oplaadapparaat.** Het meegeleverde oplaadapparaat is afgestemd op de in het elektrische gereedschap ingebouwde lithium-ion accu.
- ▶ **Let op de netspanning!** De spanning van de stroombron moet overeenkomen met de gegevens op het typeplaatje van het oplaadapparaat.
- ▶ **Het spanningsbereik van het oplaadapparaat omvat 100–240 V. Controleer dat de netstekker in de contactdoos past.**

Opmerking: De accu wordt gedeeltelijk opgeladen geleverd. Laad de accu vóór het eerste gebruik volledig in het oplaadapparaat op om het volle vermogen van de accu te waarborgen.

De Li-Ion-accu kan op elk moment worden opgeladen zonder de levensduur te verkorten. Een onderbreking van het opladen schaadt de accu niet.

De Li-Ion-accu is met "Electronic Cell Protection (ECP)" beschermd tegen diepe ontlading. Als de accu leeg is, wordt het gereedschap uitgeschakeld door een veiligheidschakeling: Het tuingereedschap werkt niet meer.

Druk na het automatisch uitschakelen van het product niet meer op de aan/uit-schakelaar. De accu kan beschadigd worden.

Steek de netstekker van het oplaadapparaat in de contactdoos en de oplaadstekker in het aansluitcontact aan de achterzijde van de handgreep (slechts één aansluitmogelijkheid).

Het opladen begint zodra de oplaadstekker van het oplaadapparaat in het aansluitcontact wordt gestoken.

De accuoplaadindicatie geeft de voortgang tijdens het opladen aan. Tijdens het opladen knippert de indicatie groen. Als de accuoplaadindicatie continu groen brandt, is de accu volledig opgeladen.

Tijdens het opladen wordt de handgreep van het elektrische gereedschap warm. Dit is normaal.

Als het oplaadapparaat langere tijd niet wordt gebruikt, moet u dit loskoppelen van het elektriciteitsnet.

Het elektrische gereedschap kan tijdens het opladen niet worden gebruikt. Het is niet defect, wanneer het tijdens het opladen niet werkt.

- ▶ **Bescherm het oplaadapparaat tegen water en vocht!**

Neem de aanwijzingen voor het afvoeren van de accu in acht.

Accu-oplaadaanduiding

De accuoplaadindicatie **(1)** geeft de voortgang tijdens het opladen aan. Tijdens het opladen **knippert** de indicatie **groen**. Als de accuoplaadindicatie **(1)** **continu groen** brandt, is de accu volledig opgeladen.

De accuoplaadindicatie **(1)** geeft bij een half of volledig ingedrukte aan/uit-schakelaar gedurende enkele seconden de oplaadtoestand van de accu aan.

LED	Capaciteit
Permanent licht groen	35–100 %
Knipperlicht groen	15–35 %

LED	Capaciteit
Knipperlicht rood	5–15 %
Permanent licht rood	0–5 %

Gebruik

- ▶ Let erop dat de afdekking van de oplaadstekker tijdens het gebruik gesloten is. Op deze manier vermijdt u het binnendringen van stof.
- ▶ Gebruik geen beschadigde messen (bijv. geen scheuren, enz.). Vervang beschadigde messen onmiddellijk.

In- en uitschakelen (zie afbeelding D)

Druk op de inschakelblokkering **(4)**, houd deze ingedrukt en bedien de aan/uit-schakelaar **(3)**.

Laat de inschakelblokkering **(4)** los.

Als u de aan/uit-schakelaar **(3)** bedient, brandt de LED continu groen.

Antiblokkeermechanisme

Als het knipmes blokkeert in materiaal dat weerstand biedt, wordt de motorbelasting hoger. De intelligente micro-elektronica herkent de overbelastingssituatie en schakelt de motor meermalen om. Zo wordt blokkering van het knipmes voorkomen en wordt het materiaal doorgeknipt.

Deze hoorbare omschakeling duurt soms wel 3 seconden. Na het doorknippen werkt het product in de normale toestand verder of het knipmes blijft bij een aanhoudende overbelastingssituatie automatisch in de geopende toestand staan (bijv. wanneer een stuk metaalgaas het product blokkeert).

Telescoopsteel met wielen

Telescoopsteel met wielen monteren/demonteren (toebehoren of leveringssomvang bij "Grasschaar incl. telescoopsteel met wielen") (zie afbeelding E)

- ▶ **De grasschaar incl. telescoopsteel met wielen mag alleen op het bodemoppervlak worden gebruikt.**

Gebruik de telescoopsteel **(9)** met het grasschaartoebehooren.

Plaats de grasschaar in de vasthoudstift op het onderstel **(19)** en schuif de ontgrendeling **(18)** naar achteren. Duw de grasschaar naar beneden en schuif de ontgrendeling **(18)** weer terug.

Voor de demontage van de grasschaar schuift u de ontgrendeling **(18)** naar achteren en verwijdert u de grasschaar naar voren toe.

Greeplengte instellen (zie afbeelding F)

Draai de hoogteverstelling **(8)** los.

Als u de telescoopsteel **(9)** wilt verlengen, trekt u deze naar buiten, of schuif de steel naar binnen om deze te verkorten.

Draai de hoogteverstelling **(8)** weer vast.

Geadviseerde jaargetijden

Knip loofhoutheggen in juni en oktober.

Knip naaldhouthegeen in april en augustus.
Knip coniferen en alle andere snelgroeïende heggen vanaf mei ongeveer elke zes weken.

Randen knippen (alleen grasschaar) (zie afbeelding G)

Draai het product 90° naar links of naar rechts om de verticale stand voor het randenknippen in te stellen.

Geleid het product langs de grasrand. Voorkom dat het snijmes in aanraking komt met bestrating, stenen of tuinmuren, omdat dit de levensduur van het snijmes aanzienlijk verkort. Breng na gebruik de mesbescherming voor het snijmes aan.

Heggen knippen (alleen struikenschaar) (zie afbeelding H)

► Let erop dat bij het verwijderen van afgeknipt materiaal of het onderhouden het product uitgeschakeld is. Onbedoeld inschakelen kan tot ernstig letsel leiden.

Controleer de heg vóór het begin van de werkzaamheden op verborgen voorwerpen, zoals een afrastering.

Er kunnen takken tot een dikte van maximaal 8 mm worden geknipt. Beweeg het product over de knijlijn gelijkmatig vooruit om de takken naar het snijmes te voeren. Dankzij de dubbelzijdige mesbalk kunt u in beide richtingen knippen of met pendelbewegingen van de ene naar de andere kant.

Breng na gebruik de mesbescherming voor het snijmes aan.

Storingen opsporen

Symptomen	Mogelijke oorzaak	Oplossing
Knipduur per acculading gering	De accu nadert het einde van zijn levensduur	Neem contact op met de klantenservice.
Accuoplaadindicatie brandt continu	Accu defect	Neem contact op met de klantenservice.
Opladen niet mogelijk		

Onderhoud en service

Onderhoud, reiniging en opbergen

► **Let op! Schakel het product uit vóór onderhouds- en reinigingswerkzaamheden. Nadat het product is uitgeschakeld, draaien de messen nog enkele seconden verder.**

Voorzichtig! Raak bewegende messen niet aan.

► **Houd het elektrische gereedschap en de ventilatieopeningen altijd schoon om goed en veilig te werken.**

► **Houd het product schoon om goed en veilig te kunnen werken.**

► Draag altijd werkhandschoenen wanneer u met het gereedschap werkt, ook tijdens onderhouds- en reinigingswerkzaamheden.

Controleer het product regelmatig op zichtbare gebreken zoals losse bevestigingen en versleten of beschadigde onderdelen.

Houd het product en de ventilatieopeningen schoon om goed en veilig te kunnen werken.

Het product nooit met water besproeien.

Het product nooit in water onderdompelen.

Bewaar het product op een veilige plaats, droog en buiten bereik van kinderen.

Plaats geen andere voorwerpen op het product.

Controleer of alle moeren, bouten en schroeven vastzitten, zodat veilig werken met het product mogelijk is.

Controleer het product. Versleten of beschadigde delen moeten veiligheidsshalve worden vervangen.

Zorg ervoor dat vervangingsonderdelen van Bosch afkomstig zijn.

Klantenservice en gebruikadvies

Onze klantenservice beantwoordt uw vragen over reparatie en onderhoud van uw product en over vervangingsonderdelen. Explosietekeningen en informatie over vervangingsonderdelen vindt u ook op: www.bosch-pt.com

Het Bosch-gebruiksadviesteam helpt u graag bij vragen over onze producten en accessoires.

Vermeld bij vragen en bestellingen van vervangingsonderdelen altijd het uit tien cijfers bestaande productnummer volgens het typeplaatje van het product.

Nederland

Tel.: (076) 579 54 54

Fax: (076) 579 54 94

E-mail: gereedschappen@nl.bosch.com

Meer serviceadressen vindt u onder:

www.bosch-pt.com/serviceaddresses

Vervoer

Op de meegeleverde Li-Ion-accu's zijn de eisen voor het vervoer van gevaarlijke stoffen van toepassing. De accu's kunnen door de gebruiker zonder verdere voorwaarden over de weg vervoerd worden.

Bij de verzending door derden (bijv. luchtvervoer of expeditiebedrijf) moeten bijzondere eisen ten aanzien van verpakking en markering in acht genomen worden. In deze gevallen moet bij de voorbereiding van de verzending een deskundige voor gevaarlijke stoffen geraadpleegd worden.

Afvalverwijdering



Producten, accu's, toebehoren en verpakkingen moeten op een voor het milieu verantwoorde wijze worden gerecycled.



Gooi producten, accu's en batterijen niet bij het huisvuil!

Alleen voor landen van de EU:

Volgens de Europese richtlijn 2012/19/EU moeten niet meer bruikbare apparaten en volgens de Europese richtlijn 2006/66/EG moeten defecte of lege accu's en batterijen apart worden ingezameld en op een voor het milieu verantwoorde wijze worden gerecycled.

Accu's/batterijen:

Li-Ion:

Lees de aanwijzingen in het gedeelte Vervoer en neem deze in acht (zie „Vervoer“, Pagina 57).

► **Geïntegreerde accu's mogen voor het afvoeren alleen door vakbekwaam personeel worden verwijderd.** Door het openen van de behuizingsschaal kan het product onherstelbaar beschadigd worden.

Bedien het product tot de accu volledig leeg is als u de accu uit het product wilt nemen. Draai de schroeven uit de behuizing en verwijder de behuizingsschaal om de accu te verwijderen. Om een kortsluiting te verhinderen, maakt u de aansluitingen aan de accu afzonderlijk na elkaar los en isoleert u daarna de polen. Ook bij volledige ontlading is nog een restcapaciteit in de accu voorhanden die bij kortsluiting vrij kan komen.

Dansk

Sikkerhedsinstrukser

Forklaring af symbolerne



Læs brugsanvisningen.



ADVARSEL: Pas på vækslyngende dele.



ADVARSEL: Hold omkringstående på afstand.



Må ikke bruges, når det regner.



Bemærk: Skærekniven har et efterløb efter slukning af produktet!



Anvend kun ladeaggregatet i tørre rum.



Hold hænderne væk fra kniven.

Generelle sikkerhedsanvisninger for el-værktøj

⚠ ADVARSEL Læs alle sikkerhedsadvarsler, instruktioner, illustrationer og specifikationer, som følger med el-værktøjet. I tilfælde af manglende overholdelse af anvisningerne nedenfor er der risiko for elektrisk stød, brand og/eller alvorlige personskader.

Opbevar alle sikkerhedsinstrukser og anvisninger til senere brug.

Betegnelsen "el-værktøj" i advarslerne refererer til dit (ledningforbundne) el-værktøj tilsluttet lysnettet eller til batteridrevet (ledningfrit) el-værktøj.

Sikkerhed på arbejdspladsen

- **Hold arbejdsområdet rent og godt oplyst.** Rodede eller mørke områder kan medføre ulykker.
- **Brug ikke el-værktøjet i eksplosionsfarlige omgivelser, hvor der findes brændbare væsker, gasser eller støv.** El-værktøj kan slå gnister, der kan antænde støv eller dampe.
- **Sørg for, at andre personer og ikke mindst børn holdes væk fra arbejdsområdet, når el-værktøjet er i brug.** Hvis man distraheres, kan man miste kontrollen over maskinen.

Elektrisk sikkerhed

- **El-værktøjets stik skal passe til kontakten. Stikket må under ingen omstændigheder ændres. Brug ikke adapterstik sammen med jordforbundet el-værktøj.** Uændrede stik, der passer til kontakterne, nedsætter risikoen for elektrisk stød.
- **Undgå kropskontakt med jordforbundne overflader som f. eks. rør, radiatorer, komfurer og køleskabe.** Hvis din krop er jordforbundet, øges risikoen for elektrisk stød.
- **El-værktøj må ikke udsættes for regn eller fugt.** Indtrængen af vand i el-værktøj øger risikoen for elektrisk stød.
- **Brug ikke ledningen til formål, den ikke er beregnet til. Du må aldrig bære el-værktøjet i ledningen, hænge el-værktøjet op i ledningen eller rykke i ledningen for at trække stikket ud af kontakten. Beskyt ledningen mod varme, olie, skarpe kanter eller maskindele, der er i bevægelse.** Beskadigede eller indviklede ledninger øger risikoen for elektrisk stød.

- ▶ **Hvis el-værktøjet benyttes i det fri, må der kun benyttes en forlængerledning, der er egnet til udendørs brug.** Brug af forlængerledning til udendørs brug ned sætter risikoen for elektrisk stød.
- ▶ **Hvis det ikke kan undgås at bruge el-værktøjet i fugtige omgivelser, skal der bruges et HFI-relæ.** Brug af et HFI-relæ reducerer risikoen for at få elektrisk stød.

Personlig sikkerhed

- ▶ **Det er vigtigt at være opmærksom og holde øje med, hvad man laver, og bruge el-værktøjet fornuftigt.** Brug ikke el-værktøj, hvis du er træt, har indtaget alkohol eller er påvirket af medikamenter eller euforiserende stoffer. Få sekundær uopmærksomhed ved brug af el-værktøjet kan føre til alvorlige personskader.
- ▶ **Brug personligt beskyttelsesudstyr. Brug altid beskyttelsesbriller.** Brug af sikkerhedsudstyr som f. eks. støvmaske, skridsikkert fodtøj, beskyttelseshjelm eller høreværn afhængig af maskintype og anvendelse nedsætter risikoen for personskader.
- ▶ **Undgå utilsigtet igangsætning. Kontrollér, at el-værktøjet er slukket, før du tilslutter det til strømtilførslen og/eller batteriet, løfter eller bærer det.** Undgå at bære el-værktøjet med fingeren på afbryderen og sørg for, at el-værktøjet ikke er tændt, når det sluttes til nettet, da dette øger risikoen for personskader.
- ▶ **Gør det til en vane altid at fjerne indstillingsværktøj eller skruenøgle, før el-værktøjet startes.** Hvis et stykke værktøj eller en nøgle sidder i en roterende maskindel, er der risiko for personskader.
- ▶ **Undgå en unormal legemsposition. Sørg for at stå sikkert, mens der arbejdes, og kom ikke ud af balance.** Dermed har du bedre muligheder for at kontrollere el-værktøjet, hvis der skulle opstå uventede situationer.
- ▶ **Brug egnet arbejdstøj. Undgå løse beklædningsgenstande eller smykker. Hold hår og tøj væk fra dele, der bevæger sig.** Dele, der er i bevægelse, kan gribe fat i løstsiddende tøj, smykker eller langt hår.
- ▶ **Hvis støvudsugnings- og opsamlingsudstyr kan monteres, er det vigtigt, at dette tilsluttes og benyttes korrekt.** Brug af en støvopsugning kan reducere støvmængden og dermed den fare, der er forbundet med støv.
- ▶ **Selvom du kender værktøjet godt og er vant til at bruge det, skal du alligevel være opmærksom og overholde sikkerhedsanvisningerne.** Et øjeblik uopmærksomhed kan medføre alvorlige personskader.

Omhyggelig omgang med og brug af el-værktøj

- ▶ **Undgå overbelastning af el-værktøjet. Brug altid el-værktøj, der er beregnet til det stykke arbejde, der skal udføres.** Med det passende el-værktøj arbejder man bedst og mest sikkert inden for det angivne effektområde.
- ▶ **Brug ikke el-værktøj, hvis afbryderen er defekt.** El-værktøj, der ikke kan startes eller stoppes, er farligt og skal repareres.

- ▶ **Træk stikket ud af stikkontakten og/eller fjern batteriet, hvis det kan tages af, før el-værktøjet justeres, før skift af tilbehørsdele og før el-værktøjet lægges til opbevaring.** Disse sikkerhedsforanstaltninger forhindrer utilsigtet start af el-værktøjet.
- ▶ **Opbevar ubenyttet el-værktøj uden for børns rækkevidde. Lad aldrig personer, der ikke er fortrolige med el-værktøjet eller ikke har gennemlæst disse instrukser, benytte el-værktøjet.** El-værktøj er farligt, hvis det benyttes af ukyndige personer.
- ▶ **Vedligehold el-værktøj og tilbehørsdele. Kontroller, om bevægelige maskindele fungerer korrekt og ikke sidder fast, og om delene er brækket eller beskadiget, således at el-værktøjets funktion påvirkes. Få beskadigede dele repareret, inden el-værktøjet tages i brug.** Mange uheld skyldes dårligt vedligeholdt el-værktøj.
- ▶ **Sørg for, at skæreværktøjer er skarpe og rene.** Omhyggeligt vedligeholdt skæreværktøjer med skarpe skærekanter sætter sig ikke så hurtigt fast og er nemmere at føre.
- ▶ **Brug el-værktøj, tilhører, indsatsværktøj osv. iht. disse instrukser. Tag hensyn til arbejdsforholdene og det arbejde, der skal udføres.** Anvendelse af el-værktøjet til formål, som ligger uden for det fastsatte anvendelsesområde, kan føre til farlige situationer.
- ▶ **Hold håndtag og gribeblader tørre, rene og fri for olie og smørefedt.** Hvis håndtag og gribeblader er glatte, kan værktøjet ikke håndteres og styres sikkert, hvis der sker noget uventet.

Omhyggelig omgang med og brug af akku-værktøj

- ▶ **Oplad kun batterier i ladeapparater, der er anbefalet af producenten.** Et ladeapparat, der er egnet til en bestemt type batterier, må ikke benyttes med andre batterier – brandfare.
- ▶ **Brug kun batterier, der er beregnet til el-værktøjet.** Brug af andre batterier øger risikoen for personskader og er forbundet med brandfare.
- ▶ **Batterier, der ikke benyttes, må ikke komme i berøring med metaldele såsom kontorclips, mønter, nøgler, søm, skruer eller andre små metalgenstande, da disse kan kortslutte kontakterne.** En kortslutning mellem batteri-kontakterne øger risikoen for personskader i form af forbrændinger.
- ▶ **Hvis batteriet anvendes forkert, kan der slippe væske ud af batteriet - undgå kontakt. Hvis det alligevel skulle ske, skylles med vand. Søg læge, hvis væsken kommer i øjnene.** Batterivæske kan give hudirritation eller forbrændinger.
- ▶ **Brug ikke batterier eller værktøj, som er beskadiget eller modificeret.** Beskadigede eller modificerede batterier kan reagere uforudsigeligt og forårsage brand, eksplosion eller fare for personskade.
- ▶ **Batterier eller værktøj må ikke udsættes for ild eller meget høje temperaturer.** Ild eller temperaturer over 130 °C kan medføre eksplosion.

- ▶ **Følg alle instruktioner for opladning. Batteriet må ikke oplades ved temperaturer uden for det område, der er angivet i instruktionerne.** Forkert opladning eller opladning ved temperaturer uden for det angivne område kan medføre skader på batteriet og forøge brandfaren.

Service

- ▶ **Sørg for, at el-værktøj kun reparerer af kvalificerede fagfolk og at der kun benyttes originale reservedele.** Dermed sikres størst mulig maskinsikkerhed.
- ▶ **Beskadigede batterier må aldrig reparerer.** Reparation af batterier må kun udføres af producenten eller autoriserede reparatører.

Sikkerhedsinstrukser til hækkeklippere

- ▶ **Hold alle legemsdele væk fra kniven. Forsøg ikke at fjerne afskåret materiale eller at holde fast i materiale, som skal skæres over, mens kniven kører.** Knivene fortsætter med at bevæge sig efter slukningen. Få sekundens uopmærksomhed ved brug af hækkeklipperen kan føre til alvorlige personskader.
- ▶ **Bær hækkeklipperen i grebet, når kniven ikke kører og sørg for, at start-stop-kontakten ikke betjenes.** Omhyggelig bæring af hækkeklipperen reducerer risikoen for en utilsigtet start og for en deraf resulterende fare for at blive kvæstet af knivene.
- ▶ **Hækkeklipperen skal altid være beskyttet med knivafdækningen, når den transporteres eller lægges til opbevaring.** Omhyggelig håndtering af hækkeklipperen forringer faren for kvæstelser fra knivene.
- ▶ **Sikr, at alle start-stop-kontakter er slukket, og at akkuen er fjernet eller klemt af, før fastklemt afskåret materiale fjernes, eller produktet vedligeholdes.** Starter hækkeklipperen uventet, mens afskåret materiale fjernes, eller hækkeklipperen vedligeholdes, kan dette føre til alvorlige kvæstelser.
- ▶ **Hold altid kun fast i de isolerede gribeflader på hækkeklipperen, da kniven kan berøre skjulte strømledninger.** Knivens kontakt med en spændingsførende ledning kan sætte hækkeklipperens metaldele under spænding, hvilket kan føre til elektrisk stød.
- ▶ **Hold alle netkabler og netledninger bort fra klippeområdet.** Netkabler eller netledninger kan skjule sig i hække eller buske og således blive klippet over ved en fejltagelse.
- ▶ **Brug ikke hækkeklipperen i dårligt vejr, især ikke hvis der er fare for lynnedslag.** Dette reducerer faren for at blive ramt af et lyn.

Sikkerhedsforskrifter for busk-/græssakse

- ▶ Dette produkt er ikke egnet til at blive brugt af personer (inkl. børn) med begrænsede fysiske, sensoriske eller psykiske evner eller manglende erfaring og/eller viden, medmindre de

overvåges af en sikkerhedsansvarlig person eller modtager instruktioner fra denne person om, hvordan produktet skal håndteres. Børn bør holdes under opsyn for at forhindre, at de leger med produktet.

- ▶ Lad aldrig børn eller personer, der ikke har gennemlæst denne betjeningsvejledning, anvende produktet. Lokale regler kan bestemme alderen på den person, som må betjene produktet. Opbevar produktet utilgængeligt for børn, når det ikke er i brug.
- ▶ Brugeren er ansvarlig for ulykker og skader, der sker på andre mennesker eller deres ejendom.
- ▶ Brug aldrig produktet, mens personer, især børn eller kæledyr, er i nærheden.
- ▶ Trim ikke græs, når det er dårligt vejr, især hvis der er tegn på kommende uvejr.
- ▶ Anvend kun produktet ved dagslys eller godt kunstigt lys.
- ▶ Kontrollér, at afdækninger og skærme ikke er beskadigede, og at de er monteret rigtigt. Udfør evt. fornøden vedligeholdelse eller reparationer før brug.
- ▶ Tænd kun for produktet, hvis dine hænder og fødder ikke er i nærheden af skæreknivene.
- ▶ Beskyt dine fødder og hænder mod at blive kvæstet af skæreknivene.



Beskyt elværktøjet mod varme (f.eks. også mod varige solstråler, brand, vand og fugtighed). Fare for eksplosion.

Sikkerhedsinstrukser for ladeaggregater

- ▶ Tillad aldrig børn, personer med begrænsede fysiske, sensoriske eller psykiske evner eller med manglende erfaring og/eller med manglende viden og/eller personer, der ikke er fortrolige med disse instrukser, at bruge ladeaggregatet. Lokale regler kan bestemme alderen på den person, som må betjene produktet.
- ▶ **Hold børn under opsyn.** Dermed sikres det, at børn ikke leger med ladeaggregatet.
- ▶ **Ladeaggregatet må ikke udsættes for regn eller fugtighed.** Indtrængning af vand i ladeaggregatet øger risikoen for elektrisk stød.
- ▶ **Hold laderen ren.** Ved tilsmudsning er der fare for elektrisk stød.
- ▶ **Kontrollér altid ledning og stik før anvendelse af laderen. Brug ikke laderen, hvis den er beskadiget. Åbn aldrig laderen på egen hånd, og sørg for, at reparationer kun udføres af kvalificerede fagfolk, og at der kun benyttes originale reservedele.** Beskadigede ladere, ledninger og stik øger risikoen for elektrisk stød.
- ▶ **Anvend ikke ladeaggregatet på let brændbar undergrund (f. eks. papir, tekstiler osv.) eller i brændbare omgivelser.** Ladeaggregatet bliver varmt under opladningen. Brandfare!
- ▶ **Beskadiges produktet, kan dampe sive ud. Sørg for frisk luft, og søg om nødvendigt læge.** Dampene kan påvirke luftvejene

Symboler

De efterfølgende symboler er af betydning for at kunne læse og forstå betjeningsvejledningen. Læg mærke til symbolerne og overhold deres betydning. En rigtig forståelse af symbolerne er med til at sikre en god og sikker brug af produktet.

Symbol	Betydning
	Brug altid beskyttelsesbriller og fast fodtøj, når du arbejder med produktet.
	Anvend kun ladeaggregatet indendørs, hvor det er tørt.
	Bevægelsesretning

Symbol	Betydning
	Reaktionsretning
	Brug beskyttelseshandsker
	Vægt
	Tænding
	Slukning
	Tilladt handling
	Forbudt handling
CLICK!	Hørbar støj
	Tilbehør/reservedele

Produkt- og ydelsesbeskrivelse



Læs alle sikkerhedsinstrukser og instrukser. I tilfælde af manglende overholdelse af sikkerhedsinstrukserne og instrukserne er der risiko for elektrisk stød, brand og/eller alvorlige kvæstelser.

Vær opmærksom på billederne bag i brugsanvisningen.

Beregnet anvendelse

Haveredskabet er beregnet til at klippe og studse buske og græskanter.

Illustrerede komponenter (se billede A)

- (1) Akku-ladetilstandsindikator
- (2) Bøsning til ladestik
- (3) Start-stop-kontakt
- (4) Kontaktspærre til start-stop-kontakt
- (5) Oplåsningsknap til påsats
- (6) Påsats med græssaks
- (7) Påsats med hækkeklipper
- (8) Højdejustering
- (9) Teleskopskaft
- (10) Hjul
- (11) Kørestel
- (12) Håndgreb (isoleret gribeblade)
- (13) Ladeaggregat^{a)}
- (14) Ladestik
- (15) Stift til holder
- (16) Holder påsats

(17) Holdestift oplåsning

(18) Oplåsning

(19) Holdestift kørestel

(20) Knap til at indstille arbejdsposition

a) **landespecifik**

Tekniske data

Isio		Græssaks	Busksaks	Græssaks inkl. teleskopskaft med hjul
Varenummer		3 600 H33 1..	3 600 H33 1..	3 600 H33 1..
Knivlængde	mm	-	120	-
Knivbredde	mm	80	-	80
Volumen	l	-	-	-
Længde teleskopskaft	cm	-	-	80-115
Vægt svarer til EPTA-Procedure 01:2014 ^{A)}	kg	0,5	0,6	1,2
Ladeaggregat				
Varenummer	EU/V~	2 609 006 408/230		
Indgangsspænding	UK/V~	2 609 006 409/230		
	AUS/V~	2 609 006 410/240		
Ladestrøm	mA	500	500	500
Anbefalet omgivelsestemperatur ved opladning	°C	0... +45	0... +45	0... +45
Tilladt omgivelsestemperatur ved drift ^{B)} og ved opbevaring	°C	-10... +50	-10... +50	-10... +50
Vægt svarer til EPTA-Procedure 01:2014	kg	0,1	0,1	0,1
Akku		Li-Ion	Li-Ion	Li-Ion
Netspænding	V~	3,6	3,6	3,6
Kapacitet	Ah	1,5	1,5	1,5
Ladetid (tom akku)	h	3,5	3,5	3,5
Antal akkuceller		1	1	1
Driftsvarighed pr. akku-ladning (indtil)	min	50	50	50

A) afhængigt af den anvendte akku

B) Begrænset ydelse ved temperaturer <0 °C.

Leveringen varierer afhængigt af den enkelte produktvariant.

Angivelserne gælder for en nominal spænding [U] på 230 V. Ved afvigende spændinger og i landespecifikke udførelser kan disse angivelser variere.

Under ugunstige forhold kan det forekomme, at el-værktøjet slukker som følge af elektrostatisk afladning. Når du tænder for værktøjet igen, virker det atter, som det skal.

Støj-/vibrationsinformation

Græssaks

Måleværdier for støj beregnet iht. **EN 50636-2-94**.

Maskinens A-vægtede støjniveau er typisk mindre end 70 dB(A).

Samlede vibrationsværdier a_h (vektorsum af tre retninger) og usikkerhed K beregnet iht. **EN 50636-2-94**:

$$a_h < 2,5 \text{ m/s}^2, K = 1,5 \text{ m/s}^2,$$

Busksaks

Støjemissionsværdier beregnet iht. **EN 62841-4-2**.El-værktøjets A-vægtede støjniveau er typisk: **58 dB(A)**; lyd-effektniveau **79 dB(A)**. Usikkerhed K = **3 dB**.Samlede vibrationsværdier a_h (vektorsum af tre retninger) og usikkerhed K beregnet iht. **EN 62841-4-2**:

$$a_h < 2,5 \text{ m/s}^2, K = 1,5 \text{ m/s}^2,$$

At den/de angivne samlede svingningsværdi/svingningsværdier og den/de angivne støjemissionsværdi/støjemissionsværdier er blevet målt iht. en standardiseret testmetode og kan blive brugt til at sammenligne et el-værktøj med et andet.

At den/de angivne samlede svingningsværdi/svingningsværdier og den/de angivne støjemissionsværdi/støjemissionsværdier også kan bruges til at foretage en foreløbig vurdering af belastningen.

At svingnings- og støjemissionerne kan afvige fra de angivne værdier, når el-værktøjet er i brug, afhængigt af hvad el-værktøjet bruges til, især hvilken type emne bearbejdes; og – hvis det er nødvendigt, fastlægges sikkerhedsforanstaltninger for at beskytte brugeren, der baserer på en vurdering

af svingningsbelastningen under de faktiske brugsbetingelser (her skal der tages højde for alle driftscyklussens dele som f.eks. tider, hvor el-værktøjet er slukket, og tider, hvor el-værktøjet godt nok er tændt, men kører uden belastning).

Montering

Montering/afmontering påsats (se billede C)

Sæt holderen til påsatsen (16) på stiften (15) og tryk påsatsen på produktet.

Tryk på oplåsningstasten (5) og træk den pågældende påsats nedad.

Ibrugtagning

► **Brug kun de ladeaggregater, der fremgår af de tekniske data.** Kun disse ladeaggregater er afstemt i forhold til den Li-ion-akku, der bruges på dit produkt.

Akku lades (se billede B)

- **Brug ikke noget andet ladeaggregat.** Det medleverede ladeaggregat er afstemt, så det passer til den Li-ion-akku, der er monteret i el-værktøjet.
- **Kontrollér netspændingen!** Strømkildens spænding skal stemme overens med angivelserne på ladeaggregatets typeskilt.
- **Ladeaggregatets spændingsområdet ligger mellem 100–240 V. Sikr, at netstikket passer til stikdåsen.**

Bemærk: Akkuen er delvist opladet, når den udleveres. For at sikre at akkuen fungerer 100%, lades akkuen fuldstændigt i ladeaggregatet før første ibrugtagning.

Li-ion-akkuen kan oplades til enhver tid, uden at levetiden forkortes. En afbrydelse af opladningen beskadiger ikke akkuen.

Li-ion-akkuen er beskyttet mod dybafledning via „Electronic Cell Protection (ECP)“. Er akkuen afladet, slukkes produktet med en beskyttelseskontakt. Haveredskabet arbejder ikke mere.

Tryk ikke mere på start-stop-kontakten efter automatisk slukning af produktet. Akkuen kan blive beskadiget.

Sæt ladeaggregatets netstik i stikdåsen og ladestikket i bøsningen bag på håndgrebet (kun en tilslutningsmulighed). Opladningen starter, så snart ladeaggregatets ladestik sættes i bøsningen.

Akku-ladetilstandsindikatoren viser ladefremskridtet. Under opladningen blinker visningen grøn. Lyser akku-ladetilstandsindikatoren grøn hele tiden, er akkuen helt opladet.

Under opladningen opvarmes el-værktøjets håndgreb. Dette er normalt.

Hvis laderen ikke skal bruges i længere tid, skal stikket tages ud af stikkontakten.

El-værktøjet kan ikke benyttes under opladningen; det er ikke defekt, fordi det ikke fungerer under opladningen.

► **Beskyt laderen mod fugtighed!**

Læs og overhold henvisningerne mht. bortskaffelse af akkuen.

Akku-ladetilstandsindikator

Akku-ladetilstandsindikatoren (1) viser ladefremskridtet. Under opladningen blinker visningen grøn. Lyser akku-ladetilstandsindikatoren (1) grøn hele tiden, er akkuen helt opladet.

Akku-ladetilstandsindikatoren (1) viser - når start-stop-kontakten er trykket halvt eller helt - akkuens ladetilstand i nogle sekunder.

LED	Kapacitet
Konstant lys grøn	35–100 %
Blinklys grøn	15–35 %
Blinklys rødt	5–15 %
Konstant lys rødt	0–5 %

Brug

- Sørg for, at afdækningen til ladestikket er lukket under arbejdet. På den måde undgås indtrængning af støv.
- Brug ikke beskadigede knive (f.eks. ingen revser osv.). Erstat beskadigede knive med det samme.

Tænde og slukke (se Fig. D)

Tryk på kontaktspærren (4) og betjen i nedtrykket tilstand start-stop-kontakten (3).

Slip kontaktspærren (4).

Betjenes start-stop-kontakten (3), lyser LED-lampen grøn hele tiden.

Anti-blokerings-mekanisme

Blokerer skærekniven i modstandsdygtigt materiale, øges motorens belastning. Den intelligente mikroelektronik registrerer denne overbelastende situation og gentager motorens omkobling flere gange for at forhindre en blokering af skæreknivene og for at klippe materialet over.

Denne hørbare omkobling varer op til 3 s. Efter gennemskæringen arbejder produktet videre i normal tilstand, eller skærekniven bliver automatisk stående i åbnet tilstand, hvis den udsættes for overbelastning (f.eks. hvis et stykke fra et metalhegn kommer til at blokere produktet).

Teleskopskift med hjul

Teleskopskift med hjul monteres/afmonteres (tilbehør eller leveringsomfang ved *Græssaks inkl. teleskopskift med hjul*) (se billede E)

► **Græssaksen inkl. teleskopskift med hjul må kun bruges ved jordens overflade.**

Brug teleskopskiftet (9) med græssaksens tilbehør.

Sæt græssaksen ind i holdestiften på kørestellet (19) og skub oplåsningen (18) bagud. Tryk græssaksen nedad og skub oplåsningen (18) tilbage igen.

Græssaksen afmonteres ved at skubbe oplåsningen (18) bagud og tage græssaksen af fremad.

Greblængde indstilles (se billede F)

Løsn højdejusteringen (8).

Træk teleskopskaflet (9) ud for at forlænge det eller tryk det ind for at forkorte det.

Spænd højdejusteringen (8) igen.

Anbefalede årstider

Løvhække klippes i juni og oktober.

Nåletræshække klippes i april og august.

Koglebærende nåletræshække og andre hurtigvoksende hække klippes fra maj, ca. hver 6. uge.

Kantklipping (kun græssaks) (se billede G)

Drej produktet 90° til højre eller venstre for at indstille den lodrette position i forhold til kantskæringen.

Før produktet langs med græskanten. Sørg for, at skærekniven ikke kommer i kontakt med flisebelagte underlag, sten

eller havemure, da dette forkorter skæreknivens levetid væsentligt.

Anbring knivbeskyttelsen på skærekniven efter brug.

Hækklipping (kun busksaks) (se billede H)

- Sørg for, at produktet er slukket, når afskåret materiale fjernes, eller produktet repareres. En utilsigtet tænding kan føre til alvorlige kvæstelser.

Kontrollér hækken for skjulte fremmedlegemer som f.eks. havestakit, før arbejdet startes.

Der kan klippes grene over med en tykkelse på max. 8 mm. Bevæg produktet jævnt fremad på snitlinjen for at føre grenene hen til skærekniven. Det dobbeltsidede skær gør det muligt at klippe i begge retninger eller at svinge klipperen fra den ene side til den anden.

Anbring knivbeskyttelsen på skærekniven efter brug.

Fejlsøgning

Symptomer	Mulig årsag	Afhjælpning
For lille snitvarighed pr. akku-opladning	Akkuen er ved at være brugt op	Kontakt kundeservice.
Akku-kontrollampe lyser hele tiden	Akku defekt	Kontakt kundeservice.
Opladning er ikke mulig		

Vedligeholdelse og service**Vedligeholdelse, rengøring og opbevaring**

- **Bemærk! Sluk produktet, før vedligeholdelses- eller rengøringsarbejde gennemføres. Når produktet er blevet slukket, bevæger knivene sig i endnu et par sekunder.**

Pas på! Berør ikke knive, der bevæger sig.

- **El-værktøj og el-værktøjets ventilationsåbninger skal altid holdes rene for at sikre et godt og sikkert arbejde.**

- **Hold produktet rent for at kunne arbejde godt og sikkert.**

- Brug altid beskyttelseshandsker, når du arbejder med produktet eller gennemfører vedligeholdelses-/rengøringsarbejde.

Undersøg produktet for synlige mangler med regelmæssige mellemrum som f.eks. løse fastgørelser og slidte eller beskadigede dele.

Hold altid produktet og ventilationsåbningerne rene for at kunne arbejde godt og sikkert.

Sprøjt aldrig vand på produktet.

Dyp aldrig produktet i vand.

Opbevar produktet et sikkert sted, som skal være tørt og uden for børns rækkevidde.

Stil ikke andre genstande fra på produktet.

Sikr, at alle møtrikker, bolte og skruer sidder rigtigt, så det er muligt at arbejde sikkert med produktet.

Kontrollér produktet og erstat for en sikkerheds skyld slidte eller beskadigede dele.

Sørg for kun at montere reservedele, der er godkendt af Bosch.

Kundeservice og anvendelsesrådgivning

Kundeservice besvarer dine spørgsmål vedr. reparation og vedligeholdelse af dit produkt samt reservedele. Eksplosionstegnninger og oplysninger om reservedele finder du også på: www.bosch-pt.com

Bosch-anvendelsesrådgivningsteamet hjælper dig gerne, hvis du har spørgsmål til produkter og tilbehørsdele.

Produktets 10-cifrede typenummer (se typeskilt) skal altid angives ved forespørgsler og bestilling af reservedele.

Dansk

Bosch Service Center

Telegrafvej 3

2750 Ballerup

På www.bosch-pt.dk kan der online bestilles reservedele eller oprettes en reparations ordre.

Tlf. Service Center: 44898855

Fax: 44898755

E-Mail: vaerktoej@dk.bosch.com

Du finder adresser til andre værksteder på:

www.bosch-pt.com/serviceaddresses

Transport

De indeholdte Li-Ion-akkuer overholder bestemmelserne om farligt gods. Akkuerne kan transporteres af brugeren på offentlig vej uden yderligere pålæg.

Ved forsendelse gennem tredjemand (f.eks.: lufttransport eller spedition) skal særlige krav vedr. emballage og mærkning overholdes. Her skal man kontakte en fargodsekspert, før forsendelsesstykket forberedes.

Bortskaffelse



Produkter, akkuer, tilbehør og emballage skal genbruges på en miljøvenlig måde.



Smid hverken produkter eller akkuer/batterier ud sammen med det almindelige husholdningsaffald!

Gælder kun i EU-lande:

Iht. det europæiske direktiv 2012/19/EU skal kasserede produkter og iht. det europæiske direktiv 2006/66/EF skal defekte eller opbrugte akkuer/batterier indsamles separat og genbruges iht. gældende miljøforskrifter.

Akkuer/batterier:

Li-Ion:

Vær opmærksom på anvisningerne i afsnittet "Transport" (se "Transport", Side 65).

- **Integrede akkuer må kun fjernes af fagfolk med henblik på bortskaffelse.** Produktet kan blive ødelagt, når kabinetdelene fjernes.

Skal akkuen tages ud af produktet, betjenes produktet, indtil akkuen er helt afladet. Skru skruerne ud af huset og fjern husdelene for at tage akkuen ud. For at undgå kortslutning skal du afmontere tilslutningerne på batteriet enkeltvis og derefter isolere polerne. Selvom batteriet er helt afladet, kan det indeholde en restspænding, som kan blive udløst i tilfælde af kortslutning.

Svensk

Sikkerhedsanvisninger

Forklaring af symboler



Læs nøje igenom brugsanvisningen.



VARNING: Se opp for iværgslungede delar.



VARNING: Håll närvarande på avstånd.



Använd inte i regn.



Observera: Kniven fortsätter att gå efter det produkten frånkopplats!



Laddaren får endast användas i torr lokal.



Håll händerna på betryggande avstånd från kniven.

Allmänna säkerhetsanvisningar för elverktyg

⚠️ VARNING

Läs alla säkerhetsvarningar, instruktioner och specifikationer

som tillhandahålls med detta elverktyg. Fel som uppstår till följd av att instruktionerna nedan inte följts kan orsaka elstöt, brand och/eller allvarliga personskador.

Förvara alla varningar och anvisningar för framtida bruk.

Begreppet Elverktyg hänför sig till nätdrivna elverktyg (med nätsladd) och till batteridrivna elverktyg (sladdlösa).

Arbetsplats säkerhet

- **Håll ditt arbetsområde rent och väl upplyst.** Ostädade och mörka areor ökar olycksrisken.
- **Använd inte elverktyget i explosionsfarliga omgivningar när det t.ex. finns brännbara vätskor, gaser eller damm.** Elverktygen alstrar gnistor som kan antända dammet eller gaserna.
- **Håll under arbetet med elverktyget barn och obehöriga personer på betryggande avstånd.** Om du störs av obehöriga personer kan du förlora kontrollen över elverktyget.

Elektrisk säkerhet

- **Elverktygets stickpropp måste passa till vägguttaget.** Stickproppen får absolut inte förändras. Använd inte adapterkontakter tillsammans med skyddsjordade elverktyg. Oförändrade stickproppar och passande vägguttag reducerar risken för elstöt.
- **Undvik kroppskontakt med jordade ytor som t. ex. rör, värmeelement, spisar och kylskåp.** Det finns en större risk för elstöt om din kropp är jordad.
- **Skydda elverktyg mot regn och väta.** Tränger vatten in i ett elverktyg ökar risken för elstöt.
- **Missbruka inte nätsladden. Använd inte nätsladden för att bära eller hänga upp elverktyget och inte heller för att dra stickproppen ur vägguttaget.** Skadade eller tilltrasslade ledningar ökar risken för elstöt.
- **När du arbetar med ett elverktyg utomhus använd endast förlängningssladdar som är avsedda för utomhusbruk.** Om en lämplig förlängningssladd för utomhusbruk används minskar risken för elstöt.

- ▶ **Använd ett felströmsskydd om det inte är möjligt att undvika att elverktyget används i fuktigt miljö.** Felströmsskyddet minskar risken för elstö.

Personssäkerhet

- ▶ **Var uppmärksam, kontrollera vad du gör och använd elverktyget med förnuft. Använd inte ett elverktyg när du är trött eller om du är påverkad av droger, alkohol eller mediciner.** Under användning av elverktyg kan även en kort uppmärksamhet leda till allvarliga kroppsskador.
- ▶ **Använd personlig skyddsutrustning. Använd alltid skyddsglasögon.** Användning av personlig skyddsutrustning, som t. ex. dammfiltermask, halkfria säkerhetsskor, skyddshjälm och hörselskydd, som är anpassade för användningsområdet, reducerar risken för kroppsskada.
- ▶ **Undvik oavsiktlig igångsättning. Kontrollera att elverktyget är frånkopplat innan du ansluter stickproppen till vägguttaget och/eller ansluter/tar bort batteriet, tar upp eller bär elverktyget.** Om du bär elverktyget med fingret på strömställaren eller ansluter påkopplat elverktyg till nätströmmen kan olycka uppstå.
- ▶ **Ta bort alla inställningsverktyg och skruvnycklar innan du startar elverktyget.** Ett verktyg eller en nyckel i en roterande komponent kan medföra kroppsskada.
- ▶ **Undvik onormala kroppsställningar. Se till att du alltid står stadigt och håller balansen.** I detta fall kan du lättare kontrollera elverktyget i oväntade situationer.
- ▶ **Bär lämpliga arbetskläder. Bär inte löst hängande kläder eller smycken. Håll håret och kläderna borta från rörliga delar.** Löst hängande kläder, långt hår och smycken kan dras in av roterande delar.
- ▶ **När elverktyg används med dammsugnings- och uppsamlingsutrustning, se till att dessa är rätt monterade och används på korrekt sätt.** Användning av dammsugning minskar de risker damm orsakar.
- ▶ **Låt inte vana att ofta använda verktygen göra att du blir slarvig och ignorerar verktygets säkerhetsprinciper.** En vårdslös åtgärd kan leda till allvarlig personskada inom bråkdelar av en sekund.

Korrekt användning och hantering av elverktyg

- ▶ **Överbelasta inte elverktyget. Använd rätt elverktyg för det jobb du tänker göra.** Med ett lämpligt elverktyg kan du arbeta bättre och säkrare inom angivet effektområde.
- ▶ **Ett elverktyg med defekt strömställare får inte längre användas.** Ett elverktyg som inte kan kopplas in eller ur är farligt och måste repareras.
- ▶ **Dra stickproppen ur vägguttaget och/eller ta bort batteriet, om det kan tas ut ur elverktyget, innan inställningar utförs, tillbehörsdelar byts ut eller elverktyget lagras.** Denna skyddsåtgärd förhindrar oavsiktlig inkoppling av elverktyget.
- ▶ **Förvara elverktygen oåtkomliga för barn. Låt elverktyget inte användas av personer som inte är**

förtrogna med dess användning eller inte läst denna anvisning. Elverktygen är farliga om de används av oerfarna personer.

- ▶ **Underhåll elverktyg och tillbehör omsorgsfullt. Kontrollera att rörliga komponenter fungerar felfritt och inte kärvar, att komponenter inte brustit eller skadats och kontrollera orsaker som kan leda till att elverktygets funktioner påverkas menligt. Låt skadade delar repareras innan elverktyget tas i bruk.** Många olyckor orsakas av dåligt skötta elverktyg.
- ▶ **Håll skärverktygen skarpa och rena.** Omsorgsfullt skötta skärverktyg med skarpa eggar kommer inte så lätt i kläm och går lättare att styra.
- ▶ **Använd elverktyget, tillbehör, insatsverktyg osv. enligt dessa anvisningar. Ta hänsyn till arbetsvillkoren och arbetsmomenten.** Om elverktyget används på ett sätt som det inte är avsett för kan farliga situationer uppstå.
- ▶ **Håll handtag och greppytor torra, rena och fria från olja och fett.** Hala handtag och greppytor ger ingen säker hantering och kontroll över verktyget i oväntade situationer.

Omsorgsfull hantering och användning av sladdlösa elverktyg

- ▶ **Ladda batterierna endast i de laddare som tillverkaren rekommenderat.** Om en laddare som är avsedd för en viss typ av batterier används för andra batterityper finns risk för brand.
- ▶ **Använd endast batterier som är avsedda för aktuellt elverktyg.** Används andra batterier finns risk för kroppsskada och brand.
- ▶ **Håll gem, mynt, nycklar, spikar, skruvar och andra små metallföremål på avstånd från reservbatterier för att undvika en bygling av kontaktarna.** En kortslutning av batteriets kontakter kan leda till brännskador eller brand.
- ▶ **Om batteriet används på fel sätt finns risk för att vätska rinner ur batteriet. Undvik kontakt med vätskan. Vid oavsiktlig kontakt spola med vatten. Om vätska kommer i kontakt med ögonen uppsök dessutom läkare.** Batterivätskan kan medföra hudirritation och brännskada.
- ▶ **Använd inte batteriet eller verktyg som är skadade eller modifierade.** Skadade eller modifierade batterier kan bete sig oväntat vilket leder till brand, explosion eller risk för personskador.
- ▶ **Exponera inte ett batteri eller verktyg för brand eller för hög temperatur.** Exponering för brand eller temperaturer över 130 °C kan leda till explosion.
- ▶ **Följ alla laddningsinstruktioner och ladda inte batteriet eller verktyget utanför det temperaturomfång som specificeras i instruktionerna.** En olämplig laddning eller en laddning vid en temperatur som ligger utanför det specificerade området kan skada batteriet och öka brandrisken.

Service

- ▶ **Låt endast kvalificerad fackpersonal reparera elverkytet och endast med originalreservdelar.** Detta garanterar att elverkytets säkerhet upprätthålls.
- ▶ **Utför aldrig service på skadade batterier.** Service på batterier får endast utföras av tillverkaren eller auktoriserade tjänsteleverantörer.

Säkerhetsanvisningar för häcksaxar

- ▶ **Håll alla kroppsdelar på avstånd från kniven. Vid rörlig kniv, försök inte att ta bort klippt material eller hålla i material som ska klippas.** Knivarna rör sig vidare efter fränkopplingen. När häcksaxen används kan även en kort ouppmärksamhet leda till allvarliga kroppsskador.
- ▶ **Bär häcksaxen i handtaget med stillastående kniv och se till att du inte berör någon strömställare.** Då häcksaxen bärs omsorgsfullt reduceras risken för en oavsiktlig start och därav resulterande risk för personskada som knivarna kan orsaka.
- ▶ **För transport och lagring av häcksaxen ska knivskyddet alltid vara påsatt.** En omsorgsfull hantering av häcksaxen minskar risken för kroppsskada som knivarna kan orsaka.
- ▶ **Kontrollera att alla strömställare är fränkopplade och batteriet är avlägsnat eller fränkopplat då du avlägsnar snittmaterial i kläm eller utför service på produkten.** Häcksaxens oväntade start då gods i kläm avlägsnas eller vid servicearbeten kan leda till svåra personskador.
- ▶ **Håll tag i häcksaxen endast på isolerade greppytor då risk finns att kniven kommer i kontakt med dolda elledningar.** Knivarnas kontakt med en spännsförande ledning kan sätta häcksaxens metalldelar under spänning och leda till elstöt.
- ▶ **Håll nätsladden och nätkablar på betryggande avstånd från klippområdet.** Nätsladden eller nätkablar kan ligga dolda i häcken och sålunda oavsiktligt bli avklippta av kniven.
- ▶ **Använd inte häcksaxen i dåligt väder, speciellt om risk för blixtnedslag föreligger.** Detta minskar faran att träffas av en blixtnedslag.

Säkerhetsanvisningar för busk-/grässax

- ▶ Produkten får inte användas av person (inklusive barn) med begränsad fysisk, sensorisk eller psykisk förmåga och/eller som saknar den erfarenhet och kunskap som krävs för hantering. Undantag görs om personen övervakas av en för hans säkerhet ansvarig person som kan undervisa i redskapet

användning. Barn bör övervakas för att säkerställa att de inte leker med produkten.

- ▶ Låt aldrig barn eller personer som inte är förtrodda med bruksanvisningen använda trädgårdsredskapet. Nationella föreskrifter begränsar eventuellt tillåten ålder för användning. När produkten inte används ska den förvaras oåtkomlig för barn.
- ▶ Användaren ansvarar för olyckor och skador som drabbar andra människor eller deras egendom.
- ▶ Använd aldrig produkten när personer, speciellt då barn eller husdjur, uppehåller sig i närheten.
- ▶ Trimma inte under dåligt väder och speciellt inte när åskväder är i antågande.
- ▶ Använd trädgårdsredskapet endast i dagsljus eller vid god belysning.
- ▶ Kontrollera att skyddskåporna och skyddsutrustningarna är oskadade och korrekt monterade. Före driftstart ska nödvändiga underhållsåtgärder och reparationer utföras.
- ▶ Starta produkten endast när dina händer och fötter inte är i närheten av skärknivarna.
- ▶ Skydda fötterna och händerna mot skador som kniven kan orsaka.







Skydda elverkytet mot hög värme som t. ex. längre solbestrålning, eld, vatten och fukt. Explosionsrisk föreligger.







Säkerhetsanvisningar för laddare

- ▶ **Låt aldrig barn, personer med begränsad fysisk, sensorisk eller psykisk förmåga eller erfarenhet och/eller bristande kunskap och/eller personer som inte är bekanta med dessa instruktioner använda laddaren. Nationella föreskrifter begränsar eventuellt tillåten ålder för användning.**
- ▶ **Observera barn i närheten. Därvid säkerställs att barn inte leker med laddaren.**
- ▶ **Skydda laddaren mot regn och väta.** Tränger vatten in i laddaren ökar risken för elektrisk stöt.
- ▶ **Håll laddaren ren.** Vid smuts ökar risken för elektrisk stöt.
- ▶ **Kontrollera laddare, kabel och kontakt innan varje användning. Använd inte laddaren om du märker någon skada. Öppna inte laddaren på egen hand utan låt endast reparera det av specialister, som använder sig av originalreservdelar.** Skadade laddare, kabel eller kontakt ökar risken för elstöt.
- ▶ **Använd inte laddaren på lättantändligt underlag (t. ex. papper, textilier mm) resp. i brännbar omgivning.** Vid laddningen värms laddaren upp vilket kan medföra brandrisk.
- ▶ **Om redskapet skadats kan ånga uppstå. Tillför friskluft och uppsök en läkare vid besvär.** Ångorna kan leda till irritation i andningsvägarna

Symboler

Symbolerna nedan är viktiga för att kunna läsa och förstå bruksanvisningen. Lägga symbolerna och deras betydelse på minnet. Korrekt tolkning av symbolerna hjälper till att bättre och säkrare använda produkten.

Symbol	Betydelse
	Använd alltid skyddsglasögon och kraftiga skor när under arbetet med redskapet.
	Laddaren får endast användas inomhus vid torra förhållanden.
	Rörelseriktning
	Reaktionsriktning

Symbol	Betydelse
	Bär skyddshandskar
	Vikt
	Inkoppling
	Frånkoppling
	Tillåten hantering
	Förbjuden hantering
CLICK!	Hörbart ljud
	Tillbehör/reservdelar

Produkt- och prestandabeskrivning



Läs alla säkerhetsanvisningar och anvisningar. Underlåtenhet att följa säkerhetsanvisningarna och anvisningarna kan leda till elstöt, eldsvåda och/eller svåra personskador.

Observera bilderna i slutet av instruktionsboken.

Ändamålsenlig användning

Trädgårdsredskapet är avsett för lätt klippning av buskar och gräskanter.

Avbildade komponenter (se bild A)

- (1) Batteriets laddningsindikering
- (2) Hylsdon för laddkontakt
- (3) Strömställare
- (4) Inkopplingsparr för strömställaren
- (5) Upplåsningknapp för stöd
- (6) Tillsats med grässax
- (7) Tillsats med häcksax
- (8) Höjdjustering
- (9) Teleskopskaft
- (10) Hjul
- (11) Körenhet
- (12) Handtag (isolerad greppyta)
- (13) Laddare^{a)}
- (14) Laddstickkontakt
- (15) Pinne för fäste
- (16) Tillsatsens fäste
- (17) Fäststiftets upplåsning
- (18) Upplåsning
- (19) Körenhetens fäststift

(20) Knapp för inställning av arbetsläget

a) **landsspecifik****Tekniska data**

Isio		Grässax	Busksax	Grässax inkl. teleskopskaft med hjul
Produktnummer		3 600 H33 1..	3 600 H33 1..	3 600 H33 1..
Knivlängd	mm	-	120	-
Knivbredd	mm	80	-	80
Volym	l	-	-	-
Teleskopskaftets längd	cm	-	-	80-115
Vikt enligt EPTA-Procedure 01:2014 ^{A)}	kg	0,5	0,6	1,2
Laddare				
Produktnummer	EU/V~	2 609 006 408/230		
Ingångsspänning	UK/V~	2 609 006 409/230		
	AUS/V~	2 609 006 410/240		
Laddström	mA	500	500	500
rekommenderad omgivningstemperatur vid laddning	°C	0... +45	0... +45	0... +45
Tillåten omgivningstemperatur vid drift ^{B)} och vid lagring	°C	-10... +50	-10... +50	-10... +50
Vikt enligt EPTA-Procedure 01:2014	kg	0,1	0,1	0,1
Batteri		Li-jon	Li-jon	Li-jon
Nominell spänning	V _{nom}	3,6	3,6	3,6
Kapacitet	Ah	1,5	1,5	1,5
Laddningstid (batteriet urladdat)	h	3,5	3,5	3,5
Antal battericeller		1	1	1
Drifttid med en batteriladdning (upp till)	min	50	50	50

A) Beroende på använt batteri

B) Begränsad effekt vid temperaturer <0 °C

Leveransomfattningen är olik för produktvarianterna.

Uppgifterna gäller för en märkspänning på [U] 230 V. Vid avvikande spänning och för utföranden i vissa länder kan uppgifterna variera.

Vid ogynnsamma förhållanden kan det hända att elverktyget stänger av sig på grund av elektrostatisk urladdning. Efter att elverktyget satts på igen arbetar det korrekt.

Buller-/vibrationsdata**Grässax**

Mätvärdet för buller har tagits fram i enlighet med

EN 50636-2-94.

Den A-klassade bullernivån för verktyget är i normalfall mindre än 70 dB(A).

Totala vibrationsemissionsvärden a_{hv} (vektorsumma ur tre riktningar) och onoggrannhet K framtaget enligt**EN 50636-2-94:** $a_{hv} < 2,5 \text{ m/s}^2$, $K = 1,5 \text{ m/s}^2$,**Busksax**Bulleremissionsvärden framtagna enligt **EN 62841-4-2.**Elverktygets A-vägd ljudnivå uppnår i typiska fall: **58 dB(A)**; Ljudeffektivt **79 dB(A)**. Onoggrannhet $K = 3 \text{ dB}$.Totala vibrationsemissionsvärden a_{hv} (vektorsumma ur tre riktningar) och onoggrannhet K framtagna enligt**EN 62841-4-2:** $a_{hv} < 2,5 \text{ m/s}^2$, $K = 1,5 \text{ m/s}^2$,

Att det/de angivna totala vibrationsemissionsvärdet/-värdena och det/de angivna bulleremissionsvärdet/-värdena har uppmätts enligt en standardiserad sträng kontroll och kan användas till jämförelse med ett annat elverktyg.

Att det/de angivna totala vibrationsemissionsvärdet/-värdena och det/de angivna bulleremissionsvärdet/-värdena också kan användas för en preliminär bedömning av belastningen.

Att vibrations- och bulleremissionsvärden vid elverktygets faktiska användning kan avvika från angivna värden, beroende på vilket sätt elverktyget används, speciellt vilket slags arbetsstycke bearbetas, och – nödvändigt, för att fastslå säkerhetsåtgärder för användarens skydd som

grundar sig på en värdering av vibrationsbelastningen vid verkliga användningsförhållanden (härvid måste alla andelar av driftsrykten beaktas, till exempel tiden under vilken elverktyget är avstängt och den tid verktyget visserligen är inkopplat men fungerar utan belastning).

Montering

Montering/demontering av tillsatsen (se bild C)

Sätt fästet för tillsatsen (16) på pinnen (15) och tryck fast tillsatsen på produkten.

Tryck på upplåsningsknappen (5) och dra den respektive tillsatsen nedåt.

Driftstart

- **Använd endast de laddare, som anges i tekniska data.** Endast denna typ av laddare är anpassad till det litiumjonbatteriet som används i redskapet.

Ladda batteriet (se bild B)

- **Använd inte en laddare av annat fabrikat.** Den medlevererade laddaren är anpassad till det li-jonbatteriet som är monterat i elverktyget.
- **Beakta nätspänningen!** Kontrollera att strömkällans spänning överensstämmer med uppgifterna på laddarens typskylt.
- **Laddarens spänningsområde ligger mellan 100–240 V. Kontrollera att stickproppen passar till nätuttaget.**

Anmärkning: Batteriet levereras ofullständigt laddat. För full effekt ska batteriet före första användningen laddas upp i laddaren.

Litiumjonbatteriet kan när som helst laddas upp, eftersom detta inte påverkar livslängden. Batteriet skadas inte om laddningen avbryts.

Litiumjonbatteriet är skyddat mot djupurladdning genom "Electronic Cell Protection (ECP)". När batteriet är urladdat kopplas produkten från genom skyddskrets: Trädgårdsredskapet fungerar inte längre.

Tryck inte på strömställaren efter det produkten automatiskt kopplats från. Risk finns för att batteriet skadas.

Anslut laddarens stickpropp till nätuttaget och laddstickkontakten till hylsdonet på handtagets baksida (det finns endast en möjlighet för anslutning).

Laddning startar genast när laddarens stickpropp ansluts till hylsdonet.

Batteriladdningsindikatorn visar hur laddningen fortskrider. Under laddning blinkar indikatorn grön. När batteriladdningsindikatorn lyser permanent grön är batteriet fullständigt laddat.

Vid laddningen värms elverktygets handtag upp. Det är normalt.

Vid längre perioder utan användning, koppla från laddaren från strömnätet.

Elverktyget kan inte användas under laddningen. Det är inte defekt om det inte kan användas under laddningen.

► Skydda laddaren mot fukt!

Beakta anvisningarna för batteriers avfallshantering.

Indikering batteristatus

Batteriladdningsindikatorn (1) visar hur laddningen fortskrider. Under laddning blinkar indikatorn grön. När batteriladdningsindikatorn (1) lyser permanent grön är batteriet fullständigt laddat.

Batteriets laddningsindikator (1) visar vid halvt eller helt nedtryckt strömställare för några sekunder batteriets laddningstillstånd.

LED	Kapacitet
Kontinuerligt grönt ljus	35–100 %
Grönt blinkljus	15–35 %
Blinkar rött	5–15 %
Kontinuerligt rött ljus	0–5 %

Drift

- Kontrollera att laddstickkontaktens lock är slutet vid användning. Därvid undvik mer inträngande av damm.
- Använd aldrig skadade knivar (t ex. inga sprickor osv.). Ersätt skadade knivar omedelbart.

In-/frånkoppling (se bild D)

Tryck in inkopplingsspärren (4) och aktivera i nedtryckt tillstånd strömställaren (3).

Slåpp inkopplingsspärren (4).

LED lyser permanent med grönt ljus då du trycker på strömställaren (3).

Antiblockeringsmekanism

Om kniven blockerar i motståndskraftigt material ökar motorns belastning. Den intelligenta mikroelektroniken registrerar överbelastningssituationen och kopplar upprepade gånger om motorns rotationsriktning för att undvika blockering och få materialet kapat.

Den hörbara omkopplingen kan ta upp till 3 s. Efter kapningen arbetar produkten vidare i normaltillstånd, eller så blir kniven vid en fortsatt överbelastning stående öppen (t ex om en bit av ett metallstaket oavsiktligt blockerat produkten).

Teleskopskaft med hjul

Montera/demontera teleskopskaftet med hjul (tillbehör eller leveransomfång vid "Grässax inkl. teleskopskaft med hjul") (se bild E)

- **Grässaxen med teleskopskaft och hjul får endast användas på marken.**

Använd teleskopskaftet (9) med grässaxtillbehör.

Sätt grässaxen på körenhetens fäststift (19) och skjut upplåsningen (18) bakåt. Tryck grässaxen nedåt och skjut åter upplåsningen (18) tillbaka.

För demontering av grässaxen skjuter du upplåsningen (18) bakåt och tar bort grässaxen framåt.

Ställ in skaftets längd (se bild F)

Lossa höjdinställningen (8).

Skaftet blir längre när teleskopskaftet (9) dras ut och kortare när det trycks in.

Dra åter fast höjdinställningen (8).

Rekommenderad årstid för klippning

Klipp lövträdshäckar i juni och oktober.

Klipp barrträdshäckar i april och augusti.

Klipp barrträd och andra snabbväxande häckar utgående från maj i intervaller om 6 veckor.

Klippning av kanter (endast grässaxen) (se bild G)

Swäng produkten 90° åt vänster eller höger till vertikalt läge för inställning av kantklippning.

För produkten längs gräskanten. Undvik att kniven kommer i kontakt med stenbeläggningar, stenar eller trädgårdsmurar, eftersom det förkortar knivens livslängd betydligt.

Sätt efter avslutat arbete knivskyddet på kniven.

Klippning av häck (endast häcksaxen) (se bild H)

► Kontrollera att produkten är avstängd då du åtgärdar klippt material eller sköter produktens underhåll. En sporadisk inkoppling kan leda till allvarlig personskada.

Kontrollera innan arbetet påbörjas att häcken inte innehåller främmande föremål som t. ex. trädgårdsstaket.

Grenar upp till en tjocklek på 8 mm kan klippas. För produkten i jämn takt framåt längs snittlinjen så att grenarna förs mot knivarna. Det dubbelsidiga knivsvärdet möjliggör klippning i båda riktningarna och pendling i sidled.

Sätt efter avslutat arbete knivskyddet på kniven.

Felsökning

Symptom	Möjlig orsak	Åtgärd
Klippkapaciteten per laddning är liten	Batteriets brukstid löper ut	Ta kontakt med kundservicen.
Laddningsindikatorn lyser kontinuerligt	Batteriet är defekt	Ta kontakt med kundservicen.
Laddning inte möjlig		

Underhåll och service

Underhåll, rengöring och lagring

- **Observera! Koppla från produkten före service- eller rengöringsarbeten. Efter fränkoppling av produkten rörs knivarna ännu några sekunder. Försiktigt! Berör inte knivarna så länge de rör på sig.**
- **Håll elverktyget och dess ventilationsöppningar rena för bra och säkert arbete.**
- **Håll trädgårdsredskapet rent för bra och säkert arbete.**
- Använd alltid skyddshandskar när arbeten utförs med redskapet eller vid underhåll/rengöring.

Kontrollera produkten regelbundet avseende defekter som t. ex. lös infästning eller skadade komponenter.

Håll produkten och dess ventilationsöppningar rena för bra och säkert arbete.

Spruta inte vatten på produkten.

Doppa inte produkten i vatten.

Lagra produkten på ett säkert och torrt ställe utom räckhåll för barn.

Ställ inte upp andra föremål på produkten.

Granska att alla muttrar, bultar och skruvar sitter stadigt fast för att möjliggöra tryggt arbete med produkten.

Kontrollera produkten och byt av säkerhetsskäl ut förslitna och skadade delar.

Kontrollera att reservdelarna är av Bosch-fabrikat.

Kundtjänst och applikationsrådgivning

Kundservicen ger svar på frågor beträffande reparation och underhåll av produkter och reservdelar. Explosionsritningar och informationer om reservdelar hittar du också under:

www.bosch-pt.com

Boschs applikationsrådgivnings-team hjälper dig gärna med frågor om våra produkter och tillbehören till dem.

Ange alltid vid förfrågningar och reservdelsbeställningar det 10-siffriga produktnumret som finns på produktens typskylt.

Svenska

Bosch Service Center

Telegrafvej 3

2750 Ballerup

Danmark

Tel.: (08) 7501820 (inom Sverige)

Fax: (011) 187691

Du hittar fler kontaktuppgifter till service här:

www.bosch-pt.com/serviceaddresses

Transport

De litiumjonbatterier som ingår är underkastade kraven för farligt gods. Användaren kan utan ytterligare förpliktelser transportera batterierna på allmän väg.

Vid transport genom tredje person (t.ex. flygfrakt eller spedition) ska speciella villkor för förpackning och märkning beaktas. I detta fall en expert för farligt gods konsulteras vid förberedelse av transport.

Avfallshantering



Produkter, batterier, tillbehör och förpackning ska omhändertas på miljövänligt sätt för återvinning.



Släng inte produkter eller batterierna i hushållsavfallet!

Endast för EU-länder:

Enligt europeiska direktivet 2012/19/EG måste obrukbara produkter och enligt europeiska direktivet 2006/66/EG felaktiga eller förbrukade batterier separat omhändertas och på miljövänligt sätt lämnas in för återvinning.

Sekundär-/primärbatterier:

Li-jon:

Beakta anvisningarna i avsnittet Transport (se „Transport“, Sidan 72).

► **Inbyggda batterier får endast tas ut av fackpersonal för kassering.** Produkten kan förstöras om redskapets kåpa öppnas.

För att ta ut batteriet ur produkten, använd produkten tills batteriet är fullständigt urladdat. Skruva ur skruvarna på kåpan och ta av den för att ta ut batteriet. För att undvika kortslutning ska batteriets anslutningar kopplas från separat efter varandra och polerna isoleras. Även vid fullständig urladdning finns det restström i batteriet som kan frigöras vid kortslutning.

Norsk

Sikkerhetsinformasjon

Forklaring av symbolene



Les gjennom denne driftsinstruksen.



ADVARSEL: Vær forsiktig overfor deler som er slengt bort.



ADVARSEL: Hold personer som står i nærheten borte.



Må ikke brukes i regnvær.



OBS: Kniven fortsetter å gå en stund etter utkobling av produktet!



Bruk ladeapparatet kun i tørre rom.



Hold hendene dine unna kniven.

Generelle sikkerhetsanvisninger for elektroverktøy

ADVARSEL Les alle sikkerhetsanvisningene, instruksjonene, illustrasjonene og spesifikasjonene som følger med dette elektroverktøyet.

Manglende overholdelse av anvisningene nedenfor kan medføre elektrisk støt, brann og/eller alvorlige personskader.

Ta godt vare på alle advarslene og all informasjonen.

Med begrepet "elektroverktøy" i advarslene menes nettdrevne (med ledning) elektroverktøy eller batteridrevne (uten ledning) elektroverktøy.

Sikkerhet på arbeidsplassen

- **Sørg for at arbeidsplassen til enhver tid er ryddig og har god belysning.** Rot eller dårlig lys innebærer stor fare for uhell.
- **Bruk ikke elektroverktøy i eksplosjonsfarlige omgivelser, for eksempel der det finnes brennbare væsker, gasser eller støv.** Elektroverktøy lager gnister som kan antenne støv eller damp.
- **Hold barn og andre personer unna når et elektroverktøy brukes.** Hvis du blir forstyrret under arbeidet, kan du miste kontrollen over elektroverktøyet.

Elektrisk sikkerhet

- **Støpselet til elektroverktøyet må passe i stikkkontakten. Støpselet må ikke endres på noen måte. Bruk ikke adapterstøpsler sammen med jordede elektroverktøy.** Bruk av støpsler som ikke er forandret på og passende stikkontakter, reduserer risikoen for elektrisk støt.
- **Unngå kroppskontakt med jordede overflater som rør, radiatorer, komfyrer og kjøleskap.** Det er større fare for elektrisk støt hvis kroppen din er jordet.
- **Elektroverktøy må ikke utsettes for regn eller fuktighet.** Dersom det kommer vann i et elektroverktøy, øker risikoen for elektriske støt.

- ▶ **Ikke bruk ledningen til andre formål enn den er beregnet for. Bruk aldri ledningen til å bære eller trekke elektroverktøyet eller koble det fra strømforsyningen. Hold ledningen unna varme, olje, skarpe kanter eller deler som beveger seg.** Med skadede eller sammenfiltrede ledninger øker risikoen for elektrisk støt.
- ▶ **Når du arbeider utendørs med et elektroverktøy, må du bruke en skjøteledning som er egnet for utendørs bruk.** Når du bruker en skjøteledning som er egnet for utendørs bruk, reduseres risikoen for elektrisk støt.
- ▶ **Hvis det ikke kan unngås å bruke elektroverktøyet i fuktige omgivelser, må du bruke en jordfeilbryter.** Bruk av en jordfeilbryter reduserer risikoen for elektrisk støt.

Personsikkerhet

- ▶ **Vær oppmerksom, følg med på det du gjør og utvis sunn fornuft når du arbeider med et elektroverktøy. Ikke bruk elektroverktøy når du er trøtt eller er påvirket av alkohol eller andre rusmidler eller medikamenter.** Et øyeblikks uoppmerksomhet ved bruk av elektroverktøyet kan føre til alvorlige personskader.
- ▶ **Bruk personlig verneutstyr. Bruk alltid øyebeskyttelse.** Bruk av egnet personlig sikkerhetsutstyr som støvmaske, sklisikre arbeidssko, hjelm eller hørselvern reduserer risikoen for skader.
- ▶ **Unngå utilsikket start. Forviss deg om at elektroverktøyet er slått av før du kobler det til strømkilden og/eller batteriet, løfter det opp eller bærer det.** Hvis du holder fingeren på bryteren når du bærer elektroverktøyet eller kobler elektroverktøyet til strømmen i innkoblet tilstand, kan dette føre til uhell.
- ▶ **Fjern innstillingsverktøy eller skrunøkler før du slår på elektroverktøyet.** Et verktøy eller en nøkkel som befinner seg i en roterende verktøydell, kan føre til personskader.
- ▶ **Unngå en unormal kroppsholdning. Sørg for å stå riktig og stødig.** Dermed kan du kontrollere elektroverktøyet bedre i uventede situasjoner.
- ▶ **Bruk egnede klær. Ikke bruk vide klær eller smykker. Hold hår og klær unna deler som beveger seg.** Løstsittende tøy, smykker eller langt hår kan komme inn i deler som beveger seg.
- ▶ **Hvis det kan monteres støvavsugs- og oppsamlingsinnretninger, må du forvise deg om at disse er tilkoblet og brukes riktig.** Bruk av et støvavsug reduserer fare på grunn av støv.
- ▶ **Selv om du begynner å bli vant til å bruke verktøyet, må du ikke bli uoppmerksom og ignorere sikkerhetsreglene for verktøyet.** En uforsiktig handling kan forårsake alvorlig personskade i løpet av et brøkdels sekund.

Omhyggelig bruk og håndtering av elektroverktøy

- ▶ **Ikke overbelast elektroverktøyet. Bruk et elektroverktøy som er beregnet for arbeidsoppgaven.**

Med et passende elektroverktøy arbeider du bedre og sikrere i det angitte effektområdet.

- ▶ **Ikke bruk elektroverktøyet hvis av/på-bryteren er defekt.** Et elektroverktøy som ikke lenger kan slås av eller på, er farlig og må repareres.
- ▶ **Trekk støpselet ut av strømkilden og/eller fjern batteriet (hvis demonterbart) før du utfører innstillinger på elektroverktøyet, skifter tilbehør eller legger bort maskinen.** Disse tiltakene forhindrer en utilsikket start av elektroverktøyet.
- ▶ **Elektroverktøy som ikke er i bruk, må oppbevares utilgjengelig for barn. Ikke la personer som ikke er fortrolige med elektroverktøyet eller ikke har lest disse anvisningene bruke verktøyet.** Elektroverktøy er farlige når de brukes av uerfarne personer.
- ▶ **Vær nøye med vedlikeholdet av elektroverktøyet og tilbehøret. Kontroller om bevegelige verktøydeler fungerer feilfritt og ikke klemmes fast, og om deler er brukket eller har andre skader som virker inn på elektroverktøyets funksjon. Få reparert elektroverktøyet før det brukes igjen hvis det er skadet.** Dårlig vedlikeholdte elektroverktøy er årsaken til mange uhell.
- ▶ **Hold skjæreverktøyene skarpe og rene.** Godt stelte skjæreverktøy med skarpe skjær setter seg ikke så ofte fast og er lettere å føre.
- ▶ **Bruk elektroverktøy, tilbehør, verktøy osv. i henhold til disse anvisningene. Ta hensyn til arbeidsforholdene og arbeidet som skal utføres.** Bruk av elektroverktøy til andre formål enn de som er angitt, kan føre til farlige situasjoner.
- ▶ **Hold håndtak og gripeflater tørre, rene og uten olje eller fett.** Glatte håndtak og gripeflater hindrer sikker håndtering og styring av verktøyet i uventede situasjoner.

Bruk og pleie av batteridrevne verktøy

- ▶ **Lad batteriet bare med laderen som er angitt av produsenten.** Det oppstår brannfare hvis en lader som er egnet for en bestemt type batterier, brukes med andre batterier.
- ▶ **Bruk elektroverktøyene bare med batterier som er beregnet for dem.** Bruk av andre batterier kan medføre personskader og brannfare.
- ▶ **Når batteriet ikke er i bruk, må det holdes unna andre metallgjenstander som binders, mynter, nøkler, spakke, skruer eller andre mindre metallgjenstander som kan lage en forbindelse mellom kontaktene.** En kortslutning mellom batterikontaktene kan føre til forbrenninger eller brann.
- ▶ **Ved feil bruk kan det lekke væske ut av batteriet. Unngå kontakt med denne væsken. Skyll med vann hvis det oppstår kontakt med væsken. Hvis det kommer væske i øynene, må du i tillegg oppsøke lege.** Batterivæske som renner ut, kan føre til irritasjoner på huden eller forbrenninger.
- ▶ **Ikke bruk et batteri eller verktøy som er skadet eller modifisert.** Ødelagte eller modifiserte batterier kan

oppføre seg uforutsigbart, noe som kan føre til brann, eksplosjon eller fare for personskade.

- ▶ **Ikke utsett et batteriet eller verktøy for åpen ild eller for høye temperaturer.** Eksponering for ild eller temperaturer over 130 °C kan føre til eksplosjon..
- ▶ **Følg alle anvisningene for lading, og ikke lad batteriet eller verktøyet utenfor temperaturområdet som er spesifisert i bruksanvisningen.** Feil lading eller lading ved temperaturer utenfor det spesifiserte temperaturområdet, kan skade batteriet og øke brannfaren.

Service

- ▶ **Elektroverktøyet må kun repareres av kvalifiserte fagpersoner og bare med originale reservedeler.** Slik opprettholdes verktøyet sikkerhet.
- ▶ **Ikke utfør vedlikehold på skadde batterier.** Vedlikehold av batterier skal alltid utføres av produsenten eller godkjente forhandlere.

Sikkerhetsinformasjoner for heksaksler

- ▶ **Hold alle kroppsdelene unna kniven. Ikke forsøk å fjerne skjæremateriale eller holde fast materiale som skal kuttes mens kniven går.** Knivene beveger seg fortsatt etter utkoplingen. Et øyeblikks uoppmerksomhet ved bruk av heksaksen kan føre til alvorlige skader.
- ▶ **Bær heksaksen på håndtaket mens kniven står stille og pass på at du ikke betjener en på-/av-bryter.** Når du bærer heksaksen fornuftig, reduserer dette risikoen for utilsikket start og faren for skader fra kniven som resulterer herav.
- ▶ **Ved transport eller oppbevaring av heksaksen må alltid dekslet for kniven settes på.** Fornuftig bruk av heksaksen reduserer faren for skader fra kniven.
- ▶ **Kontroller at alle på-/av-brytere er utkoplet og at batteriet er fjernet eller koplet ut når du fjerner fastklemt skjæremateriale eller vedlikeholder redskapet.** Uventet start av heksaksen mens du fjerner fastklemt skjæremateriale eller ved vedlikeholdsarbeider kan medføre alvorlige skader.
- ▶ **Hold heksaksen kun på de isolerte gripeflatene, for kniven kan komme i kontakt med skjulte strømledninger.** Knivens kontakt med en spenningsførende ledning kan sette metalldele på heksaksen under spenning og føre til elektriske støt.
- ▶ **Hold alle nettkabler og nettleddninger unna skjærområdet.** Nettkabler og nettleddninger kan være skjult i hekker eller busker og slik ved en feiltagelse kuttes gjennom av kniven.
- ▶ **Ikke bruk heksaksen i dårlig vær, spesielt ved fare for lynnedslag.** Det reduserer faren for å bli truffet av lyn.

Sikkerhetsinformasjoner for busk-/ gressaksler

- ▶ Dette produktet er ikke beregnet til å brukes av personer (inklusive barn)

med innskrenkede fysiske, sensoriske eller mentale evner eller manglende erfaring eller manglende kunnskaper, hvis de ikke er under oppsyn eller får instruksjoner om bruken av en person som er ansvarlig for deres sikkerhet. Barn må passes på for å sikre at de ikke leker med produktet.

- ▶ La aldri barn eller personer som ikke er kjent med disse instruksjonene få lov til å bruke produktet. Nasjonale forskrifter innskrenker eventuelt alderen på brukeren. Oppbevar produktet utilgjengelig for barn når det ikke er i bruk.
- ▶ Brukeren er ansvarlig for uhell eller skader på andre mennesker eller deres eiendom.
- ▶ Bruk aldri produktet når det oppholder seg personer, særskilt barn eller husdyr, like i nærheten.
- ▶ Klipp ikke i dårlig vær, spesielt ikke i tordenvær.
- ▶ Bruk produktet kun i dagslys eller godt kunstig lys.
- ▶ Sjekk at deksler og beskyttelsesinnretninger ikke er skadet og er plassert riktig. Utfør eventuelle nødvendige vedlikeholds- eller reparasjonsarbeider før bruk.
- ▶ Slå produktet kun på når dine hender og føtter ikke er i nærheten av skjæreknivene.
- ▶ Beskytt deg selv mot skader fra skjæreknivene på føtter og hender.





Beskytt elektroverktøyet mot varme, f. eks. også mot langvarig sollys, ild, vann og fuktighet. Det er fare for eksplosjoner.

Sikkerhetsinformasjoner for ladeapparater

- ▶ Tillat aldri barn, personer med innskrenkede fysiske, sensoriske eller mentale evner eller manglende erfaring og/eller manglende kunnskap og/eller personer, som ikke er fortrolig med disse anvisningene, å bruke ladeapparatet. Nasjonale forskrifter innskrenker eventuelt alderen på brukeren.
- ▶ **Hold oppsyn med barn.** Du sikrer ved dette at barn ikke leker med ladeapparatet.
- ▶ **Hold ladeapparatet unna regn eller fuktighet.** Dersom det kommer vann i et ladeapparat, øker risikoen for elektriske støt.
- ▶ **Sørg for at lederen alltid er ren.** Skitt medfører fare for elektrisk støt.
- ▶ **Inspiser alltid laderen, ledningen og støpselet før bruk. Ikke bruk laderen hvis du oppdager skader. Du må ikke åpne laderen på egen hånd. Reparasjoner må kun utføres av kvalifisert fagpersonale og kun med originale reservedeler.** Skadde ladere, ledninger og støpsler øker risikoen for elektrisk støt.
- ▶ **Ikke bruk ladeapparatet på lett brennbare overflater (f.eks. papir, tekstiler etc.) eller i brennbare omgivelser.** Ladeapparatet oppvarmes under oppladingen og det er derfor fare for brann.
- ▶ **Ved skader på apparatet kan damper slippe ut. Sørg for forsyning av friskluft, og oppsøk lege hvis du får besvær.** Dampene kan irritere åndedretsorganene

Symboler

Nedenstående symboler er viktige for lesing og forståelse av driftsinstruksen. Legg merke til symbolene og deres betydning. En riktig tolkning av symbolene hjelper deg med å bruke produktet på en bedre og sikrere måte.

Symbol	Betydning
	Bruk alltid vernebriller og solide sko når du arbeider med produktet.
	Bruk ladeapparatet kun i tørre rom, ved tørre forhold.

Symbol	Betydning
	Bevegelsesretning
	Reaksjonsretning
	Bruk vernehansker
	Vekt
	Innkobling
	Utkobling
	Tillatt aksjon
	Dette er forbudt
CLICK!	Hørbar støy
	Tilbehør/reservedeler

Produktbeskrivelse og ytelsesspesifikasjoner



Les alle sikkerhetsinformasjoner og instruksjoner. Feil ved overholdelsen av sikkerhetsinformasjonene og instruksene kan forårsake elektrisk støt, brann og/eller alvorlige skader.

Vær oppmerksom på illustrasjonene i den bakre delen av driftsinstruksen.

Forskriftsmessig bruk

Hageredskapet er bestemt for lette klippearbeider på busker og plenkanter.

Illustrerte komponenter (se bilde A)

- (1) Batteri-ladeindikator
- (2) Kontakt for ladestøpsel
- (3) På-/av-bryter
- (4) Innkoblingssperre for på-/av-bryter
- (5) Utløserknapp for adapter
- (6) Adapter med gressaks
- (7) Adapter med heksaks
- (8) Høydeinnstilling
- (9) Teleskopskaft
- (10) Hjul
- (11) Understell
- (12) Håndtak (isolert grepflate)

- (13) Ladeapparat^{a)}
 (14) Ladestøpsel
 (15) Stift for feste
 (16) Feste adapter

- (17) Holdestift opplåsing
 (18) Opplåsing
 (19) Holdestift understell
 (20) Knapp for innstilling av arbeidsposisjonen
 a) nasjonalt

Tekniske data

Isio		Gressaks	Busksaks	Gressaks inkl. teleskopskaft med hjul
Produktnummer		3 600 H33 1..	3 600 H33 1..	3 600 H33 1..
Knivlengde	mm	-	120	-
Knivbredde	mm	80	-	80
Volum	l	-	-	-
Lengde teleskopskaft	cm	-	-	80-115
Vekt tilsvarende EPTA-Procedure 01:2014 ^{A)}	kg	0,5	0,6	1,2
Ladeapparat				
Produktnummer	EU/V~	2 609 006 408/230		
Inngangsspenning	UK/V~	2 609 006 409/230		
	AUS/V~	2 609 006 410/240		
Ladestrøm	mA	500	500	500
anbefalt omgivelsestemperatur ved lading	°C	0... +45	0... +45	0... +45
tillatt omgivelsestemperatur under drift ^{B)} og ved lagring	°C	-10... +50	-10... +50	-10... +50
Vekt tilsvarende EPTA-Procedure 01:2014	kg	0,1	0,1	0,1
Batteri		Li-ioner	Li-ioner	Li-ioner
Nominell spenning	V _{nom}	3,6	3,6	3,6
Kapasitet	Ah	1,5	1,5	1,5
Ladetid (utladet batteri)	h	3,5	3,5	3,5
Antall battericeller		1	1	1
Driftstid pr. batteriopplading (opptil)	min	50	50	50

A) Avhengig av batteriet

B) Begrenset ytelse ved temperatur under 0 °C

Leveringsområdet skjelner seg alt etter produktvariant.

Angivelsene gjelder for merkespenning [U] på 230 V. Ved avvikende spenning og på utførelser for bestemte land kan disse angivelsene variere.

Ved ugunstige forhold kan det hende at elektroverktøyet slås av på grunn av elektrostatisk utlading. Elektroverktøyet fungerer som det skal når det slås på igjen.

Støy-/vibrasjonsinformasjon

Gressaks

Måleverdier for støy beregnet tilsvarende **EN 50636-2-94**.

Vanlig A-lydtrykknivå for redskapet er under 70 dB(A).

Totale svingningsverdier a_{hv} (vektorsum fra tre retninger) og usikkerhet K beregnet iht. **EN 50636-2-94**:

$$a_{hv} < 2,5 \text{ m/s}^2, K = 1,5 \text{ m/s}^2,$$

Busksaks

Støyemisjonsverdier beregnet iht. **EN 62841-4-2**.

Elektroverktøyetys typiske A-bedømte støyinnivå er: **58 dB(A)**; lydtrykknivå **79 dB(A)**. Usikkerhet K = **3 dB**.

Totale svingningsverdier a_{hv} (vektorsum fra tre retninger) og usikkerhet K beregnet iht. **EN 62841-4-2**:

$$a_{hv} < 2,5 \text{ m/s}^2, K = 1,5 \text{ m/s}^2,$$

At den/de angitte totalverdien(e) for vibrasjonen og den/de angitte støyemisjonsverdien(e) er blitt målt ifølge en normert kontrollprosess og kan brukes for sammenligning av et elektroverktøy med et annet.

At den/de angitte totalverdien(e) for vibrasjonen og den/de angitte støyemisjonsverdi(er) også kan brukes for en foreløpig vurdering av belastningen.

At vibrasjons- og støyemisjoner kan avvike fra de angitte verdiene under faktisk bruk av elektroverktøyet, avhengig av måten elektroverktøyet brukes på, spesielt hvilken type

arbeidsstykke som skal bearbeides; og - for nødvendigheten å bestemme sikkerhetstiltak for å beskytte brukeren, som beror på en vurdering av vibrasjonsbelastningen under de faktiske bruksvilkår (det må herved tas hensyn til alle deler av driftssyklusen, for eksempel tider hvor elektroverktøyet er utkoplegt, og slike hvor det er innkoplegt, men går uten belastning).

Montering

Montering/demontering adapter (se bilde C)

Sett festet for adapteren (16) på stiften (15) og trykk adapteren på produktet.

Trykk på utløserknappene (5) og trekk den respektive adapteren nedover.

Igangsetting

► **Bruk bare ladeapparatene som er oppført i de tekniske spesifikasjonene.** Kun disse ladeapparatene er tilpasset til Li-ion-batteriene som kan brukes i elektroverktøyet.

Opplading av batteriet (se bilde B)

- **Ikke bruk et annet ladeapparat.** Det medleverte ladeapparatet er tilpasset til Li-ion-batteriet som er innebygd i elektroverktøyet.
- **Ta hensyn til nettspenningen!** Spenningen til strømkilden må stemme overens med angivelsene på typeskiltet til ladeapparatet.
- **Spenningsområdet til ladeapparatet er mellom 100–240 V. Pass på at støpselet passer inn i stikkkontakten.**

Merk: Batteriet er delvis ladet ved levering. For å sikre full effekt fra batteriet, må du lade det fullstendig opp i ladeapparatet før førstegangs bruk.

Litium-ion-batteriet kan lades opp til enhver tid uten at levetiden forkortes. Det skader ikke batteriet å avbryte oppladingen.

Litium-ion-batteriet har "Electronic Cell Protection (ECP)" som beskytter mot total utladning. Ved utladet batteri utkobles produktet med en beskyttelseskobling; Hageredskapet arbeider ikke lenger.

Trykk etter automatisk utkobling av produktet ikke videre på på-/av-bryteren. Batteriet kan ta skade.

Sett strømstøpselet til ladeapparatet inn i stikkkontakten og ladestøpselet inn i kontakten på baksiden av håndtaket (kun en tilkoblingsmulighet).

Oppladingen starter når strømstøpselet til ladeapparatet settes inn i kontakten.

Batteri-ladetilstandsindikatoren viser fremskritt ved ladingen. Under ladeprosessen blinker indikatoren grønt. Lyser batteri-ladetilstandsindikatoren kontinuerlig grønt, er batteriet ladet fullstendig opp.

Under lading blir håndtaket til elektroverktøyet varmt. Dette er normalt.

Koble laderen fra strømnettet hvis den ikke skal brukes på lengre tid.

Elektroverktøyet kan ikke brukes under ladingen. Hvis det ikke fungerer under ladingen, betyr det ikke at det er defekt.

► Beskytt laderen mot fuktighet!

Følg anvisningene for behandling av brukte batterier.

Indikator for batteriladenivå

Batteri-ladeindikatoren (1) viser fremskritt ved ladingen. Ved ladeprosessen blinker indikatoren grønt. Lyser batteri-ladeindikatoren (1) kontinuerlig grønt, er batteriet ladet fullstendig.

Batteri-ladeindikatoren (1) viser ved halvveis eller helt nedtrykt på-/av-bryter batteriets ladetilstand i noen sekunder.

LED	Kapasitet
Kontinuerlig grønt lys	35–100 %
Blinklys grønt	15–35 %
Blinker rødt	5–15 %
Kontinuerlig rødt lys	0–5 %

Bruk

- Pass på at dekselet for ladestøpselets kontakt er lukket under drift. Slik unngår du at støv trenger inn.
- Ikke bruk kniver som er skadet (f.eks. ingen sprekker osv.). Skift ut skadede kniver med en gang.

Inn-/utkobling (se bilde D)

Trykk på innkoblingssperren (4) og betjen på-/av-bryteren mens denne er trykt inne (3).

Slipp innkoblingssperren (4).

Når du betjener på-/av-bryteren (3), lyser LED-en kontinuerlig grønt.

Anti-blokkerings-mekanisme

Hvis kniven blokkerer i motstandsdyktig materiale, øker motorbelastningen. Den intelligente mikroelektronikken registrerer denne overlastsituasjonen og gjentar flere ganger motorens omkobling slik at blokkering av knivene forhindres og materialet kappes.

Denne hørbare omkoplingen tar opptil 3 s. Etter kappingen arbeider produktet videre i normal tilstand eller kniven blir vedvarende overbelastning automatisk stående i åpent tilstand (f.eks. når et stykke metallgjerde blokkerer produktet ved en feiltagelse).

Teleskopskaft med hjul

Montere/demontere teleskopskaft med hjul (tilbehør eller leveringsomfang ved "Gressaks inkl. teleskopskaft med hjul") (se bilde E)

► **Gressaksen inkl. teleskopskaft med hjul må kun brukes på jordflater.**

Bruk teleskopskaftet (9) med tilbehøret for gressaksen.

Sett gressaksen i holdestiften på understellet (**19**) og skyv opplåsing (**18**) bakover. Trykk gressaksen nedover og skyv opplåsing (**18**) tilbake igjen.

For demontering av gressaksen skyver du opplåsing (**18**) bakover og ta gressaksen av fremover.

Innstilling av håndtakets lengde (se bilde F)

Løsne høydejusteringen (**8**).

Trekk teleskopskaftet ut til forlengelse (**9**) eller trykk det inn til forkortelse.

Trekk høydejusteringen (**8**) fast igjen.

Anbefalte årstider

Klipp løvhekker i juni og oktober.

Klipp nåletrhekker i april og august.

Klipp koniferer og andre hurtigvoksende hekker ca. hver 6. uke fra mai.

Klipping av kanter (kun gressaks) (se bilde G)

Drei produktet 90° mot venstre eller høyre, for å stille den vertikale posisjonen inn til kantklipping.

Før produktet langs plenkanter. Unngå å skjærekneven kommer i kontakt med brolagte flater, stein eller hagemurer, for dette forkorter skjæreknevenes levetid sterkt.

Sett på knivbeskyttelsen for skjærekneven etter bruk.

Klipping av hekker (kun busksaks) (se bilde H)

- Pass på at produktet er utkoblet mens du fjerner avklippet materiale eller vedlikeholder produktet. Utilisikket innkobling kan føre til alvorlige skader.

Før arbeidsstart sjekker du om det finnes skjulte fremmedlegemer som f.eks. gjerder i hekken.

Det kan klippes grener opptil en tykkelse på max. 8 mm. Beveg produktet jevnt fremover langs skjærelinjen, for å føre grenene inn mot kniven. Den dobbelte knivbjelken muliggjør skjæring i begge retningen eller med pendelbevegelser fra den ene siden til den andre.

Sett på knivbeskyttelsen for skjærekneven etter bruk.

Feilsøking

Symptomer	Mulig årsak	Avhjelp
For kort klippetid pr. batteriopplading	Batteriet nærmer seg slutten på levetiden	Oppsøk kundeservice.
Batteri-ladeindikator lyser kontinuerlig	Batteri er defekt	Oppsøk kundeservice.
Ingen opplading mulig		

Service og vedlikehold

Vedlikehold, rengjøring og lagring

- **OBS! Slå produktet av før vedlikeholds- og rengjøringsarbeider. Etter at produktet er slått av, fortsetter knivene å bevege seg i noen få sekunder. Forsiktig! Du må ikke berøre kniver som beveger seg.**
- **Hold selve elektroverktøyet og ventilasjonsslissene alltid rene, for å kunne arbeide bra og sikkert.**
- **Hold produktet rent slik at du kan arbeide godt og sikkert.**
- Bruk alltid sikkerhetshansker når du arbeider med redskapet eller vil utføre vedlikeholds-/rengjøringsarbeider.

Sjekk med jevne mellomrom om det er feil på produktet, slik som løse fester og slitte eller skadede deler.

Hold selve produktet og ventilasjonsspaltene alltid rene, for å kunne arbeide bra og sikkert.

Sprøyt aldri vann på produktet.

Dypp produktet aldri ned i vann.

Produktet må oppbevares på et sikkert sted, tørt og utilgjengelig for barn.

Sett ikke andre gjenstander på produktet.

Sikre at alle mutre, bolter og skruer sitter fast, slik at sikkert arbeide med produktet er mulig.

Sjekk produktet og skift for sikkerhets skyld ut slitte eller skadede deler.

Pass på at deler som skal skiftes ut er fra Bosch.

Kundeservice og kundeveiledning

Kundeservice hjelper deg med spørsmål om reparasjon og vedlikehold av produktet ditt og reservedelene. Du finner også sprengskisser og informasjon om reservedeler på www.bosch-pt.com

Boschs kundeveilederteam hjelper deg gjerne hvis du har spørsmål om våre produkter og tilbehør.

Ved alle forespørsler og reservedelsbestillinger må du oppgi det 10-sifrede produktnummeret som er angitt på produktets typeskilt.

Norsk

Robert Bosch AS
Postboks 350
1402 Ski
Tel.: 64 87 89 50
Faks: 64 87 89 55

Du finner adresser til andre verksteder på:

www.bosch-pt.com/serviceaddresses

Transport

Li-ion-batteriene i verktøyet underligger kravene for farlig gods. Batteriene kan transporteres på veier av brukeren uten ytterligere krav.

Ved forsendelse gjennom tredje personer (f.eks.: lufttransport eller spedisjon) må det oppfylles spesielle krav til emballasje og merking. Du må konsultere en ekspert for farlig gods ved forberedelse av forsendelsen.

Deponering



Produkter, batterier, tilbehør og emballasje må leveres inn til miljøvennlig gjenvinning.



Produkter og batterier må ikke kastes som vanlig husholdningsavfall!

Bare for land i EU:

Iht. det europeiske direktivet 2012/19/EU om gamle redskap og iht. det europeiske direktivet 2006/66/EF må defekte eller oppbrukte batterier/oppladbare batterier samles inn adskilt og leveres inn til en miljøvennlig resirkulering.

(Oppladbare) batterier:

Li-ion:

Se informasjonen i avsnittet Transport (se „Transport“, Side 79).

► **Integrerte batterier må bare tas ut og kasseres av fagpersonale.** Redskapet kan bli ødelagt når husdekslet åpnes.

Når du skal ta batteriet ut av produktet, betjen produktet så lenge til batteriet er helt utladet. Skru ut skruene på huset og ta av husdekslet for å ta ut batteriet. For å hindre kortslutning kobler du fra de enkelte tilkoblingene på batteriet etter tur, og isolerer polene til disse. Det er fortsatt restkapasitet i batteriet også etter fullstendig utlading, og denne kan frigjøres hvis det oppstår en kortslutning.

Suomi

Turvallisuusohjeita

Tunnusmerkkien selitys



Lue käyttöohje huolellisesti.



VAROITUS: Varo pois sinkoutuvia osia.



VAROITUS: Pidä ympäristössä olevia loitolla.



Älä käytä sateella.



Huomio: Leikkuuterä liikkuu vielä tuotteen sammutuksen jälkeen!



Käytä latauslaitetta ainoastaan kuivassa tilassa.



Pidä kädet loitolla terästä.

Yleiset sähkötyökalujen turvaohjeet

VAROITUS Lue kaikki tämän sähkötyökalun mukana toimitetut varoitukset, ohjeet, kuvat ja tekniset tiedot. Alla mainittujen ohjeiden noudattamisen laiminlyönti saattaa aiheuttaa sähköiskun, tulipalon ja/tai vakavan loukkaantumisen.

Säilytä kaikki turvallisuusohjeet ja muut ohjeet tulevaisuutta varten.

Turvallisuusohjeissa käytetty käsite "sähkötyökalu" käsittää verkkokäyttöisiä sähkötyökaluja (verkkojohdolla) ja akkukäyttöisiä sähkötyökaluja (ilman verkkojohtoa).

Työpaikan turvallisuus

- **Pidä työskentelyalue puhtaana ja hyvin valaistuna.** Työpaikan epäjärjestyksellä valaisemattomat työalueet voivat johtaa tapaturmiin.
- **Älä työskentele sähkötyökalulla räjähdysalttiissa ympäristössä, jossa on palavaa nestettä, kaasua tai pölyä.** Sähkötyökalu muodostaa kipinöitä, jotka saattavat sytyttää pölyn tai höyryn.
- **Pidä lapset ja sivulliset loitolla sähkötyökalua käytäessäsi.** Voit menettää laitteen hallinnan, jos suuntaat huomiosi muualle.

Sähköturvallisuus

- **Sähkötyökalun pistotulpan tulee sopia pistorasiaan. Pistotulppaa ei saa muuttaa millään tavalla. Älä käytä minkäänlaisia pistorasia-adaptoreita maadoitettujen sähkötyökalujen kanssa.** Alkuperäisessä kunnossa olevat pistotulpat ja sopivat pistorasiat vähentävät sähköiskun vaaraa.
- **Vältä maadoitettujen pintojen, kuten putkien, patteiden, liesien tai jääkaappien koskettamista.** Sähköiskun vaara kasvaa, jos kehosi on maadoitettu.
- **Älä altista sähkötyökalua sateelle tai kosteudelle.** Veden pääsy sähkötyökalun sisään kasvattaa sähköiskun riskiä.

- ▶ **Älä käytä verkkojohtoa väärin. Älä käytä johtoa sähkötyökalun kantamiseen, ripustamiseen tai pistotulpan irrottamiseen pistorasiasta vetämällä. Pidä johto loitolla kuumuudesta, öljystä, terävistä reunoista ja liikkuvista osista.** Vahingoittuneet tai sotkeutuneet johdot kasvattavat sähköiskun vaaraa.
- ▶ **Käytettäessä sähkötyökalua ulkona käytä ainoastaan ulkokäyttöön soveltuvaa jatkojohtoa.** Ulkokäyttöön soveltuvan jatkojohdon käyttö pienentää sähköiskun vaaraa.
- ▶ **Jos sähkötyökalua on pakko käyttää kosteassa ympäristössä, on käytettävä vikavirtasuojajakytkintä.** Vikavirtasuojajakytkimen käyttö vähentää sähköiskun vaaraa.

Henkilöturvallisuus

- ▶ **Ole valpas, kiinnitä huomiota työskentelyysi ja noudata tervettä järkeä sähkötyökalua käytettäessä. Älä käytä mitään sähkötyökalua, jos olet väsynyt tai huumaiden, alkoholin tai lääkkeiden vaikutuksen alaisena.** Hetken tarkkaamattomuus sähkötyökalua käytettäessä saattaa johtaa vakavaan loukkaantumiseen.
- ▶ **Käytä henkilökohtaisia suojavarusteita. Käytä aina suojalaseja.** Henkilökohtaisen suojavarustuksen (esim. pölynaamari, luistamattomat turvajalkineet, suojakypärä tai kuulonsuojaimet kulloisenkin tehtävän mukaan) käyttö vähentää loukkaantumisriskiä.
- ▶ **Estä tahaton käynnistyminen. Varmista, että käynnistyskytkin on kytketty pois päältä ennen kuin yhdistät työkalun sähköverkkoon ja/tai akkuun, otat työkalun käteen tai kannat sitä.** Jos kannat sähkötyökalua sormi käynnistyskytkimellä tai kytket sähkötyökalun pistotulpan pistorasiaan käynnistyskytkimen ollessa käyntiasennossa, altistat itsesi onnettomuuksille.
- ▶ **Poista mahdollinen säätötyökalu tai kiinnitysavain ennen kuin käynnistät sähkötyökalun.** Kiinnitysavain tai säätötyökalu, joka on unohdettu paikalleen sähkötyökalun pyöriivään osaan, saattaa aiheuttaa tapaturman.
- ▶ **Vältä kurkottelua. Huolehdi aina tukevasta seisoma-asennosta ja tasapainosta.** Näin pystyt paremmin hallitsemaan sähkötyökalun odottamattomissa tilanteissa.
- ▶ **Käytä tarkoitukseen soveltuvia vaatteita. Älä käytä löysiä työvaatteita tai koruja. Pidä hiukset ja vaatteet poissa liikkuvien osien ulottuvilta.** Väljät vaatteet, korut ja pitkät hiukset voivat takertua liikkuviin osiin.
- ▶ **Jos laitteissa on pölynpoistoliitäntä, varmista, että se on kytketty oikein ja toimii kunnolla.** Pölynpoistojärjestelmän käyttö vähentää pölyn aiheuttamia vaaroja.
- ▶ **Työskentele keskittyneesti ja noudata aina turvallisuusmääräyksiä.** Hetkellinenkin huolimattomuus voi aiheuttaa vakavia vammoja.

Sähkötyökalun käyttö ja huolto

- ▶ **Älä ylikuormita laitetta. Käytä kyseiseen työhön tarkoitettua sähkötyökalua.** Sopivan tehoisella sähkötyökalulla teet työt paremmin ja turvallisemmin.
- ▶ **Älä käytä sähkötyökalua, jota ei voida käynnistää ja pysäyttää käynnistyskytkimestä.** Sähkötyökalu, jota ei

voi enää hallita käynnistyskytkimellä, on vaarallinen ja täytyy korjauttaa.

- ▶ **Irrota pistotulppa pistorasiasta ja/tai irrota akku (jos irrotettava) sähkötyökalusta, ennen kuin suoritat säätöjä, vaihdat tarvikkeita tai viet sähkötyökalun varastoon.** Nämä varotoimenpiteet estävät sähkötyökalun tahattoman käynnistymisen.
- ▶ **Säilytä sähkötyökalut poissa lasten ulottuvilta, kun niitä ei käytetä. Älä anna sellaisten henkilöiden käyttää sähkötyökalua, joilla ei ole tarvittavaa käyttökokeumusta tai jotka eivät ole lukeneet tätä käyttöohjetta.** Sähkötyökalut ovat vaarallisia, jos niitä käyttävät kokemattomat henkilöt.
- ▶ **Pidä sähkötyökalut ja tarvikkeet hyvässä kunnossa.** Tarkista liikkuvat osat virheellisen kohdistuksen tai jumittumisen varalta. Varmista, ettei sähkötyökalussa ole murtuneita osia tai muita toimintaa haittaavia vikoja. Jos havaitset vikoja, korjauta sähkötyökalu ennen käyttöä. Monet tapaturmat johtuvat huonosti huolletuista sähkötyökaluista.
- ▶ **Pidä leikkausterät terävinä ja puhtaina.** Asianmukaisesti huolletut leikkaustyökalut, joiden leikkausreunat ovat teräviä, eivät jumitu herkästi ja niitä on helpompi hallita.
- ▶ **Käytä sähkötyökaluja, tarvikkeita, ruuvauskärkiä jne. näiden ohjeiden, käyttöolosuhteiden ja työtehtävän mukaisesti.** Sähkötyökalun määräystenvastainen käyttö saattaa aiheuttaa vaaratilanteita.
- ▶ **Pidä kahvat ja kädensijat kuivina ja puhtaina (öljyttöminä ja rasvattomina).** Jos kahvat ja kädensijat ovat liukkaita, et pysty ylläpitävissä tilanteissa ohjaamaan ja hallitsemaan työkalua turvallisesti.

Akkukäyttöisten työkalujen käyttö ja huolto

- ▶ **Lataa akku vain valmistajan suosittelemassa latauslaitteessa.** Latauslaite, joka soveltuu määrätyntyyppiselle akulle, saattaa muodostaa tulipalovaaran erilaista akkua ladattaessa.
- ▶ **Käytä sähkötyökalussa ainoastaan kyseiseen sähkötyökaluun tarkoitettua akkua.** Muunlaisen akun käyttö saattaa aiheuttaa tapaturman ja tulipalon.
- ▶ **Pidä irrotettu akku loitolla metalliesineistä, kuten paperiliittimistä, kolikoista, avaimista, nauloista, ruuveista tai muista pienistä metalliesineistä, jotka voivat oikosulkea akun koskettimeet.** Akkukoskettimien välinen oikosulku saattaa aiheuttaa palovammoja tai johtaa tulipaloon.
- ▶ **Väärästä käytöstä johtuen akusta saattaa vuotaa nestettä. Vältä koskettamasta nestettä. Jos nestettä pääsee vahingossa iholle, huuhtele kosketuskohta vedellä. Jos nestettä pääsee silmiin, käänny lisäksi lääkärin puoleen.** Akusta vuotava neste saattaa aiheuttaa ärsytystä ja palovammoja.
- ▶ **Älä käytä akkua tai työkalua, joka on vioittunut tai johon on tehty muutoksia.** Jos akut ovat vioittuneet tai niihin on tehty muutoksia, ne voivat toimia ennalta arvaa-

mattomasti ja aiheuttaa tulipalon, räjähdysksen tai loukkaantumisvaaran.

- ▶ **Älä altista akkua tai työkalua tulelle tai äärimmäisille lämpötiloille.** Tullelle tai yli 130 °C kuumuudelle altistaminen saattaa aiheuttaa räjähdysksen.
- ▶ **Noudata latausohjeita ja lataa akku tai työkalu ohjeen mukaisen lämpötila-alueen rajoissa.** Lataaminen virheellisesti tai ohjeiden vastaisessa lämpötilassa saattaa vaurioittaa akkua ja lisätä palovaaraa.

Huolto

- ▶ **Anna ainoastaan koulutettujen ammattihenkilöiden korjata sähkötyökalusi ja hyväksy korjauksiin vain alkuperäisiä varaosia.** Näin varmistat, että sähkötyökalu säilyy turvallisena.
- ▶ **Älä missään tapauksessa yritä itse korjata vaurioituneita akkuja.** Akkuja saa korjata vain valmistaja tai valtuutettu huoltopiste.

Pensasleikkureiden turvallisuusohjeet

- ▶ **Pidä kaikki kehonosat loitolla leikkuuterästä. Älä terän toimiessa yritä poistaa leikattua materiaalia älkä pidä kiinni leikattavasta materiaalista.** Terät liikkuvat vielä poiskytkennän jälkeen. Hetken tarkkaamattomuus pensasleikkuria käytettäessä, saattaa johtaa vakavaan loukkaantumiseen.
- ▶ **Kanna pensasleikkuria kahvasta, kun terä on pysähdyksissä ja varmista, ettet käytä mitään käynnistyskytkintä.** Pensasleikkurin huolellinen käsittely pienentää tahattoman käynnistymisen riskin ja siitä seuraavan terän aiheuttaman loukkaantumisvaaran.
- ▶ **Asenna teräsuojus aina, kun kuljetat tai säilytät pensasleikkuria.** Pensasleikkurin huolellinen käsittely minimoi terän aiheuttaman loukkaantumisvaaran.
- ▶ **Varmista, että kaikki käynnistyskytkimet ovat pois-kytkettyinä ja akku on poistettu tai vedetty irti, kun poistat puristukseen jäänyttä leikkuujäännöstä tai huollat laitetta.** Odottamaton pensasleikkurin käynnistys puristukseen jääneiden leikkuujäännösten poiston aikana tai huoltotöissä saattaa johtaa vakaviin loukkaantumiin.
- ▶ **Tartu pensasleikkuriin vain kahvojen eristepinnoista, koska terä saattaa osua piilossa oleviin sähköjohtoihin.** Terän kosketus jännitteeseen johtoon voi saattaa pensasleikkurin metalliosat jännitteisiksi ja johtaa sähköiskuun.
- ▶ **Pidä kaikki sähkökaapelit ja verkkojohdot loitolla leikkuualueelta.** Sähkökaapelit ja verkkojohdot voivat olla piilossa pensasaidoissa tai pensaisissa ja saattavat vahingossa joutua terän katkaisemiksi.
- ▶ **Älä käytä pensasleikkuria huonolla säällä, etenkin jos salamaniskun vaara on olemassa.** Tämä pienentää vaaran joutua salamaniskun kohteeksi.

Pensasleikkureiden/ruohosaksien turvallisuusohjeet

- ▶ Tätä tuotetta eivät saa käyttää henkilöt (lapset mukaan lukien), joilla on rajalliset fyysiset, aistilliset tai henkiset kyvyt tahii puuttuva kokemus ja/ tai puuttuva tieto paitsi, jos he ovat turvallisuudesta vastaavan henkilön valvonnassa tai saamassa häneltä ohjeita tuotteen oikeasta käytöstä. Lapsia tulee valvoa ja varmistaa, että he eivät leiki laitteen kanssa.
- ▶ Älä koskaan anna lasten tai henkilöiden, jotka eivät ole tutustuneet näihin ohjeisiin käyttää puutarhalaitetta. Kansalliset säännökset saattavat rajata käyttäjän iän. Säilytä tuote lasten ulottumattomissa, kun sitä ei käytetä.
- ▶ Käyttäjä on vastuussa onnettomuuksista ja toisille ihmisille tai heidän omaisuudelleen aiheuttamistaan vaurioista.
- ▶ Älä koskaan käytä tuotetta, jos ihmisiä, etenkin lapsia tai kotieläimiä ovat välittömässä läheisyydessä.
- ▶ Älä tee viimeistelyleikkuuta vaikeissa sääolosuhteissa, etenkin ukkosen noustessa päälle.
- ▶ Käytä tuotetta vain valoisaan aikaan tai hyvässä keinovalossa.
- ▶ Tarkista, että suojukset ja suojalaitteet ovat kunnossa ja oikein asennettuja. Suorita mahdolliset huolto- ja korjaustyöt ennen käyttöä.
- ▶ Käynnistä tuote ainoastaan, kun kätesi ja jalkasi eivät ole lähellä leikkuuteriä.

► Varo loukkaamasta jalkoja tai käsiä leikkuuteristä johtuen.



Suojaa sähkötyökalu kuumuudelta, esimerkiksi pitkäaikaiselta auringonpaisteelta, tuulelta, vedeltä ja kosteudelta. Muu-

ten syntyy räjähdysvaara.

Latauslaitteiden turvallisuusohjeet

► Älä koskaan anna lasten, henkilöiden, joilla on rajalliset fyysiset, aistilliset tai henkiset kyvyt tahti puuttuva kokemus ja/tai puuttuva tieto ja/tai eivät tunne näitä ohjeita käyttää latauslaitetta. Kansalliset säännökset saattavat rajata käyttäjän iän.

► **Pidä lapsia silmällä.** Täten varmistat, etteivät lapset leiki latauslaitteen kanssa.

► **Pidä sähkötyökalu poissa sateesta ja kosteudesta.** Vedden tunkeutuminen latauslaitteen sisään kasvattaa sähköiskun riskiä.

► **Pidä latauslaite puhtaana.** Lika aiheuttaa sähköiskuvaaran.

► **Tarkista latauslaite, johto ja pistotulppa ennen jokaista käyttökertaa.** Älä käytä latauslaitetta, jos havaitset vaurioita. Älä avaa latauslaitetta itse. Anna vian korjaus vain valtuutetun sähköasentajan tehtäväksi, joka käyttää vain alkuperäisiä varaosia. Viallinen latauslaite, johto ja pistotulppa aiheuttavat sähköiskuvaaran.

► **Älä käytä latauslaitetta helposti palavalla alustalla (esim. paperi, kangas jne.) tai palavassa ympäristössä.** Latauslaitteen kuumeneminen latauksen aikana synnyttää tulipalovaaran.

► **Laitteen vaurioituessa siitä saattaa purkautua höyryjä. Tuuleta ja hakeudu lääkäriin, mikäli oireita ilmaantuu.** Höyryt voivat ärsyttää hengitysteitä

Tunnusmerkit

Seuraavat tunnusmerkit ovat tärkeitä käyttöohjeen lukemisessa ja ymmärtämisessä. Paina mieleesi tunnusmerkit ja niiden merkitys. Kun tunnusmerkit muistetaan tulkita oikein, se tehostaa laitteen parempaa ja turvallisempaa käyttöä.

Tunnusmerkki	Merkitys
	Käytä aina suojalaseja ja tukevia jalkineita kun työskentelet tuotteen kanssa.

Tunnusmerkki	Merkitys
	Käytä latauslaitetta ainoastaan sisätilassa, kuivissa olosuhteissa.
	Liikesuunta
	Reaktiosuunta
	Käytä suojakäsineitä
	Paino
	Käynnisty
	Poiskytkentä
	Sallittu käsittely
	Kielletty menettely
	CLICK! Kuuluva ääni
	Lisälaitteet/varaosat

Tuotteen ja ominaisuuksien kuvaus



Lue kaikki turvallisuus- ja käyttöohjeet. Turvallisuusohjeiden ja käyttöohjeiden noudattamisen laiminlyönti saattaa johtaa sähköiskun, tulipaloon ja/tai vakavaan loukkaantumiseen.

Ota huomioon kuvat käyttöohjeen lopussa.

Määräystenmukainen käyttö

Puutarhalaike on tarkoitettu pensaikkojen ja nurmikon reunojen kevyisiin leikkuutöihin.

Kuivissa olevat osat (katso kuva A)

- (1) Akun lataustilan merkkivalo
- (2) Latauspistokkeen liitin
- (3) Käynnistyskytkin
- (4) Käynnistyskytkimen käynnistysvarmistin
- (5) Lisäosan vapautuspainike
- (6) Ruohosaksien lisäosa
- (7) Pensasleikkurin lisäosa
- (8) Korkeussäätö
- (9) Teleskoopipivarsi
- (10) Pyörät
- (11) Kuljetuslaite
- (12) Käsikahva (eristetty tartuntapinta)

- (13) Latauslaite^{a)}
 (14) Latauspistoke
 (15) Kiinnikkeen tappi
 (16) Lisäosan kiinnike

- (17) Kiinnitystapin vapautus
 (18) Vapautus
 (19) Kuljetuslaitteen kiinnitystappi
 (20) Painike työasennon asetusta varten

a) **maakohmainen**

Tekniset tiedot

Isio		Ruuhosakset	Pensasleikkuri	Ruuhosakset sis. pyörillä varustetun teleskooppi-varren
Tuotenumero		3 600 H33 1..	3 600 H33 1..	3 600 H33 1..
Terän pituus	mm	-	120	-
Terän leveys	mm	80	-	80
Tilavuus	l	-	-	-
Teleskooppi-varren pituus	cm	-	-	80-115
Paino EPTA-Procedure 01:2014 mukaan ^{A)}	kg	0,5	0,6	1,2
Latauslaite				
Tuotenumero	EU/V~	2 609 006 408/230		
Sisäänmenojännite	UK/V~	2 609 006 409/230		
	AUS/V~	2 609 006 410/240		
Latausvirta	mA	500	500	500
suositeltu ympäristön lämpötila latauksen yhteydessä	°C	0... +45	0... +45	0... +45
sallittu ympäristön lämpötila käytössä ^{B)} ja säilytyksessä	°C	-10... +50	-10... +50	-10... +50
Paino EPTA-Procedure 01:2014 mukaan	kg	0,1	0,1	0,1
Akku		Li-ioni	Li-ioni	Li-ioni
Nimellisjännite	V _{nom}	3,6	3,6	3,6
Kapasiteetti	Ah	1,5	1,5	1,5
Latausaika (akku purkautunut)	h	3,5	3,5	3,5
Akkukennojen lukumäärä		1	1	1
Käyttöaika akun latausta kohti (maks.)	min	50	50	50

A) riippuen käytetystä akusta

B) Rajoitettu teho, kun lämpötila on <0 °C.

Vakiovarusteet vaihtelevat tuoteversiosta riippuen.

Tiedot koskevat 230 V:n nimellisjännitettä [U]. Tästä poikkeavien jännitteiden ja maakohtaisten mallien yhteydessä nämä tiedot voivat vaihdella.

Epäedullisissa olosuhteissa sähkötyökalu saattaa kytkeytyä pois päältä staattisen sähkövarauksen purkautumisen takia. Kun kytket sähkötyökalun uudelleen päälle, se toimii taas asianmukaisesti.

Melu-/tärinä tiedot

Ruuhosakset

Melun mittausarvot on määritetty **EN 50636-2-94** mukaan.

Laitteen A-painotettu äänenpainetaso on tyypillisesti alle 70 dB(A).

Värähtelyn yhteisarvot a_h (kolmen suunnan vektorisumma) ja epätarkkuus K mitattuna **EN 50636-2-94** mukaan:

$$a_h = < 2,5 \text{ m/s}^2, K = 1,5 \text{ m/s}^2,$$

Pensasleikkuri

Melupäästöarvot määritetty **EN 62841-4-2** mukaan.

Sähkötyökalun tyypillinen A-painotettu melutaso on: **58** dB(A); Äänentehotas **79** dB(A). Epätarkkuus **K = 3** dB.

Värähtelyn yhteisarvot a_h (kolmen suunnan vektorisumma) ja epätarkkuus K mitattuna **EN 62841-4-2** mukaan:

$$a_h < 2,5 \text{ m/s}^2, K = 1,5 \text{ m/s}^2,$$

Että ilmoitettu/ilmoitetut värähtelyn yhteisarvo(t) ja ilmoitettu/ilmoitetut melupäästöarvo(t) on mitattu standardoituun testausmenetelmässä ja voidaan käyttää sähkötyökalun vertaamiseen toiseen.

Että ilmoitettu/ilmoitetetut värähtelyn yhteisarvo(t) ja ilmoitettu/ilmoitetetut melupäästöarvo(t) myös voidaan käyttää kuormituksen alustavaan arviointiin.

Että värähtely- ja melupäästöarvot sähkötyökalun todellisen käytön aikana voivat poiketa ilmoitetuista arvoista riippuen tavasta, jolla sähkötyökalua käytetään, etenkin siitä minkälaista työkalupaletta työstetään, ja – välttämättä turvallisuus-toimenpiteiden määrittämiseksi käyttäjän suojaksi, joihin vaikuttavat värähtelykuormituksen arviointi todellisten käyttöolosuhteiden aikana (tällöin on huomioitava kaikki käyttösyklin osat, esimerkiksi ajat, jolloin sähkötyökalu on sammuttuna ja ajat, jolloin se on käynnissä, mutta toimii ilman kuormaa).

Asennus

Lisäosan asennus/irroitus (katso kuva C)

Aseta lisäosan kiinnike (16) tappiin (15) ja paina lisäosa kiinni tuotteeseen.

Paina vapautuspainikkeita (5) ja vedä irti kulloinenkin lisäosa alaspäin.

Käyttöönotto

► **Käytä vain teknisissä tiedoissa ilmoitettuja latauslaitteita.** Vain nämä latauslaitteet on tarkoitettu tuotteessasi käytettävälle litiumioniakulle.

Akun lataus (katso kuva B)

► **Älä käytä mitään muuta latauslaitetta.** Toimitukseen kuuluva latauslaite on sovitettu laitteen sisäänrakennetulle Li-ion-akulle.

► **Huomioi verkkojännite!** Virtalähteen jännitteen tulee vastata laitteen tyyppikilvessä olevia tietoja.

► **Latauslaitteen jännitealue on väliltä 100–240 V. Varmista, että verkkopistotulppa sopii pistorasiaan.**

Ohje: Akku toimitetaan osittain ladattuna. Jotta akun täysi teho olisi taattu, tulee akku ladata täyteen latauslaitteessa ennen ensimmäistä käyttöä.

Litiumioniakkua voidaan ladata milloin vain lyhentämättä akun elinikää. Latauksen keskeytys ei vaurioita akkua.

Litiumioniakku on suojattu elektronisella kennojen suojauskella "Electronic Cell Protection (ECP)" syväpurkautumisen estämiseksi. Jos akku on päässyt purkautumaan, suojajytkin kytkee laitteen pois päältä: Puutarhalaitte ei toimi enää.

Älä paina käynnistyskytkintä enää sähkölaitteen automaattisen poiskytkennän jälkeen. Akku voi vaurioitua.

Liitä verkkolaitteen verkkopistotulppa pistorasiaan ja latauspistoke käsikahvan takasivussa olevaan hylsyyn (vain yksi liitäntämahdollisuus).

Lataustapahtuma alkaa heti, kun latauslaitteen latauspistoke on liitetty hylsyyn.

Akun lataustilan näyttö osoittaa latauksen edistymisen. Latauksen aikana näyttö vilkkuu vihreänä. Kun akun latausvalvontanäyttö palaa pysyvästi vihreänä, akku on täysin latautunut.

Latauksen aikana sähkötyökalun kahva lämpenee. Tämä on normaalia.

Irrota latauslaitteen pistotulppa pistorasiasta, ellei laitetta käytetä pitkään aikaan.

Sähkötyökalua ei voi käyttää latauksen aikana; se ei ole viallinen, vaikka se ei toimi latauksen aikana.

► Suojaa latauslaite kosteudelta!

Noudata käytöstä poistetun akun hävitysohjeita.

Akun lataustilan näyttö

Akun latausvalvontanäyttö (1) osoittaa latauksen edistymisen. Latauksen aikana näyttö **vilkkuu vihreänä**. Kun akun latausvalvontanäyttö (1) **palaa pysyvästi vihreänä**, akku on täysin latautunut.

Akun latausvalvontanäyttö (1) osoittaa muutaman sekunnin ajan akun lataustilan, kun käynnistyskytkin on painettuna kokonaan tai puoleen väliin.

LED	Kapasiteetti
Vihreä kestovalo	35–100 %
Vihreä vilkkuvalo	15–35 %
Punainen vilkkuvalo	5–15 %
Punainen kestovalo	0–5 %

Käyttö

► Varmista, että latauspistokkeen kansi on suljettuna käytön aikana. Täten estyy pölyn sisäänpääsy.

► Älä käytä vaurioituneita teriä (esim. ei halkemia t.m.s.). Vaihda heti vaurioituneet terät uusiin.

Päälle ja pois kytkentä (katso kuva D)

Paina käynnistysvarmistinta (4) ja kytkke käynnistyskytkintä (3) käynnistysvarmistimen ollessa painettuna.

Päästä käynnistysvarmistin (4) vapaaksi.

Kun painat käynnistyskytkintä (3) LED palaa pysyvästi vihreänä.

Anti-tukkeutumismekanismi

Moottorin kuormitus kasvaa, jos leikkuuterä tukkeutuu sitkeässä aineessa. Älykäs mikroelektronikka tunnistaa ylikuormatilanteen, ja vaihtaa monta kertaa moottorin kierto-suunnan leikkuuterän tukkeutumisen estämiseksi ja aineen katkaisemiseksi.

Tämä kuuluva vaihtokytkentä kestää jopa 3 s. Katkaisun jälkeen tuote jatkaa toimintaa normaalitilassa, tai leikkuuterä jää automaattisesti aukiasentoon, jos ylikuormatilanne jatkuu (esim. jos metallilaidan kappale vahingossa tukkii tuotteen).

Pyörillä varustettu teleskooppivarsi

Pyörillä varustetun teleskooppivarren asennus/irrotus (lisävaruste tai vakiovaruste malleissa ”Ruohosakset sis. pyörillä varustetun teleskooppivarren”) (katso kuva E)

► **Ruohosaksia, joissa on pyörillä varustettu teleskooppivarsi, saa käyttää vain maanpinnassa.**

Käytä teleskooppivartta (9) yhdessä ruohonleikkurilaitteen kanssa.

Aseta ruohosakset kuljetuslaitteen kiinnitystappiin (19) ja työnnä vapautin (18) taaksepäin. Paina ruohosakset alapäin ja työnnä vapautin (18) taas takaisin.

Ruohosaksien/pensasleikkurin purkamiseksi työnnä vapautin (18) taaksepäin ja irrotat ruohosakset eteenpäin.

Varren pituuden säätö (katso kuva F)

Avaa korkeussäätö (8).

Pidennä teleskooppivartta (9) vetämällä sitä ulospäin, ja lyhennä työntämällä sitä sisään.

Kiristä sitten vapautinta (8) uudelleen.

Suosittelavat vuosiajat

Leikkaa lehtiaidat kesäkuussa ja lokakuussa.

Leikkaa havupuuaidat huhtikuussa ja elokuussa.

Leikkaa havupuut ja muut nopeasti kasvavat aidat joka 6. viikko alkaen toukokuusta.

Reunojen leikkuu (vain ruohosakset) (katso kuva G)

Käännä reunanleikkausta varten tuote 90° vasemmalle tai oikealle pystysuoraan asentoon.

Kuljeta tuotetta nurmikon reunaan pitkin. Vältä koskettamasta leikkuuterällä betonilaatoitusta, kiviä tai tiiliäitä, sillä se voi lyhentää leikkuuterän käyttöikää huomattavasti.

Aseta teräsuoja takaisin leikkuuterään käytön jälkeen.

Pensaiden leikkuu (vain pensasleikkuri) (katso kuva H)

► Varmista, että tuote on pois kytkettynä, kun poistat leikkujäännöksiä tai suoritat tuotteen kunnossapitoa. Tahanon käynnistys saattaa johtaa vakaviin loukkaantumisiin.

Tarkista ennen työn aloittamista, ettei pensaassa ole piilossa vieraita esineitä kuten esim. puutarha-aita.

Voidaan leikata korkeintaan 8 mm paksuja oksia. Liikuta tuotetta tasaisesti leikkuuviivaa pitkin eteenpäin, syöttääksesi oksat leikkuuterään. Kaksipuolinen teräpalkki mahdollistaa leikkuun kumpaankin suuntaan tai heiluriliikkeellä puolelta toiselle.

Aseta teräsuoja takaisin leikkuuterään käytön jälkeen.

Vianetsintä

Vian oire	Mahdolliset syyt	Korjaustoimenpide
Leikkuaika latausta kohti on liian lyhyt	Akku lähentelee elinikänsä loppua	Ota yhteys asiakaspalveluun.
Akun latauksen merkkivalo palaa jatkuvasti	Akku on viallinen	Ota yhteys asiakaspalveluun.
Lataus ei ole mahdollinen		

Kunnossapito ja huolto

Huolto, puhdistus ja varastointi

► **Huomio! Kytke tuote pois päältä ennen huolto- tai puhdistustöitä. Terät liikkuvat vielä muutama sekunti sen jälkeen, kun tuote on sammutettu.**

Varo! Älä kosketa liikkuvia teriä.

► **Pidä sähkötyökalu ja tuuletusaukot puhtaina luotettavan ja turvallisen työskentelyn varmistamiseksi.**

► **Pidä aina puutarhalaitte puhtaana, jotta voit työskennellä hyvin ja turvallisesti.**

► Käytä aina suojakäsineitä, kun työskentelet laitteen kanssa tai aiot tehdä huolto-/puhdistustöitä.

Tarkista säännöllisesti, ettei tuotteessa ole ilmeisiä puutteita, kuten irtonainen liitos ja kuluneet tai vaurioituneet osat.

Pidä tuotetta ja tuuletusaukkoja puhtaina, jotta voit työskennellä hyvin ja turvallisesti.

Älä koskaan suihkuta vettä tuotteen päälle.

Älä koskaan upota tuotetta veteen.

Säilytä Tuote varmassa, kuivassa paikassa, lasten ulottumattomissa.

Älä aseta mitään muita esineitä tuotteen päälle.

Varmista kaikkien muttereiden, pulttien ja ruuvien hyvä kiinnitys, jotta turvallinen työskentely tuotteen kanssa olisi taattu.

Tarkista tuote ja vaihda varmuuden vuoksi kaikki loppuun kuluneet tai vaurioituneet osat uusiin.

Varmista, että vaihto-osat ovat Bosch-tuotantoa.

Asiakaspalvelu ja käyttöneuvonta

Asiakaspalvelu vastaa tuotteesi korjausta ja huoltoa sekä varaosia koskeviin kysymyksiin. Räjähetyksuvat ja varaosatiiedot ovat myös verkkosivustollamme: **www.bosch-pt.com**

Bosch-käyttöneuvontatiimi vastaa mielellään tuotteita ja tarvikkeita koskeviin kysymyksiin.

Ilmoita kaikissa kyselyissä ja varaosatilauksissa 10-numeroinen tuotenumero, joka on ilmoitettu tuotteen mallikilvessä.

Suomi

Robert Bosch Oy
Bosch-keskushuolto
Pakkalantie 21 A
01510 Vantaa

Voitte tilata varaosat suoraan osoitteesta www.bosch-pt.fi.

Puh.: 0800 98044
Faksi: 010 296 1838
www.bosch-pt.fi

Muut asiakaspalvelun yhteystiedot löydät kohdasta:

www.bosch-pt.com/serviceaddresses

Kuljetus

Toimitukseen kuuluvat litiumioniakut ovat vaarallisia aineita koskevien lakimääräysten alaisia. Käyttäjä saa kuljettaa akkuja liikenteessä ilman erikoistoimenpiteitä.

Jos lähetys tehdään kolmansien osapuolten kautta (esim.: lentorahtina tai huolintaliikkeen välityksellä), tällöin on huomioitava pakkausta ja merkintää koskevat erikoisvaatimukset. Lähetystä varten tuote täytyy pakata vaarallisten aineiden asiantuntijan neuvojen mukaan.

Hävitys



Toimita tuotteet, akut, lisätarvikkeet ja pakkausmateriaali ympäristöystävälliseen jätteiden kierrätykseen.



Älä heitä tuotteita tai akkuja/paristoja talousjätteisiin!

Koskee vain EU-maita:

Eurooppalaisen direktiivin 2012/19/EY mukaan käyttökelvottomat sähkötyökalut ja eurooppalaisen direktiivin 2006/66/EY mukaan vialliset tai loppuun käytetyt akut/paristot täytyy kerätä erikseen ja toimittaa ympäristöystävälliseen kierrätykseen.

Akut/paristot:

Li-ion:

Noudata luvussa "Kuljetus" annettuja ohjeita (katso "Kuljetus", Sivu 86).

► **Vain ammattilainen saa irrottaa sisäänrakennetut akut hävittämistä varten.** Laitteen kuoren avaaminen saattaa tuhota laitteen.

Akun poistamiseksi tuotteesta painat laukaisinta, kunnes akku on täysin purkautunut. Ruuvaa ruuvit irti rungosta ja ota rungosta kuori pois, jotta saat akun irrotettua. Oikosulun estämiseksi, irrota akun liittännät yksitellen ja eristä sitten navat. Täydellisestä purkamisesta huolimatta akussa on vieläkin jäljellä jäännösvaraus, joka voi vapautua oikosulkutilanteessa.

Ελληνικά

Υποδείξεις ασφαλείας

Επεξήγηση των συμβόλων



Διαβάστε όλες τις οδηγίες χειρισμού.



ΠΡΟΕΙΔΟΠΟΙΗΣΗ: Προσοχή στα εκσφενδονιζόμενα τμήματα.



ΠΡΟΕΙΔΟΠΟΙΗΣΗ: Κρατάτε απόσταση από πλησίον ευρισκόμενα άτομα.



Να μην χρησιμοποιείται σε βροχή.



Προσοχή: Μετά την απενεργοποίηση του προϊόντος το μαχαίρι κοπής συνεχίζει να κινείται!



Χρησιμοποιείτε το φορτιστή μόνο σε στεγνούς χώρους.



Να κρατάτε τα χέρια σας μακριά από το μαχαίρι.

Γενικές υποδείξεις ασφαλείας για ηλεκτρικά εργαλεία

⚠ ΠΡΟΕΙΔΟΠΟΙΗΣΗ

Διαβάστε όλες τις υποδείξεις ασφαλείας, οδηγίες, εικονογραφήσεις και όλα τα

τεχνικά στοιχεία, που συνοδεύουν αυτό το ηλεκτρικό εργαλείο.

Αμέλειες κατά την τήρηση των ακόλουθων υποδείξεων μπορεί να προκαλέσουν ηλεκτροπληξία, πυρκαγιά και/ή σοβαρούς τραυματισμούς.

Φυλάξτε όλες τις προειδοποιητικές υποδείξεις και οδηγίες για κάθε μελλοντική χρήση.

Ο όρος «ηλεκτρικό εργαλείο» που χρησιμοποιείται στις προειδοποιητικές υποδείξεις αναφέρεται σε ηλεκτρικά εργαλεία που τροφοδοτούνται από το ηλεκτρικό δίκτυο (με ηλεκτρικό καλώδιο) καθώς και σε ηλεκτρικά εργαλεία που τροφοδοτούνται από μπαταρία (χωρίς ηλεκτρικό καλώδιο).

Ασφάλεια στο χώρο εργασίας

- Διατηρείτε τον χώρο εργασίας καθαρό και καλά φωτισμένο. Ρύπανση ή σκοτεινές περιοχές προκαλούν ατυχήματα.
- Μην εργάζεστε με το ηλεκτρικό εργαλείο σε περιβάλλον, όπου υπάρχει κίνδυνος έκρηξης, όπως με

την παρουσία εύφλεκτων υγρών, αερίων ή σκόνης. Τα ηλεκτρικά εργαλεία δημιουργούν απινθητισμό ο οποίος μπορεί να αναφλέξει τη σκόνη ή τις αναθυμιάσεις.

- ▶ **Όταν χρησιμοποιείτε το ηλεκτρικό εργαλείο, κρατάτε μακριά τα παιδιά και άλλα τυχόν παρευρισκόμενα άτομα.** Σε περίπτωση απόσπασης της προσοχής σας μπορεί να χάσετε τον έλεγχο του εργαλείου.

Ηλεκτρική ασφάλεια

- ▶ **Το φως του ηλεκτρικού εργαλείου πρέπει να ταιριάζει στην πρίζα. Μην τροποποιήσετε το φως με κανέναν τρόπο. Μην χρησιμοποιείτε φως προσαρμογής σε συνδυασμό με γειωμένα ηλεκτρικά εργαλεία.** Αμεταποίητα φως και κατάλληλες πρίζες μειώνουν τον κίνδυνο ηλεκτροπληξίας.
- ▶ **Αποφεύγετε την επαφή του σώματός σας με γειωμένες επιφάνειες, όπως σωλήνες, θερμαντικά σώματα (καλοριφέρ), κουζίνες ή ψυγεία.** Όταν το σώμα σας είναι γειωμένο αυξάνεται ο κίνδυνος ηλεκτροπληξίας.
- ▶ **Μην εκθέτετε τα ηλεκτρικά εργαλεία στη βροχή ή στην υγρασία.** Η διείσδυση νερού σ' ένα ηλεκτρικό εργαλείο αυξάνει τον κίνδυνο ηλεκτροπληξίας.
- ▶ **Μην τραβάτε το καλώδιο. Μην χρησιμοποιείτε το καλώδιο για τη μεταφορά ή το τράβηγμα για την αποσύνδεση του ηλεκτρικού εργαλείου. Κρατάτε το καλώδιο μακριά από θερμότητα, λάδι, κοφτερά ακμές ή κινούμενα εξαρτήματα.** Τυχόν χαλασμένα ή περιπλεγμένα ηλεκτρικά καλώδια αυξάνουν τον κίνδυνο ηλεκτροπληξίας.
- ▶ **Όταν εργάζεστε μ' ένα ηλεκτρικό εργαλείο στην ύπαιθρο, χρησιμοποιείτε καλώδιο επέκτασης (μπαλαντζέα) που είναι κατάλληλο και για εξωτερική χρήση.** Η χρήση καλωδίων επιμήκυνσης κατάλληλων για υπαίθριους χώρους ελαττώνει τον κίνδυνο ηλεκτροπληξίας.
- ▶ **Όταν η χρήση του ηλεκτρικού εργαλείου σε υγρό περιβάλλον είναι αναπόφευκτη, τότε χρησιμοποιήστε έναν προστατευτικό διακόπτη διαρροής (διακόπτης FI/RCD).** Η χρήση ενός προστατευτικού διακόπτη διαρροής ελαττώνει τον κίνδυνο ηλεκτροπληξίας.

Ασφάλεια προσώπων

- ▶ **Να είστε σε επαγρύπνηση, δίνετε προσοχή στην εργασία που κάνετε και χρησιμοποιείτε το ηλεκτρικό εργαλείο με περίσκεψη. Μην χρησιμοποιείτε το ηλεκτρικό εργαλείο όταν είστε κουρασμένοι ή υπό την επήρεια ναρκωτικών, οινόπνευματος ή φαρμάκων.** Μια στιγμή απροσεξία κατά το χειρισμό του ηλεκτρικού εργαλείου μπορεί να οδηγήσει σε σοβαρούς τραυματισμούς.
- ▶ **Χρησιμοποιείτε τον προσωπικό εξοπλισμό προστασίας. Φοράτε πάντα προστατευτικά γυαλιά.** Ο κατάλληλος προστατευτικός εξοπλισμός, όπως μάσκα προστασίας από σκόνη, αντισιδητικά υποδήματα ασφαλείας, προστατευτικό κράνος ή ωασιπίδες, ανάλογα με τις εκάστοτε συνθήκες, ελαττώνει τον κίνδυνο τραυματισμών.
- ▶ **Αποφεύγετε την αθέλητη εκκίνηση. Βεβαιωθείτε, ότι ο διακόπτης είναι στη θέση Off, πριν συνδέσετε το ηλεκτρικό εργαλείο με την πηγή τροφοδοσίας και/ή την**

μπαταρία καθώς και πριν το παραλάβετε ή το μεταφέρετε. Όταν μεταφέρετε τα ηλεκτρικά εργαλεία έχοντας το δάχτυλό σας στο διακόπτη ή όταν συνδέσετε τα ηλεκτρικά εργαλεία με την πηγή ρεύματος όταν αυτά είναι ακόμη στη θέση ON, τότε δημιουργείται κίνδυνος τραυματισμών.

- ▶ **Απομακρύνετε από το ηλεκτρικό εργαλείο τυχόν εξαρτήματα ρύθμισης ή κλειδιά πριν θέσετε το ηλεκτρικό εργαλείο σε λειτουργία.** Ένα εργαλείο ή κλειδί συναρμολογημένο σ' ένα περιστρεφόμενο τμήμα ενός ηλεκτρικού εργαλείου μπορεί να οδηγήσει σε τραυματισμούς.
- ▶ **Προσέχετε πως στέκεστε. Φροντίζετε για την ασφαλή στάση του σώματός σας και διατηρείτε πάντοτε την ισορροπία σας.** Έτσι μπορείτε να ελέγξετε καλύτερα το ηλεκτρικό εργαλείο σε περιπτώσεις απροσδόκτων περιστάσεων.
- ▶ **Φοράτε σωστή ενδυμασία. Μην φοράτε φαρδιά ρούχα ή κοσμήματα. Κρατάτε τα μαλλιά και τα ρούχα σας μακριά από τα κινούμενα εξαρτήματα.** Χαλαρή ενδυμασία, κοσμήματα ή μακριά μαλλιά μπορεί να εμπλακούν στα κινούμενα εξαρτήματα.
- ▶ **Όταν υπάρχει η δυνατότητα σύνδεσης διατάξεων αναρρόφησης ή συλλογής σκόνης, βεβαιωθείτε ότι αυτές είναι συνδεδεμένες και ότι χρησιμοποιούνται σωστά.** Η χρήση μιας αναρρόφησης σκόνης μπορεί να ελαττώσει τον κίνδυνο που προκαλείται από τη σκόνη.
- ▶ **Μην εφησυχάζετε σε μια λάθος ασφάλεια και μην αψηφάτε τους κανόνες ασφαλείας για τα ηλεκτρικά εργαλεία, ακόμα και όταν μετά από συχνή χρήση είστε εξοικειωμένοι με το εργαλείο.** Ένας απρόσεκτος χειρισμός μπορεί μέσα σε κλάσματα του δευτερολέπτου να οδηγήσει σε σοβαρούς τραυματισμούς.

Χρήση και φροντίδα των ηλεκτρικών εργαλείων

- ▶ **Μην υπερφορτώνετε το ηλεκτρικό εργαλείο. Χρησιμοποιήστε το σωστό ηλεκτρικό εργαλείο για την εφαρμογή σας.** Με το κατάλληλο ηλεκτρικό εργαλείο εργάζεστε καλύτερα και ασφαλέστερα στην αναφερόμενη περιοχή ισχύος.
- ▶ **Μην χρησιμοποιήσετε ποτέ ένα ηλεκτρικό εργαλείο που έχει χαλασμένο διακόπτη On/Off.** Ένα ηλεκτρικό εργαλείο που δεν μπορείτε πλέον να το θέσετε σε λειτουργία και/ή εκτός λειτουργίας είναι επικίνδυνο και πρέπει να επισκευαστεί.
- ▶ **Αποσυνδέστε το φως από την πρίζα και/ή απομακρύνετε μια αποσπώμενη μπαταρία από το ηλεκτρικό εργαλείο, προτού εκτελέσετε ρυθμίσεις, αλλάξετε εξαρτήματα ή προτού φυλάξετε το ηλεκτρικό εργαλείο.** Αυτά τα προληπτικά μέτρα ασφαλείας μειώνουν τον κίνδυνο από τυχόν αθέλητη εκκίνηση του ηλεκτρικού εργαλείου.
- ▶ **Φυλάγετε τα ηλεκτρικά εργαλεία που δε χρησιμοποιούνται μακριά από παιδιά και μην επιτρέψετε τη χρήση του ηλεκτρικού εργαλείου σε άτομα που δεν είναι εξοικειωμένα με το ηλεκτρικό εργαλείο ή τις οδηγίες για τη λειτουργία του**

ηλεκτρικού εργαλείου. Τα ηλεκτρικά εργαλεία είναι επικίνδυνα όταν χρησιμοποιούνται από άπειρα πρόσωπα.

- ▶ **Συντηρείτε τα ηλεκτρικά εργαλεία και τα εξάρτημα.** Ελέγχετε, αν τα κινούμενα εξαρτήματα είναι σωστά ευθυγραμμισμένα και προσαρμοσμένα ή μήπως έχουν σπάσει τυχόν εξαρτήματα ή οποιαδήποτε άλλη κατάσταση, η οποία επηρεάζει τη λειτουργία του ηλεκτρικού εργαλείου. Σε περίπτωση βλάβης, επισκευάστε το ηλεκτρικό εργαλείο πριν τη χρήση. Η κακή συντήρηση των ηλεκτρικών εργαλείων αποτελεί αιτία πολλών ατυχημάτων.
- ▶ **Διατηρείτε τα εργαλεία κοπής κοφτερά και καθαρά.** Προσεκτικά συντηρημένα κοπτικά εργαλεία σφηνώνουν δυσκολότερα και οδηγούνται ευκολότερα.
- ▶ **Χρησιμοποιείτε τα ηλεκτρικά εργαλεία τα εξαρτήματα κτλ. σύμφωνα με αυτές τις οδηγίες, λαμβάνοντας υπόψη τις συνθήκες εργασίας και τις εργασίες που πρέπει να εκτελεστούν.** Η χρησιμοποίηση των ηλεκτρικών εργαλείων για εργασίες που δεν προβλέπονται γι' αυτά μπορεί να δημιουργήσει επικίνδυνες καταστάσεις.
- ▶ **Διατηρείτε τις λαβές και τις επιφάνειες λαβής στεγνές, καθαρές και ελεύθερες από λάδι και γράσο.** Οι ολισθηρές λαβές και επιφάνειες λαβής δεν επιτρέπουν κανέναν ασφαλή χειρισμό και έλεγχο του ηλεκτρικού εργαλείου σε τυχόν απρόβλεπτες καταστάσεις.

Προσεκτικός χειρισμός και χρήση εργαλείων μπαταρίας

- ▶ **Επαναφορτίστε μόνο με τον φορτιστή που καθορίζεται από τον κατασκευαστή.** Ένας φορτιστής που είναι κατάλληλος μόνο για ένα συγκεκριμένο τύπο μπαταριών δημιουργεί κίνδυνο πυρκαγιάς όταν χρησιμοποιηθεί για άλλες μπαταρίες.
- ▶ **Χρησιμοποιείτε τα ηλεκτρικά εργαλεία μόνο με τις ειδικά σχεδιασμένες μπαταρίες.** Η χρήση άλλων μπαταριών μπορεί να οδηγήσει σε τραυματισμούς και να δημιουργήσει κίνδυνο πυρκαγιάς.
- ▶ **Όταν η μπαταρία δε χρησιμοποιείται, κρατήστε την μακριά από άλλα μεταλλικά αντικείμενα, όπως συνδετήρες χαρτιών, νομίσματα, κλειδιά, καρφιά, βίδες ή άλλα μικρά μεταλλικά αντικείμενα που μπορούν να βραχυκυκλώσουν τις επαφές της μπαταρίας.** Ένα βραχυκύκλωμα των επαφών της μπαταρίας μπορεί να προκαλέσει τραυματισμούς ή φωτιά.
- ▶ **Μια τυχόν εσφαλμένη χρήση μπορεί να οδηγήσει σε διαρροή υγρών από την μπαταρία. Αποφεύγετε κάθε επαφή μ' αυτά. Σε περίπτωση τυχαίας επαφής ξεπλύνετε καλά με νερό. Εάν τα υγρά έρθουν σε επαφή με τα μάτια, ζητήστε επιπλέον ιατρική βοήθεια.** Διαρρέοντα υγρά μπαταρίας μπορεί να οδηγήσουν σε ερεθισμό του δέρματος ή σε εγκαύματα.
- ▶ **Μην χρησιμοποιείτε μπαταρία ή εργαλείο που είναι κατεστραμμένο ή τροποποιημένο.** Οι χαλασμένες ή τροποποιημένες μπαταρίες μπορεί να παρουσιάσουν μια απρόβλεπτη συμπεριφορά και να οδηγήσουν σε φωτιά, έκρηξη ή σε κίνδυνο τραυματισμού.
- ▶ **Μην εκθέτετε μια μπαταρία ή ένα εργαλείο μπαταρίας σε φωτιά ή σε πολύ υψηλές θερμοκρασίες.** Η έκθεση

στη φωτιά ή σε θερμοκρασία πάνω από τους 130 °C μπορεί να προκαλέσει έκρηξη.

- ▶ **Τηρείτε όλες τις υποδείξεις για τη φόρτιση και μη φορτίζετε την μπαταρία ή το εργαλείο μπαταρίας ποτέ εκτός της περιοχής θερμοκρασίας που αναφέρεται στις οδηγίες λειτουργίας.** Η λάθος φόρτιση ή η φόρτιση εκτός της επιτρεπτής περιοχής θερμοκρασίας μπορεί να καταστρέψει την μπαταρία και να αυξήσει τον κίνδυνο πυρκαγιάς.

Σέρβις

- ▶ **Δώστε το ηλεκτρικό εργαλείο σας για συντήρηση από εξειδικευμένο προσωπικό, χρησιμοποιώντας μόνο γνήσια ανταλλακτικά.** Έτσι εξασφαλίζετε τη διατήρηση της ασφάλειας του ηλεκτρικού εργαλείου.
- ▶ **Μη συντηρείτε ποτέ χαλασμένες μπαταρίες.** Κάθε συντήρηση των μπαταριών πρέπει να πραγματοποιείται μόνο από τον κατασκευαστή ή από εξουσιοδοτημένα συνεργεία σέρβις πελατών.

Υποδείξεις ασφαλείας για θαμνοκόπτες

- ▶ **Να κρατάτε όλα τα μέλη του σώματός σας μακριά από το μαχαίρι. Μην προσπαθήσετε να αφαιρέσετε το κομμένο υλικό ή να κρατήσετε το υπό κοπή υλικό, όταν το μαχαίρι κινείται.** Τα μαχαίρια συνεχίζουν να κινούνται και μετά την απενεργοποίηση. Μια και μόνη στιγμή απροσεξίας όταν χρησιμοποιείτε τον θαμνοκόπτη, μπορεί οδηγήσει σε σοβαρούς τραυματισμούς.
- ▶ **Κρατήστε τον θαμνοκόπτη από τη λαβή με το μαχαίρι ακινητοποιημένο και προσέχετε να μην ενεργοποιήσετε κανέναν διακόπτη ON/OFF.** Το προσεκτικό κράτημα του θαμνοκόπτη μειώνει τον κίνδυνο ακούσιας εκκίνησης με ενδεχόμενο τραυματισμό από τα μαχαίρια.
- ▶ **Τοποθετείτε πάντα το προστατευτικό κάλυμμα όταν μεταφέρετε ή αποθηκεύετε τον θαμνοκόπτη.** Ο προσεκτικός χειρισμός του θαμνοκόπτη μειώνει τον κίνδυνο τραυματισμών από το μαχαίρι.
- ▶ **Βεβαιώνετε ότι όλοι οι διακόπτες ON/OFF είναι απενεργοποιημένοι και ότι έχετε βγάλει ή αποσυνδέσει την μπαταρία όταν αφαιρέτε εγκλωβισμένο υλικό κοπής ή όταν κάνετε συντήρηση της συσκευής.** Η απρόσμενη ενεργοποίηση του θαμνοκόπτη κατά το παραμείρισμα εγκλωβισμένου υλικού κοπής ή όταν εκτελούνται εργασίες συντήρησης, μπορεί να προκαλέσει σοβαρούς τραυματισμούς.
- ▶ **Κρατάτε τον θαμνοκόπτη μόνο από τις μονωμένες επιφάνειες λαβής, επειδή το μαχαίρι μπορεί να έρθει σε επαφή με κρυμμένα ηλεκτρικά καλώδια.** Η επαφή του μαχαίριου με έναν ηλεκτροφόρο αγωγό μπορεί να θέσει τα μεταλλικά μέρη του θαμνοκόπτη υπό τάση, προκαλώντας έτσι ηλεκτροπληξία.
- ▶ **Κρατάτε όλα τα ηλεκτρικά καλώδια και τους αγωγούς δικτύου μακριά από την περιοχή κοπής.** Μέσα στους φυτοφράχτες και στους θάμνους μπορεί να υπάρχουν κρυμμένα ηλεκτρικά καλώδια και να κοπούν κατά λάθος από το μαχαίρι.

- ▶ Μην χρησιμοποιείτε τον θαμνοκόπτη με άσημο καιρό, ιδίως όταν υπάρχει κίνδυνος κεραυνοπληξίας. Έτσι μειώνεται ο κίνδυνος κεραυνοπληξίας.

Υποδείξεις ασφαλείας για θαμνοκοπτικά/ λλοσκοπτικά ψαλίδια

- ▶ Αυτό το προϊόν δεν προορίζεται για χρήση από άτομα (συμπεριλαμβανομένων και των παιδιών) με περιορισμένες σωματικές, αισθητήριες ή πνευματικές ικανότητες ή ελλιπή πείρα και γνώση, εκτός αν αυτά επιτηρούνται από ένα για την ασφάλειά τους αρμόδιο πρόσωπο ή καθοδηγούνται από το πρόσωπο αυτό για τον τρόπο χρήσης του προϊόντος. Τα παιδιά πρέπει να επιτηρούνται. Έτσι θα είστε σίγουροι ότι δε θα παίξουν με το προϊόν.
- ▶ Μην επιτρέπετε ποτέ σε παιδιά ή σε άτομα που δεν είναι εξοικειωμένα με τις παρούσες οδηγίες να χρησιμοποιήσουν το προϊόν. Η ηλικία του χειριστή περιορίζεται ενδεχομένως από σχετικές εθνικές διατάξεις. Να αποθηκεύετε το προϊόν απρόσιτο στα παιδιά όταν δεν το χρησιμοποιείτε.
- ▶ Ο χειριστής ή ο χρήστης ευθύνονται για τυχόν ατυχήματα ή ζημιές σε ανθρώπους ή την περιουσία τους.
- ▶ Μην χρησιμοποιήσετε ποτέ το μηχάνημα κήπου όσο βρίσκονται πολύ κοντά άλλα άτομα, ιδιαίτερα δε παιδιά ή κατοικίδια ζώα.
- ▶ Μην εργάζεστε υπό δυσμενείς καιρικές συνθήκες, ιδιαίτερα όταν επικείται καταιγίδα.

- ▶ Εργάζεστε με το μηχάνημα κήπου πάντοτε υπό το φως της ημέρας ή υπό καλό τεχνητό φως.
- ▶ Ελέγχετε αν οι καλύπτρες και οι προστατευτικές διατάξεις είναι άψογες και σωστά συναρμολογημένες. Τυχόν απαραίτητες επισκευές ή εργασίες συντήρησης πρέπει να εκτελούνται πριν τη χρήση του μηχανήματος.
- ▶ Ενεργοποιείτε το προϊόν μόνο όταν τα χέρια και τα πόδια σας δεν βρίσκονται κοντά στα μαχαίρια κοπής.
- ▶ Προστατεύετε τα πόδια και τα χέρια από τραυματισμούς από τα μαχαίρια κοπής.



Προστατεύετε την μπαταρία από υπερβολικές θερμοκρασίες, π. χ. ακόμη και από συνεχή ηλιακή ακτινοβολία, φωτιά, νερό και υγρασία. Υπάρχει κίνδυνος έκρηξης.

Υποδείξεις ασφαλείας για φορτιστές

- ▶ Μην επιτρέψετε ποτέ τη χρήση του φορτιστή σε παιδιά ή σε άτομα με περιορισμένες φυσικές, αισθητηριακές ή πνευματικές ικανότητες ή έλλειψη πείρας ή/και έλλειψη γνώσεων ή/και σε άτομα που δεν είναι εξοικειωμένα με τις παρούσες οδηγίες χρήσης. Η ηλικία του χειριστή περιορίζεται ενδεχομένως από σχετικές εθνικές διατάξεις.
- ▶ **Εποπτεύετε τα παιδιά.** Έτσι εξασφαλίζετε ότι τα παιδιά δεν θα παίξουν με το φορτιστή.
- ▶ Μην εκθέτετε τη συσκευή στη βροχή και την υγρασία. Η διείσδυση νερού σ' ένα φορτιστή αυξάνει τον κίνδυνο ηλεκτροπληξίας.
- ▶ Διατηρείτε τον φορτιστή καθαρό. Με τη ρύπανση υπάρχει ο κίνδυνος ηλεκτροπληξίας.

- ▶ Πριν από κάθε χρήση ελέγχετε τον φορτιστή, το καλώδιο και το φις. Μην χρησιμοποιείτε τον φορτιστή, εφόσον διαπιστώσετε ζημιές. Μην ανοίξετε μόνοι σας τον φορτιστή και αναθέστε την επισκευή μόνο σε ειδικευμένο τεχνικό προσωπικό και μόνο με γνήσια ανταλλακτικά. Τυχόν χαλασμένοι φορτιστές, χαλασμένα καλώδια και φις αυξάνουν τον κίνδυνο μιας ηλεκτροπληξίας.
- ▶ Μην θέτετε σε λειτουργία τον φορτιστή επάνω σε εύφλεκτη επιφάνεια (π.χ. χαρτί, υφάσματα κτλ.) ή μέσα σε εύφλεκτο περιβάλλον. Δημιουργείται κίνδυνος πυρκαγιάς εξαιτίας της θέρμανσης του φορτιστή.
- ▶ Σε περίπτωση φθοράς της συσκευής μπορεί να διαφύγουν αέρια. Αφήστε να μπει καθαρός αέρας και επισκεφτείτε ένα γιατρό σε περίπτωση που έχετε ενοχλήσεις. Οι αναθυμιάσεις μπορεί να ερεθίσουν τις αναπνευστικές οδούς

Σύμβολα

Τα σύμβολα που ακολουθούν είναι σημαντικά για την ανάγνωση και την κατανόηση των οδηγιών χρήσης. Παρακαλούμε να αποτυπώσετε στο μυαλό σας τα σύμβολα και τη σημασία τους. Η σωστή ερμηνεία των συμβόλων συμβάλλει στον καλύτερο και ασφαλέστερο χειρισμό του εργαλείου με πεπεισμένο αέρα.

Σύμβολο	Σημασία
	Φοράτε πάντα προστατευτικά γυαλιά και στερεά παπούτσια όταν εργάζεστε με το προϊόν.
	Χρησιμοποιείτε τον φορτιστή μόνο σε εσωτερικούς χώρους, υπό συνθήκες ξηρασίας.
	Κατεύθυνση κίνησης
	Κατεύθυνση αντίδρασης
	Φορέστε προστατευτικά γάντια
	Βάρος
	Θέση σε λειτουργία
	Θέση εκτός λειτουργίας
	Εγκεκριμένη ενέργεια

Σύμβολο	Σημασία
	Απαγορευμένη ενέργεια
	Ακουστικός θόρυβος
	Πρόσθετα εξαρτήματα/Ανταλλακτικά

Περιγραφή προϊόντος και ισχύος



Διαβάστε όλες τις υποδείξεις ασφαλείας και τις οδηγίες. Αμέλειες κατά την τήρηση των υποδείξεων ασφαλείας και των οδηγιών μπορεί να προκαλέσουν ηλεκτροπληξία, κίνδυνο πυρκαγιάς ή/και σοβαρούς τραυματισμούς.

Λάβετε υπόψη σας τις εικόνες στο πίσω μέρος της οδηγίας λειτουργίας.

Χρήση σύμφωνα με τον προορισμό

Το μηχάνημα κήπου προορίζεται για τη διεξαγωγή ελαφρών εργασιών κοπής σε θάμνους και σε άκρες γρασιδιών.

Απεικονιζόμενα στοιχεία (βλέπε εικόνα A)

- (1) Ένδειξη κατάστασης φόρτισης της μπαταρίας
 - (2) Υποδοχή για βύσμα φόρτισης
 - (3) Διακόπτης ON/OFF (ενεργοποίησης/ απενεργοποίησης)
 - (4) Αποκλεισμός ακούσιας ζεύξης για διακόπτη ON/OFF
 - (5) Πλήκτρο απασφάλισης για προσάρτημα
 - (6) Προσάρτημα με χλοοκοπτικό ψαλίδι
 - (7) Προσάρτημα με θαμνοκοπτικό ψαλίδι
 - (8) Ρύθμιση του ύψους
 - (9) Τηλεσκοπικό στέλεχος
 - (10) Τροχοί
 - (11) Καροτσάκι
 - (12) Χειρολαβή (μονωμένη επιφάνεια λαβής)
 - (13) Φορτιστής^{a)}
 - (14) Βύσμα φόρτισης
 - (15) Στέλεχος υποδοχής
 - (16) Υποδοχή προσάρτηματος
 - (17) Πείρος απασφάλισης
 - (18) Απασφάλιση
 - (19) Πείρος συγκράτησης για καροτσάκι
 - (20) Κομπι για τη ρύθμιση της θέσης εργασίας
- a) **ανάλογα με την εκάστοτε χώρα**

Τεχνικά χαρακτηριστικά

Isio		Χλοοκοπτικό ψαλίδι	Θαμνοκοπτικό ψαλίδι	Χλοοκοπτικό ψαλίδι συμπερ. τηλεσκοπικού στελέχους με ρόδες
Κωδικός αριθμός		3 600 H33 1..	3 600 H33 1..	3 600 H33 1..
Μήκος μαχαιριού	mm	-	120	-
Πλάτος μαχαιριών	mm	80	-	80
Όγκος	l	-	-	-
Μήκος τηλεσκοπικού στελέχους	cm	-	-	80-115
Βάρος σύμφωνα με EPTA-Procedure 01:2014 ^{A)}	kg	0,5	0,6	1,2
Φορτιστής				
Κωδικός αριθμός	EU/V~	2 609 006 408/230		
Τάση εισόδου	UK/V~	2 609 006 409/230		
	AUS/V~	2 609 006 410/240		
Ρεύμα φόρτισης	mA	500	500	500
συνιστώμενη θερμοκρασία περιβάλλοντος κατά τη φόρτιση	°C	0... +45	0... +45	0... +45
επιτρεπόμενη θερμοκρασία περιβάλλοντος κατά τη λειτουργία ^{B)} και κατά την αποθήκευση	°C	-10... +50	-10... +50	-10... +50
Βάρος σύμφωνα με EPTA-Procedure 01:2014	kg	0,1	0,1	0,1
Επαναφορτιζόμενη μπαταρία		ιόντων λιθίου	ιόντων λιθίου	ιόντων λιθίου
Ονομαστική τάση	V---	3,6	3,6	3,6
Χωρητικότητα	Ah	1,5	1,5	1,5
Χρόνος φόρτισης (άδεια μπαταρία)	h	3,5	3,5	3,5
Αριθμός στοιχείων μπαταρίας		1	1	1
Διάρκεια λειτουργίας ανά φόρτιση μπαταρίας (έως)	min	50	50	50

A) Ανάλογα με τη χρησιμοποιούμενη μπαταρία

B) Περιορισμένη ισχύς στις θερμοκρασίες <0 °C

Το περιεχόμενο της συσκευασίας διαφέρει ανάλογα με την εκάστοτε παραλλαγή προϊόντος.

Τα στοιχεία ισχύουν για μια ονομαστική τάση [U] 230 V. Σε περίπτωση που υπάρχουν αποκλινούσες τάσεις και στις ειδικές για κάθε χώρα εκδόσεις αυτά τα στοιχεία μπορεί να διαφέρουν.

Σε περίπτωση δυσμενών συνθηκών ενδέχεται να απενεργοποιηθεί το ηλεκτρικό εργαλείο λόγω ηλεκτροστατικής εκφόρτισης. Μετά τη νέα ενεργοποίηση του ηλεκτρικού εργαλείου αυτό εργάζεται σωστά.

Πληροφορίες θορύβου/κραδασμών

Χλοοκοπτικό ψαλίδι

Οι τιμές μέτρησης για τους θορύβους εξακριβώθηκαν σύμφωνα με **EN 50636-2-94**.

Η τυπική σταθμισμένη A στάθμη ηχητικής πίεσης του εργαλείου είναι μικρότερη από 70 dB(A).

Οι συνολικές τιμές κραδασμών a_h (άθροισμα ανυσμάτων τριών κατευθύνσεων) και η ανασφάλεια K εξακριβώθηκαν σύμφωνα με το πρότυπο **EN 50636-2-94**:

$$a_h = < 2,5 \text{ m/s}^2, K = 1,5 \text{ m/s}^2,$$

Θαμνοκοπτικό ψαλίδι

Τιμές εκπομπής θορύβου υπολογιζόμενες σύμφωνα με

EN 62841-4-2.

Η χαρακτηριστική στάθμη ακουστικής πίεσης του ηλεκτρικού εργαλείου εξακριβώθηκε σύμφωνα με την καμπύλη A και ανέρχεται σε: **58 dB(A)**, στάθμη ηχητικής ισχύος **79dB(A)**. Ανασφάλεια $K = 3 \text{ dB}$.

Οι συνολικές τιμές κραδασμών a_h (άθροισμα ανυσμάτων τριών κατευθύνσεων) και η ανασφάλεια K εξακριβώθηκαν σύμφωνα με το πρότυπο **EN 62841-4-2**:

$$a_h = < 2,5 \text{ m/s}^2, K = 1,5 \text{ m/s}^2,$$

Ότι η αναφερόμενη τιμή (οι αναφερόμενες τιμές) κραδασμών και η αναφερόμενη τιμή (οι αναφερόμενες τιμές) εκπομπής θορύβου έχουν μετρηθεί με τυποποιημένη διαδικασία ελέγχου και μπορούν να χρησιμοποιούνται προς σύγκριση ενός ηλεκτρικού εργαλείου με ένα άλλο.

Ότι η αναφερόμενη τιμή (οι αναφερόμενες τιμές) κραδασμών και η αναφερόμενη τιμή (οι αναφερόμενες τιμές) εκπομπής

θορβύδου μπορούν να χρησιμοποιηθούν και για προσωρινό υπολογισμό του φορτίου.

Ότι οι τιμές κραδασμών και οι τιμές εκπομπής θορύβου κατά την πραγματική χρήση του ηλεκτρικού εργαλείου μπορεί να αποκλίνουν από τις αναφερόμενες τιμές, ανάλογα με τον τρόπο και το είδος χρήσης του ηλεκτρικού εργαλείου, ιδιαίτερα σε εξάρτηση από το είδος του επεξεργαζόμενου τεμαχίου. Και - κατά ανάγκη να καθορίσετε μέτρα ασφαλείας για την προστασία του χειριστή με βάση την εκτίμηση της επιβάρυνσης κραδασμών κάτω από τις πραγματικές συνθήκες χρήσης (εδώ πρέπει να ληφθούν υπόψη όλα τα μέρη του κύκλου λειτουργίας, όπως για παράδειγμα οι χρόνοι κατά τους οποίους το ηλεκτρικό εργαλείο είναι απενεργοποιημένο και οι χρόνοι κατά τους οποίους είναι μεν ενεργοποιημένο αλλά λειτουργεί χωρίς φορτίο).

Συναρμολόγηση

Συναρμολόγηση/Αποσυναρμολόγηση προσαρτήματος (Βλέπε εικόνα C)

Τοποθετήστε την υποδοχή για το προάρτημα (16) πάνω στο στέλεχος υποδοχής (15) και πιέστε το προάρτημα πάνω στο προϊόν.

Πιέστε τα πλήκτρα ασφαλίστης (5) και σπρώξτε το προάρτημα προς τα κάτω.

Θέση σε λειτουργία

- ▶ **Χρησιμοποιείτε μόνο τους φορτιστές που αναφέρονται στα τεχνικά χαρακτηριστικά.** Μόνο αυτοί οι φορτιστές είναι εναρμονισμένοι με την μπαταρία ιόντων λιθίου, που χρησιμοποιείται στο όργανο μέτρησης.

Φόρτιση μπαταρίας (βλέπε εικόνα B)

- ▶ **Μην χρησιμοποιήσετε διαφορετικούς φορτιστές.** Ο φορτιστής που συμπαραδίδεται μαζί με το ηλεκτρικό εργαλείο είναι εναρμονισμένος με την ενσωματωμένη μπαταρία ιόντων λιθίου.
- ▶ **Λάβετε υπόψη την τάση δικτύου!** Η τάση της πηγής ηλεκτρικού ρεύματος πρέπει να ταυτίζεται με τα στοιχεία στην πινακίδα κατασκευαστή του φορτιστή.
- ▶ **Το εύρος τάσης του φορτιστή ανέρχεται σε 100–240 V. Βεβαιώστε ότι το φως ταιριάζει στην πρίζα.**

Υπόδειξη: Η επαναφορτιζόμενη μπαταρία παραδίδεται μερικώς φορτισμένη. Για την εξασφάλιση της πλήρους ισχύος της επαναφορτιζόμενης μπαταρίας, φορτίστε την πλήρως πριν την χρησιμοποιήσετε για πρώτη φορά.

Η επαναφορτιζόμενη μπαταρία ιόντων λιθίου μπορεί να φορτίζεται ανά πάσα στιγμή χωρίς να περιορίζεται η διάρκεια της ζωής της. Η διακοπή της φόρτισης δεν βλάπτει την επαναφορτιζόμενη μπαταρία.

Η μπαταρία ιόντων λιθίου προστατεύεται από ολοκληρωτική εκφόρτιση μέσω της διάταξης «Electronic Cell Protection (ECP)». Σε περίπτωση εκφόρτισης της μπαταρίας, το προϊόν απενεργοποιείται με προστατευτικό διακόπτη: Το μηχάνημα κήπου δεν λειτουργεί πλέον.

Μην συνεχίσετε να πατάτε τον διακόπτη ON/OFF μετά την αυτόματη διακοπή της λειτουργίας του μηχανήματος.

Μπορεί να χαλάσει η μπαταρία.

Τοποθετήστε το φως δικτύου του φορτιστή στην πρίζα και το φως φόρτισης στην υποδοχή που βρίσκεται στην πίσω πλευρά της λαβής (μόνο μια σύνδεση είναι εφικτή).

Η φόρτιση αρχίζει μόλις το φως του φορτιστή τοποθετηθεί στην υποδοχή.

Η ένδειξη φόρτισης μπαταρίας δείχνει την πρόοδο της φόρτισης. Όσο διαρκεί η φόρτιση, η ένδειξη αναβοσβήνει με χρώμα πράσινο. Η μπαταρία έχει φορτιστεί πλήρως, όταν πράσινη ένδειξη φόρτισης δεν αναβοσβήνει πλέον.

Κατά τη διάρκεια της φόρτισης θερμαίνεται η λαβή του ηλεκτρικού εργαλείου. Αυτό είναι φυσικό.

Όταν δεν πρόκειται να χρησιμοποιήσετε το φορτιστή για ένα σχετικά μεγάλο χρονικό διάστημα, διακόψτε τη σύνδεσή του με το ηλεκτρικό δίκτυο.

Κατά τη διάρκεια της φόρτισης δεν μπορεί να χρησιμοποιηθεί το ηλεκτρικό εργαλείο. Δεν είναι, λοιπόν, χαλασμένο, όταν κατά τη διάρκεια της φόρτισης δε λειτουργεί.

▶ Προστατεύετε το φορτιστή από την υγρασία!

Προσέξτε τις υποδείξεις για την απόσυρση της μπαταρίας.

Ένδειξη της κατάστασης φόρτισης της μπαταρίας

Η ένδειξη κατάστασης φόρτισης της μπαταρίας (1) δείχνει την πρόοδο φόρτισης. Όσο διαρκεί η φόρτιση, η ένδειξη **αναβοσβήνει** με χρώμα **πράσινο**. Όταν η ένδειξη φόρτωσης της μπαταρίας ανάψει με (1) **συνεχές πράσινο**, η μπαταρία είναι πλήρως φορτισμένη.

Η ένδειξη της στάθμης φόρτισης της μπαταρίας (1) δείχνει για μερικά δευτερόλεπτα τη στάθμη φόρτισης, όταν ο διακόπτης ON/OFF πατηθεί εντελώς ή κατά το ήμισυ.

Φωτοβιοδος LED	Χωρητικότητα
Συνεχές πράσινο φως	35–100 %
Αναλάμπων πράσινο φως	15–35 %
Αναλάμπων κόκκινο φως	5–15 %
Συνεχές κόκκινο φως	0–5 %

Λειτουργία

- ▶ Προσέξτε ώστε το καπάκι του βύσματος φόρτισης να είναι κλειστό κατά τη διάρκεια της λειτουργίας. Έτσι αποφεύγεται η εισχώρηση σκόνης.
- ▶ Μην χρησιμοποιείτε φθαρμένα μαχαίρια (π.χ. χωρίς ρωγμές κ.λπ.). Αντικαθιστάτε τα φθαρμένα μαχαίρια αμέσως.

Ενεργοποίηση/Απενεργοποίηση (βλέπε εικόνα D)

Πιέστε το πλήκτρο αποκλεισμού ακούσιων ζευξής (4) και έχοντας το πλήκτρο πατημένο, πιέστε τον διακόπτη ON/OFF (3).

Αφήστε το πλήκτρο ακούσιων ζευξής (4).

Κατά την ενεργοποίηση του διακόπτη ON/OFF (3) η πράσινη LED είναι συνεχώς φωτεινή.

Μηχανισμός αντιμπλοκάριατος

Σε περίπτωση που το μαχαίρι κοπής μπλοκάρει μέσα σε κάποιο ανθεκτικό υλικό, τότε αυξάνεται το φορτίο του κινητήρα. Η «έξυπνη» ηλεκτρονική διάταξη Micro-Electronic αναγνωρίζει ότι ο κινητήρας υπερφορτώνεται και αλλάζει πολλές φορές αλληπάλληλα τη φορά της περιστροφής του για να εμποδίσει το μπλοκάρισμα και να υποστηρίξει την κοπή.

Αυτή η ακουστική αλλαγή της φοράς διαρκεί μέχρι και 3 δευτερόλεπτα. Μετά τη διακοπή, η συσκευή επανέρχεται στην κανονική λειτουργία ή, σε περίπτωση συνεχιζόμενης υπερφόρτωσης, το μαχαίρι ακινητοποιείται αυτόματα σε ανοιχτή κατάσταση (π.χ. όταν η συσκευή εμπλακεί κατά λάθος σε κομμάτι του μεταλλικού φράχτη).

Τηλεσκοπικό στέλεχος με ρόδες

Συναρμολόγηση/Αποσυναρμολόγηση τηλεσκοπικού στελέχους με ρόδες (Πρόσθετο ή περιλαμβανόμενο στην παράδοση εξάρτημα στο «χλοοκοπτικό ψαλίδι συμπερ. τηλεσκοπικού στελέχους με ρόδες») (βλέπε εικόνα E)

► **Η χρήση του χλοοκοπτικού ψαλιδιού συμπερ. τηλεσκοπικού στελέχους με ρόδες επιτρέπεται μόνο επάνω σε επίπεδες επιφάνειες εδάφους.**

Χρησιμοποιήστε το τηλεσκοπικό στέλεχος **(9)** με το προσάρτημα χλοοκοπτικού ψαλιδιού.

Τοποθετήστε το χλοοκοπτικό ψαλίδι στον πείρο συγκράτησης στο καροτσάκι **(19)** και σπρώξτε το πλήκτρο ασφαλίσσης **(18)** προς τα πίσω. Πιέστε το χλοοκοπτικό ψαλίδι προς τα κάτω και σπρώξτε το πλήκτρο ασφαλίσσης **(18)** πάλι προς τα πίσω.

Για την αποσυναρμολόγηση του χλοοκοπτικού ψαλιδιού σπρώξτε το πλήκτρο ασφαλίσσης **(18)** προς τα πίσω και αφαιρέστε το χλοοκοπτικό ψαλίδι από μπροστά.

Ρύθμιση μήκους λαβής (βλέπε εικόνα F)

Χαλαρώστε τη ρύθμιση ύψους **(8)**.

Για μεγαλύτερο μήκος τραβήξτε το τηλεσκοπικό στέλεχος **(9)** προς τα έξω, για μικρότερο μήκος σπρώξτε το στέλεχος προς τα μέσα.

Σφίξτε πάλι καλά τη ρύθμιση ύψους **(8)**.

Προτεινόμενες σαζιόν

Φράχτες από φυλλωσιές κλαδεύονται τον Ιούνιο και τον Οκτώβριο.

Φράχτες από βελονοειδή φυτά κλαδεύονται τον Απρίλιο και τον Αύγουστο.

Φράχτες από κωνοφόρα κλαδεύονται από Μάιο και μετά κάθε 6 βδομάδες.

Κόψιμο άκρων (μόνο για το χορτοκοπτικό ψαλίδι) (βλέπε εικόνα G)

Περιστρέψτε το προϊόν κατά 90° αριστερά ή δεξιά, για να ρυθμίσετε την κάθετη θέση κατά την κοπή κοντά στα άκρα. Οδηγήστε το προϊόν κατά μήκος της άκρης του γρασιδιού.

Αποφύγετε, να έρθει σε επαφή το μαχαίρι κοπής με το πλακοστρωμένο έδαφος, με πέτρες ή με το μαντρότοιχο του κήπου, επειδή αυτό μειώνει σημαντικά τη διάρκεια ζωής του μαχαίριου.

Μετά από κάθε χρήση τοποθετείτε το προστατευτικό κάλυμμα για το μαχαίρι κοπής.

Κοπή φυτοφράχτη (μόνο για το θαμνοκοπτικό ψαλίδι) (βλέπε εικόνα H)

► Προσέχετε να είναι απενεργοποιημένη η συσκευή κατά την απομάκρυνση κομμένου υλικού ή κατά τη συντήρηση. Μια κατά λάθος ενεργοποίηση μπορεί να έχει ως αποτέλεσμα σοβαρούς τραυματισμούς.

Πριν αρχίσετε την εργασία σας ελέγξτε, μήπως μέσα στον φυτοφράχτη υπάρχουν κρυμμένα ξένα αντικείμενα, π.χ. περιφράξεις.

Μπορείτε να κόψετε κλαδιά πάχους έως το πολύ 8 mm. Κινείτε ομοίωμα τη συσκευή στη γραμμή κοπής με κατεύθυνση εμπρός, για να οδηγήσετε το μαχαίρι τα κλαδιά. Η αμφίπλευρη δοκός μαχαiriών επιτρέπει την κοπή και προς τις δυο κατευθύνσεις ή από τη μια πλευρά προς την άλλη, με παλινδρομικές κινήσεις.

Μετά τη χρήση τοποθετείτε το προστατευτικό κάλυμμα για το μαχαίρι κοπής.

Αναζήτηση σφαλμάτων

Πρόβλημα	Πιθανή αιτία	Αντιμετώπιση
Πολύ μικρή διάρκεια κοπής ανά φόρτιση της μπαταρίας	Πλησιάζει το τέλος της ζωής της μπαταρίας	Απευθυνθείτε στο σέρβις.
Η ένδειξη φόρτισης της μπαταρίας είναι συνεχώς φωτεινή	Μπαταρία ελαττωματική	Απευθυνθείτε στο σέρβις.
Ανέφικτη φόρτιση		

Συντήρηση και σέρβις

Συντήρηση, καθαρισμός και αποθήκευση

► **Προσοχή!** Να θέτετε το προϊόν εκτός λειτουργίας πριν από οποιοδήποτε εργασίες καθαρισμού και

συντήρησης. Μετά τη θέση του προϊόντος εκτός λειτουργίας, τα μαχαίρια συνεχίζουν να περιστρέφονται για μερικά δευτερόλεπτα ακόμη. **Προσοχή!** Μην αγγίζετε τα κινούμενα μαχαίρια.

- ▶ **Να διατηρείτε το ηλεκτρικό εργαλείο και τις σχισμές αερισμού πάντοτε σε καθαρή κατάσταση για να μπορείτε να εργάζεστε καλά και με ασφάλεια.**
- ▶ **Διατηρείτε το μηχάνημα κήπου καθαρό για να μπορείτε να εργάζεστε καλά και με ασφάλεια.**
- ▶ Να φοράτε πάντοτε προστατευτικά γάντια όταν εργάζεστε με το μηχάνημα καθώς και όταν πρόκειται να διεξάγετε εργασίες συντήρησης ή/και καθαρισμού.

Ελέγχετε τακτικά το προϊόν για εμφανή ελαττώματα, π.χ. χαλαρές συνδέσεις και φθαρμένα ή ελαττωματικά εξαρτήματα. Διατηρείτε το προϊόν και τις σχισμές αερισμού καθαρές, για να μπορείτε να εργάζεστε καλά και με ασφάλεια.

Μην ψεκάζετε ποτέ το προϊόν με νερό.

Μη βυθίζετε ποτέ το προϊόν στο νερό.

Αποθηκεύετε το προϊόν σε χώρο ασφαλής, στεγνό και απρόσιτο σε παιδιά.

Μην τοποθετείτε άλλα αντικείμενα επάνω στο μηχάνημα.

Βεβαιωθείτε ότι όλα τα παξιμάδια, τα μπουλόνια και οι βίδες είναι καλά τοποθετημένα, ώστε η εργασία με το προϊόν να είναι ασφαλής.

Ελέγχετε το προϊόν και για λόγους ασφαλείας αντικαθιστάτε τα φθαρμένα ή ελαττωματικά εξαρτήματα.

Βεβαιώστε ότι τα ανταλλακτικά προέρχονται από την Bosch.

Εξυπηρέτηση πελατών και συμβουλές εφαρμογής

Η υπηρεσία εξυπηρέτησης πελατών απαντά στις ερωτήσεις σας σχετικά με την επισκευή και τη συντήρηση του προϊόντος σας καθώς και για τα αντίστοιχα ανταλλακτικά. Σχέδια συναρμολόγησης και πληροφορίες για τα ανταλλακτικά θα βρείτε επίσης κάτω από: **www.bosch-pt.com**

Η ομάδα παροχής συμβουλών της Bosch απαντά ευχαριστως τις ερωτήσεις σας για τα προϊόντα μας και τα εξαρτήματά τους.

Δώστε σε όλες τις ερωτήσεις και παραγγελίες ανταλλακτικών οπωσδήποτε το 10ψήφιο κωδικό αριθμό σύμφωνα με την πινακίδα τύπου του προϊόντος.

Ελλάδα

Robert Bosch A.E.

Ερχείας 37

19400 Κορωπί – Αθήνα

Τηλ.: 210 5701258

Φαξ: 210 5701283

Email: pt@gr.bosch.com

www.bosch.com

www.bosch-pt.gr

Περαιτέρω διευθύνσεις σέρβις θα βρείτε στην ηλεκτρονική διεύθυνση:

www.bosch-pt.com/serviceaddresses

Μεταφορά

Οι περιεχόμενες μπαταρίες ιόντων λιθίου υπόκεινται στις απαιτήσεις των επικίνδυνων αγαθών. Οι μπαταρίες μπορούν να μεταφερθούν οδικώς από το χρήστη χωρίς άλλους όρους.

Όταν, όμως, οι μπαταρίες αποστέλλονται από τρίτους (π.χ. αεροπορικών ή με εταιρία μεταφορών) πρέπει να τηρούνται διάφορες ιδιαίτερες απαιτήσεις για τη συσκευασία και τη σήμανση. Εδώ πρέπει, κατά την προετοιμασία του τεμαχίου

αποστολής να ζητηθεί οπωσδήποτε και η συμβουλή ενός ειδικού για επικίνδυνα αγαθά.

Απόσυρση



Τα μηχανήματα κήπου, οι μπαταρίες, τα εξαρτήματα και οι συσκευασίες πρέπει να ανακυκλώνονται με τρόπο φιλικό προς το περιβάλλον.



Μη ρίχνετε τα ηλιακά φωτιστικά και τις μπαταρίες στα οικιακά απορρίμματα!

Μόνο για χώρες της ΕΕ:

Σύμφωνα με την Ευρωπαϊκή Οδηγία 2012/19/ΕΕ, τα άχρηστα ηλεκτρικά εργαλεία, καθώς και σύμφωνα με την Κοινοτική Οδηγία 2006/66/ΕΚ, οι χαλασμένες ή αναλωμένες μπαταρίες πρέπει να συλλέγονται ξεχωριστά για να ανακυκλωθούν με τρόπο φιλικό προς το περιβάλλον.

Μπαταρίες/Επαναφορτιζόμενες μπαταρίες:

Li-Ion:

Προσέξτε παρακαλώ τις υποδείξεις στην ενότητα Μεταφορά (βλέπε «Μεταφορά», Σελίδα 94).

- ▶ **Οι ενσωματωμένες επαναφορτιζόμενες μπαταρίες επιτρέπεται να αφαιρεθούν για απόσυρση μόνο από ειδικευμένο προσωπικό.** Με το άνοιγμα του κελύφους του περιβλήματος μπορεί το προϊόν να καταστραφεί.

Για την αφαίρεση της μπαταρίας από το προϊόν, θέστε το σε λειτουργία ώσπου να αδειάσει εντελώς η μπαταρία. Ξεβιδώστε τις βίδες στο περίβλημα και αφαιρέστε το κέλυφος του περιβλήματος, για να αφαιρέσετε την μπαταρία. Για την αποφυγή βραχυκυκλώματος, αποσυνδέστε τις συνδέσεις στην μπαταρία ξεχωριστά τη μια μετά την άλλη και μονώστε στη συνέχεια τους πόλους. Ακόμα και σε κατάσταση πλήρης αποφόρτισης, υπάρχει ακόμα υπόλοιπο φορτίο στην μπαταρία, που σε περίπτωση βραχυκυκλώματος μπορεί να ελευθερωθεί.

Türkçe

Güvenlik Talimatı

Sembollerin açıklaması



Kullanım kılavuzunu tam olarak okuyun.



UYARI: Savrulan parçalara karşı dikkatli olun



UYARI: Yakınınzıda bulunanları uzaklaştırın.



Yağmur altında kullanmayın.



Dikkat: Kesici bıçak, ürün kapandıktan sonra da bir süre serbest dönüşte döner!



Şarj cihazını sadece kuru mekanlarda kullanın.



Ellerinizi bıçaktan uzak tutun.

Elektrikli el aletleri için genel güvenlik uyarıları

⚠ UYARI

Bu elektrikli el aletiyle birlikte gelen tüm güvenlik uyarılarını, talimatları, resim ve açıklamaları okuyun.

Aşağıda bulunan talimatlara uyulmaması halinde elektrik çarpmalarına, yangınlara ve/veya ağır yaralanmalara neden olabilir.

Bütün uyarıları ve talimat hükümlerini ileride kullanmak üzere saklayın.

Uyarı ve talimat hükümlerinde kullanılan "elektrikli el aleti" terimi, akım şebekesine bağlı (elektrikli) aletlerle akü ile çalışan aletleri (akülü) kapsamaktadır.

Çalışma yeri güvenliği

- ▶ **Çalıştığınız yeri temiz tutun ve iyi aydınlatın.** Dağınık veya karanlık alanlar kazalara davetiye çıkarır.
- ▶ **Yakınında patlayıcı maddeler, yanıcı sıvı, gaz veya tozların bulunduğu yerlerde elektrikli el aleti ile çalışmayın.** Elektrikli el aletleri, toz veya buharların tutuşmasına neden olabilecek kıvılcımlar çıkarırlar.
- ▶ **Elektrikli el aleti ile çalışırken çocukları ve etraftaki kişileri uzakta tutun.** Dikkatiniz dağılacak olursa aletin kontrolünü kaybedebilirsiniz.

Elektrik Güvenliği

- ▶ **Elektrikli el aletin fişi prize uymalıdır. Fişi hiçbir zaman değiştirmeyin. Korumalı (topraklanmış) elektrikli el aletleri ile birlikte adaptör fiş kullanmayın.** Değiştirilmemiş fiş ve uygun priz elektrik çarpması tehlikesini azaltır.
- ▶ **Borular, kalorifer petekleri, ısıtıcılar ve buzdolapları gibi topraklanmış yüzeylerle vücudunuzun temas etmesinden kaçının.** Vücudunuz topraklandığı anda büyük bir elektrik çarpma tehlikesi ortaya çıkar.
- ▶ **Elektrikli el aletlerini yağmur altında veya nemli ortamlarda bırakmayın.** Suyun elektrikli el aleti içine sızması elektrik çarpma tehlikesini artırır.
- ▶ **Kabloya zarar vermeyin. Elektrikli el aletini kablodan tutarak taşımayın, kabloyu kullanarak çekmeyin veya kablodan çekerek fişi çıkarmayın. Kabloyu ateş, yanıcı ve/veya keskin ve hareket eden**

maddelerden uzak tutun. Hasarlı veya dolaşmış kablo elektrik çarpma tehlikesini artırır.

- ▶ **Bir elektrikli el aleti ile açık havada çalışırken mutlaka açık havada kullanılmaya uygun uzatma kablosu kullanın.** Açık havada kullanılmaya uygun uzatma kablosunun kullanılması elektrik çarpma tehlikesini azaltır.
- ▶ **Elektrikli el aletin nemli ortamlarda çalıştırılması şartsa mutlaka kaçak akım koruma rölesi kullanın.** Kaçak akım koruma rölesi şalterinin kullanımı elektrik çarpma tehlikesini azaltır.

Kişilerin Güvenliği

- ▶ **Dikkatli olun, ne yaptığınıza dikkat edin, elektrikli el aleti ile işinizi makul bir tempo ve yöntemle yürütün.** Yorgunsanız, kullandığınız hapların, ilaçların veya alkolün etkisinde iseniz elektrikli el aletini kullanmayın. Elektrikli el aletini kullanırken bir anki dikkatsizlik önemli yaralanmalara neden olabilir.
- ▶ **Daima kişisel koruyucu donanım kullanın. Daima koruyucu gözlük kullanın.** Elektrikli el aletin türü ve kullanımına uygun olarak; toz maskesi, kaymayan iş ayakkabıları, koruyucu kask veya koruyucu kulaklık gibi koruyucu donanım kullanımı yaralanma tehlikesini azaltır.
- ▶ **Aleti yanlışlıkla çalıştırmaktan kaçının. Güç kaynağına ve/veya aküye bağlamadan, elinize alıp taşımadan önce elektrikli el aletin kapalı olduğundan emin olun.** Elektrikli el aletini parmağınız şalter üzerinde dururken taşırsanız ve elektrikli el aleti açılken fişi prize sokarsanız kazalara neden olabilirsiniz.
- ▶ **Elektrikli el aletini çalıştırmadan önce ayar aletlerini veya anahtarları aletten çıkarın.** Elektrikli el aletin dönen parçaları içinde bulunabilecek bir yardımcı alet yaralanmalara neden olabilir.
- ▶ **Çalışırken vücudunuz normal durumda olmasın. Çalışırken duruşunuz güvenli olsun ve dengenizi her zaman koruyun.** Bu sayede elektrikli el aletini beklenmedik durumlarda daha iyi kontrol edebilirsiniz.
- ▶ **Uygun iş elbiseleri giyin. Geniş giysiler giymeyin ve takı takmayın. Saçlarınızı ve giysilerinizin aletin hareketli parçalarından uzak tutun.** Bol giysiler, uzun saçlar veya takılar aletin hareketli parçaları tarafından tutulabilir.
- ▶ **Toz emme donanımı veya toz tutma tertibatı kullanırken, bunların bağlı olduğundan ve doğru kullanıldığından emin olun.** Toz emme donanımının kullanımı tozdan kaynaklanabilecek tehlikeleri azaltır.
- ▶ **Aletleri sık kullanmanız sebebiyle onlara alışmış olmanız, güvenlik prensiplerine uymanızı önlememlidir.** Dikkatsiz bir hareket, bir anda ciddi yaralanmalara yol açabilir.

Elektrikli el aletlerinin kullanımı ve bakımı

- ▶ **Elektrikli el aletini aşırı ölçüde zorlamayın. Yaptığınız işe uygun elektrikli el aletleri kullanın.** Uygun performanslı elektrikli el aleti ile, belirlenen çalışma alanında daha iyi ve güvenli çalışırsınız.

- ▶ **Şalteri bozuk olan elektrikli el aletini kullanmayın.** Açılıp kapanamayan bir elektrikli el aleti tehlikelidir ve onarılmalıdır.
- ▶ **Elektrikli el aletinde bir ayarlama işlemine başlamadan, herhangi bir aksesuarı değiştirirken veya elektrikli el aletini elinizden bırakırken fişi güç kaynağından çekin veya aküyü çıkarın.** Bu önlem, elektrikli el aletin yanlışlıkla çalışmasını önler.
- ▶ **Kullanım dışı duran elektrikli el aletlerini çocukların ulaşamayacağı bir yerde saklayın. Aleti kullanmayı bilmeyen veya bu kullanım kılavuzunu okumayan kişilerin aletle çalışmasına izin vermeyin.** Deneyimsiz kişiler tarafından kullanıldığında elektrikli el aletleri tehlikelidir.
- ▶ **Elektrikli el aletinizin ve aksesuarlarınızın bakımını düzenli yapın. Elektrikli el aletinizin kusursuz olarak çalışmasını engelleyebilecek bir durum olup olmadığını kontrol edin, hareketli parçaların kusursuz olarak işlev görüp görmediklerini ve sıkışıp sıkışmadıklarını, parçaların hasarlı olup olmadığını kontrol edin. Elektrikli el aletini kullanmaya başlamadan önce hasarlı parçaları onartın.** Birçok iş kazası elektrikli el aletlerine yeterli bakım yapılmamasından kaynaklanır.
- ▶ **Kesici uçları daima keskin ve temiz tutun.** Düzenli bakımı yapılmış keskin kenarlı kesme uçlarının malzeme içinde sıkışma tehlikesi daha azdır ve daha rahat kullanım olanağı sağlarlar.
- ▶ **Elektrikli el aletini, aksesuarı, uçları ve benzerlerini, bu özel tip alet için öngörülen talimata göre kullanın. Bu sırada çalışma koşullarını ve yaptığınız işi dikkate alın.** Elektrikli el aletlerinin kendileri için öngörülen alanın dışında kullanılması tehlikeli durumlara neden olabilir.
- ▶ **Tutamak ve kavrama yüzeylerini kuru, yağsız ve temiz tutun.** Kaygan tutamak ve kavrama yüzeyleri, aletin beklenmeyen durumlarda güvenli şekilde tutulmasını ve kontrol edilmesini engeller.

Akülü aletlerin düzenli bakımı ve kullanımı

- ▶ **Aküyü sadece üreticinin tavsiye ettiği şarj cihazı ile şarj edin.** Bir akünün şarjına uygun olarak üretilmiş şarj cihazı başka bir akünün şarjı için kullanılırsa yangın tehlikesi ortaya çıkar.
- ▶ **Sadece ilgili elektrikli el aleti için öngörülen aküleri kullanın.** Başka akülerin kullanımı yaralanmalara ve yangınlara neden olabilir.
- ▶ **Kullanılmayan aküyü büro ataçları, madeni bozuk paralar, anahtarlar, çiviler, vidalar veya metal nesnelere uzak tutun. Bunlar köprüleme yaparak kontaklara neden olabilir.** Akü kontakları arasındaki bir kısa devre yanmalara veya yangınlara neden olabilir.
- ▶ **Yanlış kullanım durumunda aküden sıvı dışarı sızabilir. Bu sıvı ile temastan kaçının. Yanlışlıkla temas ederseniz su ile iyice yıkayın. Eğer sıvı gözlerinize gelecek olursa hemen bir hekime başvurun.** Dışarı sızan akü sıvısı cilt tahrişlerine ve yanmalara neden olabilir.

- ▶ **Hasarlı veya değiştirilmiş akü veya el aleti kullanmayın.** Hasarlı veya değiştirilmiş aküler beklenmedik davranışlara yol açarak yangın, patlama ve yaralanmalara neden olabilir.
- ▶ **Aküyü veya aleti ateşe veya yüksek sıcaklıklara maruz bırakmayın.** Ateşe veya 130°C üstündeki sıcaklıklara maruz kalma patlamalara yol açabilir.
- ▶ **Tüm şart talimatlarını uygulayın ve akü ya da aleti talimatlarda belirtilen sıcaklık aralığı dışında şarj etmeyin.** Hatalı şarj veya belirtilen aralık dışındaki sıcaklıklarda şarj aküye zarar vererek yangın riskini yükseltebilir.

Servis

- ▶ **Elektrikli el aletinizi sadece yetkili personele ve orijinal yedek parça kullanma koşulu ile onartın.** Bu sayede elektrikli el aletinin güvenliğini sürekli hale getirirsiniz.
- ▶ **Hasarlı akülerde onarım işlemi yapmayın.** Akülerin onarımı sadece üretici veya yetkili servisler tarafından yapılmalıdır.

Çit biçme makineleri için güvenlik talimatı

- ▶ **Bedeninizin bütün organlarını kesici bıçaktan uzak tutun. Bıçak çalışırken biçtiğiniz malzemeyi almayı veya biçilecek malzemeyi tutmayı denemeyin.** Bıçak, alet kapatıldıktan sonra da hareket eder. Çit biçme makinesi ile çalışırken bir anki dikkatsizlik ağır yaralanmalara neden olabilir.
- ▶ **Çit kesme makinesini bıçak dururken, tutamağından tutarak taşıyın ve açma/kapama şalterine basmamaya dikkat edin.** Çit kesme makinesinin dikkatli taşınması, makinenin yanlışlıkla çalışmasını önler ve bıçak tarafından yaralanma tehlikesini azaltır.
- ▶ **Çit kesme makinesini naklemeden veya saklarken daima bıçak muhafazasını takın.** Çit kesme makinesini dikkatli kullanma bıçaklardan kaynaklanabilecek yaralanma tehlikesini azaltır.
- ▶ **Yapışan kesme malzemesini temizlerken veya aletin bakımını yaparken bütün açma/kapama şalterlerinin kapalı olduğundan, akünün çıkarılması ve kutup başlarının ayrılması olduğundan emin olun.** Yapışan kesme malzemesi temizlenirken veya bakım işleri yapılırken çit kesme makinesinin beklenmedik biçimde çalışması ciddi yaralanmalara neden olabilir.
- ▶ **Çit kesme makinesini sadece izolasyonlu tutamaklarından tutun, çünkü kesici bıçak görünmeyen elektrik kabloları ile temasa gelebilir.** Bıçağın akım ileten bir kablo ile teması elektrikli el aletinin metal parçalarını da elektrik gerilimine maruz bırakabilir ve elektrik çarpmasına neden olabilir.
- ▶ **Bütün kabloları kesme alanından uzak tutun.** Şebeke bağlantı kablolu veya diğer kablolar çitler veya çalılar arasında görünmeyebilir ve istenmeden bıçak tarafından kesilebilirler.
- ▶ **Özellikle yıldırım düşme tehlikesinin bulunduğu durumlar olmak üzere, çit kesme makinesini elverişsiz**

hava koşullarında kullanmayın. Bu sayede yıldırım çarpmaya tehlikesini azaltırsınız.

Çim ve çalı biçme makasları için güvenlik talimatı

- ▶ Bu ürün (çocuklar da dahil olmak üzere) fiziksel, duyuşsal açıdan kısıtlı veya deneyim ve bilgi açısından yetersiz kişiler tarafından kullanılmaya uygun değildir. Ancak bu gibi kişiler kendilerinin güvenliğinden sorumlu kişilerin denetimi altında veya bu kişilerden talimat alarak bu ürünü kullanabilirler. Ürün ile oynamamaları için çocuklara göz kulak olunmalıdır.
- ▶ Çocukların veya bu talimatı okumamış kişilerin bu kullanmasına ürünü hiçbir zaman izin vermeyin. Ulusal güvenlik yönetmelikleri bazı ülkelerde bu aleti kullanma yaşını kısıtlamaktadır. Kullanmadığınız zamanlar ürünü çocukların erişemeyeceği bir yerde saklayın.
- ▶ Bu aleti kullananlar başkalarının başına gelebilecek kazalardan veya bunların özel mülkiyetinde bulunan mallarda meydana gelebilecek hasarlardan sorumludur.
- ▶ Yakınıınızda başkaları, özellikle çocuklar veya evcil hayvanlar varken ürünü hiçbir zaman çalıştırmayın.
- ▶ Elverişsiz hava koşullarında, özellikle fırtına yaklaşırken biçme yapmayın.
- ▶ Ürünü sadece gün ışığında veya iyi aydınlatma koşullarında kullanın.
- ▶ Kapak ve koruyucu donanımların hasarsız olup olmadıklarını, doğru

olarak takılıp takılmadıklarını kontrol edin. Bahçe aletini kullanmaya başlamadan önce gerekli görülebilecek bakım ve onarım işlerini gerçekleştirin.

- ▶ Ürünü sadece elleriniz ve ayaklarınız kesici bıçaktan uzakta çalıştırın.
- ▶ Ayaklarınızı ve ellerinizi kesici bıçaklardan koruyun.



Elektrikli el aletini sıcaktan, sürekli gelen güneş ışınından, ateşten, sudan ve nemden koruyun. Patlama tehlikesi vardır.

Şarj cihazları için güvenlik talimatı

- ▶ Çocukların ve fiziksel, duyuşsal veya zihni yetenekleri sınırlı olan veya yeterli deneyim ve/veya bilgiye sahip olmayan ve/veya aletin nasıl kullanılacağına dair talimat almayan kişilerin şarj aletini kullanmasına hiçbir zaman izin vermeyin. Ulusal güvenlik yönetmelikleri bazı ülkelerde bu aleti kullanma yaşını kısıtlamaktadır.
- ▶ **Çocuklara göz kulak olun.** Bu şekilde çocukların şarj cihazı ile oynamasını önlersiniz.
- ▶ **Şarj cihazını yağmur ve neme karşı koruyun.** Şarj cihazının içine su sızması elektrik çarpmaya tehlikesini artırır.
- ▶ **Şarj cihazını temiz tutun.** Kirlenme elektrik çarpmaya tehlikesini artırır.
- ▶ **Her kullanımdan önce şarj cihazını, kabloyu ve fişi kontrol edin. Hasar tespit ederseniz şarj cihazını kullanmayın. Şarj cihazını kendiniz açmayın ve sadece orijinal yedek parça kullanma koşulu ile sadece kalifiye uzman personele onartın.** Hasarlı şarj cihazları, kablolar ve fişler elektrik çarpmaya riskini artırır.
- ▶ **Şarj cihazını kolay tutuşan zeminlerde (örneğin kağıt, tekstil malzemesi vb.) veya yanıcı ortamlarda kullanmayın.** Şarj işlemi sırasında şarj cihazında meydana gelen ısınma yangın tehlikesi doğurur.
- ▶ **Alet hasar gördüğünde buharlar çıkabilir. Bulduğunuz yere temiz hava dolmasını sağlayın ve**

Şikayetleriniz olursa bir hekime başvurun. Akülerden çıkan buharlar nefes yollarınızı tahriş edebilir

Semboller

Aşağıdaki semboller kullanım kılavuzunun okunması ve anlaşılmasında önem taşır. Sembolleri ve anlamlarını hafızanıza iyice yerleştirin. Sembolleri doğru olarak yorumlamanız size ürünü daha iyi ve daha güvenli kullanma olanağı sağlar.

Sembol	Anlamı
	Ürünle çalışırken daima koruyucu gözlük ve sağlam iş ayakkabıları kullanın.
	Şarj cihazını sadece kapalı, kuru mekanlarda kullanın.
	Hareket yönü
	Reaksiyon yönü
	Koruyucu eldiven kullanın
	Ağırlığı
	Açma
	Kapama
	Müsaade edilen davranış
	Yasak işlem
CLICK!	Duyulabilir gürültü
	Aksesuar/Yedek parça

Teknik veriler

İsio		Çim biçme makası	Çalı biçme makası	Çarklı teleskop borulu çim biçme makası
Ürün kodu		3 600 H33 1..	3 600 H33 1..	3 600 H33 1..
Bıçak uzunluğu	mm	-	120	-
Bıçak genişliği	mm	80	-	80
Volüm	l	-	-	-
Teleskop boru uzunluğu	cm	-	-	80-115
Ağırlığı EPTA-Procedure 01:2014'e göre ^{A)}	kg	0,5	0,6	1,2
Şarj cihazı				

Ürün ve performans açıklaması



Güvenlik talimatının bütün hükümlerini ve uyarıları okuyun. Açıklanan uyarılara ve talimat hükümlerine uyulmadığı takdirde elektrik çarpmalarına, yangınlara ve/veya ağır yaralanmalara neden olunabilir.

Lütfen kullanma kılavuzunun arka kısmındaki resimlere dikkat edin.

Usulüne uygun kullanım

Bu bahçe aleti çalılarda ve çim kenarlarındaki hafif biçme işleri için tasarlanmıştır.

Şekli gösterilen elemanlar (Bakınız: Resim A)

- (1) Akü şarj göstergesi
 - (2) Şarj fişi soketi
 - (3) Açma/kapama şalteri
 - (4) Açma/kapama şalteri emniyeti
 - (5) Adaptör kilidi tuşu
 - (6) Çim kesme makası adaptör
 - (7) Çim kesme makinesi adaptör
 - (8) Yükseklik ayarı
 - (9) Teleskop boru
 - (10) Tekerlekler
 - (11) Sürme mekanizması
 - (12) Tutamak (izolasyonlu tutma yüzeyi)
 - (13) Şarj cihazı^{a)}
 - (14) Şarj fişi
 - (15) Yuva pimi
 - (16) Adaptör yuvası
 - (17) Boşa alma pimi
 - (18) Boşa alma tertibatı
 - (19) Tekerlek tertibatı pimi
 - (20) Çalışma pozisyonu ayar düğmesi
- a) **Ülkelere özgü**

İsio	Çim biçme makası	Çalı biçme makası	Çarklı teleskop borulu çim biçme makası
Ürün kodu	EU/V~	2 609 006 408/230	
Giriş gerilimi	UK/V~	2 609 006 409/230	
	AUS/V~	2 609 006 410/240	
Şarj akımı	mA	500	500
Şarj sırasında önerilen ortam sıcaklığı	°C	0... +45	0... +45
İşletim ve depolama sırasında izin verilen ortam sıcaklığı ^{B)}	°C	-10... +50	-10... +50
Ağırlığı EPTA-Procedure 01:2014'e göre	kg	0,1	0,1
Akü		Lityum iyon	Lityum iyon
Anma gerilimi	V~	3,6	3,6
Kapasitesi	Ah	1,5	1,5
Şarj süresi (akü boş durumda)	h	3,5	3,5
Akü hücrelerinin sayısı		1	1
Bir akü şarjı ile (azami) işletme süresi	dk	50	50

A) Kullanılan aküye bağlıdır

B) <0 °C sıcaklıklarda sınırlı performans

Ürün seçeneğine göre teslimat kapsamı farklılık gösterir.

Veriler 230 V'luk bir anma gerilimi [U] için geçerlidir. Farklı gerilimlerde ve farklı ülkelere özgü tiplerde bu veriler değişebilir.

Elverişsiz koşullarda elektrikli el aletinin elektrostatik yüklenme nedeniyle kapanması mümkündür. Elektrikli el aleti tekrar açıldıktan sonra normal olarak çalışmaya başlar.

Gürültü/Titreşim bilgisi

Çim biçme makası

Gürültüye ilişkin ölçme değerleri standardı **EN 50636-2-94**.

Aletin A değerlendirmeli ses basıncı seviyesi tipik olarak 70 dB(A)'dan küçüktür.

Toplam titreşim değerleri a_h (üç yönün vektör toplamı) ve tolerans K **EN 50636-2-94** uyarınca belirlenmektedir:

$$a_h = < 2,5 \text{ m/s}^2, K = 1,5 \text{ m/s}^2,$$

Çalı biçme makası

Gürültü emisyon değerleri **EN 62841-4-2** standardına göre belirlenmektedir.

Elektrikli el aletinin A değerlendirmeli gürültü seviyesi tipik olarak şöyledir: **58 dB(A)**; Gürültü emisyonu seviyesi **79 dB(A)**. Tolerans K = **3 dB**.

Toplam titreşim değerleri a_h (üç yönün vektör toplamı) ve tolerans K **EN 62841-4-2** uyarınca belirlenmektedir:

$$a_h = < 2,5 \text{ m/s}^2, K = 1,5 \text{ m/s}^2,$$

Belirtilen toplam titreşim değeri/değerleri ve belirtilen gürültü emisyon değeri/değerleri standart bir test yöntemi uyarınca ölçülmüş olup, elektrikli el aletinin başka bir elektrikli el aleti ile karşılaştırılmasında kullanılabilir.

Belirtilen toplam titreşim değeri/değerleri ve belirtilen gürültü emisyon değeri/değerleri zorlanmanın geçici olarak tahmin edilmesinde de kullanılabilir.

Titreşim ve gürültü emisyon değerleri, özellikle hangi tür iş parçasının işlendiği olmak üzere, elektrikli el aletinin hangi tür bir kullanımda çalıştırıldığına bağlı olarak, elektrik el aletinin gerçek kullanımında belirtilen değerlerden farklılık gösterebilir; ve güvenlik önlemlerinin alınması ve kullanıcının

korunması için, gerçek kullanım koşullarındaki titreşim yükünün belirlenmesi gerekir (bu bağlamda işletme döngüsünün bütün yönleri dikkate alınmalıdır, örneğin elektrikli el aletinin kapalı olduğu süreler ve açık fakat kullanımda olmadığı süreler dikkate alınmalıdır).

Montaj

Adaptörün takılması/sökülmesi (Bakınız: Resim C)

Adaptör yuvasını (16) pim (15) üzerine yerleştirin ve adaptörü ürüne doğru bastırın.

Boşa alma tuşlarına (5) basın ve kullanılmakta olan adaptörü aşağı çekin.

İşletime alma

► **Sadece teknik veriler bölümünde belirtilen şarj cihazlarını kullanın.** Sadece bu şarj cihazları ürününüzde kullanılabilen lityum iyon aküler için tasarlanmıştır.

Enerjiden tasarruf etmek için elektrikli el aletini sadece kullandığınızda açın.

Akünün şarjı (Bakınız: Resim B)

► **Başka bir şarj cihazı kullanmayın.** Aletle birlikte teslim edilen şarj cihazı, alet içindeki lityum iyon akülere uyarlanmıştır.

► **Şebeke gerilimine dikkat edin!** Akım kaynağının gerilimi şarj cihazının tip etiketindeki verilere uymalıdır.

► **Şarj cihazının gerilim aralığı 100-240 V arasındadır. Şebeke bağlantı fişinin prize uygun olduğundan emin olun.**

Not: Akü kısmı şarjlı olarak teslim edilir. Aküden tam performansı alabilmek için aküyü şarj cihazı içinde tam olarak şarj edin.

Lityum iyon akü kullanım ömrü kısaltmaksızın istediği zaman şarj edilebilir. Şarj işleminin kesilmesi aküye zarar vermez. Lityum iyon akü „Electronic Cell Protection (ECP)“ sistemi ile derin deşarja karşı korunmalıdır. Akü boşaldığında ürün bir koruyucu devre üzerinden kapatılır: Bahçe aleti artık çalışmaz.

Ürün otomatik olarak kapandığında açma/kapama şalteri üzerine bastırmaya devam etmeyin. Akü hasar görebilir.

Şarj cihazının şebeke bağlantı fişini prize ve şarj fişini tutamağın arka tarafındaki sokete takın (sadece bir bağlantı olanağı vardır).

Şarj cihazının şebeke fişi prize takılınca şarj işlemi başlar. Akü şarj durumu göstergesi şarj işleminin ilerleyişini gösterir. Şarj işlemi esnasında gösterge yeşil olarak yanıp söner. Akü şarj durumu göstergesi sürekli yeşil yanmaya başladığında akü tam olarak şarj olmuş demektir.

Şarj işlemi sırasında elektrikli el aletinin tutamağı ısınır. Bu normaldir.

Uzun süre kullanılmayacaksa şarj cihazını şebekeden ayırın. Elektrikli el aleti şarj işlemi sırasında kullanılamaz; şarj işlemi sırasında çalışmazsa bu bir arıza değildir.

► **Şarj cihazını suya ve neme karşı koruyun!**

Akülerin atılmasına ilişkin uyarıları dikkate alın.

Akü şarj durumu göstergesi

Akü şarj durumu göstergesi (1) şarj işleminin ilerleyişini gösterir. Şarj işlemi esnasında gösterge yeşil olarak **yanıp söner**. Akü şarj durumu göstergesi (1) **sürekli yeşil yandığında**, akü tam olarak şarj olmuş demektir.

Akü şarj durumu göstergesi (1) açma/kapama şalteri yarı yarıya veya tam olarak basılı durumda akünün şarj durumunu birkaç saniye süre ile gösterir.

LED	Kapasitesi
Sürekli yeşil ışık	% 35-100
Yanıp sönen yeşil ışık	% 15-35
Kırmızı yanıp sönen ışık	% 5-15
Sürekli kırmızı ışık	% 0-5

İşletim

- Şarj fişi kapağının işletme esnasında kapalı olmasına dikkat edin. Bu yolla toz girişini önlersiniz.
- Hasarlı bıçak kullanmayın (örneğin çizikli, çatlaklı vb). Hasar gören bıçağı hemen değiştirin.

Açma/kapama (Bakınız: Resim D)

Kapama emniyetine (4) basın ve sonra açma/kapama şalterine (3) basın.

Kapama emniyetini (4) bırakın.

Açma/kapama şalterine (3) bastığınızda LED sürekli yeşil olarak yanar.

Enerjiden tasarruf etmek için elektrikli el aletini sadece kullandığınızda açın.

Anti blokaj mekanizması

Kesici bıçak dirençli malzemeye rastlar ve bloke olursa, motora binen yük artar. Akıllı mikro elektronik sistemi bu zorlanmayı algılar ve blokajı önlemek ve blokajı gidermek için motorun dönme yönünü tekrar tekrar değiştirir.

Bu işitebilir değişim 3 saniyeye kadar sürer. Ayırma işleminden sonra ürün normal durumunda çalışmaya devam eder veya kesici bıçak kalıcı zorlanma durumunda otomatik olarak açık durumda durur (örneğin yanlışlıkla metal çit ürünü bloke ettiğinde).

Çarklı teleskop boru (tutamak)

Tekerlekli teleskop sapın takılması/sökülmesi („Tekerlekli teleskop sap dahil çim makasında“ aksesuar veya teslimat kapsamında) (Bakınız: resim E)

► **Çarklı teleskop boru dahil çim biçme makası sadece zemin yüzeylerinde kullanılabilir.**

Teleskop sapı (9) çim kesme makası aksesuarı ile kullanın. Çim kesme makasını tekerlek düzenindeki (19) tutucu pime yerleştirin ve boşa alma tertibatını (18) arkaya itin. Çim kesme makasını aşağı bastırın ve boşa alma tertibatını (18) tekrar geri itin.

Çim kesme makasını sökmek için boşa alma tertibatını (18) arkaya itin ve çim kesme makasını öne doğru çekerek çıkarın.

Tutamak uzunluğunun ayarlanması (Bakınız: Resim F)

Yükseklik ayarını (8) gevşetin.

Teleskop sapı (9) uzatmak için dışarı doğru çekin, kısaltmak için içeri itin.

Yükseklik ayarını (8) tekrar sıkın.

Önerilen mevsimler

Yapraklı çitleri Haziran ve Ekimde kesin.

İğne yapraklı çitleri Nisan ve Ağustosta kesin.

Kozalaklı veya hızlı büyüyen çitleri Mayıs ayından itibaren yaklaşık her 6 haftada bir kesin.

Kenarların kesilmesi (sadece çim makası) (Bakınız: Resim G)

Kenar kesmeye ait dikey pozisyonu ayarlamak için ürünü 90° sola veya sağa çevirin.

Ürünü çim kenarı boyunla hareket ettirin. Kesici bıçağın döşeli zeminle, taşlarla veya bahçe duvarı ile temasa gelmesinden kaçının, çünkü bu kesici bıçağın kullanım ömrünü önemli ölçüde kısaltır.

Kullanımdan sonra kesici bıçağın muhafazasını takın.

Çitlerin kesilmesi (sadece çalı makası) (Bakınız: Resim H)

- Kesilen malzemeyi çıkarırken veya aletin bakımını yaparken ürünün kapalı olduğundan emin olun. Yanlışlıkla çalıştırma ağır yaralanmalara neden olabilir.

Çalışmaya başlamadan önce çit içinde örneğin tel çit parçaları gibi yabancı nesnelerin gizli olup olmadığını kontrol edin.

Maksimum 8 mm kalınlığa kadar olan dallar kesilebilir. Dalları kesici bıçağı yöneltmek için ürünü kesme hattı üzerinde düzenli biçimde ileri doğru hareket ettirin. İki taraflı kesici bıçak her iki yönde de kesme yapmaya veya bir taraftan diğer tarafa pandül hareket yapmaya olanak sağlar. Kullanımdan sonra kesici bıçağın muhafazasını takın.

Hata arama

Hata göstergesi	Olası neden	Giderilme yöntemi
Bir şarj periyoduna düşen kesme süresi çok kısa	Akü kullanım ömrünün sonuna yaklaşıyor	Müşteri hizmetine başvurun.
Akü şarj durumu göstergesi sürekli yanıyor	Akü arızalı	Müşteri hizmetine başvurun.
Şarj işlemi mümkün değil		

Bakım ve servis

Bakım, temizlik ve depolama

- **Dikkat! Bakım ve temizlik işlemlerine başlamadan önce ürünü kapatın. Ürün kapatıldıktan sonra da bıçaklar birkaç saniye hareket etmeye devam eder. Dikkat! Hareket halindeki bıçağı dokunmayın.**
- **İyi ve güvenli çalışabilmek için elektrikli el aletini ve havalandırma aralıklarını temiz tutun.**
- **İyi ve güvenli çalışabilmek için ürün temiz tutun.**
- Alette çalışırken veya bakım/temizlik işleri yaparken daima koruyucu eldiven kullanın.

Alette gevşek veya aşınmış yapı parçalarının bulunup bulunmadığını kontrol edin.

İyi ve güvenli çalışabilmek için ürünü ve havalandırma aralıklarını temiz tutun.

Ürünün üstüne hiçbir zaman su püskürtmeyin.

Ürünü hiçbir zaman su içine daldırmayın.

Ürünü kuru, güvenli ve çocukların erişemeyeceği bir yerde saklayın.

Ürünün üzerine başka nesnelere koymayın.

Tüm somunların, civataların ve vidaların, ürün ile güvenli bir şekilde çalışmak için sıkı olduğundan emin olun.

Ürünü kontrol edin ve güvenli önlem olarak aşınmış veya hasar görmüş parçaları değiştirin.

Yenilenen parçaların orijinal Bosch ürünü olduğundan emin olun.

Müşteri servisi ve uygulama danışmanlığı

Müşteri servisleri ürününüzün onarım ve bakımı ile yedek parçalarına ait sorularınızı yanıtladılır. Tehlike işaretlerini ve yedek parçalara ait bilgileri şu sayfada da bulabilirsiniz:

www.bosch-pt.com

Bosch uygulama danışma ekibi ürünlerimiz ve aksesuarları hakkındaki sorularınızda sizlere memnuniyetle yardımcı olur. Bütün başvuru ve yedek parça siparişlerinizde ürünün tip etiketi üzerindeki 10 haneli malzeme numarasını mutlaka belirtin.

Sadece Türkiye için geçerlidir: Bosch genel olarak yedek parçaları 5 yıl hazır tutar.

Türkçe

Marmara Elektrikli El Aletleri Servis Hizmetleri Sanayi ve Ticaret Ltd. Şti.

Tersane cd. Zencefil Sok.No:6 Karaköy

Beyoğlu / İstanbul

Tel.: +90 212 2974320

Fax: +90 212 2507200

E-mail: info@marmarabps.com

Bağrıaçıklar Oto Elektrik

Motorlu Sanayi Çarşısı Doğruer Sk. No:9

Selçuklu / Konya

Tel.: +90 332 2354576

Tel.: +90 332 2331952

Fax: +90 332 2363492

E-mail: bagriaciklarotoelektrik@gmail.com

Akgül Motor Bobinaj San. Ve Tic. Ltd. Şti

Alaaddinbey Mahallesi 637. Sokak No:48/C

Nilüfer / Bursa

Tel.: +90 224 443 54 24

Fax: +90 224 271 00 86

E-mail: info@akgulbobinaj.com

Ankaralı Elektrik

Eski Sanayi Bölgesi 3. Cad. No: 43

Kocasinan / KAYSERİ

Tel.: +90 352 3364216

Tel.: +90 352 3206241

Fax: +90 352 3206242

E-mail: gunay@ankarali.com.tr

Asal Bobinaj

Eski Sanayi Sitesi Barbaros Cad. No: 24/C

Canik / Samsun

Tel.: +90 362 2289090

Fax: +90 362 2289090

E-mail: bpsasalbobinaj@hotmail.com

Aygem Elektrik Makine Sanayi ve Tic. Ltd. Şti.

10021 Sok. No: 11 AOSB

Çiğli / İzmir

Tel.: +90232 3768074

Fax: +90 232 3768075

E-mail: boschservis@aygem.com.tr

Bakırcıoğlu Elektrik Makine Hırdavat İnşaat Nakliyat Sanayi ve Ticaret Ltd. Şti.

Karaağaç Mah. Sümerbank Cad. No:18/4

Merkez / Erzincan

Tel.: +90 446 2230959

Fax: +90 446 2240132

E-mail: bilgi@korfezelektrik.com.tr

Bosch Sanayi ve Ticaret A.Ş.

Elektrikli El Aletleri

Aydınevler Mah. İnönü Cad. No: 20

Küçükyalı Ofis Park A Blok

34854 Maltepe-İstanbul

Tel.: 444 80 10

Fax: +90 216 432 00 82

E-mail: iletisim@bosch.com.tr

www.bosch.com.tr

Bulsan Elektrik

İstanbul Cad. Devrez Sok. İstanbul Çarşısı

No: 48/29 İskitler

Ulus / Ankara

Tel.: +90 312 3415142

Tel.: +90 312 3410302

Fax: +90 312 3410203

E-mail: bulsanbobinaj@gmail.com

Çözüm Bobinaj

Küşget San.Sit.A Blok 11Nolu Cd.No:49/A

Şehitkamil/Gaziantep

Tel.: +90 342 2351507

Fax: +90 342 2351508

E-mail: cozumbobinaj2@hotmail.com

Onarım Bobinaj

Raif Paşa Caddesi Çay Mahallesi No:67

İskenderun / HATAY

Tel.:+90 326 613 75 46

E-mail: onarim_bobinaj31@myynet.com

Faz Makine Bobinaj

Cumhuriyet Mah. Sanayi Sitesi Motor

İşleri Bölümü 663 Sk. No:18

Murat Paşa / Antalya

Tel.: +90 242 3465876

Tel.: +90 242 3462885

Fax: +90 242 3341980

E-mail: info@fazmakina.com.tr

Günşah Otomotiv Elektrik Endüstriyel Yapı Malzemeleri San

ve Tic. Ltd. Şti

Beylikdüzü Sanayi Sit. No: 210

Beylikdüzü / İstanbul

Tel.: +90 212 8720066

Fax: +90 212 8724111

E-mail: gunsahaelektrik@ttmail.com

Sezmen Bobinaj Elektrikli El Aletleri İmalatı San ve Tic. Ltd. Şti.

Ege İş Merkezi 1201/4 Sok. No: 4/B

Yenişehir / İzmir

Tel.: +90 232 4571465

Tel.: +90 232 4584480

Fax: +90 232 4573719

E-mail: info@sezmenbobinaj.com.tr

Üstündağ Bobinaj ve Soğutma Sanayi

Nusretiye Mah. Boyacılar Aralığı No: 9

Çorlu / Tekirdağ

Tel.: +90 282 6512884

Fax: +90 282 6521966

E-mail: info@ustundagsogutma.com

İŞIKLAR ELEKTRİK BOBİNAJ

Karasoku Mahallesi 28028. Sokak No:20/A

Merkez / ADANA

Tel.: +90 322 359 97 10 - 352 13 79

Fax: +90 322 359 13 23

E-mail: isiklar@isiklarelektrik.com

Diğer servis adreslerini şurada bulabilirsiniz:

www.bosch-pt.com/serviceaddresses

Nakliye

Alet içindeki lityum iyon (Li-lonen) aküler tehlikeli madde taşıma yönetmeliği hükümlerine tabidir. Aküler başka bir yükümlülük olmaksızın kullanıcı tarafından caddeler üzerinde taşınabilir.

Üçüncü kişiler eliyle yollanma durumunda (örneğin hava yolu ile veya nakliye şirketleri ile) paketleme ve etiketlemeye ilişkin özel hükümlere uyulmalıdır. Gönderi paketlenirken bir tehlikeli madde uzmanından yardım alınmalıdır.

Tasfiye



Ürünler, aküler, aksesuar ve ambalaj malzemesi çevre dostu yeniden kazanım merkezine gönderilmek zorundadır.



ürünleri ve aküleri/bataryaları evsel çöplerin içine atmayın!

Sadece AB ülkeleri için:

2012/19/EU yönetmeliği uyarınca kullanım ömrünü tamamlamış ürünler ve 2006/66/EC yönetmeliği uyarınca arızalı veya kullanım ömrünü tamamlamış aküler/ bataryalar ayrı ayrı toplanmak ve çevre dostu tasfiye için bir geri dönüşüm merkezine gönderilmek zorundadır.

Aküler/bataryalar:

Lityum iyon:

Lütfen nakliye bölümündeki talimata uyun (Bakınız „Nakliye“, Sayfa 102).

► **Entegre aküler tasfiye edilmek üzere sadece uzman personel tarafından çıkarılabilir.** Gövde açılırken ürün hasar görebilir.

Aküyü üründen çıkarmak için, ürünü akü tam olarak boşaltmaya kadar çalıştırın. Gövdedeki vidaları sökün ve aküyü almak için gövde parçasını çıkarın. Bir kısa devreden kaçınmak için aküdeki bağlantıları teker teker ve arka arkaya ayırın ve sonra kutupları izole edin. Tam olarak boşalma durumunda bile aküde kısa devreye neden olabilecek artık kapasite bulunur.

Polski

Wskazówki bezpieczeństwa

Opis symboli



Przed przystąpieniem do pracy należy przeczytać niniejszą instrukcję eksploatacji.



OSTRZEŻENIE: Należy zachować ostrożność przed odrzuconymi elementami.



OSTRZEŻENIE: Osoby trzecie należy trzymać z dala od miejsca pracy.



Nie stosować podczas deszczu.



Uwaga: Po wyłączeniu niniejszego wyrobu ostre tnące obraca się siłą inercji przez pewien czas!



Ładowarkę należy stosować tylko w suchych pomieszczeniach.



Ręce należy trzymać z dala od noża.

Opólne wskazówki bezpieczeñstwa dotycz¹ce pracy z elektronarzêdziami

⚠ OSTRZEŻENIE Należy zapoznać się ze wszystkimi ostrzeżeniami i wskazówkami dotyczącymi bezpieczeñstwa u¿ytkowania oraz ilustracjami i danymi technicznymi, dostarczonymi wraz z niniejszym elektronarzêdziem. Nieprzestrzeganie poni¿szych wskazó-

wek mo¿e stać siê przyczyn¹ pora¿enia pr¹dem elektrycznym, po¿aru i/lub powa¿nych obra¿eñ cia³a.

Należy zachowaç wszystkie przepisy i wskazówki bezpieczeñstwa dla dalszego zastosowania.

Pojęcie "elektronarzêdzie" odnosi siê do elektronarzêdzi zasilanych energi¹ elektryczn¹ z sieci (z przewodem zasilaj¹cym) i do elektronarzêdzi zasilanych akumulatorami (bez przewodu zasilaj¹cego).

Bezpieczeñstwo w miejscu pracy

- **Miejsce pracy nale¿y utrzymywaç w czystoœci i zapewniç dobre oœwietlenie.** Nieporz¹dek i brak w³aœciwego oœwietlenia sprzyjaj¹ wypadkom.
- **Elektronarzêdzi nie nale¿y u¿ywaç w œrodowiskach zagra¿onym wybuchem, np. w pobli¿u łatwopalnych cieczy, gazów lub py³ów.** Podczas pracy elektronarzêdziami wytwarzaj¹ siê iskry, które mog¹ spowodowaç zap³on py³ów lub oparów.
- **Podczas u¿ytkowania urz¹dzenia nale¿y zwróciç uwagê na to, aby dzieci i inne osoby postronne znajdowa³y siê w bezpieczeñnej odleg³oœci.** Czynniki rozpraszaj¹ce mog¹ spowodowaç utratê panowania nad elektronarzêdziami.

Bezpieczeñstwo elektryczne

- **Wtyczki elektronarzêdzi musz¹ pasowaç do gniazda. Nie wolno w ¿adnej sytuacji i w ¿aden sposób modyfikowaç wtyczek. Podczas pracy elektronarzêdziami z uziemieniem ochronnym nie wolno stosowaç ¿adnych wtyków adaptacyjnych.** Oryginalne wtyczki i pasuj¹ce do nich gniazda sieciowe zmniejszaj¹ ryzyko pora¿enia pr¹dem.
- **Nale¿y unikaç kontaktu z uziemionymi elementami lub zwartymi z mas¹, takimi jak rury, grzejniki, kuchenki i lodówk³y.** Uziemienie cia³a zwiêksza ryzyko pora¿enia pr¹dem elektrycznym.
- **Elektronarzêdzi nie wolno nara¿aã na kontakt z deszczem ani wilgoci¹.** Przedostanie siê wody do w³êtra¿y obudowy zwiêksza ryzyko pora¿enia pr¹dem elektrycznym.
- **Nie u¿ywaç przewodu zasilaj¹cego do innych celów. Nie wolno u¿ywaç przewodu do przenoszenia ani przesuwania elektronarzêdzia; nie wolno te¿ wyjmowaç wtyczki z gniazda, poci¹gaj¹c za przewód. Przewód nale¿y chroniç przed wysokimi temperaturami, nale¿y go trzymaç z dala od oleju, ostrych krawêdзи i ruchomych czêœci urz¹dzenia.** Uszkodzone lub spl¹tane przewody zwiêkszaj¹ ryzyko pora¿enia pr¹dem elektrycznym.
- **U¿ywaj¹c elektronarzêdzia na œwie¿ym powietrzu, nale¿y upewniç siê, ¿e przed³u¿acz jest przeznaczony do pracy na zewn¹trz.** U¿ycie przed³u¿acza przeznaczonego do pracy na zewn¹trz zmniejsza ryzyko pora¿enia pr¹dem elektrycznym.
- **Je¿eli nie ma innej mo¿liwoœci, ni¿ u¿ycie elektronarzêdzia w wilgotnym otoczeniu, nale¿y pod³¹czyç je do Źród³a zasilania wyposa¿onego w wy³¹cznik ochronny ró¿nicowopr¹dowy.** Zastosowanie wy³¹cznika ochron-

nego różnicowoprądowego zmniejsza ryzyko porażenia prądem elektrycznym.

Bezpieczeństwo osób

- ▶ **Podczas pracy z elektronarzędziem należy zachować czujność, każdą czynność wykonywać ostrożnie i z rozważą. Nie przystępować do pracy elektronarzędziem w stanie zmęczenia lub będąc pod wpływem narkotyków, alkoholu lub leków.** Chwila nieuwagi podczas pracy może grozić bardzo poważnymi obrażeniami ciała.
- ▶ **Stosować środki ochrony osobistej. Należy zawsze nosić okulary ochronne.** Środki ochrony osobistej, np. maska przeciwpyłowa, antypoślizgowe obuwie, kask ochronny czy ochraniacze na uszy, w określonych warunkach pracy obniżają ryzyko obrażeń ciała.
- ▶ **Należy unikać niezamierzonego uruchomienia narzędzia. Przed podłączeniem elektronarzędzia do źródła zasilania i/lub podłączeniem akumulatora, podniesieniem albo transportem urządzenia, należy upewnić się, że włącznik elektronarzędzia znajduje się w pozycji wyłączonej.** Przenoszenie elektronarzędzia z palcem opartym na włączniku/wyłączniku lub włożenie do gniazda sieciowego wtyczki włączanego narzędzia, może stać się przyczyną wypadków.
- ▶ **Przed włączeniem elektronarzędzia należy usunąć wszystkie narzędzia nastawcze i klucze maszynowe.** Narzędzia lub klucze, pozostawione w ruchomych częściach urządzenia, mogą spowodować obrażenia ciała.
- ▶ **Należy unikać nienaturalnych pozycji przy pracy. Należy dbać o stabilną pozycję przy pracy i zachowanie równowagi.** Dzięki temu można będzie łatwiej zapanować nad elektronarzędziem w nieprzewidzianych sytuacjach.
- ▶ **Należy nosić odpowiednią odzież. Nie należy nosić luźnej odzieży ani biżuterii. Włosy i odzież należy trzymać z dala od ruchomych części.** Luźna odzież, biżuteria lub długie włosy mogą zostać pochwycone przez ruchome części.
- ▶ **Jeżeli producent przewidział możliwość podłączenia odkurzacza lub systemu odsysania pyłu, należy upewnić się, że są one podłączone i są prawidłowo stosowane.** Użycie urządzenia odsysającego pył może zmniejszyć zagrożenie zdrowia pyłami.
- ▶ **Nie wolno dopuścić, aby rutyna, nabyta w wyniku częstej pracy elektronarzędziem, zastąpiła ścisłe przestrzeganie zasad bezpieczeństwa.** Brak ostrożności i rozwagi podczas obsługi elektronarzędzia może w ułamku spowodować ciężkie obrażenia.

Obsługa i konserwacja elektronarzędzi

- ▶ **Nie należy przeciążać elektronarzędzia. Należy dobrać odpowiednie elektronarzędzie do wykonywanej czynności.** Odpowiednio dobrane elektronarzędzie wykona pracę lepiej i bezpieczniej, z prędkością, do jakiej jest przystosowane.
- ▶ **Nie należy używać elektronarzędzia z uszkodzonym włącznikiem/wyłącznikiem.** Elektronarzędzie, którym

nie można sterować za pomocą włącznika/wyłącznika, stwarza zagrożenie i musi zostać naprawione.

- ▶ **Przed rozpoczęciem jakichkolwiek prac nastawczych, przed wymianą osprzętu lub przed odłożeniem elektronarzędzia należy wyjąć wtyczkę z gniazda sieciowego i/lub usunąć akumulator.** Ten środek ostrożności ogranicza ryzyko niezamierzonego uruchomienia elektronarzędzia.
- ▶ **Nie używane elektronarzędzia należy przechowywać w miejscu niedostępnym dla dzieci. Nie należy udostępniać narzędzia osobom, które nie są z nim obeznane lub nie zapoznały się z niniejszą instrukcją.** Elektronarzędzia w rękach nieprzeszkolonego użytkownika są niebezpieczne.
- ▶ **Elektronarzędzia i osprzęt należy utrzymywać w nie-nagannym stanie technicznym. Należy kontrolować, czy ruchome części urządzenia prawidłowo funkcjonują i nie są zablokowane, czy nie doszło do uszkodzenia niektórych części oraz czy nie występują inne okoliczności, które mogą mieć wpływ na prawidłowe działanie elektronarzędzia. Uszkodzone części należy naprawić przed użyciem elektronarzędzia.** Wiele wypadków spowodowanych jest niewłaściwą konserwacją elektronarzędzi.
- ▶ **Należy stale dbać o czystość narzędzi skrawających i regularnie je ostrzyć.** Starannie konserwowane, ostre narzędzia skrawające rzadziej się blokują i są łatwiejsze w obsłudze.
- ▶ **Elektronarzędzi, osprzętu, narzędzi roboczych itp. należy używać zgodnie z ich instrukcjami oraz uwzględnić warunki i rodzaj wykonywanej pracy.** Wykorzystywanie elektronarzędzi do celów niezgodnych z ich przeznaczeniem jest niebezpieczne.
- ▶ **Uchwyty i powierzchnie chwytowe powinny być zawsze suche, czyste i niezabrudzone olejem ani smarem.** Śliskie uchwyty i powierzchnie chwytowe nie pozwalają na bezpieczne trzymanie narzędzia i kontrolę nad nim w nieoczekiwanych sytuacjach.

Obsługa i konserwacja elektronarzędzi akumulatorowych

- ▶ **Akumulatory należy ładować tylko w ładowarkach o parametrach określonych przez producenta.** W przypadku użycia ładowarki, przystosowanej do ładowania określonego rodzaju akumulatorów, w sposób niezgodny z przeznaczeniem, istnieje niebezpieczeństwo pożaru.
- ▶ **Elektronarzędzi należy używać wyłącznie z przeznaczonymi do nich akumulatorami.** Użycie innych akumulatorów może stwarzać ryzyko odniesienia obrażeń ciała i zagrożenie pożarem.
- ▶ **Nie używany akumulator należy przechowywać z dala od metalowych elementów, takich jak spinacze, monety, klucze, gwoździe, śruby lub inne małe przedmioty metalowe, które mogłyby spowodować zwarcie biegunów akumulatora.** Zwarcie biegunów akumulatora może skutkować oparzeniem lub wybuchem pożaru.

- ▶ **Przechowywanie lub użytkowanie akumulatora w nieodpowiednich warunkach może spowodować wyciek elektrolitu. Należy unikać kontaktu z elektrolitem, a w razie przypadkowego kontaktu, przepłukać skórę wodą. W przypadku dostania się elektrolitu do oczu, należy dodatkowo zasięgnąć porady lekarza.** Elektrolit wyciekający z akumulatora może spowodować podrażnienie skóry lub oparzenia.
- ▶ **Nie wolno używać uszkodzonych ani modyfikowanych akumulatorów i elektronarzędzi.** Uszkodzone lub zmodyfikowane akumulatory mogą zachowywać się w sposób nieprzewidywalny, powodując niebezpieczne dla zdrowia skutki (zapłon, eksplozja, obrażenia ciała).
- ▶ **Akumulator należy trzymać z dala od ognia oraz chronić przed ekstremalnymi temperaturami.** Wskutek działania ognia lub temperatury przekraczającej 130°C akumulator może eksplodować.
- ▶ **Należy stosować się do wszystkich wskazówek dotyczących ładowania. Nie wolno ładować akumulatora lub elektronarzędzia w temperaturze znajdującej się poza zakresem sprecyzowanym w niniejszej instrukcji.** Niezgodne z instrukcją ładowanie lub ładowanie w temperaturze niemieszczącej się w zalecanym zakresie może spowodować uszkodzenie akumulatora oraz zwiększa ryzyko pożaru.

Serwis

- ▶ **Prace serwisowe przy elektronarzędziu mogą być wykonywane wyłącznie przez wykwalifikowany personel i przy użyciu oryginalnych części zamiennych.** W ten sposób zagwarantowana jest bezpieczna eksploatacja elektronarzędzia.
- ▶ **Nie wolno w żadnym wypadku naprawiać uszkodzonego akumulatora.** Naprawy akumulatora można dokonywać wyłącznie u producenta lub w autoryzowanym punkcie serwisowym.

Wskazówki dotyczące bezpieczeństwa pracy sektorami do żywoplotów

- ▶ **Wszystkie części ciała powinny znajdować się w bezpiecznej odległości od noża. Nie należy próbować usuwać odpadów ogrodowych spomiędzy noży ani przytrzymywać gałęzi przeznaczonych do cięcia przy włączonym silniku.** Po wyłączeniu noże poruszają się nadal. Moment nieuwagi podczas pracy może doprowadzić do poważnych urazów ciała.
- ▶ **Nożyce do żywoplotu należy nosić za uchwyt po uprzednim wyłączeniu silnika, zwracając przy tym uwagę, aby nie urucomić żadnego włącznika/wyłącznika.** Maksymalna uwaga podczas przenoszenia nożyc do żywoplotu zmniejsza ryzyko niezamierzonego urucomienia i wynikającego z tego niebezpieczeństwa skaleczenia się nożami.
- ▶ **Na czas transportu i przechowywania nożyc należy zawsze nakładać osłonę ochronną.** Ostrożne obchodzenie się z nożycami zmniejsza ryzyko zranienia się nożami.
- ▶ **Przed przystąpieniem do usuwania zakleszczonego materiału lub konserwacji urządzenia należy upewnić się, że wszystkie włączniki/wyłączniki są wyłączone, a akumulator wyjęty.** Nieoczekiwany rozruch nożyc podczas usuwania zakleszczonego materiału lub podczas konserwacji urządzenia może spowodować poważne obrażenia ciała.
- ▶ **Nożyce do żywoplotu należy obsługiwać, trzymając je wyłącznie za izolowaną rękkość, gdyż noże tnące mogą natrafić na ukryte przewody elektryczne.** W wyniku kontaktu noży z przewodem będącym pod napięciem, może dojść do przekazania napięcia na części metalowe urządzenia, co mogłoby spowodować porażenie prądem elektrycznym.
- ▶ **Wszystkie przewody i przyłącza sieciowe należy trzymać z dala od zakresu pracy urządzenia.** Przewody lub przyłącza sieciowe mogą leżeć ukryte w żywoplotcie lub wewnątrz krzewów i niechcący zostać przecięte podczas pracy.
- ▶ **Nożyce ogrodowych nie należy stosować podczas brzydkiej pogody, a w szczególności wówczas, gdy istnieje zagrożenie spowodowane uderzeniem piorunem.** W ten sposób można uniknąć porażenia piorunem.

Wskazówki dotyczące bezpieczeństwa pracy z nożycami do krzewów/do trawy

- ▶ **Niniejszy wyrób nie jest dostosowany do obsługi przez osoby (wliczając w to dzieci) ograniczone fizycznie, emocjonalnie, lub psychicznie, a także przez osoby z niewystarczającym doświadczeniem i/lub niedostateczną wiedzą.** Wyjątek stanowi sytuacja, w której znajdują się one pod nadzorem osoby odpowiedzialnej za ich bezpieczeństwo lub otrzymały od takiej osoby instrukcje dotyczące posługiwania się tym wyrobem. Dzieci powinny znajdować się pod nadzorem, a produkt zabezpieczony w taki sposób, żeby nie mógł służyć do zabawy.
- ▶ **Niniejszego produktu nie wolno udostępniać do użytkowania dzieciom, a także osobom, które nie zapoznały się z niniejszymi zaleceniami. Należy**

zasięgnąć informacji, czy w danym kraju istnieją przepisy, ograniczające wiek użytkownika. Nieużywany produkt należy przechowywać w miejscu niedostępnym dla dzieci.

- ▶ Osoba obsługująca lub użytkująca urządzenie odpowiedzialna jest za wypadki i szkody na osobie i mieniu, wyrządzone innym osobom.
- ▶ Nie wolno nigdy użytkować produktu, jeżeli w bezpośredniej bliskości znajdują się osoby postronne, w szczególności dzieci lub zwierzęta domowe.
- ▶ Nie wolno pracować przy złych warunkach atmosferycznych, w szczególności gdy nadciąga burza.
- ▶ Wyrób można użytkować tylko przy świetle dziennym lub przy bardzo dobrym oświetleniu sztucznym.
- ▶ Należy kontrolować, czy osłony urządzenia i zabezpieczenia są w pełni sprawne i właściwie zamontowane. Przed rozpoczęciem pracy z urządzeniem należy przeprowadzić wszelkie konieczne konserwacje i naprawy.
- ▶ Wyrób można włączać tylko wówczas, gdy ręce i stopy nie znajdują się w pobliżu noży tnących.
- ▶ Stopy i dłonie chronić przed skaleczeniem przez noże tnące.



Elektronarzędzie należy chronić przed wysokimi temperaturami, np. przed stałym nasłonecznieniem, przed ogniem, wodą i wilgocią. Istnieje zagrożenie wybuchem.

Wskazówki bezpieczeństwa dla ładowarek

- ▶ Nie wolno w żadnym wypadku zezwolić na obsługę niniejszej ładowar-

ki dzieciom, osobom ograniczonym fizycznie, czuciowo lub umysłowo, a także udostępniać jej osobom z niewystarczającym doświadczeniem i/lub niedostateczną wiedzą, jak również/lub osobom, które nie zapoznały się z niniejszymi zaleceniami. Należy zasięgnąć informacji, czy w danym kraju istnieją przepisy, ograniczające wiek użytkownika podobnych narzędzi.

- ▶ **Dzieci powinny znajdować się pod nadzorem.** Tylko w ten sposób można zagwarantować, że nie będą się one bawiły ładowarką.

- ▶ **Chronić ładowarkę przed deszczem i wilgocią.** Przedostanie się wody do ładowarki zwiększa ryzyko porażenia prądem.
- ▶ **Ładowarkę należy utrzymywać w czystości.** Zanieczyszczenia mogą spowodować porażenie prądem elektrycznym.
- ▶ **Przed każdym użytkowaniem należy skontrolować ładowarkę, przewód i wtyczkę.** W razie stwierdzenia uszkodzeń nie wolno użytkować ładowarki. Nie wolno samodzielnie otwierać ładowarki, a naprawę tego urządzenia należy zlecać jedynie wykwalifikowanym fachowcom i wykonać ją tylko przy użyciu oryginalnych części zamiennych. Uszkodzone ładowarki, przewody i wtyczki zwiększają ryzyko porażenia prądem.
- ▶ **Nie korzystać z ładowarki umieszczonej na łatwopalnym podłożu (np. papier, tekstylia itp.) ani w sąsiedztwie łatwopalnych substancji.** Ze względu na wzrost temperatury ładowarki podczas procesu ładowania istnieje niebezpieczeństwo pożaru.
- ▶ **W konsekwencji uszkodzenia urządzenia może dojść do wystąpienia niebezpiecznych oparów. Należy zadbąć o dopływ świeżego powietrza, a w razie wystąpienia dolegliwości skonsultować się z lekarzem.** Opary mogą podrażnić drogi oddechowe

Symbole

Następujące symbole mają istotne znaczenie podczas czytania i zrozumienia instrukcji eksploatacji. Należy zapamiętać te symbole i ich znaczenia. Właściwa interpretacja symboli ułatwi lepsze i bezpieczniejsze użytkowanie produktu.

Symbol	Znaczenie
	Podczas pracy z narzędziem ogrodowym należy zawsze nosić okulary ochronne i stabilne obuwie.
	Ładowarkę należy stosować tylko w suchych pomieszczeniach zamkniętych.
	Kierunek ruchu
	Kierunek reakcji
	Należy nosić rękawice ochronne
	Masa
	Włączanie
	Wyłączanie
	Dozwolone czynności
	Zabronione czynności
CLICK!	Słyszalny dźwięk
	Osprzęt dodatkowy/części zamienne

Opis urządzenia i jego zastosowania



Należy przeczytać wszystkie wskazówki bezpieczeństwa oraz instrukcje. Zaniedbania w przestrzeganiu wskazówek bezpieczeństwa, instrukcji i zaleceń mogą stać się przy-

Dane techniczne

Isio		Nożyce do trawy	Nożyce do krzewów	Nożyce do trawy wraz z rękojęcią teleskopową z kołami
Numer katalogowy		3 600 H33 1..	3 600 H33 1..	3 600 H33 1..
Długość noża	mm	-	120	-
Odstęp między nożami	mm	80	-	80
Pojemność	l	-	-	-
Długość rękojęci teleskopowej	cm	-	-	80-115
Ciężar odpowiednio do EPTA-Procedure 01:2014 ^{A)}	kg	0,5	0,6	1,2

Ładowarka

czyną porażenia prądem elektrycznym, pożaru i/lub poważnych obrażeń ciała.

Należy kierować się rysunkami umieszczonymi w tylnej części instrukcji eksploatacji.

Użycie zgodne z przeznaczeniem

Narzędzie ogrodowe przeznaczone jest do cięcia niewielkich krzewów i krawędzi trawników.

Przedstawione graficznie komponenty (zob. rys. A)

- (1) Wskaźnik stanu naładowania akumulatora
 - (2) Gniazdo ładowarki
 - (3) Włacznik/wyłącznik
 - (4) Blokada włącznika/wyłącznika
 - (5) Przycisk zwalnający blokadę przystawki
 - (6) Przystawka z nożycami do cięcia trawy
 - (7) Przystawka z nożycami do cięcia żywopłotu
 - (8) Regulacja na wysokość
 - (9) Rękojęć teleskopowa
 - (10) Koła
 - (11) Mechanizm jezdny
 - (12) Rękojęć (pokryta gumą)
 - (13) Ładowarka^{a)}
 - (14) Wtyk ładowarki
 - (15) Kołek do uchwytu
 - (16) Uchwyt narzędziowy do przystawki
 - (17) Trzpień do zwalniania blokady
 - (18) Zwalnianie blokady
 - (19) Trzpień do mechanizmu jezdny
 - (20) Przycisk do regulacji wysokości pracy
- a) w zależności od kraju przeznaczenia

Isio		Nożyce do trawy	Nożyce do krzewów	Nożyce do trawy wraz z rękojeścią teleskopową z kołami
Numer katalogowy	EU/V~	2 609 006 408/230		
Napięcie wejściowe	UK/V~	2 609 006 409/230		
	AUS/V~	2 609 006 410/240		
Prąd ładowania	mA	500	500	500
Zalecana temperatura otoczenia podczas ładowania	°C	0... +45	0... +45	0... +45
Dopuszczalna temperatura otoczenia podczas pracy ^{B)} i podczas przechowywania	°C	-10... +50	-10... +50	-10... +50
Ciężar odpowiednio do EPTA-Procedure 01:2014	kg	0,1	0,1	0,1
Akumulator		litowo-jonowy	litowo-jonowy	litowo-jonowy
Napięcie znamionowe	V \cdot	3,6	3,6	3,6
Pojemność	Ah	1,5	1,5	1,5
Czas ładowania (przy rozładowanym akumulatorze)	h	3,5	3,5	3,5
Liczba ogniw akumulatora		1	1	1
Czas pracy po naładowaniu akumulatora (do)	min	50	50	50

A) w zależności od zastosowanego akumulatora

B) Ograniczona wydajność w przypadku temperatur <0 °C.

Zakres dostawy może się różnić w zależności od wyrobu.

Dane obowiązują dla napięcia znamionowego [U] 230 V. Przy napięciach odbiegających od powyższego i w przypadku specjalnych wersji produktu sprzedawanych w niektórych krajach dane te mogą się różnić.

W niesprzyjających warunkach może się zdarzyć, że elektronarzędzie wyłączy się wskutek wyładowania elektrostatycznego. Po ponownym włączeniu powróci ono do normalnej pracy.

Informacje o emisji hałasu i drgań

Nożyce do trawy

Wartości pomiarowe hałasu określono zgodnie z normą **EN 50636-2-94**.

Określony wg skali A poziom ciśnienia akustycznego urządzenia wynosi standardowo poniżej 70 dB(A).

Wartości łączne drgań a_{hv} (suma wektorowa z trzech kierunków) i niepewność pomiaru K oznaczone zgodnie z normą **EN 50636-2-94**:

$$a_{hv} = < 2,5 \text{ m/s}^2, K 1,5 \text{ m/s}^2,$$

Nożyce do krzewów

Emisja hałasu została określona zgodnie z **EN 62841-4-2**.

Określony wg skali A poziom hałasu emitowanego przez urządzenie wynosi standardowo: **58 dB(A)**; poziom mocy akustycznej **79 dB(A)**. Niepewność pomiaru K = **3 dB**.

Wartości łączne drgań a_{hv} (suma wektorowa z trzech kierunków) i niepewność pomiaru K oznaczone zgodnie z normą **EN 62841-4-2**:

$$a_{hv} < 2,5 \text{ m/s}^2, K = 1,5 \text{ m/s}^2,$$

Że wartość/ci łączna/e drgań oraz podana/e wartość/ci emisji hałasu pomierzone w znormowanych procesach kontrolnych mogą zostać zastosowane do porównywania elektronarzędzi ze sobą.

Że wartość/ci łączna/e drgań oraz podana/e wartość/ci emisji hałasu pomierzone w znormowanych procesach kontrol-

nych mogą zostać także zastosowane do tymczasowego określenia ekspozycji.

Że wartości emisji drgań oraz emisji hałasu podczas rzeczywistej pracy elektronarzędzia mogą odbiegać od podanych wartości, w zależności od rodzaju i sposobu zastosowania elektronarzędzia, a także konieczności podjęcia kroków, niezbędnych do zapewnienia bezpieczeństwa operatora, opartych na ocenie ekspozycji na drgania w rzeczywistych warunkach pracy (należy przy tym wziąć pod uwagę wszystkie etapy cyklu pracy, na przykład czas, w którym urządzenie jest wyłączone, a także czas, w którym jest ono wprawdzie włączone, ale pracuje na biegu jałowym).

Montaż

Montaż/demontaż przystawki (zob rys. C)

Nałożyć uchwyt do przystawki (**16**) na trzpień (**15**) i nałożyć przystawkę, mocno ją dociskając.

Wcisnąć przyciski (**5**) i pociągnąć przystawkę do dołu.

Uruchomienie urządzenia

► **Stosować wolno tylko te ładowarki, które zostały wyszczególnione w Danych Technicznych.** Tylko te łado-

warki dostosowane są do ładowania zastosowanego w narzędziu pomiarowym akumulatora litowo-jonowego.

Ładowanie akumulatora (zob. rys. B)

- ▶ **Nie wolno stosować innej ładowarki.** Ładowarka dołączona do urządzenia jest dopasowana do zastosowanego w elektronarzędziu akumulatora litowo-jonowego.
- ▶ **Zwrócić uwagę na napięcie w sieci!** Napięcie źródła prądu musi zgadzać się z danymi na tabliczce znamionowej ładowarki.
- ▶ **Zakres napięć ładowarki znajduje się pomiędzy 100–240 V. Należy upewnić się, czy wtyk sieciowy pasuje do danego gniazdka.**

Wskazówka: Akumulator dostarczany jest w stanie częściowo naładowany. Aby zagwarantować wykorzystanie najwyższej wydajności akumulatora, należy przed pierwszym użyciem całkowicie naładować akumulator w ładowarce. Akumulator litowo-jonowy można doładować w dowolnej chwili, nie powodując tym skrócenia jego żywotności. Przerwanie procesu ładowania nie niesie za sobą ryzyka uszkodzenia ogniw akumulatora.

Dzięki systemowi elektronicznej ochrony ogniw „Electronic Cell Protection (ECP)” akumulator litowo-jonowy jest zabezpieczony przed głębokim rozładowaniem. Przy rozładowanym akumulatorze układ ochronny wyłącza wyrób: Narzędzie ogrodowe przestaje działać.

Po automatycznym wyłączeniu wyrobu nie należy naciśnąć ponownie włącznika/wyłącznika. Można by w ten sposób uszkodzić akumulator.

Wtyk sieciowy ładowarki i wtyk ładowania należy włożyć do gniazda w tylnej części rękojeści (tylko jeden sposób podłączenia).

Proces ładowania rozpoczyna się z chwilą włożenia wtyku ładowania do gniazda.

Wskaźnik ładowania ukazuje stopień naładowania akumulatora. Podczas cyklu ładowania wskaźnik miga na zielono. Gdy wskaźnik naładowania akumulatora świeci się zielonym światłem ciąglem, oznacza to, że akumulator jest całkowicie naładowany.

Podczas ładowania nagrzewa się rękojeść elektronarzędzia. Jest to zjawisko normalne.

W przypadku dłuższych przerw w użytkowaniu należy odłączyć ładowarkę od sieci.

Podczas procesu ładowania elektronarzędzia nie można używać. Jeżeli elektronarzędzie nie funkcjonuje podczas procesu ładowania, nie oznacza to, że jest ono uszkodzone.

▶ **Chronić ładowarkę przed wilgocią!**

Należy przestrzegać wskazówek dotyczących likwidacji akumulatorów.

Wskaźnik stanu naładowania akumulatora

Wskaźnik **(1)** ukazuje stopień naładowania akumulatora. Podczas cyklu ładowania **miga** wskaźnik **na zielono**. Jeżeli wskaźnik stanu naładowania akumulatora **(1)** świeci się **zielonym światłem ciąglem**, akumulator jest całkowicie naładowany.

Wskaźnik stanu naładowania akumulatora **(1)** świeci się przez parę sekund przy całkowicie lub do połowy wciśniętym włączniku/wyłączniku.

Dioda LED	Pojemność
Światło ciągle zielone	35–100 %
Zielone światło migające	15–35 %
Czerwone światło migające	5–15 %
Czerwone światło ciągle	0–5 %

Praca

- ▶ Należy zwrócić uwagę, aby pokrywka wtyczki ładowania była zamknięta podczas pracy urządzenia. W ten sposób można uniknąć przeniknięcia kurzu do jej wnętrza.
- ▶ Nie wolno stosować uszkodzonych noży (np. wykazujących rysy lub pęknięcia). Uszkodzony nóż należy natychmiast wymienić na nowy.

Włączanie/wyłączanie (zob. rys. D)

Wcisnąć blokadę włącznika **(4)** i przytrzymując ją w tej pozycji uruchomić włącznik/wyłącznik **(3)**.

Zwolnić przycisk blokady **(4)**.

Uruchomienie włącznika/wyłącznika **(3)** sygnalizowane jest zielonym światłem ciągłym diody LED.

Mechanizm chroniący przed zablokowaniem

W przypadku zablokowania noża tnącego w stawiającym opór materiale, obciążenie silnika wzrasta. Inteligentny układ mikroelektroniczny rozpoznaje obciążenie i zmienia (wielokrotnie) kierunek obrotu silnika, aby zapobiec zablokowaniu noża w ciętym materiale i spowodować jego przecięcie.

Przełączanie odbywa się wyraźnie słyszalny sposób i może trwać do trzech sekund. Po przecięciu, wyrób pracuje dalej w normalnym trybie pracy, lub - w razie przecięcia - automatycznie zatrzymuje noże w pozycji otwartej (gdyby np. doszło do przypadkowego zablokowania wyrobu przez druciane ogrodzenie).

Drażek teleskopowy z kołami

Montaż/demontaż drażka teleskopowego z kołami (Osprzęt lub wyposażenie podstawowe w przypadku zestawu „Nożyce do trawy wraz z rękojeścią teleskopową z kołami”) (zob. rys. E)

- ▶ **Nożyce do trawy wraz z rękojeścią teleskopową z kołami wolno stosować wyłącznie do pracy na ziemi.**

Wraz z przystawką do cięcia trawy należy stosować rękojeść teleskopową **(9)**.

Osadzić nożyce do cięcia trawy na kołku przy mechanizmie jezdnym **(19)** i przesunąć blokadę **(18)** do tyłu. Docisnąć nożyce do cięcia trawy do dołu i przesunąć blokadę **(18)** na jej pierwotne miejsce.

Aby zdemontować nożyce do cięcia trawy należy przesunąć przycisk blokady **(18)** do tyłu i zdjąć nożyce, pociągając je do przodu.

Ustawianie (zob. rys. F)

Zwolnić blokadę regulacji wysokości (8).

Aby przedłużyć rękojeść, należy wyciągnąć uchwyt teleskopowy (9); aby skrócić, należy wepchnąć go do środka.

Ponownie mocno dokręcić blokadę (8).

Zalecane terminy strzyżenia

Żywopłaty liściaste najlepiej przycinać w czerwcu lub październiku.

Żywopłaty iglaste najlepiej przycinać w kwietniu lub sierpniu.

Sosnowce i inne szybko rosnące krzewy należy przycinać mniej więcej co 6 tygodni zaczynając od maja.

Przycinanie krawędzi trawnika (tylko nożyce do trawy) (zob. rys. G)

Do przycinania krawędzi wyrób należy przekrócić o 90° w lewo lub w prawo, ustawiając go w pozycji prostopadłej do krawędzi.

Prowadzić wyrób wzdłuż krawędzi trawnika. Należy zwracać uwagę, by ostrze nie natrafiło na wybrukowane podłoże,

kamienie i obmurowania ogrodowe, gdyż skraca się w ten sposób jego żywotność.

Po zakończeniu pracy nóż tnący należy zabezpieczyć, nakładając na niego osłonę.

Przycinanie żywopłotów (tylko nożyce do krzewów) (zob. rys. H)

► Należy koniecznie zadbać o to, by podczas usuwania zaleszczonego materiału lub konserwacji wyrób był wyłączony. Niezamierzony rozruch może stać się przyczyną poważnych obrażeń ciała.

Przed przystąpieniem do pracy należy dokładnie skontrolować żywopłot pod kątem niewidocznych przedmiotów, np. fragmentów płotu.

Możliwe jest cięcie gałęzi o maksymalnej grubości 8 mm. Aby naprowadzić gałąź pod noże, należy przesuwając wyrób równomiernie do przodu po linii cięcia. Dwustronna listwa tnąca umożliwia cięcie w obu kierunkach lub cięcie ruchem wahadłowym.

Po zakończeniu pracy nóż tnący należy zabezpieczyć, nakładając na niego osłonę.

Lokalizacja usterek

Symptomy	Możliwa przyczyna	Usuwanie usterek
Zbyt krótki czas pracy na jedno ładowanie akumulatora	Kończy się żywotność akumulatora	Skontaktować się z punktem serwisowym.
Wskaźnik ładowania akumulatora świeci się światłem ciągłym	Akumulator jest uszkodzony	Skontaktować się z punktem serwisowym.
Nie jest możliwe ładowanie		

Konserwacja i serwis**Konserwacja, czyszczenie i przechowywanie**

► **Uwaga! Wyrób należy wyłączyć przed przystąpieniem do jego konserwacji lub czyszczenia. Po wyłączeniu wyrobu noże tnące pracują jeszcze przez parę sekund. Ostrożnie! Nie wolno dotykać obracających się noży.**

► **Utrzymywanie urządzenia i szczelin wentylacyjnych w czystości gwarantuje prawidłową i bezpieczną pracę.**

► **Utrzymywanie narzędzia ogrodowego w czystości gwarantuje wydajną i bezpieczną pracę.**

► Podczas pracy z urządzeniem, a także podczas prac konserwacyjnych i pielęgnacyjnych przy urządzeniu, należy zawsze nosić rękawice ochronne.

Należy regularnie kontrolować wyrób pod kątem oczywistych usterek, takich jak luźne połączenia i zużyte lub uszkodzone elementy konstrukcyjne.

Utrzymywanie wyrobu i jego otworów wentylacyjnych w czystości gwarantuje wydajną i bezpieczną pracę.

Nie wolno spryskiwać wyrobu wodą.

Nie wolno zanurzać wyrobu w wodzie.

Niniejszy wyrób należy przechowywać w bezpiecznym, suchym i niedostępnym dla dzieci miejscu.

Nie należy umieszczać żadnych przedmiotów na obudowie wyrobu.

Aby zagwarantować bezpieczną pracę przy użyciu niniejszego wyrobu, należy regularnie kontrolować, czy wszystkie nakrętki, trzpienie i śruby są mocno dokręcone.

W trosce o własne bezpieczeństwo należy zawsze przeprowadzać wizualną kontrolę wyrobu i w razie potrzeby wymienić zużyte lub uszkodzone części.

Upewnić się, czy części zamienne zostały wyprodukowane przez firmę Bosch.

Obsługa klienta oraz doradztwo dotyczące użytkowania

Ze wszystkimi pytaniami, dotyczącymi naprawy i konserwacji nabytego produktu oraz dostępu do części zamiennych, prosimy zwracać się do punktów obsługi klienta. Rysunki techniczne oraz informacje o częściach zamiennych można znaleźć pod adresem: www.bosch-pt.com

Nasz zespół doradztwa dotyczącego użytkowania odpowie na wszystkie pytania związane z produktami firmy Bosch oraz ich osprzętem.

Przy wszystkich zgłoszeniach oraz zamówieniach części zamiennych konieczne jest podanie 10-cyfrowego numeru katalogowego, znajdującego się na tabliczce znamionowej produktu.

Polska

Robert Bosch Sp. z o.o.

Serwis Elektronarzędzi

Ul. Jutrzenki 102/104

02-230 Warszawa

Na www.serwisbosch.com znajdują Państwo wszystkie szczegóły dotyczące usług serwisowych online.

Tel.: 22 7154450

Faks: 22 7154440

E-Mail: bsc@pl.bosch.com

www.bosch-pt.pl

Pozostałe adresy serwisów znajdują się na stronie:

www.bosch-pt.com/serviceaddresses

Transport

Załączone w dostawie akumulatory litowo-jonowe podlegają wymaganiom przepisów dotyczących towarów niebezpiecznych. Akumulatory mogą być transportowane drogą lądową przez użytkownika, bez konieczności spełnienia jakichkolwiek dalszych warunków.

W przypadku przesyłki przez osoby trzecie (np. transport drogą powietrzną lub za pośrednictwem firmy spedycyjnej) należy dostosować się do szczególnych wymogów dotyczących opakowania i oznakowania towaru. W takim wypadku podczas przygotowywania towaru do wysyłki należy skonsultować się z ekspertem ds. towarów niebezpiecznych.

Utylizacja odpadów



Wyroby, akumulatory, osprzęt i opakowanie należy oddać do powtórnego przetworzenia zgodnie z obowiązującymi przepisami w zakresie ochrony środowiska.



Wyrobów, a także akumulatorów/baterii nie wolno wyrzucać do odpadów z gospodarstwa domowego!

Tylko dla krajów UE:

Zgodnie z europejską wytyczną 2012/19/UE, niezdatne do użytku wyroby, a zgodnie z europejską wytyczną 2006/66/WE uszkodzone lub zużyte akumulatory/baterie, należy zbierać osobno i doprowadzić do ponownego przetworzenia zgodnego z zasadami ochrony środowiska.

Akumulatory/baterie:

Li-Ion:

Prosimy postępować zgodnie ze wskazówkami umieszczonymi w rozdziale Transport (zob. „Transport”, Strona 111).

► **Wymywanie wbudowanych akumulatorów w celu ich utylizacji dozwolone jest wyłącznie przez odpowiedni**

personel fachowy. Otwarcie obudowy może spowodować uszkodzenie wyrobu.

Przed wyjęciem akumulatora z wyrobu, należy wyrób włączyć kilkakrotnie, aż do całkowitego rozładowania akumulatora. Aby wyjąć akumulator, należy odkręcić śruby w obudowie i zdjąć obudowę. Aby uniknąć zwarcia wewnętrznego akumulatora, jego przyłącza należy odłączać oddzielnie, izolując po kolei bieguny. Także w przypadku całkowitego rozładowania w akumulatorze znajduje się tzw. 'pozostała pojemność', która może doprowadzić do zwarcia.

Čeština

Bezpečnostní upozornění

Vysvětlení symbolů



Pročtěte si návod k použití.



VAROVÁNÍ: Pozor na odmrštěné části.



VAROVÁNÍ: Udržujte kolem stojící osoby v dáli.



Nepoužívat za deště.



Pozor: Strážný nůž po vypnutí výrobku dobehá!



Nabíječku používejte pouze v suchých prostorech.



Udržuje své ruce daleko od nože.

Obecné bezpečnostní pokyny pro elektrické nářadí

⚠ VÝSTRAHA

Prostudujte si všechny bezpečnostní výstrahy, pokyny, ilustrace a specifikace k tomuto elektrickému nářadí.

Nedodržování všech níže uvedených pokynů může mít za následek úraz elektrickým proudem, požár a/nebo těžké poranění.

Všechna varovná upozornění a pokyny do budoucna uschovejte.

V upozornění použitý pojem „elektrické nářadí“ se vztahuje na elektrické nářadí napájené ze sítě (se síťovým kabelem) a na elektrické nářadí napájené akumulátorem (bez síťového kabelu).

Bezpečnost pracoviště

- ▶ **Udržujte pracoviště v čistotě a dobře osvětlené.**
Nepořádek nebo neosvětlené pracoviště mohou vést k úrazům.
- ▶ **S elektrickým nářadím nepracujte v prostředí ohroženém explozí, kde se nacházejí hořlavé kapaliny, plyny nebo prach.** Elektrické nářadí vytváří jiskry, které mohou prach nebo páry zapálit.
- ▶ **Děti a jiné osoby udržujte při použití elektrického nářadí v bezpečné vzdálenosti od pracoviště.** Při rozptýlení můžete ztratit kontrolu nad nářadím.

Elektrická bezpečnost

- ▶ **Zástrčky elektrického nářadí musí lícovat se zásuvkou. Zástrčka nesmí být žádným způsobem upravena. S elektrickým nářadím s ochranným uzemněním nepoužívejte žádné adaptérové zástrčky.** Neupravené zástrčky a odpovídající zásuvky snižují riziko zásahu elektrickým proudem.
- ▶ **Zabraňte kontaktu těla s uzemněnými povrchy, jako jsou např. potrubí, topení, sporáky a chladničky.** Je-li vaše tělo uzemněno, existuje zvýšené riziko zásahu elektrickým proudem.
- ▶ **Chraňte elektrické nářadí před deštěm a vlhkem.** Vniknutí vody do elektrického nářadí zvyšuje nebezpečí zásahu elektrickým proudem.
- ▶ **Dbejte na účel kabelu. Nepoužívejte jej k nošení elektrického nářadí nebo k vytažení zástrčky ze zásuvky. Udržujte kabel v bezpečné vzdálenosti od tepla, oleje, ostrých hran nebo pohyblivých dílů.** Poškozené nebo spletené kabely zvyšují riziko zásahu elektrickým proudem.
- ▶ **Pokud pracujete s elektrickým nářadím venku, použijte pouze takové prodlužovací kabely, které jsou způsobilé i pro venkovní použití.** Použití prodlužovacího kabelu, jež je vhodný pro použití venku, snižuje riziko zásahu elektrickým proudem.
- ▶ **Pokud se nelze vyhnout provozu elektrického nářadí ve vlhkém prostředí, použijte proudový chránič.** Použití proudového chrániče snižuje riziko zásahu elektrickým proudem.

Osobní bezpečnost

- ▶ **Buďte pozorní, dávejte pozor na to, co děláte a přistupujte k práci s elektrickým nářadím rozumně. Nepoužívejte žádné elektrické nářadí, pokud jste unaveni nebo pod vlivem drog, alkoholu či léků.** Moment nepozornosti při použití elektrického nářadí může vést k vážným poraněním.
- ▶ **Používejte ochranné osobní pomůcky. Noste ochranné brýle.** Nošení osobních ochranných pomůček, jako je maska proti prachu, bezpečnostní obuv s protiskluzovou podrážkou, ochranná přilba nebo

sluchátka, podle aktuálních podmínek, snižuje riziko poranění.

- ▶ **Zabraňte neúmyslnému uvedení do provozu. Přesvědčte se, že je elektrické nářadí vypnuté, dříve než jej uchopíte, poneseťe či připojíte na zdroj napájení a/nebo akumulátor.** Máte-li při nošení elektrického nářadí prst na spínači, nebo pokud nářadí připojíte ke zdroji napájení zapnuté, může dojít k úrazu.
- ▶ **Než elektrické nářadí zapnete, odstraňte seřizovací nástroje nebo klíče.** Nachází-li se v otáčivém dílu elektrického nářadí nějaký nástroj nebo klíč, může dojít k poranění.
- ▶ **Nepřeceňujte své síly. Zajistěte si bezpečný postoj a udržujte vždy rovnováhu.** Tím můžete elektrické nářadí v neočekávaných situacích lépe kontrolovat.
- ▶ **Noste vhodný oděv. Nenoste volný oděv ani šperky. Vlasy a oděv udržujte v bezpečné vzdálenosti od pohyblivých se dílů.** Volný oděv, šperky nebo dlouhé vlasy mohou být zachyceny pohyblivými se díly.
- ▶ **Lze-li namontovat odsávací či zachycující přípravky, přesvědčte se, že jsou připojeny a správně použity.** Odsávání prachu může snížit ohrožení prachem.
- ▶ **Dbejte na to, abyste při častém používání nářadí nebyli méně ostražití a nezapomínali na bezpečnostní zásady.** Nedbalé ovládání může způsobit těžké poranění za zlomek sekundy.

Svědomitě zacházení a používání elektrického nářadí

- ▶ **Elektrické nářadí nepřetěžujte. Pro svou práci použijte k tomu určené elektrické nářadí.** S vhodným elektrickým nářadím budete pracovat v dané oblasti lépe a bezpečněji.
- ▶ **Nepoužívejte elektrické nářadí, jestliže jej nelze spínačem zapnout a vypnout.** Elektrické nářadí, které nelze ovládat spínačem, je nebezpečné a musí se opravit.
- ▶ **Než provedete seřízení elektrického nářadí, výměnu příslušenství nebo nářadí odložíte, vytáhněte zástrčku ze zásuvky a/nebo odstraňte odpojitelny akumulátor.** Toto preventivní opatření zabrání neúmyslnému zapnutí elektrického nářadí.
- ▶ **Uchovávejte nepoužívané elektrické nářadí mimo dosah dětí. Nenechte nářadí používat osoby, které s ním nejsou seznámeny nebo nečetly tyto pokyny.** Elektrické nářadí je nebezpečné, je-li používáno nezkušenými osobami.
- ▶ **Pečujte o elektrické nářadí a příslušenství svědomitě. Zkontrolujte, zda pohyblivé díly nářadí bezvadně fungují a nevzpříčují se, zda díly nejsou zlomené nebo poškozené tak, že by ovlivňovaly funkce elektrické nářadí. Poškozené díly nechte před použitím elektrického nářadí opravit.** Mnoho úrazů má příčinu ve špatně udržovaném elektrickém nářadí.
- ▶ **Řezné nástroje udržujte ostré a čisté.** Pečlivě ošetřované řezné nástroje s ostrými řeznými hranami se méně vzpříčují a dají se snáze vést.
- ▶ **Používejte elektrické nářadí, příslušenství, nástroje apod. podle těchto pokynů. Respektujte přitom**

pracovní podmínky a prováděnou činnost. Použití elektrického nářadí pro jiné než určené použití může vést k nebezpečným situacím.

- ▶ **Udržujte rukojeti a úchopové plochy suché, čisté a bez oleje a maziva.** Kluzké rukojeti a úchopové plochy neumožňují bezpečnou manipulaci a ovládání nářadí v neočekávaných situacích.

Použití a péče o akumulátorové nářadí

- ▶ **Akumulátory nabíjejte pouze v nabíječce, která je doporučena výrobcem.** U nabíječky, která je vhodná pro určitý druh akumulátorů, existuje nebezpečí požáru, je-li používána s jinými akumulátory.
- ▶ **Do elektrického nářadí používejte pouze k tomu určené akumulátory.** Použití jiných akumulátorů může vést k poranění či požáru.
- ▶ **Nepoužívaný akumulátor uchovávejte v bezpečné vzdálenosti od kovových předmětů, jako jsou kancelářské sponky, mince, klíče, hřebíky, šrouby nebo jiné drobné kovové předměty, které mohou způsobit přemostění kontaktů.** Zkrat mezi kontakty akumulátoru může mít za následek popáleniny nebo požár.
- ▶ **Při nesprávném použití může z akumulátoru vytéci kapalina. Nedotýkejte se jí. Při náhodném kontaktu opláchněte místo vodou. Pokud kapalina vnikne do očí, navštivte lékaře.** Kapalina vytékající z akumulátoru může způsobit podráždění pokožky nebo popáleniny.
- ▶ **Nepoužívejte akumulátor nebo nářadí, které je poškozené či upravené.** Poškozené nebo upravené akumulátory se mohou chovat nepředvídaně a způsobit požár, výbuch či poranění.
- ▶ **Nevystavujte akumulátor nebo nářadí ohni či nadměrné teplotě.** Vystavení ohni nebo teplotě nad 130 °C může způsobit výbuch.
- ▶ **Dodržujte všechny pokyny pro nabíjení a nenabíjejte akumulátor nebo nářadí mimo teplotní rozsah uvedený v pokynech.** Nesprávné nabíjení nebo nabíjení při teplotách mimo uvedený rozsah může poškodit akumulátor a zvýšit riziko požáru.

Servis

- ▶ **Nechte své elektrické nářadí opravit pouze kvalifikovaným odborným personálem a pouze s originálními náhradními díly.** Tím bude zajištěno, že bezpečnost elektrického nářadí zůstane zachována.
- ▶ **Nikdy neprovádějte servis poškozených akumulátorů.** Servis akumulátorů by měl provádět pouze výrobce nebo autorizovaná opravná.

Bezpečnostní upozornění pro nůžky na živý plot

- ▶ **Udržujte všechny části těla daleko od nože. Nepokoušejte se při běžičení noží odstraňovat ustřížený materiál nebo stříhaný materiál přidržovat.** Nože se po vypnutí dále pohybují. Moment nepozornosti při používání nůžek na živý plot může vést k těžkým zraněním.

- ▶ **Nůžky na živý plot noste za rukojeť s noži v klidu a dbejte na to, aby nebyl žádný spínač stisknutý.** Svědomité nošení nůžek na živý plot snižuje riziko neúmyslného startu a z toho vyplývajícího zranění od nožů.
- ▶ **Při přepravě nebo uskladnění nůžek na živý plot vždy natáhněte kryt nožů.** Pečlivé zacházení s nůžkami na živý plot snižuje nebezpečí zranění od nožů.
- ▶ **Pokud odstraňujete sevřený stříhaný materiál nebo na nářadí provádíte údržbu, zajistěte, aby byly všechny spínače vypnuté a akumulátor odstraněný nebo odpojený.** Neočekávaný rozběh nůžek na živý plot při odstraňování sevřeného stříhaného materiálu nebo při pracích údržby může vést k těžkým zraněním.
- ▶ **Držte nůžky na živý plot pouze na izolovaných plochách rukojeti, poněvadž nůž může přijít do styku se skrytými elektrickými kabely.** Kontakt nožů s elektrickým vedením pod napětím může přivést napětí i na kovové díly nůžek na živý plot a vést k zásahu elektrickým proudem.
- ▶ **Udržujte všechny síťové kabely a vedení daleko od oblastí stříhání.** Síťové kabely nebo el. vedení mohou být v živém plotě či v keřích skrytá a tudíž mohou být nožem přefáta.
- ▶ **Nůžky na živý plot nepoužívejte při špatném počasí, zejména pokud existuje nebezpečí zásahu bleskem.** To snižuje nebezpečí zasažení bleskem.

Bezpečnostní upozornění pro nůžky na trávu/keře

- ▶ **Tento výrobek není určen k tomu, aby jej používaly osoby (včetně dětí) s omezenými fyzickými, smyslovými nebo duševními schopnostmi nebo s nedostatkem zkušeností a / nebo vědomostí, ledaže budou kvůli své bezpečnosti pod dohledem kompetentní osoby nebo od ní obdržely pokyny, jak výrobek používat.** Děti by měly být pod dohledem, aby bylo zajištěno, že si s výrobkem nehrají.
- ▶ **Nikdy nedovolte dětem nebo osobám, jež nejsou obeznámeny s těmito pokyny, výrobek používat.** Národní předpisy možná vymezují věk obsluhy. Pokud výrobek

nepoužíváte, uschovávejte jej mimo dosah dětí.

- ▶ **Obsluha nebo uživatel je zodpovědný za nehody nebo ublížení jiným osobám nebo jejich majetku.**
- ▶ **Výrobek nikdy neprovozujte, zatímco se v bezprostřední blízkosti zdržují osoby, zejména děti nebo domácí zvířata.**
- ▶ **Nestříhejte při špatných povětrnostních podmínkách, zejména nikoli při nastupující bouři.**
- ▶ **Výrobek používejte pouze za denního světla nebo dobrého umělého osvětlení.**
- ▶ **Zkontrolujte, zda jsou kryty a ochranné přípravky nepoškozené a správně namontované. Před použitím proveďte případně nutnou údržbu a opravy.**
- ▶ **Výrobek zapněte pouze tehdy, pokud nejsou Vaše ruce a nohy v blízkosti střížných nožů.**
- ▶ **Chraňte se před poraněním nohou a rukou od střížných nožů.**



Chraňte elektronářadí před horkem, např. i před trvalým slunečním zářením, ohněm, vodou a vlhkostí. Hrozí nebezpečí výbuchu.

Bezpečnostní upozornění pro nabíječky

- ▶ **Nikdy nedovolte nabíječku používat dětem, osobám s omezenými fyzickými, smyslovými nebo duševními schopnostmi či nedostatečnou zkušeností a/nebo nedostatečnými vědomostmi a/nebo osobám neseznámeným s těmito**



pokyny. Národní předpisy mohou vymezovat věk obsluhy.

- ▶ **Dohlížejte na děti.** Tak bude zajištěno, že si děti nebudou s nabíječkou hrát.
- ▶ **Chraňte nabíječku před deštěm a vlhkem.** Vniknutí vody do nabíječky zvyšuje riziko zásahu elektrickým proudem.
- ▶ **Nabíječka se musí udržovat v čistotě.** Při znečištění hrozí nebezpečí zásahu elektrickým proudem.
- ▶ **Před každým použitím zkontrolujte nabíječku, kabel a zástrčku. Pokud zjistíte poškození, nabíječku nepoužívejte. Neotevírejte sami nabíječku a nechte ji opravit pouze kvalifikovanými odbornými pracovníky a pouze za použití originálních náhradních dílů.** Poškozené nabíječky, kabely a zástrčky zvyšují riziko zásahu elektrickým proudem.
- ▶ **Nabíječku neprovozujte na lehce hořlavém podkladu (např. papír, textil apod.) resp. v hořlavém prostředí.** Z důvodu zahřívání nabíječky, jež vzniká při nabíjení, existuje nebezpečí požáru.
- ▶ **Při poškození nářadí mohou vystupovat výpary. Zajistěte přívod čerstvého vzduchu a při potížích vyhledejte lékaře.** Páry mohou dráždit dýchací cesty.

Symboly

Následující symboly mají význam pro čtení a pochopení návodu k obsluze. Zapamatujte si symboly a jejich význam. Správná interpretace symbolů Vám pomůže výrobek lépe a bezpečněji používat.

Symbol	Význam
	Když s výrobkem pracujete, vždy noste ochranné brýle a pevnou obuv.
	Nabíječku používejte pouze v interiérech, za suchých podmínek.
	Směr pohybu
	Směr reakce
	Noste ochranné rukavice
	Hmotnost
	Zapnutí
	Vypnutí

Symbol	Význam
	Dovolené počínání
	Zakázané počínání
CLICK!	Slyšitelný zvuk
	Příslušenství/náhradní díly

Popis výrobku a výkonu



Přečtěte si všechna bezpečnostní upozornění a pokyny. Nedodržování bezpečnostních upozornění a pokynů může mít za následek úraz elektrickým proudem, požár a / nebo těžká poranění.

Dbejte prosím vyobrazení v zadní části návodu k použití.

Použití v souladu s určeným účelem

Zahradní nářadí je určeno k provádění lehkých stříhacích prací na keřích a okrajích trávníku.

Zobrazené komponenty (viz obrázky A)

(1) Ukazatel stavu nabití akumulátoru

- (2) Zdíčka nabíjecí zástrčky
 - (3) Spínač
 - (4) Blokování zapnutí spínače
 - (5) Tlačítko odjištění nástavce
 - (6) Nástavec s nůžkami na trávu
 - (7) Nástavec s nůžkami na živý plot
 - (8) Nastavení výšky
 - (9) Teleskopická násada
 - (10) Kolečka
 - (11) Pojezdové ústrojí
 - (12) Rukojeť (izolovaná plocha rukojeti)
 - (13) Nabíječka^{a)}
 - (14) Nabíjecí zástrčka
 - (15) Kolík pro uchycení
 - (16) Uchycení nástavce
 - (17) Přidržovací kolík zajištění
 - (18) Zajištění
 - (19) Přidržovací kolík pojezdového ústrojí
 - (20) Knoflík pro nastavení pracovní polohy
- a) **specifické podle země**

Technické údaje

Isio		Nůžky na trávu	Nůžky na keře	Nůžky na trávu vč. teleskopické násady s koly
Objednáací číslo		3 600 H33 1..	3 600 H33 1..	3 600 H33 1..
Délka nože	mm	-	120	-
Šířka nože	mm	80	-	80
Objem	l	-	-	-
Délka teleskopické násady	cm	-	-	80-115
Hmotnost podle EPTA-Procedure 01:2014 ^{a)}	kg	0,5	0,6	1,2
Nabíječka				
Objednáací číslo	EU/V~	2 609 006 408/230		
Vstupní napětí	UK/V~	2 609 006 409/230		
	AUS/V~	2 609 006 410/240		
Nabíjecí proud	mA	500	500	500
Doporučená teplota okolí při nabíjení	°C	0... +45	0... +45	0... +45
Dovolená teplota okolí při provozu ^{b)} a při skladování	°C	-10... +50	-10... +50	-10... +50
Hmotnost podle EPTA-Procedure 01:2014	kg	0,1	0,1	0,1
Akumulátor				
Jmenovité napětí	V ⁻⁻⁻	3,6	3,6	3,6
Kapacita	Ah	1,5	1,5	1,5
Doba nabíjení (vybitý akumulátor)	h	3,5	3,5	3,5
Počet článků akumulátoru		1	1	1

Isio	Nůžky na trávu	Nůžky na keře	Nůžky na trávu vč. teleskopické násady s koly	
Provozní doba na jedno nabití akumulátoru (až)	min	50	50	50

A) V závislosti na použitém akumulátoru

B) Omezený výkon při teplotách <0 °C.

Obsah dodávky se liší podle varianty výrobku.

Údaje platí pro jmenovité napětí [U] 230 V. U odlišných napětí a u specifických provedení pro příslušné země se mohou tyto údaje lišit.

Při nepříznivých podmínkách se může stát, že se elektronářadí vypne kvůli elektrostatickým výbojům. Po opětovném zapnutí bude elektronářadí opět řádně pracovat.

Informace o hluku a vibracích

Nůžky na trávu

Naměřené hodnoty hluku zjištěny podle **EN 50636-2-94**.

Hodnocená hladina akustického tlaku A nářadí je typicky menší než 70 dB(A).

Celkové hodnoty vibrací a_{h1} (vektorový součet tří os) a nepřesnost K zjištěny podle **EN 50636-2-94**:

$$a_{h1} < 2,5 \text{ m/s}^2, K = 1,5 \text{ m/s}^2,$$

Nůžky na keře

Hodnoty emise hluku zjištěny podle **EN 62841-4-2**.

Hodnocená hladina hluku A elektronářadí činí typicky: **58 dB(A)**; hladina akustického výkonu **79 dB(A)**.

Nepřesnost K = **3 dB**.

Celkové hodnoty vibrací a_{h1} (vektorový součet tří os) a nepřesnost K zjištěny podle **EN 62841-4-2**:

$$a_{h1} < 2,5 \text{ m/s}^2, K = 1,5 \text{ m/s}^2,$$

Uvedená(é) celková(é) hodnota(y) vibrací a uvedená(é) hodnota(y) emise hluku byly naměřeny podle normované zkušební metody a mohou se použít pro srovnání elektronářadí s jiným.

Uvedená(é) celková(é) hodnota(y) vibrací a uvedená(é) hodnota(y) emise hluku se mohou použít i pro předběžný odhad zátěže.

Emise vibrací a hluku se mohou během reálného používání elektronářadí odchýlovat od uváděných hodnot v závislosti na způsobu, jakým se elektronářadí používá, zejména, jaký druh obrobku se opracovává; a - kvůli nezbytnosti pevně stanovit bezpečnostní opatření pro ochranu obsluhy, jež se zakládají na odhadu zatížení vibracemi během skutečných podmínek používání (přitom je třeba zohlednit všechny části pracovního cyklu, např. časy, v kterých je elektronářadí vypnuté a také, v kterých je sice zapnuté, ale běží bez zatížení).

Montáž

Montáž / demontáž nástavce (viz obrázky C)

Umístěte uchycení nástavce (16) na kolík (15) a přitlačte nástavec na výrobek.

Stiskněte odjišťovací tlačítka (5) a stáhněte příslušný nástavec směrem dolů.

Uvedení do provozu

► **Používejte pouze nabíječky uvedené v technických datech.** Pouze tyto nabíječky jsou sladěné s akumulátory Li-ion použitými u Vašeho výrobku.

Nabíjení akumulátoru (viz obrázek B)

► **Nepoužívejte žádnou jinou nabíječku.** Dodaná nabíječka je sladěná s akumulátorem zabudovaným do Vašeho elektronářadí.

► **Dbejte na správné síťové napětí!** Napětí zdroje proudu musí souhlasit s údaji na typovém štítku nabíječky.

► **Rozsah napětí nabíječky leží mezi 100–240 V. Zajistěte, aby síťová zástrčka lícovala se zásuvkou.**

Upozornění: Akumulátor se dodává částečně nabitý. Pro zaručení plného výkonu akumulátoru jej před prvním nasazením v nabíječce zcela nabijte.

Akumulátor Li-ion lze bez zkrácení životnosti kdykoli nabít. Přerušování procesu nabíjení akumulátoru neškodí.

Lithium-iontový akumulátor je díky „Electronic Cell Protection (ECP)“ chráněn proti hlubokému vybití. Při vybitém akumulátoru se výrobek pomocí ochranného obvodu vypne: Zahradní nářadí už dále nepracuje.

Po automatickém vypnutí výrobku už dále netlačte na spínač. Akumulátor se může poškodit.

Zastrčte síťovou zástrčku nabíječky do zásuvky a nabíjecí zástrčku do zdířky na zadní straně rukojeti (pouze jedna možnost připojení).

Proces nabíjení začíná, jakmile se zastrčí nabíjecí zástrčka nabíječky do zdířky.

Ukazatel stavu nabití akumulátoru ukazuje postup nabíjení. Při procesu nabíjení bliká ukazatel zeleně. Svítí-li ukazatel stavu nabití akumulátoru trvale zeleně, je akumulátor zcela nabitý.

Při nabíjení se zahřívá rukojeť elektronářadí. To je normální. Když nabíječku delší dobu nepoužíváte, odpojte ji od sítě. Elektronářadí nelze během nabíjení používat; nejedná se o závadu, když během nabíjení nefunguje.

► **Chraňte nabíječku před vlhkem!**

Řiďte se pokyny pro likvidaci akumulátoru.

Ukazatel stavu nabití akumulátoru

Ukazatel stavu nabití akumulátoru (1) ukazuje postup nabíjení. Při procesu nabíjení **blíká ukazatel zeleně**. Svítí-li

ukazatel stavu nabití akumulátoru **(1) trvale zeleně**, je akumulátor zcela nabitý.

Ukazatel stavu nabití akumulátoru **(1)** zobrazuje při naplň nebo zcela stlačeném spínači na několik sekund stav nabití akumulátoru.

LED	Kapacita
Trvalé světlo zelené	35–100 %
Blikající světlo zelené	15–35 %
Blikající světlo červené	5–15 %
Trvalé světlo červené	0–5 %

Provoz

- ▶ Dbejte na to, aby krytka nabíjecí zástrčky byla během provozu uzavřená. Tak zabráníte vniknutí prachu.
- ▶ Nepoužívejte žádné poškozené nože (např. žádné trhliny apod.). Poškozené nože ihned vyměňte.

Zapnutí - vypnutí (viz obrázek D)

Stiskněte blokování zapnutí **(4)** a ve stisknutém stavu stlačte spínač **(3)**.

Blokování zapnutí **(4)** uvolněte.

Když stlačíte spínač **(3)**, svítí LED trvale zeleně.

Antiblokovací mechanismus

Zablokuje-li se střížný nůž v odolném materiálu, pak se zvýší zatížení motoru. Inteligentní mikroelektronika rozpozná tuto situaci přetížení a několikrát zopakuje přepnutí motoru, aby tím zabránila zablokování střížných nožů a aby se materiál přestříhl.

Toto slyšitelné přepnutí trvá až 3 s. Po přestříhnutí pracuje výrobek dál v normálním režimu nebo střížný nůž zůstane při přetrvávající situaci přetížení automaticky stát v otevřeném stavu (např. když nedopatřením výrobek zablokuje díl kovového plotu).

Teleskopická násada s koly

Montáž / demontáž teleskopické násady s koly (příslušenství nebo obsah dodávky u „Nůžky na trávu vč. teleskopické násady s koly“) (viz obrázek E)

- ▶ **Nůžky na trávu vč. teleskopické násady s koly se smějí používat pouze na pozemních plochách.**

Hledání závad

Příznaky	Možná příčina	Odstanění
Krátká doba stříhání na nabití akumulátoru	Akumulátor se blíží konci své životnosti	Vyhledejte servis.
Ukazatel nabíjení akumulátoru svítí trvale	Vadný akumulátor	Vyhledejte servis.
Nabíjecí proces není možný		

Teleskopickou násadu **(9)** používejte s příslušenstvím nůžek na trávu.

Umístěte nůžky na trávu do přídržovacího kolíku na pojezdovém ústrojí **(19)** a posuňte zajištění **(18)** dozadu. Zatlačte nůžky na trávu dolů a posuňte zajištění **(18)** opět zpátky.

Pro demontáž nůžek na trávu posuňte zajištění **(18)** dozadu a odejměte nůžky na trávu směrem dopředu.

Nastavení délky rukojeti (viz obrázek F)

Uvolněte přestavení výšky **(8)**.

Kvůli prodloužení teleskopickou násadu **(9)** povytáhněte ven nebo ji kvůli zkrácení zatlačte dovnitř.

Přestavení výšky **(8)** opět pevně utáhněte.

Doporučené roční doby

Listnaté živé ploty stříhejte v červnu a v říjnu.

Jehličnaté živé ploty stříhejte v dubnu a v srpnu.

Konifery a další rychle rostoucí živé ploty stříhejte od května ca. každých 6 týdnů.

Stříhání okraje (pouze nůžky na trávu) (viz obrázek G)

Pro nastavení svislé polohy pro stříhání okraje otočte výrobek o 90° doleva nebo doprava.

Výrobek vedte podél okraje trávníku. Zabraňte tomu, aby se nůž dostal do kontaktu s dlažbou, kameny nebo zídkami, protože by se tím výrazně zkrátila životnost nože.

Po použití nasadte na nože ochranu střížného nože.

Stříhání živých plotů (pouze nůžky na keře) (viz obrázek H)

- ▶ Dbejte, aby byl výrobek při odstraňování odstříženého materiálu nebo při údržbě vypnutý. Neúmyslné zapnutí může vést k těžkým poraněním.

Před začátkem práce zkontrolujte živý plot na skrytá cizí tělesa jako např. zahradní ploty.

Lze stříhat větvičky až do tloušťky max. 8 mm. Aby se dostaly větve k noži, pohybujte výrobkem na čáře stříhu rovnoměrně vpřed. Oboustranná stříhací lišta umožňuje stříh v obou směrech nebo kyvadlovým pohybem z jedné strany na druhou.

Po použití nasadte na nože ochranu střížného nože.

Údržba a servis

Údržba, čištění a skladování

- ▶ **Výstraha! Před pracemi údržby nebo čištění výrobek vypněte. Poté, co byl výrobek vypnut, se nože ještě několik sekund dále pohybují. Pozor! Nedotýkejte se pohybujících se nožů.**
- ▶ **Udržujte elektronářadí a větrací otvory čisté, aby pracovalo dobře a bezpečně.**
- ▶ **Udržujte výrobek čistý, abyste mohli dobře a bezpečně pracovat.**
- ▶ Když chcete se strojem pracovat nebo provést práce údržby nebo čištění, vždy noste ochranné rukavice.

Pravidelně kontrolujte zjevné závady výrobku, jako jsou volná upevnění a opotřebované nebo poškozené díly konstrukce.

Udržujte výrobek a větrací otvory čisté, abyste mohli dobře a bezpečně pracovat.

Nikdy nekropte výrobek vodou.

Nikdy nepoňoujte výrobek pod vodu.

Skládajte výrobek na bezpečném místě, v suchu a mimo dosah dětí.

Neodkládejte na výrobek žádné další předměty.

Zajistěte pevné usazení všech matic, čepů a šroubů, tím je umožněna bezpečná práce s výrobkem.

Výrobek kontrolujte a opotřebované nebo poškozené díly pro jistotu nahraďte.

Zajistěte, aby vyměněné díly pocházely od firmy Bosch.

Zákaznická služba a poradenství ohledně použití

Zákaznická služba zodpoví vaše dotazy k opravě a údržbě vašeho výrobku a též k náhradním dílům. Rozkladové výkresy a informace o náhradních dílech najdete také na:

www.bosch-pt.com

V případě dotazů k našim výrobkům a příslušenství vám ochotně pomůže poradenský tým Bosch.

V případě veškerých otázek a objednávek náhradních dílů bezpodmínečně uveďte 10místné věcné číslo podle typového štítku výrobku.

Czech Republic

Robert Bosch odbytová s.r.o.

Bosch Service Center PT

K Vápence 1621/16

692 01 Mikulov

Na www.bosch-pt.cz si můžete objednat opravu Vašeho stroje nebo náhradní díly online.

Tel.: +420 519 305700

Fax: +420 519 305705

E-Mail: servis.naradi@cz.bosch.com

www.bosch-pt.cz

Další adresy servisů najdete na:

www.bosch-pt.com/serviceaddresses

Přeprava

Obsazené lithium-iontové akumulátory podléhají požadavkům zákona o nebezpečných nákladech. Tyto akumulátory mohou být bez dalších podmínek přepravovány uživatelem po silnici.

Při zasilání prostřednictvím třetí osoby (např.: letecká přeprava nebo spedice) je třeba brát zřetel na zvláštní požadavky na balení a označení. Zde musí být při přípravě zásilky nezbytně přizván expert na nebezpečné náklady.

Likvidace



Výrobky, akumulátory, příslušenství a obaly mají být dodány k opětovnému zhodnocení nepoškozujícím životní prostředí.



Výrobky a akumulátory/baterie nevyhazujte do domovního odpadu!

Pouze pro země EU:

Podle evropské směrnice 2012/19/EU musejí být neupotřebitelné výrobky a podle evropské směrnice 2006/66/ES vadné nebo opotřebované akumulátory/baterie odděleně shromážděny a dodány k opětovnému zhodnocení nepoškozujícím životní prostředí.

Akumulátory/baterie:

Lithium-iontové:

Dodržujte pokyny uvedené v části Přeprava (viz „Přeprava“, Stránka 118).

- ▶ **Integrované akumulátory smí kvůli likvidaci odejmout pouze odborný personál.** Otevřením skořepiny tělesa se může výrobek zničit.

Pro vyjmutí akumulátoru z výrobku nechte výrobek tak dlouho v činnosti, dokud nebude akumulátor úplně vybitý.

Pro vyjmutí akumulátoru vyšroubujte šrouby na tělese a skořepinu tělesa odejměte. Abyste zabránili zkratu, postupně odpojte jednotlivé přípoje na akumulátoru a póly pak zaizolujte. I po úplném vybití může mít akumulátor ještě zbytkovou kapacitu, která se může v případě zkratu uvolnit.

Slovenčina

Bezpečnostní pokyny

Vysvetlenie symbolov



Prečítajte si Návod na používanie



VAROVANIE: Pozor na odletujúce predmety.



VAROVANIE: Postarajte sa o to, aby boli okolo stojaci v dostatočnej vzdialenosti.



Nepoužívajte v daždi



Pozor: Po vypnutí náradia rezací nôž ešte dobieha!



Používajte nabíjačku iba v suchých priestoroch.



Majte ruky vždy v dostatočnej vzdialenosti od noža.

Všeobecné bezpečnostné upozornenia pre elektrické náradie

⚠ VÝSTRAHA Prečítajte si všetky bezpečnostné upozornenia, pokyny, ilustrácie a špecifikácie dodané s týmto elektrickým náradím.

Nedodržavanie všetkých uvedených pokynov môže mať za následok úraz elektrickým prúdom, požiar a/alebo ťažké poranenie.

Tieto výstražné upozornenia a bezpečnostné pokyny starostlivo uschovajte na budúce použitie.

Pojem „elektrické náradie“ používaný v nasledujúcom texte sa vzťahuje na elektrické náradie napájané zo siete (s prírodnou šnúrou) a na elektrické náradie napájané akumulátorovou batériou (bez prírodnej šnúry).

Bezpečnosť na pracovisku

- ▶ **Pracovisko vždy udržiavajte čisté a dobre osvetlené.** Neporiadok a neosvetlené priestory pracoviska môžu mať za následok pracovné úrazy.
- ▶ **Nepoužívajte elektrické náradie vo výbušnom prostredí, napr. tam, kde sa nachádzajú horľavé kvapaliny, plyny alebo horľavý prach.** Ručné elektrické náradie vytvára iskry, ktoré by mohli zapáliť prach alebo výpary.
- ▶ **Nedovoľte deťom a iným nepovolánym osobám, aby sa počas používania elektrického náradia zdržiavali v blízkosti pracoviska.** Pri rozptyľovaní môžete stratiť kontrolu nad náradím.

Bezpečnosť – elektrina

- ▶ **Zástrčka prírodnej šnúry elektrického náradia musí zodpovedať použitej zásuvke. V žiadnom prípade nikačo nemeňte zástrčku. S uzemneným elektrickým náradím nepoužívajte ani žiadne zástrčkové adaptéry.** Neupravené zástrčky a vhodné zásuvky znižujú riziko úrazu elektrickým prúdom.
- ▶ **Vyhýbajte sa telesnému kontaktu s uzemnenými povrchovými plochami, ako sú napr. potrubia, vykurovacie telesá, sporáky a chladničky.** Ak je vaše telo uzemnené, hrozí zvýšené riziko úrazu elektrickým prúdom.

- ▶ **Nevystavujte elektrické náradie dažďu ani vlhkosti.** Vniknutie vody do ručného elektrického náradia zvyšuje riziko úrazu elektrickým prúdom.
- ▶ **Nepoužívajte prírodnú šnúru na iné než určené účely: na nosenie ručného elektrického náradia, ani na jeho zavesenie a zástrčku nevyberajte zo zásuvky ťahaním za prírodnú šnúru. Udržiavajte sieťovú šnúru mimo dosahu horúcich telies, oleja, ostrých hrán alebo pohybujúcich sa súčastí.** Poškodené alebo zauzlené prírodné šnúry zvyšujú riziko úrazu elektrickým prúdom.
- ▶ **Keď pracujete s elektrickým náradím vonku, používajte len také predlžovacie káble, ktoré sú schválené aj na používanie vo vonkajších priestoroch.** Použitie predlžovacieho kábla, ktorý je vhodný na používanie vo vonkajšom prostredí, znižuje riziko úrazu elektrickým prúdom.
- ▶ **Ak sa nedá vyhnúť použitiu elektrického náradia vo vlhkom prostredí, použite ochranný spínač pri poruchových prúdoch.** Použitie ochranného spínača pri poruchových prúdoch znižuje riziko úrazu elektrickým prúdom.

Bezpečnosť osôb

- ▶ **Buďte ostrážiti, sústredte sa na to, čo robíte, a s elektrickým náradím pracujte uvážlivo. Nepracujte s elektrickým náradím, ak ste unavení alebo ak ste pod vplyvom drog, alkoholu alebo liekov.** Krátka nepozornosť pri používaní elektrického náradia môže mať za následok vážne poranenia.
- ▶ **Používajte osobné ochranné prostriedky. Vždy používajte ochranné okuliare.** Používanie osobných ochranných prostriedkov, ako je ochranná dýchacia maska, bezpečnostná pracovná obuv, ochranná prilba alebo chrániče sluchu, podľa druhu elektrického náradia a spôsobu jeho použitia znižuje riziko zranenia.
- ▶ **Vyhýbajte sa neúmyselnému uvedeniu elektrického náradia do činnosti. Pred zasunutím zástrčky do zásuvky a/alebo pred pripojením akumulátora, pred chytením alebo prenášaním elektrického náradia sa vždy presvedčte, či je elektrické náradie vypnuté.** Prenášanie elektrického náradia so zapnutým vypínačom alebo pripojením zapnutého elektrického náradia k elektrickej sieti môže mať za následok nehodu.
- ▶ **Kým zapnete elektrické náradie, odstráňte z neho nastavovacie pomôcky alebo kľúče na skrutky.** Nastavovací nástroj alebo kľúč, ktorý sa nachádza v rotujúcej časti elektrického náradia, môže spôsobiť vážne poranenia osôb.
- ▶ **Vyhýbajte sa abnormálnym polohám tela. Dbajte na pevný postoj a neustále udržiavajte rovnováhu.** Takto budete môcť lepšie kontrolovať ručné elektrické náradie v neočakávaných situáciách.
- ▶ **Pri práci nosíte vhodný pracovný odev. Nenoste voľné odevy ani šperky. Dbajte, aby sa vlasy, odev a rukavice nedostali do blízkosti pohyblivých súčastí.** Voľný odev, dlhé vlasy alebo šperky sa môžu zachytiť do rotujúcich častí elektrického náradia.

- ▶ **Ak sa dá na ručné elektrické náradie namontovať odsávacie zariadenie a zariadenie na zachytávanie prachu, zariadenie sa, či sú dobre pripojené a správne používané.** Používanie odsávacieho zariadenia a zariadenia na zachytávanie prachu znižuje riziko ohrozenia zdravia prachom.
- ▶ **Dbajte, aby ste pri rutinnom používaní náradia nekonalí v rozpore s princípmi jeho bezpečného používania.** Nepozorná práca môže viesť v okamihu k ľahkému zraneniu.

Starostlivé používanie elektrického náradia

- ▶ **Nikdy nepreťažujte elektrické náradie. Používajte elektrické náradie vhodné na daný druh práce.** S vhodným ručným elektrickým náradím budete pracovať lepšie a bezpečnejšie v uvedenom rozsahu výkonu náradia.
- ▶ **Nepoužívajte elektrické náradie, ktoré má pokazený vypínač.** Náradie, ktoré sa už nedá zapnúť alebo vypnúť, je nebezpečná a treba ho zveriť do opravy odborníkovi.
- ▶ **Nez začnete náradie nastavovať alebo prestavovať, vymieňať príslušenstvo alebo kým ho odložíte, vždy vytiahnite zástrčku sieťovej šnúry zo zásuvky a/alebo odoberte akumulátor, ak je to možné.** Toto preventívne opatrenie zabraňuje neúmyselnému spusteniu elektrického náradia.
- ▶ **Nepoužívané elektrické náradie uschovávajú tak, aby bolo mimo dosahu detí. Nedovoľte používať toto náradie osobám, ktoré s ním nie sú dôverne oboznámené alebo ktoré si neprečítali tieto pokyny.** Elektrické náradie je nebezpečné, ak ho používajú neskusené osoby.
- ▶ **Elektrické náradie a príslušenstvo starostlivo ošetríte.** Kontrolujte, či pohyblivé súčiastky bezchybne fungujú alebo či nie sú blokovanie, zlomené alebo poškodené, čo by mohlo negatívne ovplyvniť správne fungovanie elektrického náradia. Pred použitím náradia dajte poškodené súčiastky vymeniť. Vďaka tomu je spôsobených nedostatočnou údržbou elektrického náradia.
- ▶ **Rezné nástroje udržiavajte ostré a čisté.** Starostlivo ošetrované rezné nástroje s ostrými reznými hranami majú menšiu tendenciu zablokovať sa a ľahšie sa dajú viesť.
- ▶ **Používajte elektrické náradie, príslušenstvo, nastavovacie nástroje a pod. podľa týchto výstražných upozornení a bezpečnostných pokynov. Pri práci zohľadnite konkrétne pracovné podmienky a činnosť, ktorú budete vykonávať.** Používanie elektrického náradia na iný než predpokladaný účel môže viesť k nebezpečným situáciám.
- ▶ **Rukováti a úchopové povrchy udržiavajte suché, čisté a bez oleja alebo mazacieho tuku.** Šmyklavé rukováti a úchopové povrchy neumožňujú bezpečnú manipuláciu a ovládanie náradia v neočakávaných situáciách.

Starostlivé používanie akumulátorového náradia

- ▶ **Akumulátory nabíjajte len v nabíjačkách, ktoré odporúča výrobca akumulátora.** Ak sa používa nabíjačka ur-

čená na nabíjanie iného typu akumulátorov, hrozí nebezpečenstvo požiaru.

- ▶ **Do elektrického náradia používajte len špecificky určené akumulátory.** Používanie iných akumulátorov môže mať za následok poranenie a nebezpečenstvo požiaru.
- ▶ **Nepoužívané akumulátory uschovávajú tak, aby sa nemohli dostať do styku s kancelárskymi sponkami, mincami, kľúčmi, klincami, skrútkami alebo s inými drobnými kovovými predmetmi, ktoré by mohli spôsobiť skratovanie kontaktov.** Skrat medzi kontaktmi akumulátora môže mať za následok popálenie alebo vznik požiaru.
- ▶ **Z akumulátora môže pri nesprávnom používaní vytekať kvapalina. Vyhýbajte sa kontaktu s touto kvapalinou. Po náhodnom kontakte opláchnite postihnuté miesto vodou. Ak sa dostane kvapalina z akumulátora do očí, vypláchnite ich a vyhľadajte lekára.** Unikajúca kvapalina z akumulátora môže spôsobiť podráždenie pokožky alebo popálenie.
- ▶ **Nepoužívajte poškodené alebo upravené akumulátory alebo náradie.** Poškodené alebo upravené akumulátory môžu neočakávane reagovať a spôsobiť požiar, výbuch alebo zranenie.
- ▶ **Nevystavujte akumulátory alebo náradie ohňu ani vysokým teplotám.** Vystavenie ohňu alebo teploty nad 130 °C môže spôsobiť výbuch.
- ▶ **Dodržujte pokyny týkajúce sa nabíjania a akumulátory alebo náradie nenabíjajte mimo teplotného rozsahu uvedeného v pokynoch.** Nesprávne nabíjanie alebo teploty mimo špecifikovaného rozsahu môžu poškodiť akumulátor a zvýšiť riziko požiaru.

Servis

- ▶ **Elektrické náradie dávajte opravovať len kvalifikovanému personálu, ktorý používa originálne náhradné súčiastky.** Tým sa zaisťujú zachovanie bezpečnosti náradia.
- ▶ **Nikdy neopravujte poškodené akumulátory.** Akumulátory môže opravovať len výrobca alebo autorizovaný servis.

Bezpečnostné pokyny pre nožnice na živý plot

- ▶ **Majte všetky časti svojho tela v dostatočnej vzdialenosti od rezacieho noža. Keď je nôž v chode, nepokúšajte sa odstraňovať odstrihnutý materiál ani pridržovať materiál, ktorý budete strihať.** Po vypnutí sa nože pohybujú ďalej. Malý okamih nepozornosti môže mať pri používaní nožnic na živý plot za následok vážne poranenia.
- ▶ **Nožnice na živý plot prenášajte len za rukoväť a len vtedy, keď nôž stojí, a súčasne dajte pozor na to, aby ste nezapli vypínač.** Starostlivo prenášanie nožnic na živý plot znižuje riziko neúmyselného spustenia a z neho vyplývajúceho poranenia nožmi.
- ▶ **Pri transporte alebo počas úschovy nožnic na živý plot majte vždy navlečený ochranný kryt.** Starostlivo zaobchádzanie s nožnicami na živý plot znižuje nebezpečenstvo poranenia nožom náradia.

- ▶ **Postarajte sa o to, aby boli všetky vypínače vypnuté a sieťová šnúra vytiahnutá zo zásuvky, keď odstraňujete zablokovaný materiál, alebo keď robíte údržbu náradia.** Nečakaný rozbeh nožnic na živý plot pri odstraňovaní zablokovaného materiálu alebo pri údržbe môže mať za následok ťažké poranenie.
- ▶ **Nožnice na živý plot držte len za izolované rukoväte, pretože sa môže stať, že nôž sa dostane do kontaktu so skrytým elektrickým vedením.** Kontakt nožov s elektrickým vedením, ktoré je pod prúdom, môže dostať pod prúd aj kovové súčiastky nožnic na živý plot, a to môže spôsobiť zásah elektrickým prúdom.
- ▶ **Dajte pozor na to, aby sa v pracovnom priestore nenachádzali žiadne sieťové šnúry alebo káble.** Sieťové šnúry alebo káble môžu byť ukryté v kroví alebo v živom plote a nôž ich môže náhodne zachytiť a prerezať.
- ▶ **Nepoužívajte nožnice na živý plot za zlého počasia, najmä vtedy, ak hrmí a hrozia blesky.** To znižuje nebezpečenstvo zásahu bleskom.

Bezpečnostné pokyny pre nožnice na kríky/trávu

- ▶ Tento výrobok nie je určený na používanie pre osoby s obmedzenými psychickými, sensorickými a duševnými schopnosťami (ani na používanie pre deti) ani pre ľudí s obmedzenými skúsenosťami a/alebo s nedostatočnými vedomosťami, s výnimkou prípadu, že na nich dohliada kvôli ich bezpečnosti kompetentná osoba, alebo ak dostanú od takejto osoby presné pokyny, ako majú výrobok používať. Dávajte pozor na deti, aby ste vylúčili možnosť, že sa budú s týmto náradím hrať.
- ▶ Nikdy nedovoľte používať toto záhradnícke náradie deťom ani žiadnym iným osobám, ktoré nie sú dôkladne oboznámené s jeho používaním. Národné predpisy môžu prípadne obmedzovať vek používateľa. Keď výrobok nepoužívate, uschovávajte ho tak, aby nebol dosiahnuteľný pre deti.

- ▶ Obsluhujúca osoba alebo užívateľ je zodpovedný za úrazy a škody spôsobené iným ľuďom alebo za poškodenie ich majetku.
- ▶ Nikdy nepoužívajte tento výrobok vtedy, keď sa v bezprostrednej blízkosti zdržiavajú nejaké osoby, predovšetkým deti, alebo domáce zvieratá.
- ▶ Nepoužívajte toto záhradnícke náradie za zlých poveternostných podmienok, predovšetkým vtedy, keď sa blíži búrka.
- ▶ Používajte tento produkt len za denného svetla alebo pri dobrom umeľom osvetlení.
- ▶ Skontrolujte, či sú nepoškodené kryty a ochranné prvky a či sú správne namontované. Pred použitím vykonajte prípadne potrebnú údržbu alebo opravu.
- ▶ Zapnite produkt iba vtedy, keď sa vaše ruky ani nohy nenachádzajú v blízkosti rezacích nožov.
- ▶ Chráňte sa pred poranením nôh a rúk rezacími nožmi náradia.



Chráňte elektrické náradie pred teplom, napríklad pred trvalým slnečným žiarením, pred ohňom, vodou a vlhkosťou. Hrozí nebezpe-

čenstvo výbuchu.

Bezpečnostné pokyny pre nabíjačky

- ▶ Nikdy nedovoľte používať nabíjačku deťom ani osobám s obmedzenými psychickými, sensorickými alebo duševnými schopnosťami alebo s nedostatočnými skúsenosťami a/alebo nedostatočnými vedomosťami, a takisto ani osobám neoboznáme-

ným s týmto Návodom na používanie. Národné predpisy môžu prípadne obmedzovať vek používateľa.

► **Dávajte pozor na deti.** Zabezpečí sa tým, že sa deti nebudú s nabíjačkou hrať.

► **Chráňte nabíjačku pred dažďom alebo vlhkosťou.**

Vniknutie vody do nabíjačky zvyšuje riziko zásahu elektrickým prúdom.

► **Udržiavajte nabíjačku čistú.** Znečistením hrozí nebezpečenstvo úrazu elektrickým prúdom.

► **Pred každým použitím skontrolujte nabijaciu jednotku, kábel a zástrčku. Ak zistíte poškodenie, nabíjačku nepoužívajte. Nabíjačku sami neotvárajte, dajte ju opraviť len kvalifikovanému personálu a len s použitím originálnych náhradných súčiastok.** Poškodené nabíjačky, káble a zástrčky zvyšujú riziko zásahu elektrickým prúdom.

► **Nepoužívajte nabíjačku položenú na ľahko horľavom podklade (ako je napr. papier, textil a podobne) resp. ani v horľavom prostredí.** Zohrievanie nabíjačky, ktoré vzniká pri nabíjaní, predstavuje nebezpečenstvo požiaru.

► **Pri poškodení prístroja môžu z neho unikáť výpary. Zabezpečte prívod čerstvého vzduchu a pri ťažkostiach vyhľadajte lekára.** Tieto výpary môžu podráždiť dýchacie cesty

Symbyly

Nasledujúce symbyly sú pre čítanie a pochopenie tohto Návodu na používanie veľmi dôležité. Dobré si tieto symbyly a ich významy zapamätajte. Správna interpretácia týchto symbylov Vám bude pomáhať prístroj lepšie a bezpečnejšie používať.

Symbol	Význam
	Keď pracujete s týmto produktom, používajte vždy ochranné okuliare a pevnú obuv.
	Nabíjačku používajte len v suchých miestnostiach, za suchých podmienok.
	Smer pohybu
	Smer reakcie
	Používajte ochranné pracovné rukavice
	Hmotnosť

Symbol	Význam
	Zapnutie
	Vypnutie
	Dovolená manipulácia
	Zakázaný druh manipulácie
CLICK!	Počuteľný hluk
	Príslušenstvo/náhradné súčiastky

Opis výrobku a výkonu



Prečítajte si všetky bezpečnostné pokyny a upozornenia. Nedostatočné dodržiavanie bezpečnostných predpisov a pokynov môže mať za následok zásah elektrickým prúdom, požiar, alebo spôsobiť vážne poranenia.

Preštudujte si aj obrázky v zadnej časti tohto návodu na používanie.

Používanie v súlade s určením

Toto záhradnícke náradie je určené na ľahšie strihacie práce na krovkách a na okrajoch trávnikov.

Vyobrazené komponenty (pozri obrázok A)

- (1) Ukazovateľ stavu nabitia akumulátora
 - (2) Zásuvka pre zástrčku nabíjačky
 - (3) Zapínač/vypínač
 - (4) Blokovanie zapínania pre vypínač
 - (5) Tlačidlo odblokovania pre nástavec
 - (6) Nástavec s nožnicami na trávnu
 - (7) Nástavec s nožnicami na živý plot
 - (8) Nastavenie výšky
 - (9) Teleskopická tyč
 - (10) Kolesá
 - (11) Mechanizmus pojazdu
 - (12) Rukoväť (izolovaná plocha na držanie)
 - (13) Nabíjačka^{a)}
 - (14) Zástrčka nabíjačky
 - (15) Kolík uchytenia
 - (16) Uchytenie nástavca
 - (17) Upevňovací kolík odblokovania
 - (18) Odblokovanie
 - (19) Upevňovací kolík mechanizmu pojazdu
 - (20) Tlačidlo pre nastavenie pracovnej polohy
- a) podľa špecifických predpisov príslušnej krajiny

Technické údaje

Isio		Nožnice na trávnu	Nožnice na kríky	Nožnice na trávnu vrátane teleskopической tyče s kolieskami
		3 600 H33 1..	3 600 H33 1..	3 600 H33 1..
Vecné číslo				
Dĺžka nožov	mm	-	120	-
Šírka nožov	mm	80	-	80
Objem	l	-	-	-
Dĺžka teleskopической tyče	cm	-	-	80-115
Hmotnosť podľa EPTA-Procedure 01:2014 ^{A)}	kg	0,5	0,6	1,2
Nabíjačka				
Vecné číslo	EÚ/V~	2 609 006 408/230		
Vstupné napätie	UK/V~	2 609 006 409/230		
	AUS/V~	2 609 006 410/240		
Nabíjaci prúd	mA	500	500	500
odporúčaná teplota okolia pri nabíjaní	°C	0... +45	0... +45	0... +45
povolená teplota okolia pri prevádzke ^{B)} a pri skladovaní	°C	-10... +50	-10... +50	-10... +50
Hmotnosť podľa EPTA-Procedure 01:2014	kg	0,1	0,1	0,1
Akumulátor				
		lítovo-iónový	lítovo-iónový	lítovo-iónový
Menovité napätie	V---	3,6	3,6	3,6
Kapacita	Ah	1,5	1,5	1,5
Nabíjacia doba (akumulátor vybitý)	h	3,5	3,5	3,5
Počet akumulátorových článkov		1	1	1
Doba prevádzky na jedno nabitie akumulátora (až)	min.	50	50	50

A) v závislosti od použitého akumulátora

B) Obmedzený výkon pri teplotách <0 °C.

Rozsah dodávky sa odlišuje v závislosti od produktu.

Údaje platia pre menovité napätie [U] 230 V. Pri odlišných napätiach a vo vyhotoveniach špecifických pre jednotlivé krajiny sa môžu tieto údaje líšiť.

Pri nepriaznivých podmienkach je možné, že sa elektrické náradie na základe elektrostatického výboja vypne. Po opätovnom zapnutí bude elektrické náradie riadne pracovať.

Informácia o hlučnosti/vibráciách

Nožnice na trávnu

Namerané hodnoty hluku zistené podľa normy

EN 50636-2-94.

Hladina akustického tlaku A je typicky nižšia než 70 dB(A).

Celkové hodnoty vibrácií a_h (vektorový súčet troch smerov)

a nepresnosť merania K zisťované podľa normy

EN 50636-2-94:

$a_h < 2,5 \text{ m/s}^2$, $K = 1,5 \text{ m/s}^2$,

Nožnice na kríky

Hodnoty emisií hluku zisťované podľa EN 62841-4-2.

Hladina hluku elektrického náradia, hodnotená ako A, je typicky: 58 dB(A); hladina akustického výkonu 79 dB(A).

Neistota K = 3 dB.

Celkové hodnoty vibrácií a_h (vektorový súčet troch smerov) a nepresnosť merania K zisťované podľa normy

EN 62841-4-2:

$a_h < 2,5 \text{ m/s}^2$, $K = 1,5 \text{ m/s}^2$,

Uvedené celkové hodnoty emisie vibrácií a namerané hodnoty emisie hluku boli zisťované testami podľa normy a možno ich použiť aj na porovnanie elektrického náradia s iným.

Uvedené celkové hodnoty vibrácií a uvedené hodnoty emisie hluku môžu slúžiť aj na predbežný odhad zaťaženia náradia.

Hodnoty emisie vibrácií a emisie hluku počas skutočného popíuzovania náradia sa môžu od uvedených hodnôt odlišovať podľa toho, akým spôsobom sa náradie používa, aký druh obrobka sa používa - aby sa zaručili bezpečnostné opatrenia v prospech obsluhy, ktoré sa vzťahujú na konkrétne použitie náradia (tu treba zohľadniť aj všetky časti pracovného cyklu, napríklad doby, počas ktorých je náradie vypnuté a takisto doby, keď je síce zapnuté, ale beží bez zaťaženia).

Montáž

Montáž/demontáž nástavca (pozri obrázok C)

Nasad'te uchytenie pre nástavec (16) na kolík (15) a zatlačte nástavec na produkt.

Stlačte tlačidlá odblokovania (5) a potiahnite príslušný nástavec nadol.

Uvedenie do prevádzky

- **Používajte len nabíjačky uvedené v technických údajoch.** Len tieto nabíjačky sú prispôsobené lítium-iónovému akumulátoru použitému vo vašom výrobku.

Nabíjanie akumulátora (pozri obrázok B)

- **Nepoužívajte žiadnu inú nabíjačku.** Dodávaná nabíjačka je konštruovaná na nabíjanie lítiovo-iónových akumulátorov zabudovaných vo Vašom ručnom elektrickom náradí.
- **Dodržiavajte napätie elektrickej siete!** Napätie zdroja prúdu musí mať hodnotu zhodnú s údajmi na typovom štítku nabíjačky.
- **Rozsah napätia nabíjačky je 100–240 V. Ubezpečte sa, či zástrčka sieťovej šnúry pasuje do zásuvky.**

Upozornenie: Akumulátor sa dodáva v čiastočne nabitom stave. Aby ste zaručili plný výkon akumulátora, pred prvým použitím akumulátor v nabíjačke celkom nabite.

Lítiovo-iónové akumulátory možno kedykoľvek dobíjať bez toho, aby to skrátilo ich životnosť. Prerušenie nabíjania takýto akumulátor nepoškodzuje.

Lítiovo-iónový akumulátor je chránený proti hlbokému vybitiu pomocou elektronickej ochrany článku „Electronic Cell Protection (ECP)“. Keď je akumulátor vybitý, výrobok sa pomocou ochranného obvodu samočinne vypne: Záhradnícke náradie už nepracuje.

Po automatickom vypnutí náradia už viac vypínač nestláčajte. Akumulátor sa môže poškodiť.

Zasuňte zástrčku sieťovej šnúry nabíjačky do zásuvky a nabíjaciu zástrčku do zásuvky (zdierky) na zadnej strane rukoväte (len jedna možnosť pripojenia).

Nabíjanie začína vo chvíli, keď sa nabíjacia zástrčka vloží do zásuvky.

Indikácia nabíjania zobrazuje postup nabíjania. Pri nabíjaní bliká indikácia zeleným svetlom. Keď svieti indikácia stavu nabitia akumulátora trvalo zeleným svetlom, je akumulátor úplne nabitý.

Pri nabíjaní sa rukoväť elektrického náradia zohrieva. To je normálne.

Pri dlhšom nepoužívaní odpojte nabíjačku od elektrickej siete.

Toto elektrické náradie sa počas nabíjania nedá používať; ak náradie počas nabíjania nefunguje, nie je to známkou poruchy náradia.

- **Nabíjačku chráňte pred vlhkom!**

Dodržiavajte upozornenia týkajúce sa likvidácie akumulátora.

Ukazovateľ stavu nabitia akumulátora

Ukazovateľ stavu nabitia akumulátora (1) ukazuje pokrok nabíjania. Pri nabíjaní **blíka** ukazovateľ **zelenou farbou**. Keď svieti ukazovateľ stavu nabitia akumulátora (1) **trvalo zelenou farbou**, je akumulátor úplne nabitý.

Ukazovateľ stavu nabitia akumulátora (1) ukazuje pri položičnej alebo úplne stlačenej zapínači/vypínači na niekoľko sekúnd stav nabitia akumulátora.

LED	Kapacita
Trvalé zelené svetlo	35 – 100 %
Bliká zelenou farbou	15 – 35 %
Blikajúce svetlo červené	5 – 15 %
Trvalé červené svetlo	0 – 5 %

Prevádzka

- Venujte pozornosť tomu, že kryt zástrčky nabíjačky musí byť počas prevádzky zatvorený. Zabráňte tak jej zaneseniu prachom.
- Nepoužívajte žiadne poškodené nože (napr. s trhlinami a pod.). Poškodené nože ihneď nahraďte.

Zapnutie/vypnutie (pozri obrázok D)

Zatlačte blokovanie zapínania (4) a pri súčasnom zatlačení zapnite vypínač (3).

Uvoľnite blokovanie zapínania (4).

Keď zapnete vypínač (3) svieti indikácia LED trvalo zeleným svetlom.

Antiblokovací mechanizmus

Keď sa rezací nôž zablokuje v materiáli, ktorý kladie odpor, zaťaženie motora sa zvýši. Inteligentná mikroelektronika identifikuje túto situáciu preťaženia a opakovane mení smer otáčania motora, aby zabránila blokovaniu rezacích nožov a aby náradie spomínajú materiál preseklo.

Toto počutelné prepínanie trvá až do 3 sekúnd. Po oddelení pracuje produkt v normálnom režime ďalej, alebo ak preťaženie pretrváva, zostane rezací nôž automaticky otvorený, ak sa napríklad produkt zablokuje zahryznutím do kovového plotu).

Teleskopická tyč s kolieskami

Montáž/demontáž teleskopической tyče s kolieskami (príslušenstvo alebo rozsah dodávky v prípade „nožnic na trávu, vrátane teleskopической tyče s kolieskami“) (pozri obrázok E)

- **Nožnice na trávu, vrátane teleskopической tyče s kolieskami smiete používať iba pri strihaní na zemi.**

Použite teleskopickú tyč (9) s príslušenstvom nožnic na trávu.

Nasad'te nožnice na trávu do upevňovacieho kolíka na mechanizme pojazdu (19) a posuňte odblokovanie (18) dozadu. Potlačte nožnice na trávu nadol a posuňte odblokovanie (18) znovu späť.

Na demontáž nožnic na trávu posuňte odblokovanie (18) dozadu a odoberte nožnice na trávu smerom dopredu.

Nastavenie dĺžky rukováti (pozri obrázok F)

Uvoľnite nastavenie výšky (8).

Na predĺženie teleskopický tyč (9) vytiahnite a na skrátenie ju zatlačte.

Znovu pevne utiahnite nastavenie výšky (8).

Odporúčané ročné obdobia

Živé listnaté ploty strihajte v júni a v októbri.

Živé ihličnaté ploty strihajte v apríli a v auguste.

Konifery (ihličnaté dreviny) a iné rýchlorastúce živé ploty strihajte od mája cca každých 6 týždňov.

Rezanie okrajov (iba nožnice na trávu) (pozri obrázok G)

Za účelom nastavenia zvislej polohy rezania okrajov otočte produkt o 90° doľava alebo doprava.

Veďte produkt pozdĺž okraja trávnik. Zabraňte tomu, aby sa rezací nôž dostal do styku s dlažbou, kameňom alebo záhradným múrom, pretože sa tým výrazne skráti životnosť rezacieho noža.

Po použití nasadte na rezací nôž ochranu noža.

Rezanie kríkov (iba nožnice na kríky) (pozri obrázok H)

► Pamätajte na to, aby bol výrobok pri odstraňovaní odrezaného materiálu alebo počas údržby bezpodmienečne vypnutý. Neúmyselné zapnutie môže mať za následok vážne poranenie.

Pred začiatkom práce skontrolujte živý plot, či v ňom nie sú skryté cudzie telesá, ako napr. záhradné ploty.

Môžete rezať konáre až do max. hrúbky 8 mm. Pohybujte náradím rovnomerne dopredu pozdĺž čiar rezu, aby ste konáre priblížili k rezaciemu nožu. Dvojstranný nožový mechanizmus umožňuje strih v oboch smeroch alebo pri kývavom pohybe strihanie z jednej strany na druhú.

Po skončení práce nasadte na rezací nôž chránič.

Hľadanie porúch

Príznaky	Možná príčina	Odstánenie príčiny
Doba kosenia na jedno nabitie akumulátora je príliš krátka	Akumulátor sa blíži ku koncu svojej životnosti	Vyhľadajte autorizovanú servisnú opravovňu.
Ukazovateľ nabíjania akumulátora svieti trvalo	Akumulátor je poškodený	Vyhľadajte servis pre zákazníkov.
Nabíjanie nie je možné		

Údržba a servis

Údržba, čistenie a skladovanie

- **Pozor! Pred prácami údržby alebo čistením vypnite produkt. Po vypnutí produktu, sa nože ešte niekoľko sekúnd pohybujú ďalej. Upozornenie! Nedotýkajte sa pohybujúcich sa nožov.**
- **Elektrické náradie a jeho vetracie štrbiny udržiavajte vždy v čistote, aby ste mohli pracovať dobre a bezpečne.**
- **Udržiavajte záhradné náradie vždy v čistote, aby ste mohli pracovať kvalitne a bezpečne.**
- Používajte vždy pracovné rukavice, keď pracujete s náradím, a takisto keď ho ošetrujete alebo čistíte.

Pravidelne kontrolujte produkt na očividné nedostatky, ako uvoľnené upevnenia a opotrebované alebo poškodené konštrukčné prvky.

Udržiavajte tento produkt a jeho vetracie štrbiny v čistote, aby ste mohli dobre a bezpečne pracovať.

Neostrektejte tento produkt nikdy vodou.

Neponárajte tento produkt nikdy do vody.

Skladujte produkt na bezpečnom a suchom mieste tak, aby bolo mimo dosahu detí.

Nekladte na záhradné náradie žiadne ďalšie predmety.

Postarajte sa o to, aby boli všetky matice, zavírané skrutky a ostatné skrutky dobre utiahnuté, aby bol zaručená bezpečná práca s výrobkom.

Kontrolujte produkt a pre istotu vymeňte opotrebované alebo poškodené diely za nové.

Postarajte sa o to, aby boli použité originálne náhradné súčiastky značky Bosch.

Zákaznícka služba a poradenstvo ohľadom použitia

Servisné stredisko Vám odpovie na otázky týkajúce sa opravy a údržby Vášho produktu ako aj náhradných dielov. Rozkladové výkresy a informácie o náhradných dieloch nájdete tiež na: www.bosch-pt.com

V prípade otázok týkajúcich sa našich výrobkov a príslušenstva Vám ochotne pomôže poradenský tím Bosch.

V prípade akýchkoľvek otázok a objednávok náhradných dielov uvádzajte bezpodmienečne 10-miestne vecné číslo uvedené na typovom štítku výrobku.

Slovakia

Na www.bosch-pt.sk si môžete objednať opravu vášho stroja alebo náhradné diely online.

Tel.: +421 2 48 703 800

Fax: +421 2 48 703 801

E-Mail: servis.naradia@sk.bosch.com

www.bosch-pt.sk

Ďalšie adresy servisov nájdete na:

www.bosch-pt.com/serviceaddresses

Transport

Priložené lítiovo-iónové akumulátory podliehajú požiadavkám na transport nebezpečného nákladu. Tieto akumulátory smie používateľ narádia prepravovať po cestách bez ďalších opatrení.

Pri zasielaní tretími osobami (napr.: leteckou dopravou alebo prostredníctvom špedície) treba rešpektovať osobitné požiadavky na obaly a označenie. V takomto prípade treba pri príprave zásielky bezpodmienečne konzultovať s odborníkom na prepravu nebezpečného tovaru.

Likvidácia

Výrobky, akumulátory, príslušenstvo a obaly dajte na likvidáciu zodpovedajúcu ochrane životného prostredia.



Neodhadzujte výrobky a akumulátory alebo batérie do komunálneho odpadu!

Len pre krajiny EÚ:

Podľa Európskej smernice 2012/19/EÚ a podľa Európskej smernice 2006/66/ES treba výrobky, ktoré sa už nedajú používať alebo opotrebované akumulátory/batérie zbierať separovane a dať ich na recykláciu zodpovedajúcu ochrane životného prostredia.

Akumulátory/batérie:**Li-Ion:**

Dodržiujte pokyny uvedené v časti Transport (pozri „Transport“, Stránka 126).

- **Integrované akumulátory smie demontovať len odborný personál.** Otvorenie puzdra narádia môže výrobok poškodiť.

Keď chcete vybrať z produktu akumulátor, používajte náradie tak dlho, až bude akumulátor celkom vybitý. Pred vybratím akumulátora vyskrutkujte skrutky v kryte a odoberte kryt. Aby ste zabránili skratu, postupne odpojte jednotlivé prípoje na akumulátore a pól potom zaizolujte. Aj po úplnom vybití môže mať akumulátor ešte zvyškovú kapacitu, ktorá sa môže v prípade skratu uvoľniť.

Magyar**Biztonsági előírások****Jelmagyarázat**

Gondosan olvassa el az Üzemeltetési útmutatót.



FIGYELMEZTETÉS: Ügyeljen a kirepített tárgyra.



FIGYELMEZTETÉS: Tartsa távol a közelben tartózkodókat.



Esőben ne használja.



Figyelem: A vágókés a termék kikapcsolása után egy ideig még mozgásban marad!



A töltőkészüléket csak száraz helyiségekben szabad használni.



Tartsa távol a késtől a kezeit.

Általános biztonsági előírások az elektromos kéziszerszámok számára**4 FIGYELMEZTETÉS**

Olvassa el valamennyi biztonsági tájékoztatót, előírást, illusztrációt és adatot, amelyet az elektromos kéziszerszámmal együtt megkaptott. Az alábbiakban felsorolt előírások betartásának elmulasztása áramütéshez, tűzhöz és/vagy súlyos testi sérülésekhez vezethet.

Kérjük a későbbi használatra gondosan őrizze meg ezeket az előírásokat.

Az alább alkalmazott "elektromos kéziszerszám" fogalom a hálózati elektromos kéziszerszámokat (hálózati csatlakozó kábelrel) és az akkumulátoros elektromos kéziszerszámokat (hálózati csatlakozó kábel nélkül) foglalja magában.

Munkahelyi biztonság

- **Tartsa tisztán és jól megvilágítva a munkaterületet.** A zsúfolt vagy sötét területeken gyakrabban következnek be balesetek.
- **Ne dolgozzon a berendezéssel olyan robbanásveszélyes környezetben, ahol éghető folyadékok, gázok vagy por vannak.** Az elektromos kéziszerszámok szikrá-

kat keltenek, amelyek a port vagy a gőzöket meggyűjtják.

- ▶ **Tartsa távol a gyerekeket és a nézelődőket, ha az elektromos kéziszerszámot használja.** Ha elvonják a figyelmét, elvesztheti az uralmát a berendezés felett.

Elektromos biztonsági előírások

- ▶ **A készülék csatlakozó dugójának bele kell illeszkednie a dugaszolóaljzatba. A csatlakozó dugót semmilyen módon sem szabad megváltoztatni. Védőföldeléssel ellátott készülékek esetében ne használjon csatlakozó adaptert.** A változtatás nélküli csatlakozó dugók és a megfelelő dugaszoló aljzatok csökkentik az áramütés kockázatát.
- ▶ **Kerülje el a földelt felületekkel való érintkezést, mint például csövek, fűtőtestek, kályhák és hűtőgépek.** Az áramütés veszélye megnövekszik, ha a teste földelve van.
- ▶ **Tartsa távol az elektromos kéziszerszámot az esőtől és a nedvességtől.** Ha víz jut be egy elektromos kéziszerszámba, az megnöveli az áramütés veszélyét.
- ▶ **Ne használja a kábelt a rendeltetésétől eltérő célokra. Sohase vigye vagy húzza az elektromos kéziszerszámot a kábelnél fogva, valamint sose húzza ki a csatlakozót a kábelnél fogva a dugaszoló aljzataból. Tartsa távol a kábel hőforrásoktól, olajtól, éles sarkoktól és élektől, valamint mozgó gépalkatrészekről.** A megrongálódott vagy csomókkal teli kábel megnöveli az áramütés veszélyét.
- ▶ **Ha egy elektromos kéziszerszámmal a szabadban dolgozik, csak kültéri hosszabbítót használjon.** A kültéri hosszabbító használata csökkenti az áramütés veszélyét.
- ▶ **Ha nem lehet elkerülni az elektromos kéziszerszám nedves környezetben való használatát, alkalmazzon egy hibaáram-védőkapcsolót.** A hibaáram-védőkapcsoló alkalmazása csökkenti az áramütés kockázatát.

Személyi biztonság

- ▶ **Munka közben mindig figyeljen, ügyeljen arra, amit csinál és megfontoltan dolgozzon az elektromos kéziszerszámmal. Ne használja a berendezést ha fáradt vagy kábítószert, alkoholt vagy gyógyszer hatása alatt áll.** Egy pillanatnyi figyelmetlenség a szerszám használata közben komoly sérülésekhez vezethet.
- ▶ **Viseljen védőfelszerelést. Viseljen mindig védőszemüveget.** A védőfelszerelések, mint a porvédő álc, csúszásbiztos védőcipő, védősapka és fülvédő megfelelő használata csökkenti a személyi sérülések kockázatát.
- ▶ **Kerülje el a készülék akaratlan üzembe helyezését. Győződjön meg arról, hogy az elektromos kéziszerszám ki van kapcsolva, mielőtt beköti az áramforrást és/vagy az akkumulátort, valamint mielőtt felemelné és vinni kezdené az elektromos kéziszerszámot.** Ha az elektromos kéziszerszám felemelése közben az újjat a kapcsolón tartja, vagy ha a készüléket bekapcsolt állapotban csatlakoztatja az áramforráshoz, az baleset vezethet.
- ▶ **Az elektromos kéziszerszám bekapcsolása előtt okvetlenül távolítsa el a beállítószerszámokat vagy csavar-**

kulcsokat. Az elektromos kéziszerszám forgó részeiben felejtett beállítószerszám vagy csavar kulcs sérüléseket okozhat.

- ▶ **Ne becsülje túl önmagát. Ügyeljen arra, hogy mindig biztosan álljon és az egyensúlyát megtartsa.** Így az elektromos kéziszerszám felett váratlan helyzetekben is jobban tud uralkodni.
- ▶ **Viseljen megfelelő ruházatot. Ne viseljen bő ruhát vagy ékszereket. Tartsa távol a haját és a ruháját a mozgó részekről.** A bő ruhát, az ékszereket és a hosszú hajat a szerszám mozgó részei magukkal rántathatják.
- ▶ **Ha az elektromos kéziszerszámra fel lehet szerelni a por elszívásához és összegyűjtéséhez szükséges berendezéseket, ellenőrizze, hogy azok megfelelő módon hozzá vannak kapcsolva a készülékhez és rendeltetésüknek megfelelően működnek.** A porgyűjtő berendezések használata csökkenti a munka során keletkező por veszélyes hatásait.
- ▶ **Ne hagyja, hogy az elektromos kéziszerszám gyakori használata során szerzett tapasztalatok túlságosan magabiztossá tegyék, és figyelmen kívül hagyja az idevonatkozó biztonsági alapelveteket.** Egy gondatlan művelet egy másodperc törtrésze alatt súlyos sérüléseket okozhat.

Az elektromos kéziszerszámok gondos kezelése és használata

- ▶ **Ne terhelje túl a berendezést. A munkájához csak az arra szolgáló elektromos kéziszerszámmal használja.** A megfelelő elektromos kéziszerszámmal a megadott teljesítménytartományon belül jobban és biztonságosabban lehet dolgozni.
- ▶ **Ne használjon olyan elektromos kéziszerszámot, amelynek a kapcsolója elromlott.** Minden olyan elektromos kéziszerszám, amelyet nem lehet sem be-, sem kikapcsolni, veszélyes és meg kell javíttatni.
- ▶ **Húzza ki a csatlakozót az áramforrásból és/vagy távolítsa el az akkumulátort (ha az leválasztható az elektromos kéziszerszámtól), mielőtt az elektromos kéziszerszámon beállítási munkákat végez, tartozékokat cserél vagy a szerszámot tárolásra elteszi.** Ez az elővigyázatossági intézkedés meggátolja a szerszám akaratlan üzembe helyezését.
- ▶ **A használaton kívüli elektromos kéziszerszámokat olyan helyen tárolja, ahol azokhoz gyermekek nem férhetnek hozzá. Ne hagyja, hogy olyan személyek használják az elektromos kéziszerszámot, akik nem ismerik a szerszámot, vagy nem olvasták el ezt az útmutatót.** Az elektromos kéziszerszámok veszélyesek, ha azokat gyakorlatlan személyek használják.
- ▶ **Tartsa megfelelően karban az elektromos kéziszerszámokat és a tartozékokat. Ellenőrizze, hogy a mozgó alkatrészek kifogástalanul működnek-e, nincsenek-e beszorulva, illetve nincsenek-e eltörve vagy megrongálódva olyan alkatrészek, amelyek hatással lehetnek az elektromos kéziszerszám működésére. A berendezés megrongálódott részeit a készülék használata**

előtt javíttassa meg. Sok olyan baleset történik, amelyet az elektromos kéziszerszám nem megfelelő karbantartására lehet visszavezetni.

- ▶ **Tartsa tisztán és éles állapotban a vágószerszámokat.** Az éles vágóélekkel rendelkező, gondosan ápolott vágószerzőszámok ritkábban ékelődnek be és azokat könnyebben lehet vezetni és irányítani.
- ▶ **Az elektromos kéziszerszámokat, tartozékokat, szerzőszám biteket stb. csak ezen kezelési utasításoknak megfelelően használja. Vegye figyelembe a munkakörűlményeket valamint a kivitelezendő munka sajátosságait.** Az elektromos kéziszerszám eredeti rendeltetésétől eltérő célokra való alkalmazása veszélyes helyzeteket eredményezhet.
- ▶ **Tartsa szárazon, tisztán valamint olaj- és zsírmentes állapotban a fogantyúkat és markoló felületeket.** A csúszós fogantyúk és markoló felületek váratlan helyzetekben lehetetlenné teszik az elektromos kéziszerszám biztonságos kezelését és irányítását.

Az akkumulátoros elektromos kéziszerszámok gondos kezelése és használata

- ▶ **Az akkumulátort csak a gyártó által ajánlott töltőkészülékekkel töltsse fel.** Ha egy bizonyos akkumulátortípus feltöltésére szolgáló töltőkészülékben egy másik akkumulátort próbál feltölteni, tűz keletkezhet.
- ▶ **Az elektromos kéziszerszámhoz csak az ahhoz tartozó akkumulátort használja.** Más akkumulátorok használata személyi sérüléseket és tüzet okozhat.
- ▶ **A használaton kívüli akkumulátort tartsa távol bármely fémtárgytól, mint például irodai kapszoktól, pénzérméktől, kulcsoktól, szögektől, csavaroktól és más kisméretű fémtárgyaktól, amelyek áthidalhatják az érintkezőket.** Az akkumulátor érintkezői közötti rövidzárlat égési sérüléseket vagy tüzet okozhat.
- ▶ **Nem megfelelő körülmények esetén az akkumulátorból folyadék léphet ki. Kerülje az érintkezést a folyadékkal. Ha véletlenül mégis érintkezésbe került a folyadékkal, azonnal öblítse a vízzel az érintett felületet. Ha a folyadék a szemébe jutott, keressen fel ezen kívül egy orvost.** Az akkumulátorból kilépő folyadék irritációkat vagy égési borsérüléseket okozhat.
- ▶ **Sohase használjon egy akkumulátort vagy szerzőszámot, ha az megrongálódott, vagy ha változtatásokat hajtottak végre rajta.** A megrongálódott vagy megváltoztatott akkumulátorok kiszámíthatatlanul viselkedhetnek, amely tűzhez, robbanáshoz vagy sérülésveszélyhez vezet.
- ▶ **Ne tegye ki se az akkumulátort se a szerzőszámot tűz, vagy extrém hőmérsékleti hatásoknak.** Ha az akkumulátort tűznek, vagy 130 °C-ot meghaladó hőmérsékletnek teszi ki, az robbanást okozhat.
- ▶ **Tartsa be valamennyi töltési előírást és ne töltsse fel az akkumulátort, ha annak hőmérséklete az utasításokban megadott hőmérséklet-tartományon kívül van.** Az akkumulátor nem megfelelő módon, vagy a megadott

hőmérséklet-tartományon kívüli feltöltése megrongálhatja az akkumulátort és megnövelheti a tűzveszélyt.

Szerviz

- ▶ **Az elektromos kéziszerszámot csak szakképzett személyzet kizárólag eredeti pótalkatrészek felhasználásával javíthatja.** Ez biztosítja, hogy az elektromos kéziszerszám biztonságos maradjon.
- ▶ **Sohase szervizeljen megrongálódott akkumulátort.** Az akkumulátort csak a gyártónak, vagy az erre feljogosított szolgáltatóknak szabad szervizelniük.

Biztonsági előírások a sövényvágók számára

- ▶ **Tartsa távol a késtől minden testrészét. Ne próbálja meg mozgósítani a kést, vagy a vágásra kerülő anyagot lefogani.** A kések a ki-kapcsolás után még tovább mozognak. Egy pillanatnyi figyelmetlenség a sövényvágó használata közben súlyos sérülésekhez vezethet.
- ▶ **A sövényvágót álló kés mellett a fogantyúnál fogva vigye és ügyeljen arra, hogy egyik be-/kikapcsolót se működtesse.** A sövényvágó gondos, óvatos tartása csökkenti egy akaratlan elindítás kockázatát és a kések által ekkor kiváltott sérülésveszélyt.
- ▶ **A sövényvágó szállításihoz vagy tárolásához mindig húzza fel arra a védőborítást.** A sövényvágó óvatos kezelése csökkenti a kések által kiváltott sérülések veszélyét.
- ▶ **Gondoskodjon arról, hogy minden be-/kikapcsoló ki legyen kapcsolva és az akkumulátor el legyen távolítva vagy le legyen kötve, ha beékelődött anyagot akar eltávolítani, vagy a készüléken karbantartási munkákat akar végezni.** A sövényvágó váratlan elindulása a beékelődött anyagok eltávolítása vagy karbantartási munkák végzése közben súlyos sérülésekhez vezethet.
- ▶ **A sövényvágót csak a szigetelt fogantyúfelületeknél fogva fogja meg, mivel a kés kívülről nem látható, feszültség alatt álló vezetékkel is érintkezésbe kerülhet.** Ha a kés egy feszültség alatt álló vezetékhez ér, a sövényvágó fémrészei szintén feszültség alá kerülhetnek és áramütéshez vezethetnek.
- ▶ **A hálózati csatlakozó kábelt és a csatlakozó vezetékeket tartsa távol a vágási területtől.** A hálózati csatlakozó kábelt és a csatlakozó vezetékeket a bokor vagy a sövény eltakarhatja és azokat a kezelő a késsel akaratlanul átvághatja.
- ▶ **A sövényvágót rossz időben, főleg ha villámcsapásveszély áll fenn, ne használja.** Ez csökkenti annak a veszélyét, hogy a kezelő villámcsapás áldozatává váljon.

Biztonsági előírások a bokorvágó/fűnyíró ollókhöz

- ▶ **Ez a termék nincs arra elirányozva, hogy azt olyan személyek (beleértve a gyerekeket) használják, akiknek a**

fizikai, érzékelési, vagy értelmi képességeik korlátozottak, vagy nincsenek meg a megfelelő tapasztalataik, illetve tudásuk, kivéve ha az ilyen személyekre a biztonságukért felelős más személy felügyel, vagy utasításokat ad arra, hogyan kell használni a terméket. A gyerekeket felügyelni kell, hogy garantálni lehessen, hogy a termékkel ne játszanak.

- ▶ Sohase engedje meg gyerekeknek, vagy az ezen előírásokat nem ismerő személyeknek, hogy a terméket használják. Az Ön országában érvényes előírások lehet, hogy korlátozzák a kezelő korát. Ha a terméket nem használja, azt gyermekek számára nem elérhető helyen tárolja.
- ▶ A más személyek által elszenvedett balesetekért, illetve a más tulajdonában keletkezett károkért a kezelő vagy felhasználó felel.
- ▶ Sohase üzemeltesse a terméket, ha a berendezés közvetlen közelében személyek, mindenképp előtt gyerekek vagy háziállatok, tartózkodnak.
- ▶ Rossz időjárás mellett, főleg közeledő viharok esetén ne végezzen egyengetést és méretre vágást.
- ▶ A terméket csak nappali fényben vagy jó mesterséges megvilágítás mellett használja.
- ▶ Ellenőrizze, hogy a burkolatok és védőberendezések nincsenek-e megromlódva és helyesen vannak-e felszerelve. A használat előtt hajtsa

végre a szükséges karbantartási és javítási munkákat.

- ▶ A terméket csak akkor kapcsolja be, ha a keze és a lába nincs a vágókések közelében.
- ▶ Védekezzen a vágókés által okozott kéz- és lábsérülések ellen.



Óvja meg az elektromos kéziszerszámot a forróságtól, például a tartós napugrázástól, a tüztől, a víztől és a nedvességtől. Rob-

banásveszély áll fenn.

Biztonsági előírások a töltőkészülékek számára

- ▶ Sohase engedje meg, hogy gyermekek, korlátozott fizikai, érzékelési vagy szellemi képességű, illetve kellő tapasztalattal és/vagy tudással nem rendelkező és/vagy az ezen utasításokat nem jól ismerő személyek ezt a töltőkészüléket használják. Az Ön országában érvényes előírások lehet, hogy korlátozzák a kezelő korát.
- ▶ **Ne hagyja felügyelet nélkül a gyermekeket.** Ez biztosítja, hogy gyerekek ne játszanak a töltőkészülékkel.
- ▶ **Tartsa távol a töltőkészüléket az esőtől és a nedvesség hatásaitól.** Ha víz hatol be a töltőkészülékbe, ez megnöveli az áramütés veszélyét.
- ▶ **Tartsa tisztán a töltőkészüléket.** A szennyeződés áramütés veszélyét okozza.
- ▶ **Minden használat előtt ellenőrizze a töltőkészüléket, a kábelt és a csatlakozó dugót. Ne használja a töltőkészüléket, ha az már megromlódott. Ne nyissa ki a töltőkészüléket és azt csak megfelelő minőségű szakmai személyzettel és csak eredeti pótalkatrészek alkalmazásával javíttassa.** Egy megromlódott töltőkészülék, kábel és csatlakozó dugó megnöveli az áramütés veszélyét.
- ▶ **Ne üzemeltesse a töltőkészüléket könnyen gyulladó felületeken (például papíron, textilanyagokon, stb.) illetve gyúlékony környezetben.** A töltőkészülék a töltési folyamat során felmelegszik, ennek következtében tűzveszély áll fenn.
- ▶ **Ha a berendezés megromlódik, akkor abból gőzök léphetnek ki. Engedjen be friss levegőt és panasz esetén forduljon orvoshoz.** A gőzök ingerelhetik a légutakat

Jelképes ábrák

Az ezt követő jelmagyarozat a Használati útmutató elolvasásának és megértésének megkönnyítésére szolgál. Jegyezze meg ezeket a szimbólumokat és jelentésüket. A szimbólumok helyes interpretálása segítségére lehet a termék jobb és biztonságosabb használatában.

Jel	Magyarozat
	Ha a termékkel dolgozik, viseljen mindig védőszemüveget és stabil lábbelit.
	A töltőkészüléket csak belső helyiségekben, száraz körülmények között szabad használni.
	Mozgásirány
	A reakció iránya
	Viseljen védőkesztyűt
	Tömeg
	Bekapcsolás
	Kikapcsolás
	Megengedett tevékenység
	Tiltott tevékenység
CLICK!	Hallható zaj
	Tartozékok/pótalkatrészek

A termék és a teljesítmény leírása



Olvassa el az összes biztonsági figyelmeztést és előírást. A biztonsági előírások és utasítások betartásának elmulasztása áramütéshez, tűzhoz és/vagy súlyos sérülésekhez vezethet.

Kérjük, vegye figyelembe a használati utasítás hátsó részében található ábrákat.

Rendeltetésszerű használat

A kerti kisgépe könnyű sövényvágási és gyepszélgvási munkák végrehajtására szolgál.

Az ábrázolt komponensek (lásd az A ábrát)

- (1) Akkumulátor töltésszint kijelző
 - (2) Hüvely a töltőkészülék csatlakozódugójához
 - (3) Be-/kikapcsoló
 - (4) A be-/kikapcsoló reteszelője
 - (5) Reteszelőfeloldó gomb az előtéthez
 - (6) Előtét fűnyíró ollóval
 - (7) Előtét sövényvágóval
 - (8) Magasság beállítás
 - (9) Kihúzható teleszkópos szár
 - (10) Kerekek
 - (11) Futómű
 - (12) Fogantyú (szigetelt fogantyú-felület)
 - (13) Töltőkészülék^{A)}
 - (14) Töltőcsatlakozó
 - (15) Felerősítő csap
 - (16) Előtét befogó egység
 - (17) Reteszelőfeloldó tartócsap
 - (18) Reteszelőfeloldó
 - (19) Futómű tartócsap
 - (20) Gomb a munkavégzési helyzet beállítására
- a) az alkalmazási országtól függ

Műszaki adatok

Isio		Fűnyíró olló	Bokorvágó olló	Fűnyíró olló teleszkópos szárral és kerekkel
Rendelési szám		3 600 H33 1..	3 600 H33 1..	3 600 H33 1..
A kés hossza	mm	-	120	-
A kés szélessége	mm	80	-	80
Térfogat	l	-	-	-
A teleszkópos szár hossza	cm	-	-	80-115
Súly a 01:2014 EPTA-eljárás szerint ^{A)}	kg	0,5	0,6	1,2
Töltőkészülék				

Isíó	Fűnyíró olló	Bokorvágó olló	Fűnyíró olló teleszkópos szárral és kerekkel
Rendelési szám	EU/V~	2 609 006 408/230	
Bemeneti feszültség	UK/V~	2 609 006 409/230	
	AUS/V~	2 609 006 410/240	
Töltőáram	mA	500	500
Javasolt környezeti hőmérséklet a töltés során	°C	0... +45	0... +45
Megengedett környezeti hőmérséklet az üzeme-lés és a tárolás során ^{B)}	°C	-10... +50	-10... +50
Súly a 01:2014 EPTA-eljárás szerint	kg	0,1	0,1
Akkumulátor		Li-ion	Li-ion
Névleges feszültség	V ⁻⁻⁻	3,6	3,6
Kapacitás	Aó	1,5	1,5
Töltési idő (kimerült akkumulátor esetén)	óra	3,5	3,5
Akkucellák száma		1	1
Akku feltöltésenkénti működési időtartam (med-dig)	perc	50	50

A) az alkalmazásra kerülő akkumulátortól függ

B) <0°C hőmérsékletek esetén korlátozott teljesítmény

A szállítmány tartalma a termékváltozattól függően különböző.

Az adatok 230 V hálózati feszültségre [U] vonatkoznak. Ettől eltérő feszültségek és külön egyes országok számára készült kivitelek esetén ezek az adatok változhatnak.

Kedvezőtlen körülmények között előfordulhat, hogy az elektromos kéziszerszám az elektrosztatikus kisülés következtében kikapcsol. Az ismételt bekapcsolás után az elektromos kéziszerszám a rendeltetésének megfelelően tovább működik.

Zaj és vibráció értékek

Fűnyíró olló

A zajmérési eredmények az **EN 50636-2-94** szabványnak megfelelően kerültek meghatározásra.

A készülék A-besorolási hangnyomásszintje általában alacsonyabb, mint 70 dB(A).

Az a_{H} rezgési összértékek (a három irány vektorösszege) és a K szórás az **EN 50636-2-94** szabvány szerint:

$$a_{\text{H}} < 2,5 \text{ m/s}^2, K = 1,5 \text{ m/s}^2,$$

Bokorvágó olló

A zajkibocsátási értékek a **EN 62841-4-2** előírásainak megfelelően kerültek meghatározásra.

A készülék A-értékelésű zajszintjének tipikus értékei: **58 dB(A)**; Zajteljesítményszint **79 dB(A)**. Szórás, K = **3 dB**.

Az a_{H} rezgési összértékek (a három irány vektorösszege) és a K szórás az **EN 62841-4-2** szabvány szerint:

$$a_{\text{H}} < 2,5 \text{ m/s}^2, K = 1,5 \text{ m/s}^2,$$

Hogy a megadott rezgési összérték(ek) és a megadott zajkibocsátási érték(ek) egy szabványosított vizsgálati eljárással került(ek) mérésre és egy elektromos kéziszerszámnak egy másikkal való összehasonlítására használható(k).

Hogy a megadott rezgési összérték(ek) és a megadott zajkibocsátási érték(ek) a terhelés ideiglenes becslésére is használható(k).

Hogy a rezgés- és zajkibocsátás az elektromos kéziszerszám tényleges használata során az elektromos kéziszerszám

használati módjától függően, és mindenképp előtől függően, hogy milyen fajtájú munkadarab kerül megmunkálásra, eltérhet a megadott értékektől; és – hogy szükség esetén a kezelő védelmére megfelelő védőintézkedéseket kell fogantósítani, amelyek a tényleges használat során fellépő rezgési terhelés becslésén alapulnak (ebben az esetben az üzemi ciklus minden részét figyelembe kell venni, például azokat az időszakokat is, amikor az elektromos kéziszerszám ki van kapcsolva és azokat az időszakokat is, amikor az be van ugyan kapcsolva, de terhelés nélkül működik).

Összeszerelés

Az előtét fel-/leszerelése (lásd azC ábrát)

Tegye fel a **(16)** előtét befogó egységet a **(15)** csapra és nyomja rá az előtétet a termékre.

Nyomja be a **(5)** reteszlemezfeloldó gombokat és húzza lefelé a mindenkor előtétet.

Üzembe helyezés

► **Csak a Műszaki Adatoknál megadott töltőkészülékeket használja.** Csak ezek a töltőkészülékek vannak pontosan beállítva az Ön termékében használható lítium-ionos-akkumulátorok töltésére.

Az akkumulátor feltöltése (lásd a B ábrát)

- ▶ **Ne használjon más töltőkészüléket.** A készülékkel szállított töltőkészülék pontosan az Ön elektromos kéziszerszámba beszerelt Li-ion-akkumulátorra van méretezve.
- ▶ **Ügyeljen a helyes hálózati feszültségre!** Az áramforrás feszültségének meg kell egyeznie a töltőkészülék típus-tábláján található adatokkal.
- ▶ **A töltőkészülék feszültségtartománya 100–240 V.** Gondoskodjon arról, hogy a csatlakozó dugó beleiljen a hálózati dugaszolóaljzatba.

Tájékoztató: Az akkumulátor részben feltöltve kerül kiszállításra. Az akkumulátor teljes teljesítményének biztosítására az első alkalmazás előtt tölts fel teljesen az akkumulátort a töltőkészülékben.

A Li-ion-akkumulátort bármikor fel lehet tölteni anélkül, hogy ez megrövidítené az élettartamát. A töltési folyamat megszakítása nem árt az akkumulátornak.

A lithium-ionos-akkumulátort az „Electronic Cell Protection (ECP)” védi a túl erős kisülés ellen. Ha az akkumulátor kimerült, a terméket egy védőkapcsoló kikapcsolja: A kerti kiegészítő ekkor nem működik tovább.

A termék automatikus kikapcsolása után ne nyomja tovább a be-/kikapcsolót. Ez megrongálhatja az akkumulátort.

Dugja be a töltőkészülék hálózati csatlakozó dugóját a csatlakozó aljzatba és a töltődugót a fogantyú hátoldalán elhelyezett hüvelybe (itt csak egy csatlakozási lehetőség áll rendelkezésre).

A töltési folyamat azonnal megindul, mielőtt bedugja a töltőkészülék töltődugóját a hüvelybe.

Az akkumulátor töltési szint kijelző mutatja a töltési folyamat előrehaladását. A kijelző a töltési folyamat során zöld színben villog. Ha az akkumulátor töltési szint kijelző folyamatosan zöld színben világít, az akkumulátor teljesen fel van töltve.

A töltési folyamat során az elektromos kéziszerszám fogantyúja felmelegszik. Ez normális jelenség.

Ha hosszabb ideig nem használja, válassza el a töltőkészüléket a hálózattól.

Az elektromos kéziszerszámot a töltési folyamat közben nem lehet használni, tehát nem jelenti azt, hogy elromlott, ha a töltési folyamat közben nem működik.

▶ **Óvja meg a töltőkészüléket a nedvesség hatásától!**

Vegye figyelembe az akkumulátornak a hulladékba való eltávolítással kapcsolatos előírásait.

Akkumulátor töltöttségi szint kijelző

Az (1) akkumulátor töltési szint kijelző mutatja a töltési folyamat előrehaladását. A kijelző a töltési folyamat során **zöld** színben villog. Ha az (1) akkumulátor töltési szint kijelző **folyamatosan zöld színben** világít, az akkumulátor teljesen fel van töltve.

Az (1) akkumulátor töltési szint jelző félig vagy teljesen benyomott be-/kikapcsoló esetén néhány másodpercre kijelzi az akkumulátor töltési szintjét.

LED	Kapacitás
Tartós zöld fény	35–100 %
Zöld villogó fény	15–35 %
Villogó piros fény	5–15 %
Tartós piros fény	0–5 %

Üzemeltetés

- ▶ Ügyeljen arra, hogy a töltődugaszoló fedele üzem közben mindig zárva legyen. Így elkerülheti a por behatolását.
- ▶ Ne használjon megrongálódott (például repedések, stb.) kést. A megrongálódott késeket azonnal cserélje ki.

Be-/kikapcsolás (lásd a D ábrát)

Nyomja be a (4) bekapcsolás-reteszelt és benyomott bekapcsolás-reteszelt mellett működtesse a (3) be-/kikapcsolót.

Engedje el a (4) bekapcsolás-reteszelt.

Ha működteti a (3) be-/kikapcsolót, a LED tartósan világít.

Blokkolásgátló mechanizmus

Ha a vágókés egy ellenállóképes anyagban leblokkol, a motor terhelése megnövekszik. Az intelligens mikroelektronika felismeri a túlterhelést és ismételtlen átkapcsolja a motort az ellenkező forgásirányra, hogy meggátolja a leblokkolást és átvágja az ágot.

Ez a hallható átkapcsolás 3 másodpercig is eltarthat. Az ág átvágása után a termék normális állapotban tovább működik, vagy a vágókés egy tartós túlterhelési helyzetben nyitott helyzetben automatikusan állva marad (például ha egy fém kerítés egy része véletlenül leblokkolja a terméket).

Teleszkópos szár kerekkel

A kerekkel ellátott teleszkópos szár fel-/leszerelése (külön tartozék, vagy a szállítmány része a „Fűnyíró olló teleszkópos szárral és kerekkel” esetén) (lásd a E ábrát)

▶ **A fűnyíró ollót a teleszkópos szárral és kerekkel csak talajfelületeken szabad használni.**

Használja a teleszkópos szarát (9) a fűnyíró olló tartozékkal. Tegye be a fűnyíró ollót az alvázon (19) található tartócsapba és tolja hátra a reteszelés feloldó kart (18). Nyomja le a fűnyíró ollót és tolja ismét vissza a reteszelés feloldó kart (18).

A fűnyíró olló leszereléséhez tolja hátra a reteszelés feloldó kart (18) és előrefelé vegye le a fűnyíró ollót.

A fogantyú hosszának beállítása (lásd az F ábrát)

Oldja ki a (8) magasság beállítót.

A meghosszabbításához húzza ki, a lerövidítéshez tolja be a (9) teleszkópos szarát.

Húzza meg ismét feszesre a (8) magasság beállítót.

Javasolt évszakok

A lombos sövényeket a legcélszerűbb júniusban és októberben vágni.

A tűlevelű sövényeket áprilisban és augusztusban vágja.

A fenyőfajtákat és más gyorsan növé sövényeket májustól kezdve kb. 6 hetenként kell vágni.

Gyepszél vágása (csak a fűnyíró ollóval) (lásd az G ábrát)

Forgassa el a terméket 90°-kal balra vagy jobbra, hogy beálítsa a gyp szélének vágásához szükséges függőleges helyzetet.

Vezesse végig a terméket a gyp széle mentén. Kerülje el, hogy a vágókés kövezett talajjal, kövekkel vagy kertfalakkal érintkezzen, mivel ez lényegesen lerövidítené a vágókés élet-tartamát.

A használat befejezése után mindig tegye fel a kés védőburkolatát.

Sövényvágás (csak a bokorvágó ollóval) (lásd az H ábrát)

► Ügyeljen arra, hogy a levágott anyag eltávolítása vagy karbantartási munkák előtt kapcsolja ki a terméket. Egy akaratlan elindulás súlyos sérülésekhez vezethet.

A munka megkezdése előtt mindig ellenőrizze, nincs-e a sövényben valamilyen kívülről nem látható idegen test, például kerítésrács.

A berendezéssel legfeljebb 8 mm vastag ágakat lehet átvágni. Az ágaknak a késhez való vezetéséhez a terméket a vágási vonal mentén egyenletesen kell előre mozgatni. A kétoldalú késtartó mindkét irányban lehetővé teszi a vágást, vagy ingázó mozdulatokkal át is lehet váltani az ellenkező oldalra.

A használat befejezése után mindig tegye fel a kés védőburkolatát.

Hibakeresés

Probléma	Lehetséges ok	Hibaelhárítás
Az akkumulátor feltöltésenkénti munkaideje túl rövid	Az akkumulátor az élettartamának a végéhez közeledik	Keressen fel egy vevőszolgálatot.
Az akkumulátor töltés-kijelző folytonosan világit	Az akkumulátor hibás	Keressen fel egy vevőszolgálatot.
Az akkumulátor nem töltődik		

Karbantartás és szerviz

Karbantartás, tisztítás és tárolás

- **Figyelem! A karbantartás vagy tisztítás előtt kapcsolja ki a terméket. A termék kikapcsolása után a kések még néhány másodpercig mozognak. Vigyázat! Ne érjen hozzá a mozgó késekhez.**
- **Tartsa mindig tisztán az elektromos kéziszerszámot és annak szellőzőnyílásait, hogy jól és biztonságosan dolgozhasson.**
- **A terméket tartsa tisztán, hogy jól és biztonságosan dolgozhasson.**
- Viseljen mindig védő kesztyűt, ha a berendezéssel dolgozik, vagy azon karbantartási/tisztítási munkákat akar végrehajtani.

Rendszeres időközönként ellenőrizze a terméket, nincsenek-e rajta nyilvánvaló hiányosságok, mint például laza rögzítések vagy elkopott vagy megrongálódott alkatrészek.

Tartsa mindig tisztán a terméket és annak szellőzőnyílásait, hogy jól és biztonságosan dolgozhasson.

Sohase locsolja le vízzel a terméket.

Sohase mártsa vízbe a terméket.

A terméket egy biztonságos, száraz, és gyerekek által el nem érhető helyen tárolja.

Ne tegyen más tárgyakat a termékre.

Gondoskodjon arról, hogy minden anya, csap és csavar szorosan meg legyen húzva, hogy biztonságosan lehessen a termékkel dolgozni.

Vizsgálja felül a terméket és a biztonság érdekében cserélje ki az elhasznált vagy megrongálódott alkatrészeket.

Gondoskodjon arról, hogy a cserealkatrészként csak Bosch gyártmányú alkatrészeket használjanak.

Vevőszolgálat és alkalmazási tanácsadás

A vevőszolgálat a terméke javításával és karbantartásával, valamint a pótalkatrészekkel kapcsolatos kérdésekre szívesen válaszol. A pótalkatrészekkel kapcsolatos robbantott ábrák és egyéb információk a következő címen találhatóak:

www.bosch-pt.com

A Bosch Alkalmazási Tanácsadó Team a termékeinkkel és azok tartozékaival kapcsolatos kérdésekben szívesen nyújt segítséget.

Ha kérdései vannak vagy pótalkatrészeket szeretne rendelni, okvetlenül adja meg a termék típusabláján található 10-jegyű cikkszámot.

Magyarország

Robert Bosch Kft.

1103 Budapest

Gyömrői út. 120.

A www.bosch-pt.hu oldalon online megrendelheti készülékének javítását.

Tel.: +36 1 879 8502

Fax: +36 1 879 8505

info.bsc@hu.bosch.comwww.bosch-pt.hu**További szerviz-címek itt találhatóak:**www.bosch-pt.com/serviceaddresses**Szállítás**

A benne található lithium-ionos-akkumulátorokra a veszélyes árukra vonatkozó előírások érvényesek. A felhasználók az akkumulátorokat a közúti szállításban minden további nélkül szállíthatják.

Ha az akkumulátorok szállításával harmadik személyt (például: légi vagy egyéb szállító vállalatot) bízna meg, akkor figyelembe kell venni a csomagolásra és a megjelölésre vonatkozó különleges követelményeket. Ebben az esetben a küldemény előkészítésébe be kell vonni egy veszélyes áru szakembert.

Eltávolítás

A termékeket, az akkumulátorokat, a tartozékokat és a csomagolást a környezetvédelmi szempontoknak megfelelően kell újrafelhasználásra előkészíteni.



Sohase dobja ki a termékeket és az akkumulátorokat/elemeket a háztartási szemétre!

Csak az EU-tagországok számára:

Az elhasznált termékekre vonatkozó 2012/19/EU európai irányelvnek és az elromlott vagy elhasznált akkumulátorokra/elemekre vonatkozó 2006/66/EK európai irányelvnek megfelelően a már nem használható akkumulátorokat/elemeket külön össze kell gyűjteni és a környezetvédelmi szempontoknak megfelelően kell újrafelhasználásra leadni.

Akkumulátorok/elemek:**Li-ion:**

Kérjük vegye figyelembe a Szállítás fejezetben található tájékoztatást (lásd „Szállítás”, Oldal 134).

► **A beépített akkumulátorokat a hulladékkezelés céljából csak egy szakember szerelheti ki.** A termék házának felnyitása a berendezés tönkremeneteléhez vezethet.

Ahhoz, hogy kivehesse az akkumulátort a termékből, működtesse annyi ideig a terméket, amíg az akkumulátor teljesen kimerül. Csavarja ki a csavarokat a házból és vegye le a ház fedelét, hogy kivehesse az akkumulátort. A rövidzárlat megelőzésére egyenként válassza szét az akkumulátor csatlakozóit, és szigetelje ezután le a pólusokat. A teljesen kisütött akkumulátorban is van még némi maradék kapacitás, amely egy rövidzárlat esetén problémát okozhat.

Русский**Только для стран Евразийского экономического союза (Таможенного союза)**

В состав эксплуатационных документов, предусмотренных изготовителем для продукции, могут входить настоящее руководство по эксплуатации, а также приложения. Информация о подтверждении соответствия содержится в приложении.

Информация о стране происхождения указана на корпусе изделия и в приложении.

Дата изготовления указана на последней странице обложки Руководства.

Дата изготовления зарядного устройства указана на корпусе изделия.

Контактная информация относительно импортера содержится на упаковке.

Срок службы изделия

Срок службы изделия составляет 7 лет. Не рекомендуется к эксплуатации по истечении 5 лет хранения с даты изготовления без предварительной проверки (дату изготовления см. на этикетке).

Указанный срок службы действителен при соблюдении потребителем требований настоящего руководства.

Перечень критических отказов

- не использовать при сильном искрении
- не использовать при появлении сильной вибрации
- не использовать с перебитым или оголённым электрическим кабелем
- не использовать при появлении дыма непосредственно из корпуса изделия

Возможные ошибочные действия персонала

- не использовать с поврежденной рукояткой или поврежденным защитным кожухом
- не использовать на открытом пространстве во время дождя
- не включать при попадании воды в корпус

Критерии предельных состояний

- перетёрт или повреждён электрический кабель
- повреждён корпус изделия

Тип и периодичность технического обслуживания

- Рекомендуется очистить инструмент от пыли после каждого использования.

Хранение

- необходимо хранить в сухом месте
- необходимо хранить вдали от источников повышенных температур и воздействия солнечных лучей
- при хранении необходимо избегать резкого перепада температур
- хранение без упаковки не допускается

- подробные требования к условиям хранения смотрите в ГОСТ 15150-69 (Условие 1)
- Хранить в упаковке предприятия – изготовителя в складских помещениях при температуре окружающей среды от +5 до +40 °С. Относительная влажность воздуха не должна превышать 80 %.

Транспортировка

- категорически не допускается падение и любые механические воздействия на упаковку при транспортировке
- при разгрузке/погрузке не допускается использование любого вида техники, работающей по принципу зажима упаковки
- подробные требования к условиям транспортировки смотрите в ГОСТ 15150-69 (Условие 5)
- Транспортировать при температуре окружающей среды от -50 °С до +50 °С. Относительная влажность воздуха не должна превышать 100 %.

Указания по технике безопасности

Пояснения к символам



Прочитайте руководство по эксплуатации.



ПРЕДУПРЕЖДЕНИЕ: Берегитесь разлетающихся частей.



ПРЕДУПРЕЖДЕНИЕ: Не допускайте на место работы посторонних.



Не использовать во время дождя.



Внимание: После выключения режущий нож изделия останавливается не сразу!



Используйте зарядное устройство только в сухих помещениях.



Не приближайте руки к ножу.

Общие указания по технике безопасности для электроинструментов

⚠ ПРЕДУПРЕЖДЕНИЕ Прочитайте все указания по технике безопасности, инструкции, иллюстрации и спецификации, предоставленные вместе с настоящим электроинстру-

ментом. Несоблюдение каких-либо из указанных ниже инструкций может стать причиной поражения электрическим током, пожара и/или тяжелых травм.

Сохраняйте эти инструкции и указания для будущего использования.

Использованное в настоящих инструкциях и указаниях понятие «электроинструмент» распространяется на электроинструмент с питанием от сети (с сетевым шнуром) и на аккумуляторный электроинструмент (без сетевого шнура).

Безопасность рабочего места

- ▶ **Содержите рабочее место в чистоте и хорошо освещенным.** Беспорядок или неосвещенные участки рабочего места могут привести к несчастным случаям.
- ▶ **Не работайте с электроинструментами во взрывоопасной атмосфере, напр., содержащей горючие жидкости, воспламеняющиеся газы или пыль.** Электроинструменты искрят, что может привести к воспламенению пыли или паров.
- ▶ **Во время работы с электроинструментом не допускайте близко к Вашему рабочему месту детей и посторонних лиц.** Отвлечшись, Вы можете потерять контроль над электроинструментом.
- ▶ Оборудование предназначено для работы в бытовых условиях, коммерческих зонах и общественных местах, производственных зонах с малым электропотреблением, без воздействия вредных и опасных производственных факторов. Оборудование предназначено для эксплуатации без постоянного присутствия обслуживающего персонала.

Электробезопасность

- ▶ **Штепсельная вилка электроинструмента должна подходить к штепсельной розетке. Ни в коем случае не вносите изменения в штепсельную вилку. Не применяйте переходные штекеры для электроинструментов с защитным заземлением.** Незамененные штепсельные вилки и подходящие штепсельные розетки снижают риск поражения электротоком.
- ▶ **Предотвращайте телесный контакт с заземленными поверхностями, как то: с трубами, элементами отопления, кухонными плитами и холодильниками.** При заземлении Вашего тела повышается риск поражения электротоком.
- ▶ **Защищайте электроинструмент от дождя и сырости.** Проникновение воды в электроинструмент повышает риск поражения электротоком.
- ▶ **Не разрешается использовать шнур не по назначению. Никогда не используйте шнур для транспортировки или подвески электроинструмента, или для извлечения вилки из штепсельной розетки. Защищайте шнур от воздействия высоких температур, масла, острых кромок или подвижных частей электроинструмента.** Поврежденный или спутанный шнур повышает риск поражения электротоком.

- ▶ **При работе с электроинструментом под открытым небом применяйте пригодные для этого кабели-удлинители.** Применение пригодного для работы под открытым небом кабеля-удлинителя снижает риск поражения электротоком.
- ▶ **Если невозможно избежать применения электроинструмента в сыром помещении, подключайте электроинструмент через устройство защитного отключения.** Применение устройства защитного отключения снижает риск электрического поражения.

Безопасность людей

- ▶ **Будьте внимательны, следите за тем, что делаете, и продуманно начинайте работу с электроинструментом. Не пользуйтесь электроинструментом в unstable состоянии или под воздействием наркотиков, алкоголя или лекарственных средств.** Один момент невнимательности при работе с электроинструментом может привести к серьезным травмам.
- ▶ **Применяйте средства индивидуальной защиты. Всегда носите защитные очки.** Использование средств индивидуальной защиты, как то: защитной маски, обуви на нескользящей подошве, защитного шлема или средств защиты органов слуха, в зависимости от вида работы с электроинструментом снижает риск получения травм.
- ▶ **Предотвращайте непреднамеренное включение электроинструмента. Перед тем как подключить электроинструмент к сети и/или к аккумулятору, поднять или переносить электроинструмент, убедитесь, что он выключен.** Удержание пальца на выключателе при транспортировке электроинструмента и подключении к сети питания включенного электроинструмента чревато несчастными случаями.
- ▶ **Убирайте установочный инструмент или гаечные ключи до включения электроинструмента.** Инструмент или ключ, находящийся во вращающейся части электроинструмента, может привести к травмам.
- ▶ **Не принимайте неестественное положение корпуса тела. Всегда занимайте устойчивое положение и сохраняйте равновесие.** Благодаря этому Вы можете лучше контролировать электроинструмент в неожиданных ситуациях.
- ▶ **Носите подходящую рабочую одежду. Не носите широкую одежду и украшения. Держите волосы и одежду вдали от подвижных деталей.** Широкая одежда, украшения или длинные волосы могут быть затянуты вращающимися частями.
- ▶ **При наличии возможности установки пылеотсасывающих и пылесборных устройств проверяйте их присоединение и правильное использование.** Применение пылеотсоса может снизить опасность, создаваемую пылью.
- ▶ **Хорошее знание электроинструментов, полученное в результате частого их использования, не должно приводить к самоуверенности и игнорированию техники безопасности обращения с электроинстру-**

ментами. Одно небрежное действие за долю секунды может привести к серьезным травмам.

- ▶ **ВНИМАНИЕ!** В случае возникновения перебоя в работе электроинструмента вследствие полного или частичного прекращения энергоснабжения или повреждения цепи управления энергоснабжением установите выключатель в положение Выкл., убедившись, что он не заблокирован (при его наличии). Отключите сетевую вилку от розетки или отсоедините съёмный аккумулятор. Этим предотвращается неконтролируемый повторный запуск.
- ▶ Квалифицированный персонал в соответствии с настоящим руководством подразумевает лиц, которые знакомы с регулировкой, монтажом, вводом в эксплуатацию обслуживанием электроинструмента.
- ▶ К работе с электроинструментом допускаются лица не моложе 18 лет, изучившие техническое описание, инструкцию по эксплуатации и правила безопасности.
- ▶ Изделие не предназначено для использования лицами (включая детей) с пониженными физическими, чувственными или умственными способностями или при отсутствии у них жизненного опыта или знаний, если они не находятся под контролем или не проинструктированы об использовании электроинструмента лицом, ответственным за их безопасность.

Применение электроинструмента и обращение с ним

- ▶ **Не перегружайте электроинструмент. Используйте для работы соответствующий специальный электроинструмент.** С подходящим электроинструментом Вы работаете лучше и надежнее в указанном диапазоне мощности.
- ▶ **Не работайте с электроинструментом при неисправном выключателе.** Электроинструмент, который не поддается включению или выключению, опасен и должен быть отремонтирован.
- ▶ **Перед тем как настраивать электроинструмент, заменять принадлежности или убирать электроинструмент на хранение, отключите штепсельную вилку от розетки сети и/или выньте, если это возможно, аккумулятор.** Эта мера предосторожности предотвращает непреднамеренное включение электроинструмента.
- ▶ **Храните электроинструменты в недоступном для детей месте. Не разрешайте пользоваться электроинструментом лицам, которые не знакомы с ним или не читали настоящих инструкций.** Электроинструменты опасны в руках неопытных лиц.
- ▶ **Тщательно ухаживайте за электроинструментом и принадлежностями. Проверяйте безупречную функцию и ход движущихся частей электроинструмента, отсутствие поломок или повреждений, отрицательно влияющих на функцию электроинструмента. Поврежденные части должны быть отремонтированы до использования электроинструмента.** Плохое обслуживание электроинструментов является причиной большого числа несчастных случаев.

- ▶ **Держите режущий инструмент в заточенном и чистом состоянии.** Заточенные режущие инструменты с острыми режущими кромками режут легче и их легче вести.
- ▶ **Применяйте электроинструмент, принадлежности, рабочие инструменты и т. п. в соответствии с настоящими инструкциями. Учитывайте при этом рабочие условия и выполняемую работу.** Использование электроинструментов для непредусмотренных работ может привести к опасным ситуациям.
- ▶ **Держите ручки и поверхности захвата сухими и чистыми, следите чтобы на них чтобы на них не было жидкой или консистентной смазки.** Скользкие ручки и поверхности захвата препятствуют безопасному обращению с инструментом и не дают надежно контролировать его в непредвиденных ситуациях.

Применение и обслуживание аккумуляторного инструмента

- ▶ **Заряжайте аккумуляторы только в зарядных устройствах, рекомендуемых изготовителем.** Зарядное устройство, предусмотренное для определенного вида аккумуляторов, может привести к пожарной опасности при использовании его с другими аккумуляторами.
- ▶ **Применяйте в электроинструментах только предусмотренные для этого аккумуляторы.** Использование других аккумуляторов может привести к травмам и пожарной опасности.
- ▶ **Защищайте неиспользуемый аккумулятор от канцелярских скрепок, монет, ключей, гвоздей, винтов и других маленьких металлических предметов, которые могут замкнуть полюса.** Короткое замыкание полюсов аккумулятора может привести к ожогам или пожару.
- ▶ **При неправильном использовании из аккумулятора может потечь жидкость. Избегайте соприкосновения с ней. При случайном контакте промойте соответствующее место водой. Если эта жидкость попадет в глаза, то дополнительно обратитесь к врачу.** Вытекающая аккумуляторная жидкость может привести к раздражению кожи или к ожогам.
- ▶ **Не используйте поврежденные или измененные аккумуляторы или инструменты.** Поврежденные или измененные аккумуляторы могут повести себя непредсказуемо, что может привести к возгоранию, взрыву или риску получения травмы.
- ▶ **Не кладите аккумулятор или инструмент в огонь и не подвергайте их воздействию высоких температур.** Огонь или температура выше 130 °C могут привести к взрыву.
- ▶ **Выполняйте все инструкции по зарядке и не заряжайте аккумулятор или инструмент при температуре, выходящей за указанный в инструкции диапазон.** Неправильная зарядка или зарядка при температурах, выходящих за указанный диапазон, могут повредить батарею и повысить риск возгорания.

Сервис

- ▶ **Ремонт электроинструмента должен выполняться только квалифицированным персоналом и только с применением оригинальных запасных частей.** Этим обеспечивается безопасность электроинструмента.
- ▶ **Никогда не обслуживайте поврежденные аккумуляторы.** Обслуживать аккумуляторы разрешается только производителю или авторизованной сервисной организации.

Указания по технике безопасности для кусторезов

- ▶ **Берегите все части тела от соприкосновения с ножом. Никогда не пытайтесь удалить срезанный материал либо держать срезаемый материал при работающем ноже.** Ножи продолжают двигаться после выключения. Секундная невнимательность при использовании кустореза может привести к серьезным травмам.
- ▶ **Переносите кусторез за ручку при выключенном ноже и следите за тем, чтобы не нажать на выключатель.** Осторожность при переносе кустореза снижает риск непреднамеренного включения, в результате которого возникает опасность травмирования ножом.
- ▶ **При транспортировке и хранении кустореза всегда надевайте защитный чехол для ножа.** Аккуратное обращение с кусторезом снижает опасность травмирования ножом.
- ▶ **Убедитесь, что выключатель выключен и аккумулятор извлечен или отключен во время удаления застрявшего срезаемого материала или обслуживания электроинструмента.** Неожиданное включение кустореза при удалении застрявшего срезаемого материала или во время работ по техобслуживанию может привести к тяжелым травмам.
- ▶ **Обязательно держите кусторез за изолированные ручки, поскольку нож может задеть скрытую электропроводку.** Контакт ножа с находящейся под напряжением проводкой может заряжать металлические части кустореза и приводить к удару электрическим током.
- ▶ **Держите шнур питания и электропроводку вне зоны резания.** Шнур питания или электропроводка могут быть скрыты в зарослях или кустах, поэтому их можно непреднамеренно разрезать ножом.
- ▶ **Не используйте кусторез при плохих погодных условиях, в частности, когда собирается гроза.** Это предотвращает опасность поражения молнией.

Указания по технике безопасности для кусторезов/ножниц для травы

- ▶ **Это изделие не предназначено для использования лицами (включая детей) с ограниченными физиче-**

скими, сенсорными или умственными способностями, а также с недостаточным опытом и/или недостаточными знаниями, исключая случаи, когда эксплуатация изделия осуществляется ими под наблюдением лица, ответственного за их безопасность, либо при получении от этого лица соответствующих инструкций относительно эксплуатации данного изделия. Следите за детьми и не позволяйте им играть с изделием.

- ▶ Никогда не позволяйте пользоваться изделием детям или лицам, не знакомым с этими указаниями. Национальные предписания могут ограничивать допустимый возраст оператора. Если изделие не используется, храните его в недоступном для детей месте.
- ▶ Оператор или пользователь ответственен за несчастные случаи и ущерб, нанесенный другим лицам или их имуществу.
- ▶ Никогда не пользуйтесь изделием, если поблизости находятся другие люди, в особенности дети, или домашние животные.
- ▶ Не подрезайте траву при плохих погодных условиях, в частности, когда собирается гроза.
- ▶ Используйте изделие только при дневном свете или хорошем искусственном освещении.
- ▶ Проверяйте исправное крышек и защитных устройств и их правиль-

ное крепление. Выполняйте перед работой необходимые процедуры по техобслуживанию или ремонту.

- ▶ Включайте изделие только после того, как руки и ноги будут убраны от ножа.
- ▶ Берегите руки и ноги от травмирования режущим ножом.



Защищайте электроинструмент от высоких температур, напр., от длительного нагревания на солнце, от огня, воды и влаги. Существует опасность взрыва.

Указания по технике безопасности для зарядных устройств

- ▶ Никогда не позволяйте пользоваться зарядным устройством детям, лицам с ограниченными физическими, сенсорными или умственными способностями или недостаточным опытом и знаниями и/или лицам, не знакомым с этими указаниями. Национальные предписания могут ограничивать допустимый возраст оператора.
- ▶ **Не оставляйте детей без присмотра.** Дети не должны играть с зарядным устройством.
- ▶ **Защищайте зарядное устройство от дождя и сырости.** Проникновение воды в зарядное устройство повышает риск поражения электротоком.
- ▶ **Содержите зарядное устройство в чистоте.** В результате загрязнений существует опасность электрического поражения.
- ▶ **Каждый раз перед использованием проверяйте зарядное устройство, шнур и штекер. Не используйте зарядное устройство, если обнаружены повреждения. Не вскрывайте зарядное устройство самостоятельно, его ремонт разрешается выполнять только квалифицированному персоналу и только с использованием оригинальных запчастей.** Поврежденные зарядные устройства, шнур и штекер повышают риск поражения электротоком.
- ▶ **Не используйте зарядное устройство на легко воспламеняющейся поверхности (напр., на бумаге,**

тканях и т.д.) или в пожароопасной среде. Нагрев зарядного устройства при зарядке создает опасность возникновения пожара.

- ▶ При повреждении электроинструмента могут выделяться пары. Обеспечьте приток свежего воздуха и при возникновении жалоб обратитесь к врачу. Пары могут вызвать раздражение дыхательных путей

Символы

Следующие символы помогут Вам при чтении и понимании руководства по эксплуатации. Запомните символы и их значение. Правильное толкование символов поможет лучше и безопаснее работать с изделием.

Символ	Значение
	При работе с изделием всегда одевайте защитные очки и прочную обувь.
	Используйте зарядное устройство только в сухих помещениях.
	Направление движения
	Направление реакции
	Надевайте защитные рукавицы
	Масса
	Включение
	Выключение
	Разрешенное действие
	Запрещенное действие
CLICK	Слышимый шум
	Принадлежности/запчасти

Технические данные

Isio		Ножницы для травы	Кусторез	Ножницы для травы, вкл. телескопическую рукоятку с колесиками
Артикульный номер		3 600 N33 1..	3 600 N33 1..	3 600 N33 1..
Длина ножа	мм	-	120	-
Ширина ножа	мм	80	-	80
Объем	л	-	-	-

Описание продукта и услуг



Прочтите все указания по технике безопасности и инструкции. Упущения, допущенные при выполнении приведенных ниже инструкций, могут вызвать поражение электротокотом, пожар и/или привести к тяжелым

травмам.

Пожалуйста, следуйте указаниям рисунков в конце руководства по эксплуатации.

Применение по назначению

Садовый инструмент предназначен для мелких работ по стрижке кустарника и по краям газона.

Изображенные составные части (см. рис. А)

- (1) Индикатор заряженности аккумуляторной батареи
 - (2) Гнездо для штекера зарядного устройства
 - (3) Выключатель
 - (4) Блокиратор выключателя
 - (5) Кнопка разблокировки для насадки
 - (6) Насадка с ножницами для травы
 - (7) Насадка с кусторезом
 - (8) Настройка высоты
 - (9) Телескопическая рукоятка
 - (10) Колеса
 - (11) Ходовой механизм
 - (12) Рукоятка (с изолированной поверхностью)
 - (13) Зарядное устройство^{а)}
 - (14) Зарядный штекер
 - (15) Штифт для крепления
 - (16) Крепление для насадки
 - (17) Фиксирующий штифт механизма разблокировки
 - (18) Разблокировка
 - (19) Фиксирующий штифт ходового механизма
 - (20) Кнопка настройки рабочего положения
- а) зависит от страны

Isio		Ножницы для травы	Кусторез	Ножницы для травы, вкл. телескопическую рукоятку с колесиками
Длина телескопической рукоятки	см	-	-	80-115
Вес согласно ЕРТА-Procedure 01:2014 ^{A)}	кг	0,5	0,6	1,2
Зарядное устройство				
Артикульный номер	ЕС/В~	2 609 006 408/230		
Входное напряжение	Великобритания/ В~	2 609 006 409/230		
	Австралия/В~	2 609 006 410/240		
Зарядный ток	мА	500	500	500
Рекомендуемая температура окружающей среды во время зарядки	°С	0... +45	0... +45	0... +45
Допустимая температура окружающей среды во время эксплуатации ^{B)} и во время хранения	°С	-10... +50	-10... +50	-10... +50
Вес согласно ЕРТА-Procedure 01:2014	кг	0,1	0,1	0,1
Аккумуляторная батарея		литий-ионная	литий-ионная	литий-ионная
Номинальное напряжение	В ⁻⁻⁻	3,6	3,6	3,6
Емкость	А·ч	1,5	1,5	1,5
Продолжительность зарядки (аккумулятор разряжен)	ч	3,5	3,5	3,5
Число элементов аккумулятора		1	1	1
Продолжительность работы при полностью заряженном аккумуляторе (до)	мин	50	50	50

A) в зависимости от используемой аккумуляторной батареи

B) Ограниченная мощность при температуре <0 °С.

Объем поставки различается в зависимости от варианта изделия.

Параметры указаны для номинального напряжения [U] 230 В. При других значениях напряжения, а также в специфическом для страны исполнении инструмента возможны иные параметры.

При неблагоприятных условиях электроинструмент может выключиться из-за электростатического разряда. После повторного включения электроинструмент работает надлежащим образом.

Данные по шуму и вибрации

Ножницы для травы

Уровень шума определен в соответствии с европейской нормой **EN 50636-2-94**.

A-взвешенный уровень звукового давления инструмента обычно ниже 70 дБ (А).

Суммарная вибрация a_h (векторная сумма трех направлений) и погрешность K определены в соответствии с

EN 50636-2-94:

$a_h < 2,5 \text{ м/с}^2$, $K = 1,5 \text{ м/с}^2$,

Кусторез

Шумовая эмиссия определена в соответствии с

EN 62841-4-2.

A-взвешенный уровень шума от электроинструмента составляет обычно: **58 дБ(А)**; уровень звуковой мощности **79 дБ(А)**. Погрешность $K = 3 \text{ дБ}$.

Суммарная вибрация a_h (векторная сумма трех направлений) и погрешность K определены в соответствии с

EN 62841-4-2:

$a_h < 2,5 \text{ м/с}^2$, $K = 1,5 \text{ м/с}^2$,

Что указанное(ые) значение(я) суммарной вибрации и указанное(ые) значение(я) шумовой эмиссии измерены в соответствии со стандартизованным методом испытаний и могут использоваться для сравнения электроинструментов друг с другом.

Что указанное(ые) значение(я) суммарной вибрации и указанное(ые) значение(я) шумовой эмиссии могут также использоваться для предварительной оценки нагрузки.

Что вибрация и шумовая эмиссия во время фактического использования электроинструмента могут отличаться от указанных значений в зависимости от типа и способа применения электроинструмента, в особенности от типа обрабатываемой заготовки; соответственно при необходимости меры безопасности для защиты оператора долж-

ны быть определены на основе оценки вибрационной нагрузки при фактических условиях применения (при этом необходимо учитывать все части эксплуатационного цикла, напр., периоды, в течение которых электроинструмент выключен, и периоды, в течение которых он, хотя и включен, но работает без нагрузки).

Монтаж

Монтаж/демонтаж насадки (см. рис. С)

Наденьте крепление для насадки (16) на штифт (15) и с нажатием наденьте насадку на изделие.

Нажмите кнопки разблокировки (5) и потяните соответствующую насадку вниз.

Включение

► **Пользуйтесь только зарядными устройствами, указанными в технических параметрах.** Только эти зарядные устройства пригодны для литий-ионного аккумулятора, применяемого в данном изделии.

Зарядка аккумулятора (см. рис. В)

► **Не используйте другое зарядное устройство.** Входящее в комплект поставки зарядное устройство рассчитано на литий-ионный аккумулятор Вашего электроинструмента.

► **Учитывайте напряжение в сети!** Напряжение источника тока должно соответствовать данным на заводской табличке зарядного устройства.

► **Диапазон напряжения зарядного устройства составляет 100–240 В. Убедитесь, что штепсель подходит к розетке.**

Указание: Аккумуляторная батарея поставляется в частично заряженном состоянии. В целях реализации полной емкости аккумуляторной батареи ее необходимо полностью зарядить в зарядном устройстве перед первой эксплуатацией.

Литий-ионную аккумуляторную батарею можно заряжать когда угодно, это не сокращает ее эксплуатационный ресурс. Прерывание процесса зарядки не повреждает аккумуляторную батарею.

Литий-ионные аккумуляторные батареи защищены от глубокой разрядки системой «Electronic Cell Protection (ECP)». При разряженной аккумуляторной батарее изделие выключается благодаря схеме защиты: Садовый инструмент больше не работает.

После автоматического выключения изделия не нажимайте больше на выключатель. Аккумулятор может быть поврежден.

Вставьте штепсель зарядного устройства в розетку, а зарядный штекер в гнездо с тыльной стороны рукоятки (только одна возможность подключения).

Процесс зарядки начинается после того, как зарядный штекер зарядного устройства будет вставлен в гнездо.

Индикатор заряженности аккумулятора показывает, как продвигается зарядка. Во время зарядки индикатор мигает зеленым цветом. Если индикатор заряженности аккумулятора светится непрерывным зеленым светом, это значит, что аккумуляторная батарея полностью заряжена.

При зарядке нагревается рукоятка электроинструмента. Это нормально.

При продолжительном простое отсоедините, пожалуйста, зарядное устройство от сети.

Электроинструментом нельзя пользоваться во время его зарядки; если электроинструмент не работает во время зарядки, это не является свидетельством его неисправности.

► Защищайте зарядное устройство от сырости!

Учитывайте указания по утилизации аккумуляторной батареи.

Индикатор заряженности аккумуляторной батареи

Индикатор заряженности аккумулятора (1) показывает, как продвигается зарядка. Во время зарядки индикатор мигает зеленым цветом. Если индикатор заряженности аккумулятора (1) светится **непрерывным зеленым светом**, это значит, что аккумуляторная батарея полностью заряжена.

Индикатор заряженности аккумуляторной батареи (1) при наполовину или полностью нажатом выключателе отображает на протяжении нескольких секунд уровень заряженности аккумуляторной батареи.

Светодиод	Емкость
Постоянный зеленый свет	35–100 %
Мигающий зеленый свет	15–35 %
Мигающий красный свет	5–15 %
Непрерывный красный свет	0–5 %

Работа с инструментом

► Следите за тем, чтобы крышка зарядного штекера во время работы была закрыта. Это позволит избежать попадания пыли.

► Не применяйте поврежденный нож (напр., если есть трещины и т.д.). Немедленно замените поврежденный нож.

Включение/выключение (см. рис. D)

Нажмите блокиратор выключателя (4) и в нажатом состоянии включите выключатель (3).

Отпустите блокиратор выключателя (4).

При нажатии выключателя (3) светодиод непрерывно светится зеленым цветом.

Антиблокировочный механизм

При блокировке режущего ножа в материале с высокой сопротивляемостью увеличивается нагрузка на двига-

тель. Интеллектуальная микроэлектроника распознает ситуацию перегрузки и многократно меняет направление вращения двигателя, чтобы предотвратить застревание ножей и перерезать материал.

Это слышимое переключение длится до 3 с. После перерезания изделие работает дальше в обычном режиме или нож при длительной перегрузке автоматически останавливается в открытом положении (напр., если в изделие случайно попал кусок металлической ограды).

Телескопическая рукоятка с колесиками

Монтаж/демонтаж телескопической рукоятки с колесиками (принадлежность или часть комплекта поставки изделия «Ножницы для травы, вкл. телескопическую рукоятку с колесиками») (см. рис. Е)

- ▶ **Ножницы для травы, вкл. телескопическую рукоятку с колесиками, предназначены только для применения на земле.**

Используйте телескопическую рукоятку (9) вместе с принадлежностями для ножниц для травы.

Наденьте ножницы для травы на фиксирующий штифт ходового механизма (19) и сдвиньте разблокировку (18) назад. Прижмите ножницы для травы вниз и сдвиньте разблокировку (18) снова на место.

Для демонтажа ножниц для травы сдвиньте разблокировку (18) назад и снимите ножницы для травы, потянув вперед.

Настройка длины рукоятки (см. рис. F)

Отпустите настройку высоты (8).

Выдвиньте телескопическую рукоятку (9), чтобы удлинить ее, или вдвиньте ее, чтобы укоротить.

Снова туго затяните настройку высоты (8).

Поиск неисправностей

Проблема	Возможная причина	Устранение
Короткая продолжительность срезания после зарядки аккумулятора	Заканчивается срок службы аккумулятора	Обратитесь в сервисную мастерскую.
Индикатор заряженности аккумулятора светится непрерывно	Аккумулятор неисправен	Обратитесь в сервисную мастерскую.
Зарядка невозможна		

Техобслуживание и сервис

Техобслуживание, очистка и хранение

- ▶ **Внимание! Перед работами по техобслуживанию или очистке выключайте изделие. После выключения изделия ножи еще некоторое время продолжают двигаться.**

Рекомендуемые времена года

Обрезайте листовые кустарники в период с июня по октябрь.

Обрезайте хвойные кустарники в период с апреля по август.

Подрезайте хвойные и другие быстрорастущие кустарники с мая приблизительно каждые 6 недель.

Подрезка краев (только ножницы для травы) (см. рис. G)

Поверните изделие на 90° влево или направо, чтобы установить его вертикально для подрезки краев.

Ведите изделие вдоль края газона. Избегайте контакта ножа с мощными поверхностями, камнями или стенами, поскольку это значительно снижает срок службы ножа.

По окончании работ наденьте защитный чехол для ножа на нож.

Резка кустарника (только кусторез) (см. рис. H)

- ▶ Следите за тем, чтобы при удалении срезанного материала или ремонте изделие было выключено. Непреднамеренное включение может привести к тяжелым травмам.

Перед началом работы проверьте кустарник на наличие скрытых чужеродных предметов, напр., садовой ограды. Инструмент может резать ветви толщиной макс. 8 мм. Равномерно перемещайте изделие вперед по линии срезания, чтобы подвести ветви под режущий нож. Двухсторонний ножевой брус позволяет производить обрезку в двух направлениях или маятниковыми движениями попеременно то одной, то другой стороной.

По окончании работ наденьте защитный чехол для ножа на нож.

Осторожно! Не дотрагивайтесь до движущихся ножей.

- ▶ **Для обеспечения качественной и безопасной работы содержите электроинструмент и вентиляционные прорези в чистоте.**
- ▶ **Для качественной и надежной работы содержите изделие в чистоте.**

- ▶ Всегда носите защитные перчатки при работе с инструментом или проведении работ по техобслуживанию/очистке.

Регулярно осматривайте изделие на предмет наличия заметных дефектов, таких как ослабленные соединения или изношенные/поврежденные детали.

Для качественной и надежной работы содержите изделие и вентиляционные щели в чистоте.

Никогда не обрызгивайте изделие водой.

Никогда не окунайте изделие в воду.

Кладите изделие на хранение в надежное, сухое и недоступное для детей место.

Не ставьте другие предметы на изделие.

Проверяйте все гайки, болты и винты на предмет прочной посадки с целью обеспечения безопасного рабочего состояния изделия.

Проверяйте изделие и для надежности заменяйте износившиеся или поврежденные детали.

Для замены используйте оригинальные запасные части фирмы Bosch.

Реализацию продукции разрешается производить в магазинах, отделах (секциях), павильонах и киосках, обеспечивающих сохранность продукции, исключающих попадание на неё атмосферных осадков и воздействие источников повышенных температур (резкого перепада температуры), в том числе солнечных лучей.

Продавец (изготовитель) обязан предоставить покупателю необходимую и достоверную информацию о продукции, обеспечивающую возможность её правильного выбора. Информация о продукции в обязательном порядке должна содержать сведения, перечень которых установлен законодательством Российской Федерации.

Если приобретаемая потребителем продукция была в употреблении или в ней устранился недостаток (недостатки), потребителю должна быть предоставлена информация об этом.

В процессе реализации продукции должны выполняться следующие требования безопасности:

- Продавец обязан довести до сведения покупателя фирменное наименование своей организации, место её нахождения (адрес) и режим её работы;
- Образцы продукции в торговых помещениях должны обеспечивать возможность ознакомления покупателя с надписями на изделиях и исключать любые самостоятельные действия покупателей с изделиями, приводящие к запуску изделий, кроме визуального осмотра;
- Продавец обязан довести до сведения покупателя информацию о подтверждении соответствия этих изделий установленным требованиям, о наличии сертификатов или деклараций о соответствии;
- Запрещается реализация продукции при отсутствии (утрате) её идентификационных признаков, с истекшим сроком годности, следами порчи и без инструкции (руководства) по эксплуатации, обязательного сертификата соответствия либо знака соответствия.

Сервис и консультирование по вопросам применения

Сервисный отдел ответит на все Ваши вопросы по ремонту и обслуживанию Вашего продукта, а также по запчастям. Изображения с пространственным разделением делателей и информацию по запчастям можно посмотреть также по адресу: **www.bosch-pt.com**

Коллектив сотрудников Bosch, предоставляющий консультации на предмет использования продукции, с удовольствием ответит на все Ваши вопросы относительно нашего нашей продукции и ее принадлежностей.

Пожалуйста, во всех запросах и заказах запчастей обязательно указывайте 10-значный товарный номер по заводской табличке изделия.

Для региона: Россия, Беларусь, Казахстан, Украина

Гарантийное обслуживание и ремонт электроинструмента, с соблюдением требований и норм изготовителя производятся на территории всех стран только в фирменных или авторизованных сервисных центрах «Роберт Бош». **ПРЕДУПРЕЖДЕНИЕ!** Использование контрафактной продукции опасно в эксплуатации, может привести к ущербу для Вашего здоровья. Изготовление и распространение контрафактной продукции преследуется по Закону в административном и уголовном порядке.

Россия

Уполномоченная изготовителем организация:
 ООО «Роберт Бош» Вашутинское шоссе, вл. 24
 141400, г. Химки, Московская обл.
 Тел.: +7 800 100 8007
 E-Mail: info.powertools@ru.bosch.com
 www.bosch-pt.ru

Дополнительные адреса сервисных центров вы найдете по ссылке:

www.bosch-pt.com/serviceaddresses

В случае выхода электроинструмента из строя в течение гарантийного срока эксплуатации по вине изготовителя, владелец имеет право на бесплатный гарантийный ремонт, при соблюдении следующих условий:

- отсутствие механических повреждений;
- отсутствие признаков нарушения требований руководства по эксплуатации
- наличие в руководстве по эксплуатации отметки продавца о продаже и подписи покупателя;
- соответствие серийного номера электроинструмента и серийному номеру в гарантийном талоне;
- отсутствие следов неквалифицированного ремонта.

Гарантия не распространяется на:

- любые поломки, связанные с форс-мажорными обстоятельствами;
- нормальный износ: электроинструмента, так же, как и все электрические.

Гарантией не покрывается ремонт, потребность в котором возникает вследствие нормального износа, сокращающего срок службы таких частей инструмента, как присоединительные контакты, провода, щётки и т.п.:

- естественный износ (полная выработка ресурса);

- обору́дованнє и єго частин, виход из строя котрых стал следствием неправильной установки, несанкціонованной модифікації, неправильного применєния, нарушеніє правил обслу́живанія или хранения;
- неісправності, возникшіє в результе перегрузки електроінструмента. (К безусловным признакам перегрузки инструмента относятся: появлєніє цвета побєжалости, деформация или оплавление деталєй и узлов електроінструмента, потемненіє или обуглєваніє ізоляції проводов електродвигателя под действием высокой температуры.)

Транспортивка

На вложенные литиево-ионные аккумуляторные батареи распространяются требования в отношении транспортировки опасных грузов. Аккумуляторные батареи могут перевозиться самим пользователем автомобильным транспортом без необходимости соблюдения дополнительных норм.

При перевозке с привлечением третьих лиц (напр.: самолетом или транспортным экспедитором) необходимо соблюдать особые требования к упаковке и маркировке. В этом случае при подготовке груза к отправке необходимо участие эксперта по опасным грузам.

Утилизация



Изделия, аккумуляторные батареи, принадлежности и упаковку нужно сдавать на экологически чистую рекуперацию.



Не выбрасывайте изделия и аккумуляторные батареи/батарейки в бытовой мусор!

Только для стран-членов ЕС:

В соответствии с европейской директивой 2012/19/ЕС и европейской директивой 2006/66/ЕС отслужившие изделия и поврежденные или использованные аккумуляторы/батарейки следует собирать отдельно и сдавать на экологически чистую рекуперацию.

Аккумуляторы/батареи:

Литий-ионные:

Пожалуйста, учитывайте указание в разделе Транспортировка (см. „Транспортировка“, Страница 144).

- **Интегрированные аккумуляторные батареи разрешается извлекать только специалистам.** Вскрытие корпуса чревато разрушением изделия.

Чтобы извлечь аккумуляторную батарею из изделия, используйте изделие до тех пор, пока аккумуляторная батарея полностью не разрядится. Выкрутите винты на корпусе и снимите обшивку корпуса, чтобы извлечь аккумуляторную батарею. Во избежание короткого замыкания отсоедините по очереди все контакты на аккумуляторе и изолируйте полюса. Даже после полной разрядки аккумуляторная батарея еще имеет остаточный заряд, который может высвободиться при коротком замыкании.

Українська

Вказівки з техніки безпеки

Пояснення символів



Прочитайте цю інструкцію з експлуатації.



ПОПЕРЕДЖЕННЯ: Беріть увагу частин, що розлітаються.



ПОПЕРЕДЖЕННЯ: Не допускайте сторонніх осіб на місце роботи.



Не використовувати під дощем.



Увага: Після вимкнення виробу ніж ще має інерційний вибіг!



Використовуйте зарядний прилад лише у сухих приміщеннях.



Тримайте руки на відстані від ножа.

Загальні вказівки з техніки безпеки для електроінструментів

ПОПЕРЕДЖЕННЯ

Прочитайте всі вказівки з техніки безпеки, інструкції, ілюстрації та специфікації, надані з цим електроінструментом.

Невиконання усіх поданих нижче інструкцій може призвести до ураження електричним струмом, пожежі і/або серйозної травми.

Добре зберігайте на майбутнє ці попередження і вказівки.

Під поняттям «електроінструмент» в цих застереженнях мається на увазі електроінструмент, що працює від мережі (з електрокабелем) або від акумуляторної батареї (без електрокабелю).

Безпека на робочому місці

- **Тримайте своє робоче місце в чистоті і забезпечте добре освітлення робочого місця.** Безлад або погане освітлення на робочому місці можуть призвести до нещасних випадків.
- **Не працюйте з електроінструментом у середовищі, де існує небезпека вибуху внаслідок присутності горючих рідин, газів або пилу.** Електроінструменти

можуть породжувати іскри, від яких може займатися пил або пари.

- ▶ **Під час праці з електроінструментом не підпускайте до робочого місця дітей та інших людей.** Ви можете втратити контроль над електроінструментом, якщо Ви не будете зосереджені на виконанні роботи.

Електрична безпека

- ▶ **Штепсель електроінструмента повинен пасувати до розетки. Не дозволяється міняти щось в штепселі.** Для роботи з електроінструментами, що мають захисне заземлення, не використовуйте адаптери. Використання оригінального штепселя та належної розетки зменшує ризик ураження електричним струмом.
- ▶ **Уникайте контакту частин тіла із заземленими поверхнями, напр., трубами, батареями опалення, плитами та холодильниками.** Коли Ваше тіло заземлене, існує збільшена небезпека ураження електричним струмом.
- ▶ **Захищайте електроінструменти від дощу і вологи.** Попадання води в електроінструмент збільшує ризик ураження електричним струмом.
- ▶ **Не використовуйте мережний шнур живлення не за призначенням. Ніколи не використовуйте мережний шнур для перенесення або перетягування електроінструмента або витягання штепселя з розетки. Захищайте кабель від тепла, мастила, гострих країв та рухомих деталей електроінструмента.** Пошкоджений або закручений кабель збільшує ризик ураження електричним струмом.
- ▶ **Для зовнішніх робіт обов'язково використовуйте лише такий подовжувач, що придатний для зовнішніх робіт.** Використання подовжувача, що розрахований на зовнішні роботи, зменшує ризик ураження електричним струмом.
- ▶ **Якщо це можна запобігти використанню електроінструмента у вологому середовищі, використовуйте пристрій захисного вимкнення.** Використання пристрою захисного вимкнення зменшує ризик ураження електричним струмом.

Безпека людей

- ▶ **Будьте уважними, слідкуйте за тим, що Ви робите, та розсудливо поведіться під час роботи з електроінструментом. Не користуйтеся електроінструментом, якщо Ви стомлені або знаходитеся під дією наркотиків, спиртних напоїв або ліків.** Мить неуважності при користуванні електроінструментом може призвести до серйозних травм.
- ▶ **Використовуйте засоби індивідуального захисту. Завжди вдягайте захисні окуляри.** Застосування засобів індивідуального захисту для відповідних умов, напр., захисної маски, спецвзуття, що не ковзається, каски та навушників, зменшує ризик травм.

- ▶ **Уникайте випадкового вмикання. Перш ніж увімкнути електроінструмент в електромережу або під'єднати акумуляторну батарею, брати його в руки або переносити, впевніться в тому, що електроінструмент вимкнений.** Тримання пальця на вимикачі під час перенесення електроінструмента або підключення в розетку увімкненого електроінструмента може призвести до травм.
- ▶ **Перед тим, як вмикати електроінструмент, приборіть налагоджувальні інструменти або гайковий ключ.** Перебування налагоджувального інструмента або ключа в частині електроінструмента, що обертається, може призвести до травм.
- ▶ **Уникайте неприродного положення тіла. Завжди зберігайте стійке положення та тримайте рівновагу.** Це дозволить Вам краще контролювати електроінструмент у небезпечних ситуаціях.
- ▶ **Вдягайте придатний одяг. Не вдягайте просторий одяг та прикраси. Не підставляйте волосся й одяг до деталей, що рухаються.** Просторий одяг, довге волосся та прикраси можуть потрапити в деталі, що рухаються.
- ▶ **Якщо існує можливість монтувати пиловідсмоктувальні або пилоуловлюючі пристрої, переконайтеся, щоб вони були добре під'єднані та правильно використовувалися.** Використання пиловідсмоктувального пристрою може зменшити небезпеки, зумовлені пилом.
- ▶ **Добре знання електроінструментів, отримане в результаті частого їх використання, не повинно призводити до самовпевненості й ігнорування принципів техніки безпеки.** Неосторожність може в одну мить призвести до важкої травми.

Правильне поводження та користування електроінструментами

- ▶ **Не перевантажуйте електроінструмент. Використовуйте такий електроінструмент, що спеціально призначений для відповідної роботи.** З придатним електроінструментом Ви з меншим ризиком отримаєте кращі результати роботи, якщо будете працювати в зазначеному діапазоні потужності.
- ▶ **Не користуйтеся електроінструментом з пошкодженим вимикачем.** Електроінструмент, який не вмикається або не вимикається, є небезпечним і його треба відремонтувати.
- ▶ **Перед тим, як регулювати що-небудь в електроінструменті, міняйте приладдя або ховати електроінструмент, витягніть штепсель із розетки та/або витягніть акумуляторну батарею.** Ці попереджувальні заходи з техніки безпеки зменшують ризик випадкового запуску електроінструмента.
- ▶ **Ховайте електроінструменти, якими Ви саме не користуєтеся, від дітей. Не дозволяйте користуватися електроінструментом особам, що не знайомі з його роботою або не читали ці вказівки.**

Використання електроінструментів недосвідченими особами може бути небезпечним.

- ▶ **Старанно доглядайте за електроінструментами і приладам.** Перевіряйте, щоб рухомі деталі електроінструмента були правильно розташовані та не заїдали, не були пошкодженими або у будь-якому іншому стані, який міг би вплинути на функціонування електроінструмента. Пошкоджені електроінструменти потрібно відремонтувати, перш ніж користуватися ними знову. Велика кількість нещасних випадків спричиняється поганим доглядом за електроінструментами.
- ▶ **Тримайте різальні інструменти нагостреними та в чистоті.** Старанно доглянуті різальні інструменти з гострим різальним краєм менше застряють та легші в експлуатації.
- ▶ **Використовуйте електроінструмент, приладдя до нього, робочі інструменти тощо відповідно до цих вказівок.** Беріть до уваги при цьому умови роботи та специфіку виконуваної роботи. Використання електроінструментів для робіт, для яких вони не передбачені, може призвести до небезпечних ситуацій.
- ▶ **Тримайте рукоятки і поверхні захвату сухими і чистими, слідкуйте, щоб на них не було оливи або густої мастила.** Слизькі рукоятки і поверхні захвату унеможливають безпечне поводження з електроінструментом та його контролювання в неочікуваних ситуаціях.

Правильне поводження та користування електроінструментами, що працюють на акумуляторних батареях

- ▶ **Заряджайте акумуляторні батареї лише в заряджувальних пристроях, рекомендованих виготовлювачем.** Використання заряджувального пристрою для акумуляторних батарей, для яких він не передбачений, може призводити до пожежі.
- ▶ **Використовуйте в електроінструментах лише рекомендовані акумуляторні батареї.** Використання інших акумуляторних батарей може призводити до травм та пожежі.
- ▶ **Не зберігайте акумуляторну батарею, якою Ви саме не користуєтесь, поряд із канцелярськими скріпками, ключами, цвяхами, гвинтами та іншими невеликими металевими предметами, які можуть спричинити перемикання контактів.** Коротке замикання між контактами акумуляторної батареї може спричинити опіки або пожежу.
- ▶ **При неправильному використанні з акумуляторної батареї може потекти рідина. Уникайте контакту з нею.** При випадковому контакті промийте відповідне місце водою. Якщо рідина потрапила в очі, додатково зверніться до лікаря. Акумуляторна рідина може спричинити подразнення шкіри або опіки.

- ▶ **Не використовуйте пошкоджені або модифіковані акумулятори або електроінструменти.** Пошкоджені або модифіковані акумулятори можуть поведетися неочікувано, що може призвести до пожежі, вибуху або ризику травми.
- ▶ **Не піддавайте акумулятор або електроінструмент дії вогню або високих температур.** Вогонь або температури вище за 130 °C можуть призвести до вибуху.
- ▶ **Виконуйте всі вказівки із заряджання і не заряджайте акумулятор або електроінструмент за температур, що виходять за вказані в інструкції межі.** Неправильне заряджання або заряджання за температур, що виходять за вказані межі, може пошкодити батарею і підвищити ризик займання.

Сервіс

- ▶ **Віддавайте свій електроінструмент на ремонт лише кваліфікованим фахівцям та лише з використанням оригінальних запчастин.** Це забезпечить роботу пристрою протягом тривалого часу.
- ▶ **Ніколи не обслуговуйте пошкоджені акумулятори.** Обслуговувати акумулятори дозволяється лише виробнику або авторизованим сервісним організаціям.

Вказівки з техніки безпеки для кущоріза

- ▶ **Бережіть всі частини тіла від контакту з ножем.** У жодному разі не намагайтеся видалити зрізаний матеріал чи притримати матеріал, який збирається зрізати, коли ніж рухається. Ніж продовжує рухатися після вимкнення. Мить неувважності при користуванні кущорізом може призвести до серйозних травм.
- ▶ **Переносьте кущоріз за ручку при вимкненню ножи і слідкуйте за тим, щоб не натиснути на вимикач.** Обережність під час перенесення знижує ризик ненавмисного вмикання, через яке може виникнути небезпека травмування ножем.
- ▶ **На час транспортування чи зберігання кущоріза завжди надівайте захисну кришку для ножа.** Обережне поводження з кущорізом знижує небезпеку поранення ножем.
- ▶ **Переконайтеся, що вимикач вимкнений і акумуляторна батарея вийнята або вимкнена, коли видаляєте зрізаний матеріал, що застряг, або обслуговуєте електроінструмент.** Несподіване увімкнення кущоріза під час видалення зрізаного матеріалу, що застряг, або робіт з технічного обслуговування може призвести до важких травм.
- ▶ **Під час робіт, коли ніж може зачепити захищену електропроводку, тримайте кущоріз лише за ізольовані рукоятки.** Зачеплення ножем електропроводки, що знаходиться під напругою, може заряджувати металеві частини кущоріза та призводити до ураження електричним струмом.

- ▶ **Тримайте всі шнури живлення та електропроводку на відстані від зони різання.** Шнур живлення або електропроводка можуть бути приховані в чагарнику або в кущах і можуть бути ненавмисно перерізані ножем.
- ▶ **Не використовуйте кущоріз за поганих погодних умов, зокрема, коли збирається гроза.** Це зменшує небезпеку ураження блискавкою.

Вказівки з техніки безпеки для кущорізів/газонних ножиць

- ▶ Цей виріб непридатний для використання особами (включаючи дітей) з обмеженими фізичним, сенсорними або розумовими здібностями або особами, у яких бракує досвіду та знань. Це дозволяється робити лише у тому випадку, якщо за ними спостерігає особа, що відповідає за їхню безпеку, або вони отримали від неї вказівки щодо того, як слід використовувати виріб. Доглядайте за дітьми, щоб переконатися, що вони не грають з цим виробом.
- ▶ У жодному разі не дозволяйте користуватися виробом дітям і особам, що не знайомі з цими вказівками. Національні приписи можуть обмежувати допустимий вік оператора. Якщо не працюєте з виробом, зберігайте його в недоступному для дітей місці.
- ▶ Користувач несе відповідальність за нещасні випадки, тілесні ушкодження інших людей і пошкодження чужого майна.
- ▶ Ніколи не користуйтеся виробом, коли поблизу знаходяться люди,

зокрема діти, або домашні тварини.

- ▶ Не підрізайте траву за поганих погодних умов, зокрема, коли збирається гроза.
- ▶ Використовуйте виріб лише при денному світлі або при доброму штучному освітленні.
- ▶ Перевіряйте, чи не пошкоджені кришки і захисні пристрої і чи правильно вони сидять. Перед початком експлуатації здійсніть необхідні роботи з обслуговування або ремонту.
- ▶ Вмикайте виріб лише тоді, коли Ваші руки і ноги знаходяться на безпечній відстані від ножів.
- ▶ Захищайте себе від травмування ніг та рук ножом.



Захищайте електроінструмент від тепла, зокрема, напр., від сонячних променів, вогню, води та вологи. Існує небезпека

вибуху.

Вказівки з техніки безпеки для зарядних пристроїв

- ▶ Ніколи не дозволяйте дітям, особам з обмеженими фізичними, сенсорними або розумовими здібностями або особам, яким бракує досвіду та знань, і/або особам, які не знайомі з цими вказівками, користуватися зарядним пристроєм. Національні приписи можуть обмежувати допустимий вік користувача.
- ▶ **Дивіться за дітьми.** Діти не повинні грати із зарядним пристроєм.

- ▶ **Захищайте зарядний пристрій від дощу і вологи.**
Потраплення води в зарядний пристрій підвищує ризик ураження електричним струмом.
- ▶ **Тримайте зарядний пристрій в чистоті.** При забрудненнях існує небезпека ураження електричним струмом.
- ▶ **Кожного разу перед використанням перевіряйте зарядний пристрій, шнур та штепсель. Не використовуйте зарядний пристрій, якщо були виявлені пошкодження. Не розкривайте зарядний пристрій самостійно, їх ремонт дозволяється виконувати лише кваліфікованому персоналу і лише з використанням оригінальних запчастин.**
Пошкоджені зарядні пристрої, шнур або штепсель збільшують небезпеку ураження електричним струмом.
- ▶ **Не використовуйте зарядний пристрій на легкозаймистій поверхні (напр., на папері, тканині тощо) або в пожежонебезпечному середовищі.**
Нагрівання зарядного пристрою під час заряджання створює небезпеку пожежі.
- ▶ **У разі пошкодження електроінструмента можуть виділятися пари. Забезпечте приплив свіжого повітря і зверніться до лікаря, якщо є скарги на стан здоров'я.** Пар може викликати подразнення дихальних шляхів

Символи

Наступні символи стануть у нагоді, коли Ви будете читати та щоб зрозуміти інструкцію з експлуатації. Запам'ятайте ці символи та їх значення. Правильне розуміння символів допоможе Вам правильно та безпечно користуватися приладом.

Символ	Значення
	Завжди вдягайте захисні окуляри та взувайте міцне взуття, коли працюєте з виробом.
	Використовуйте зарядний пристрій лише у сухих приміщеннях.
	Напрямок руху
	Напрямок реакції
	Вдягайте захисні рукавиці
	Вага
	Вмикання

Символ	Значення
	Вимкнення
	Дозволена дія
	Заборонена дія
CLICK!	Відчутний шум
	Приладдя/запчастини

Опис продукту і послуг



Прочитайте всі застереження і вказівки.

Невиконання вказівок з техніки безпеки та інструкції може призвести до ураження електричним струмом, пожежі та/або важких травм.

Будь ласка, дотримуйтеся малюнків, розташованих наприкінці інструкції з експлуатації.

Призначення приладу

Садовий інструмент призначений для легких робіт з підрізування кущів та країв газонів.

Зображені компоненти (див. мал. А)

- (1) Індикатор зарядженості акумуляторної батареї
 - (2) Гніздо для зарядного штекера
 - (3) Вимикач
 - (4) Фіксатор вимикача
 - (5) Кнопка розблокування насадки
 - (6) Насадка з ножицями для газону
 - (7) Насадка з куцорізом
 - (8) Регулювання висоти
 - (9) Телескопічна рукоятка
 - (10) Колеса
 - (11) Ходова частина
 - (12) Рукоятка (з ізольованою поверхнею)
 - (13) Зарядний пристрій^{а)}
 - (14) Зарядний штекер
 - (15) Штифт для кріплення
 - (16) Кріплення насадки
 - (17) Фіксувальний штифт розблокування
 - (18) Розблокування
 - (19) Фіксувальний штифт ходової частини
 - (20) Кнопка налаштування робочого положення
- а) в залежності від країни

Технічні дані

Isio		Ножиці для газону	Кущоріз	Ножиці для газону, вкл. телескопічну рукоятку з коліщатами
Артикульний номер		3 600 Н33 1..	3 600 Н33 1..	3 600 Н33 1..
Довжина ножа	мм	–	120	–
Ширина ножа	мм	80	–	80
Об'єм	л	–	–	–
Довжина телескопічної рукоятки	см	–	–	80-115
Вага відповідно до ЕРТА-Procedure 01:2014 ^{A)}	кг	0,5	0,6	1,2
Зарядний пристрій				
Артикульний номер	ЄС/В~	2 609 006 408/230		
Вхідна напруга	Велика Британія/ V~	2 609 006 409/230		
	Австралія/ V~	2 609 006 410/240		
Зарядний струм	мА	500	500	500
Рекомендована температура навколишнього середовища при заряджанні	°С	0... +45	0... +45	0... +45
Допустима температура навколишнього середовища при експлуатації ^{B)} і при зберіганні	°С	-10... +50	-10... +50	-10... +50
Вага відповідно до ЕРТА-Procedure 01:2014	кг	0,1	0,1	0,1
Акумуляторна батарея		літій-іонна	літій-іонна	літій-іонна
Ном. напруга	В~	3,6	3,6	3,6
Ємність	А-год.	1,5	1,5	1,5
Тривалість заряджання (розряджена акумуляторна батарея)	год.	3,5	3,5	3,5
Кількість акумуляторних елементів		1	1	1
Тривалість роботи із зарядженим акумулятором (до)	хвил.	50	50	50

A) в залежності від використовуваної акумуляторної батареї

B) Обмежена потужність при температурі <0 °С.

Обсяг поставки розрізняється в залежності від варіанту виробу.

Параметри зазначені для номінальної напруги [U] 230 В. При інших значеннях напруги, а також у специфічному для країни виконанні можливі інші параметри.

За несприятливих умов електроінструмент може вимкнутися через електростатичний розряд. Після повторного вмикання електроінструмента він працює належним чином.

Інформація щодо шуму і вібрації

Ножиці для газону

Рівень шумів визначений відповідно до європейської норми **EN 50636-2-94**.

А-зважений рівень звукового тиску від електроінструмента, як правило, нижчий за 70 дБ(А).

Сумарна вібрація a_h (векторна сума трьох напрямків) і похибка К, визначені відповідно до **EN 50636-2-94**:

$$a_h < 2,5 \text{ м/с}^2, K = 1,5 \text{ м/с}^2,$$

Кущоріз

Результати вимірювання шуму отримані відповідно до **EN 62841-4-2**.

А-зважений рівень звукового тиску від приладу, як правило, становить: **58 дБ(А)**; звукова потужність **79 дБ(А)**. Похибка К = **3 дБ**.

Сумарна вібрація a_h (векторна сума трьох напрямків) і похибка К, визначені відповідно до **EN 62841-4-2**:

$$a_h < 2,5 \text{ м/с}^2, K = 1,5 \text{ м/с}^2,$$

Що вказане(і) сумарне(і) значення вібрації і вказане(і) значення емісії шуму виміряні згідно зі стандартизованим методом випробувань і можуть

застосовуватися для порівняння електроінструментів один з одним.

Що вказане(і) сумарне(і) значення вібрації і вказане(і) значення емісії шуму також можуть застосовуватися для попередньої оцінки навантаження.

Що вібрація й емісія шуму під час фактичного використання електроінструмента можуть відрізнятись від вказаних значень у залежності від типу і способу використання електроінструмента, зокрема від типу оброблюваної заготовки; відповідно у разі необхідності заходи безпеки для захисту оператора повинні бути визначені на підставі оцінки вібраційного навантаження за фактичних умов застосування (при цьому необхідно враховувати всі частини експлуатаційного циклу, напр., періоди, протягом яких електроінструмент є вимкнений, і періоди, протягом яких він, хоча і є вимкнений, але працює без навантаження).

Монтаж

Монтаж/демонтаж насадки (див. мал. С)

Надіньте кріплення насадки (16) на штифт (15) і, натискаючи на насадку, надіньте її на виріб.

Натисніть кнопки розблокування (5) і зніміть відповідну насадку, потягнувши її донизу.

Початок роботи

- ▶ **Використовуйте лише зарядні пристрої, зазначені в технічних даних.** Лише на ці зарядні пристрої розрахований літій-іонний акумулятор, що використовується у цьому виробі.

Зарядження акумуляторної батареї (див. мал. В)

- ▶ **Не використовуйте інші зарядні пристрої.** Доданий зарядний пристрій розрахований на іонно-літєву акумуляторну батарею, що знаходиться у Вашому електроінструменті.
- ▶ **Зважайте на напругу в мережі!** Напруга джерела живлення має відповідати даним на заводській таблиці зарядного пристрою.
- ▶ **Діапазон напруги зарядного пристрою становить 100–240 В. Упевніться, що штепсель підходить до розетки.**

Вказівка: Акумуляторна батарея постачається частково розрядженою. Щоб акумуляторна батарея змогла реалізувати свою повну ємність, перед першим використанням електроінструмента її треба повністю зарядити в зарядному пристрої.

Літій-іонну акумуляторну батарею можна заряджати будь-коли, це не скорочує її експлуатаційний ресурс. Переривання процесу зарядження не пошкоджує акумуляторну батарею.

Літій-іонна акумуляторна батарея захищена від глибокого розрядження за допомогою системи «Electronic Cell

Protection (ECP)». При розрядженому акумуляторі цей виріб завдяки схемі захисту вимикається: Садовий інструмент більше не працює.

Після автоматичного вимикання виробу більше не натискайте на вимикач. Адже це може пошкодити акумуляторну батарею.

Встроміть штепсель зарядного пристрою в розетку, а зарядний штекер у гніздо із заднього боку рукоятки (тільки одна можливість під'єднання).

Процес зарядження починається, коли зарядний штекер зарядного пристрою буде встромлений у гніздо.

Індикатор зарядженості акумуляторної батареї показує, як просувається зарядження. Під час зарядження індикатор блимає зеленим кольором. Якщо індикатор зарядженості акумуляторної батареї безперервно світиться зеленим кольором, акумуляторна батарея повністю зарядилась.

Під час зарядження ручка електроприладу нагрівається. Це нормально.

Якщо зарядний пристрій не буде потрібний протягом тривалого часу, будь ласка, витягніть штепсель з розетки. Не можна користуватися електроприладом під час зарядження; якщо він не працює під час зарядження, це не означає, що він вийшов з ладу.

▶ **Захищайте зарядний пристрій від вологи!**

Зважайте на вказівки щодо утилізації акумуляторної батареї.

Індикатор зарядженості акумуляторної батареї

Індикатор зарядженості акумуляторної батареї (1) показує, як просувається зарядження. Під час зарядження індикатор **мигає зеленим кольором**. Якщо індикатор зарядженості акумуляторної батареї (1) **безперервно світиться зеленим кольором**, акумуляторна батарея повністю зарядилась.

Індикатор зарядженості акумуляторної батареї (1) показує при наполовину або повністю натиснутому вимикачі протягом декількох секунд стан зарядженості акумуляторної батареї.

Світлодіод	Ємність
Безперервне світіння зеленого світлодіода	35–100 %
Блимання зеленого світлодіода	15–35 %
Блимання червоного світлодіода	5–15 %
Безперервне світіння червоного світлодіода	0–5 %

Робота

- ▶ Слідкуйте за тим, щоб кришка зарядного штекера була закрита під час роботи. Це попереджує потрапляння пилу.

- ▶ Не використовуйте пошкоджений ніж (напр. з тріщинами тощо). негайно замінійте пошкоджений ніж.

Увімкнення/вимкнення (див. мал. D)

Натисніть фіксатор вимикача (4) і увімкніть вимикач (3) у натисненому стані.

Відпустіть фіксатор вимикача (4).

У разі натискання на вимикач (3) світлодіод безперервно світитиметься зеленим кольором.

Антиблокувальний механізм

При блокуванні ножа в матеріалі з високою опірністю збільшується навантаження на двигун. Інтелектуальна мікроелектроніка розпізнає перенавантаження і поперемінно змінює напрямок обертання двигуна, щоб запобігти застряганню ножа і перерізати матеріал.

Це відчутне перемикання триває до 3 с. Після перерізання виріб працює далі у звичайному режимі або ніж у разі довготривалого перенавантаження автоматично зупиняється у відкритому положенні (напр., якщо у виріб випадково потрапив шматок металеві огорожі).

Телескопічна рукоятка з коліщатами

Монтаж/демонтаж телескопічної рукоятки з коліщатами (приладдя або комплект поставки для «Ножиць для газону, вкл. телескопічну рукоятку з коліщатами») (див. мал. E)

- ▶ **Ножиці для газону, вкл. телескопічну рукоятку з коліщатами, дозволяється застосовувати лише на землі.**

Використовуйте телескопічну рукоятку (9) разом з приладдям для ножиць для газону.

Надіньте ножиці для газону на фіксувальний штифт ходової частини (19) і посуňte розблокування (18) назад. Притисніть ножиці для газону донизу і посуňte розблокування (18) знову на місце.

Щоб демонтувати ножиці для газону посуňte розблокування (18) назад і зніміть ножиці для газону, потягнувши вперед.

Налаштування довжини рукоятки (див. мал. F)

Відпустіть регулювання висоти (8).

Для подовження витягніть телескопічну рукоятку (9), для скорочення встроміть її глибше.

Знову міцно затягніть регулювання висоти (8).

Рекомендовані пори року для підрізання

Підстригайте огорожі з листяних кущів у червні і жовтні.

Огорожі з хвойних порід – у квітні і серпні.

Тут і інші кущі, що швидко ростуть, підстригайте, починаючи з середини травня прибл. кожні 6 тижнів.

Підрізання країв (лише ножиці для газону) (див. мал. G)

Для зрізування трави попід краями поверніть виріб на 90° ліворуч або праворуч у вертикальне положення.

Ведіть виріб уздовж краю газону. Уникайте зіткнення ножа з брущаткою, камінням або садовими огорожами, оскільки це значно скорочує термін служби ножа.

Після використання надіньте на ніж захист для ножа.

Різання чагарнику (лише кущоріз) (див. мал. H)

- ▶ Слідкуйте за тим, щоб під час прибирання зрізаного матеріалу або ремонту виріб був вимкнений. Ненавмисне вмикання може привести до важких травм.

Перед початком роботи перевірте чагарник на сховані чужорідні тіла, напр., садові огорожі.

Дозволяється різати гілки товщиною макс. 8 мм.

Рівномірно переміщуйте виріб по лінії зрізання, щоб підвести гілки під ніж. Завдяки двосторонньому ножовому брусу зрізати можна в обох напрямках або поперемінно то з одного, то з іншого боку.

Після використання надіньте на ніж захист для ножа.

Пошук несправностей

Симптоми	Можлива причина	Усунення
Занадто низька тривалість зрізання із зарядженим акумулятором	Закінчується експлуатаційний резерв акумулятора	Зверніться до сервісної майстерні.
Індикатор зарядження акумуляторної батареї не горить	Несправна акумуляторна батарея	Зверніться до сервісної майстерні.
Заряджання неможливе		

Технічне обслуговування і сервіс

Технічне обслуговування, очищення та зберігання

- ▶ **Увага! Перед технічним обслуговуванням або очищенням вимкніть виріб. Після вимкнення виробу ножі рухаються ще декілька секунд. Обережно! Не торкайтеся ножів, що рухаються.**
- ▶ **Для якісної і безпечної роботи тримайте електроприлад і вентиляційні отвори в чистоті.**
- ▶ **Для якісної і безпечної роботи тримайте продукт в чистоті.**
- ▶ Завжди вдягайте захисні рукавиці, коли працюєте з електроінструментом або хочете виконати роботи з технічного обслуговування/або очистити прилад.

Регулярно перевіряйте прилад на наявність очевидних недоліків, напр., ослаблених кріплень або спрацьованих чи пошкоджених деталей.

Для якісної і безпечної роботи тримайте виріб і вентиляційні отвори в чистоті.

Ніколи збризкуйте виріб водою.

Ніколи не занурюйте виріб у воду.

Зберігайте виріб у безпечному, сухому і недоступному для дітей місці.

Не ставте інші предмети на виріб.

Перевіряйте всі гайки, прогоничі і гвинти на предмет міцної посадки, щоб забезпечити безпечний робочий стан виробу.

Перевіряйте виріб і для надійності міняйте зношені або пошкоджені деталі.

Слідкуйте за тим, щоб нові деталі походили від Bosch.

Сервіс і консультації з питань застосування

В сервісній майстерні Ви отримаєте відповідь на Ваші запитання стосовно ремонту і технічного обслуговування Вашого продукту. Малюнки в деталях і інформацію щодо запчастин можна знайти за адресою: www.bosch-pt.com Команда співробітників Bosch з надання консультацій щодо використання продукції із задоволенням відповідь на Ваші запитання стосовно нашої продукції та приладдя до неї.

При всіх додаткових запитаннях та замовленні запчастин, будь ласка, зазначайте 10-значний номер для замовлення, що стоїть на паспортній табличці продукту.

Гарантійне обслуговування і ремонт електроінструменту здійснюються відповідно до вимог і норм виготовлювача на території всіх країн лише у фірмових або авторизованих сервісних центрах фірми «Роберт Бош». **ПОПЕРЕДЖЕННЯ!** Використання контрафактної продукції небезпечно в експлуатації і може мати негативні наслідки для здоров'я. Виготовлення і розповсюдження контрафактної продукції переслідується за Законом в адміністративному і кримінальному порядку.

Україна

Бош Сервісний Центр електроінструментів
вул. Крайня 1
02660 Київ 60
Тел.: +380 44 490 2407
Факс: +380 44 512 0591
E-Mail: pt-service@ua.bosch.com
www.bosch-professional.com/ua/uk

Адреса Регіональних гарантійних сервісних майстерень за-значена в Національному гарантійному талоні.

Адреси інших сервісних центрів наведено нижче:

www.bosch-pt.com/serviceaddresses

Транспортування

На dodані літєво-іонні акумуляторні батареї розповсюджуються вимоги щодо транспортування небезпечних вантажів. Акумуляторні батареї можуть перевозитися користувачем автомобільним транспортом без потреби виконання додаткових норм.

При пересилці третіми особами (напр.: повітряним транспортом або транспортним експедитором) потрібно додержуватися особливих вимог щодо упакування та маркування. У цьому випадку у підготовці посилки повинен брати участь експерт з небезпечних вантажів.

Утилізація



Вироби, акумуляторні батареї, приладдя і упакування треба здавати на екологічно чисту повторну переробку.



Не викидайте вироби та акумуляторні батареї/батареїки в побутове сміття!

Лише для країн ЄС:

Відповідно до європейської директиви 2012/19/ЄС відпрацьовані вироби та відповідно до європейської директиви 2006/66/ЄС пошкоджені або відпрацьовані акумуляторні батареї/батареїки повинні збиратись окремо й утилізуватися в екологічно чистий спосіб.

Акумулятори/батареїки:

Літєво-іонні:

Будь ласка, зважайте на вказівки в розділі Транспортування (див. „Транспортування“, Сторінка 152).

- ▶ **Інтегровані акумуляторні батареї дозволяється виймати лише фахівцям.** У разі відкриття обшивки корпусу можливе руйнування виробу.

Щоб вийняти акумуляторну батарею з виробу, тримайте виріб увімкненим, поки акумуляторна батарея повністю не розрядиться. Викрутіть гвинти на корпусі і зніміть оболонку корпусу, щоб вийняти акумуляторну батарею. Щоб запобігти короткому замиканню, роз'єднайте одне за одним з'єднання акумуляторної батареї і ізолюйте після цього полюси. Навіть при повному розрядженні в акумуляторній батареї ще міститься залишкова ємність, яка може вильнутися при короткому замиканні.

Қазақ

Еуразия экономикалық одағына (Кеден одағына) мүше мемлекеттер аумағында қолданылады

Өндірушінің өнім үшін қарастырған пайдалану құжаттарының құрамында пайдалану жөніндегі осы нұсқаулық, сонымен бірге қосымшалар да болуы мүмкін.

Сәйкестікті растау жайлы ақпарат қосымшада бар.

Өнімді өндірген мемлекет туралы ақпарат өнімнің корпусында және қосымшада көрсетілген.

Өндірілген мерзімі Нұсқаулық мұқабасының соңғы бетінде көрсетілген.

Зарядтау құрылғысының өндірілген мерзімі бұйым корпусында көрсетілген.

Импортерге қатысты байланыс ақпарат өнім қаптамасында көрсетілген.

Өнімді пайдалану мерзімі

Өнімнің қызмет ету мерзімі 7 жыл. Өндірілген мерзімнен бастап (өндіру күні зауыт тақтайшасында жазылған) істетпей 5 жыл сақтағаннан соң, өнімді тексерусіз (сервистік тексеру) пайдалану ұсынылмайды.

Көрсетілген қызмет ету мерзімі тұтынушы аталмыш нұсқаулықтың талаптарын орындаған жағдайда ғана жарамды болады.

Істен шығу себептерінің тізімі

- көп ұшқын шықса, пайдаланбаңыз
- қатты діріл кезінде пайдаланбаңыз
- тоқ сымы бұзылған немесе оқшаулаусыз болса, пайдаланбаңыз
- өнім корпусынан тікелей түтін шықса, пайдаланбаңыз

Пайдаланушының мүмкін қателіктері

- тұтқасы мен корпусы бұзылған болса, өнімді пайдаланбаңыз
- жауын – шашын кезінде сыртта пайдаланбаңыз
- корпус ішіне су кірсе құрылғыны қосушы болмаңыз

Шекті күй белгілері

- тоқ сымның тозуы немесе зақымдануы
- өнім корпусының зақымдалуы

Қызмет көрсету түрі мен жиілігі

- Әр пайдаланудан соң өнімді тазалау ұсынылады.

Сақтау

- құрғақ жерде сақтау керек
- жоғары температура көзінен және күн сәулелерінің әсерінен алыс сақтау керек
- сақтау кезінде температураның кенет ауытқуынан қорғау керек
- орамсыз сақтау мүмкін емес

- сақтау шарттары туралы қосымша ақпарат алу үшін МЕМСТ 15150-69 (шарт 1) құжатын қараңыз
- +5-ден +40 °C-қа дейін температурасында қоймада өндірушінің қаптамасында сақтаңыз. Салыстырмалы ылғалдылық 80 % -дан аспауы тиіс.

Тасымалдау

- тасымалдау кезінде өнімді құлатуға және кез келген механикалық ықпал етуге қатаң тыйым салынады
- босату/жүктеу кезінде пакетті қысатын машиналарды пайдалануға рұқсат берілмейді
- тасымалдау шарттары талаптарын МЕМСТ 15150-69 (5 шарт) құжатын оқыңыз
- Қоршаған орта температурасы –50 °C-тан +50 °C-қа дейін тасымалдау рұқсат етілген. Салыстырмалы ылғалдылық 100 %-дан аспауы тиіс.

Қауіпсіздік нұсқаулары

Белгілердің мағынасы



Қолдану нұсқаулығын оқыңыз.



САҚТАНДЫРУ: Жан жаққа шашылып қалатын бөлшектерінен сақ болыңыз.



САҚТАНДЫРУ: Айналада тұрған адамдарды құрал қолданған жерге жақындатпаңыз.



Жауын жауып тұрғанда қолданбаңыз.



Назар аударыңыз: Кесу пышағы электр құрал өшіріліп қойылғаннан кейін әлі жұмыс істеп тұрады!



Электр қуаттандырғышын тек қана құрғақ бөлмелерде қолданыңыз.



Қолдарыңызды пышақтан ұзаққа ұстаңыз.

Электр құралдары үшін жалпы қауіпсіздік нұсқаулары

⚠ ЕСКЕРТУ

Осы электр құралының жинағындағы ескертулерді,

нұсқауларды, суреттерді және сипаттамаларды оқыңыз. Барлық техникалық қауіпсіздік нұсқаулықтарын орындамау тоқтың соғуына, өрт және/немесе ауыр жарақаттануларға алып келуі мүмкін.

Болашақ жұмыстар үшін қауіпсіздік нұсқаулықтары мен ескертпелерді сақтап қойыңыз.

Қауіпсіздік нұсқаулықтарында пайдаланылған Электр құрал атауының желіден қуат алатын электр құралдарына (желілік кабелі менен) және аккумуляторден қуат алатын электр құралдарына (желілік кабелі жоқ) қатысы бар.

Жұмыс орнының қауіпсіздігі

- ▶ **Жұмыс орнын таза және жарық ұстаңыз.** Ластанған және қараңғы жайларда сәтсіз оқиғалар болуы мүмкін.
- ▶ **Электр құрылғысын жарылатын атмосферада пайдаланбаңыз, мысалы, жанатын сұйықтық, газ немесе шаң бар болғанда.** Электр құрал ұшқындарды жасайды, ал олар шаң немесе буларды жандыруы мүмкін.
- ▶ **Балалар мен бақылаушыларды электр құралынан алыс ұстаңыз.** Алданулар бақылау жоғалуына алып келуі мүмкін.
- ▶ Жабдық тұрмыстық жағдайларда, коммерциялық аймақтарда және қоғамдық жерлерде, зиянды және қауіпті өндірістік факторлар жоқ кіші электр тұтынуы бар өндірістік аймақтарында жұмыс істеу үшін арналған.

Электр қауіпсіздігі

- ▶ **Электр айырлары розеткаға сай боулы тиіс.** Айырды ешқашан ешқандай тәрізде өзгертеңіз. Жерге қосылған электр құралдарымен адаптер айырларын пайдаланбаңыз. Өзгертілмеген айырлар мен сәйкес розеткалар электр тұйықталуының қауіпін төмендетеді.
- ▶ **Құбырлар, радиаторлар, плиталар мен суытқыштар сияқты жерге қосылған беттерге теңеңіз.** Денеңіз жерге қосылған болса жоғары тоқ соғу қауіпі пайда болады.
- ▶ **Электр құралдарды жаңбырда немесе ылғалды қоршауда пайдаланбаңыз.** Электр құралына кірген су тоқ соғу қауіпін жоғарылатады.
- ▶ **Кабельді тиісті болмаған ретте пайдаланбаңыз.** Кабельді электр құралын тасу, көтеру немесе тоқтан шығару үшін пайдаланбаңыз. Кабельді ыстықтық, май, өткір қырлар және жылжымалы бөлшектерден алыс ұстамаңыз. Зақымдалған немесе бытысып кеткен кабель тоқ соғу қауіпін жоғарылатады.
- ▶ **Электр құралын сыртта пайдаланғанда сыртқы жайлар үшін сай кабельді пайдаланыңыз.** Сыртта пайдалануға жарамды кабельді пайдалану тоқ соғу қауіпін төмендейді.
- ▶ **Егер электр құралын ылғалды жерде пайдалану керек болса, онда қорғайтын өшіру құрылғысы (RCD) арқылы қорғалған тоқ желісін пайдаланыңыз.** RCD пайдалану тоқ соғу қауіпін төмендетеді.

Жеке қауіпсіздік

- ▶ **Электр құралды пайдалануда абай болыңыз, жұмысыңызды бақылаңыз және парасатты**

пайдаланыңыз. Электр құралды шаршаған кезде немесе есірткі, алкоголь немесе дәрі әсер еткен кезде пайдаланбаңыз. Электр құралын пайдалану кезінде аңсыздық ауыр жеке жарақаттануға алып келуі мүмкін.

- ▶ **Жеке қорғайтын жабдықтарды пайдаланыңыз. Өрдайым көз қорғанысын тағыңыз.** Шаң маскасы, сырғанбайтын қауіпсіздік аяқ киімдері, шлем немесе есту қорғаныштары сияқты қорғағыш жабдықтары тиісті жағдайларда қолданып жеке жарақаттануларды кемейтеді.
- ▶ **Кездейсоқ іске қосылудың алдын алу. Тоқ көзіне және/немесе батареялар жинағына қосудан алдын, құралды көтеру немесе тасудан алдын өшіргіш өшік күйде болуына көз жеткізіңіз.** Электр құралын саусақты өшіргішке қойып тасу немесе қосқышы қосулы электр құралын тоққа қосу сәтсіз оқиғаға алып келуі мүмкін.
- ▶ **Электр құралын қосудан алдын келген реттеу сынасын немесе кілтті алып қойыңыз.** Электр құралының айналатын бөлігінде қалған кілт немесе сына жеке жарақаттануға алып келуі мүмкін.
- ▶ **Көп күш істетпеңіз. Өрдайым тиісті таяныш пен тең салмақтылықты сақтаңыз.** Бұл күтілмеген жағдайларда электр құралдың бақылануын сақтайды.
- ▶ **Тиісті киім киіңіз. Бос киім мен әшекейлерді киймеңіз.** Шашыңыз бен киімдерді жылжымалы бөлшектерден алыс ұстаңыз. Бос киімдер, әшекейлер немесе ұзын шаш жылжымалы бөлшектер арқылы тартылуы мүмкін.
- ▶ **Егер шаң шығарып жинау жабдықтарына қосу құрылғылары берілген болса, онда олар қосылу болуына және тиісті ретте қолдануына көз жеткізіңіз.** Шаң жинауды пайдалану шаңға байланысты зияндарды кемейтеді.
- ▶ **Аспаптарды жиі пайдалану жақсы білгеннен соң масайрап кетпей қауіпсіздік принциптерін елемей отырмаңыз.** Абайсыз әрекет секунд ішінде ауыр жарақаттануға алып келуі мүмкін.
- ▶ **НАЗАР АУДАРЫҢЫЗ!** Энергиямен жабдықтаудың толықтай не жекелей тоқтатылуы немесе энергиямен жабдықтауды басқару тізбегінің ақаулануы салдарынан электр құралының жұмысында кідіріс пайда болған жағдайда, бұғатталмағандығына көз жеткізіп (болған жағдайда) барып, ажыратқышты Выкл. (Өшіру) қалпына келтіріңіз. Желілік ашаны розеткадан шығарыңыз немесе алып – салмалы аккумуляторды ажыратыңыз. Осы әрекет арқылы бақыланбайтын қайта іске қосылудың алдын аласыз.
- ▶ Аталмыш пайдалану жөніндегі нұсқаулыққа сәйкес білікті қызметкерлер құрамына электр құралын реттеу, монтаждау, қолданысқа енгізу және оған қызмет көрсету әрекеттерімен таныс тұлғалар жатады.
- ▶ Электр құралымен жұмыс істеуге 18 жасқа толған, техникалық сипаттаманы, пайдалану жөніндегі

нұсқаулықты және қауіпсіздік ережелерін оқып шыққан тұлғаларға рұқсат етіледі.

- Дене, сезім немесе ақыл-ой қабілеттері шектеулі немесе тәжірибесі мен білімі жеткіліксіз адамдар олардың қауіпсіздігі үшін жауапты тұлғаның бақылауында болмаса немесе электр құралын пайдалану бойынша нұсқау алмаған болса, бұйымды пайдаланбауы тиіс.

Электр құралдарын пайдалану және күту

- **Құралды аса көп жүктемеңіз. Жұмысыңыз үшін жарамды электр құралын пайдаланыңыз.** Жарамды электр құралымен керекті жұмыс аймағында дұрыс әрі сенімді жұмыс істейсіз.
- **Ажыратқышы дұрыс емес электр құралын пайдаланбаңыз.** Қосуға немесе өшіруге болмайтын электр құралы қауіпті болып, оны жөндеу қажет болады.
- **Жабдықтарды реттеу, бөлшектерін алмастыру немесе электр құралдарын қоймаға қою алдында, ашаны қуат көзінен ажыратыңыз және/немесе аккумуляторы алмалы-салмалы болса, оны электр құралынан алып тастаңыз.** Бұл сақтық әрекеті электр құралдың байқаусыз қосылуына жол бермейді.
- **Пайдаланылмайтын электр құралдарды балалар қолы жетпейтін жайға қойыңыз.** Осыларды білмейтін немесе осы ескертпелерді оқымаған адамдарға бұл құралды пайдалануға жол бермеңіз. Тәжірибесіз адамдар қолында электр құралдары қауіпті болады.
- **Электр құралдарын мен керек-жарақтарын ұқыпты күтіңіз.** Қозғалмалы бөлшектердің кедергісіз істеуіне және кептеліп қалмауына, бөлшектердің ақаусыз немесе зақымдалмаған болуына, электр құралының зақымдалмағанына көз жеткізіңіз. Зақымдалған бөлшектері бар құралды пайдаланудан алдын жөндеңіз. Электр құралдарының дұрыс күтілмеуі жазатайым оқиғаларға себеп болып жатады.
- **Кескіш аспаптарды өткір және таза күйде сақтаңыз.** Дұрыс күтілген және кескіш жиектері өткір кескіш аспаптар аз кептеліп, кесілетін бетке оңай бағытталады.
- **Электр құралын, жабдықтарды, алмалы-салмалы аспаптарды және т.б. осы нұсқауларға сай пайдаланыңыз.** Сонымен жұмыс шарттарымен орындайтын әрекеттерге назар аударыңыз. Электр құралдарын арналмаған жұмыстарда пайдалану қауіпті.
- **Қолтұтқалар мен қармау беттерін құрғақ, таза және май мен ластан таза ұстаңыз.** Сырғанақ қолтұтқалар мен қармау беттері күтілмеген жағдайларда сенімді қолдану мен бақылауға жол бермейді.

Батарея құралын пайдалану және күту

- **Тек өндіруші сипаттаған зарядтағышмен қайта зарядтаңыз.** Батарея жинағының бір түріне сай

зарядтағыш басқа батарея жинағымен қолдануда өрт қауіпіне адып келуі мүмкін.

- **Электр құралдарын тек арнайы тағайындалған батарея жинақтарымен пайдаланыңыз.** Кез келген басқа батарея жинақтарын пайдалану жарақаттану мен өрт қауіпіне алып келеді.
- **Егер батарея жинағы қолдануда болмаса, оны түіреуіш, тыын, кілт, шеге, бұранда немесе басқа кіші метал заттардан ұстаңыз, олар бір терминалдан басқасына байланыс жасауы мүмкін.** Батарея терминалдарын қосу күйік немесе өртке алып келуі мүмкін.
- **Дұрыс емес пайдалануда батареядан сұйықтық ағуы мүмкін, оған тимеңіз. Егер тиіп қалсаңыз, сумен шайып тастаңыз. Егер сұйықтық көзге тисе дәрігерге хабарласыңыз.** Батареядан шаққан сұйықтық қозу немесе күйіктерге алып келуі мүмкін.
- **Зақымдалған немесе өзгертілген батарея жинақтарын пайдаланбаңыз.** Зақымдалған немесе өзгертілген батареялар өртке, жарылуға немесе жарақаттауға алып келуі мүмкін кездейсоқ әрекеттерге алып келуі мүмкін.
- **Батарея жинағын немесе құралын өртке немесе қатты температураға салдырмаңыз.** 130 °C жоғары температураларда жарылыс болуы мүмкін.
- **Барлық зарядтау нұсқауларын орындап батарея жинағын нұсқауларда белгіленген температура ауқымынан тыс жағдайда зарядтамаңыз.** Дұрыс емес зарядтау немесе белгіленген ауқымнан тыс температурада зарядтау батареяны зақымдап өрт қауіпін жоғарылатуы мүмкін.

Қызмет көрсету

- **Электр құралына маманды жөндеуші тек бірдей қосалқы бөлшектермен қызмет көрсетуі керек.** Бұл электр құралының қауіпсіздігін сақтауын қамтамасыз етеді.
- **Зақымдалған батарея жинақтарын ешқашан пайдаланбаңыз.** Батарея жинақтарын тек өндіруші немесе өкілетті қызмет көрсету жабдықтаушысы арқылы орындалуы мүмкін.

Бақ қайшылары үшін қауіпсіздік нұсқаулықтары

- **Дене мүшелерінің барлығын құрал пышағынан алыс ұстаңыз.** Пышақ іске қосылып жұмыс істеп тұрғанында кесілген заттарды электр құралдан шығармаңыз, немесе кесілетін материалдарды ұстамаңыз. Пышақтар құрал өшіріліп қойылғаннан кейін де әлі жылжып тұрады. Бақ қайшысын қолданғанда бір сәт алаңғасарлық пен абайсыздық ауыр апаттарға апара алады.
- **Бақ қайшысын тасымалдағанда, оның пышағы өшіріліп және тоқтап тұрғанда, тұтқасынан ұстап тасымалдап, құралдың қосу/өшіру түймесінің баспаңыз.** Бақ қайшысын ұқыпты түрде ұстап тасымалдау құралдың өз-өзімен іске қосылып кету

қауібін және осының саласынан пайда бола алатын жаралану қауіптерін азайтады.

- ▶ **Бақ қайшысын тасымалдаған немесе сақтаған уақытта пышақтарды үстінен әрқашан қорғау жапқышымен жауып қою керек.** Бақ қайшысын ұқыпты түрде қолдану оның пышағынан пайда бола алатын жаралану қауібін азайтады.
- ▶ **Құралда күту не жөндеу жұмыстарын өткізу алдынан немесе құралда қысылып қалған кесілген өсімдіктер бөлшектерін алып тастау алдынан алдымен құралдың Қосу/Өшіру түймешіктерінің барлығы өшіріліп және батареясы құралдан шығарылып немесе өшіріліп қойылғанына көз жеткізіңіз.** Құрал ішінде қысылып қалған заттарды алу барысында немесе құралды күту жұмыстарын өткізу барысында бақ қайшысының өз-өзімен іске қосылып кетуі ауыр жаралануларға апара алады.
- ▶ **Құрал пышағы көзбен көрінбейтін тоқ кабелдеріне тиіп қала алатындығынан бақ қайшысын тек қана оның оқшауланған тұтқаларынан ұстаңыз.** Құрал пышақтары кезкелген электр кернеу өткізгіш кабелдеріне жанасып тиіп кетуі бақ қайшысының металдан жасалған бөлшектерін кернеу астына қойып, электр соққыға апаруы мүмкін.
- ▶ **Электр қуатқа қосу кабелін және электр тоқ өткізетін кабельдерін бұталар кесу аумағынан ұзақта ұстаңыз.** Электр қуатқа қосу кабелі немесе электр тоқ өткізетін кабельдері бұталар немесе тал-шіліктер арасында, көрінбейтін түрде орналасып жатып, пышақ арқылы кесіліп кетуі мүмкін.
- ▶ **Бақ қайшысын ауа райы нашар болып тұрған жағдайларда, әсересе найзағай тусу қауібі пайда болғанда, қолданбаңыз.** Құралды осындай ауа райы жағдайларында қолданбау найзағай тусу қауібін азайтады.

Бұта кесу қайшысы/шөп кесу қайшысы үшін қауіпсіздік нұсқаулары

- ▶ Бұл құрал физикалық, сенсорлық немесе психикалық қабілеттері шектелген, немесе бұл құралды қолдану үшін керекті тәжірибесі және/немесе білімі болмаған адамдар арқылы (осылардың арасында балалар да) тек өздерінің бақылау астында болып, немесе осы құралды қауіпсіз түрде қолдану бойынша нұсқаулармен танысып, мүмкін бола алатын тәуекелдермен танысқаннан кейін

ғана қолданыла алады.

Балалардың электр құралымен ойнамауын қамтамасыз ету үшін балаларға қарап жүруіңіз керек.

- ▶ Осы электр бұйымды ешқашан балалар немесе осы нұсқаулықтармен таныс болмаған тұлғалар тарапынан қолдануын рұқсат етпеңіз. Құрал қолданылып жатқан елдегі ұлттық заңдар мен ережелері арқылы қолданушы жасының шектелуі мүмкін. Электр бұйым іске қосылмай, қолданбай тұрған уақытта оны балалар қолдары жете алмайтын қылып сақтаңыз.
- ▶ Электрбұйым иесі немесе қолданушысы басқа адамдардың денсаулығына немесе осылардың мүлігіне түскен апаттар немесе шығындар үшін жауапты болады.
- ▶ Жанында басқа адамдар, әсіресе балалар, немесе жануарлар болған жағдайларда бақ электр бұйымын қолданбаңыз.
- ▶ Ауа-райы нашар болғанда, әсіресе дауыл басталайын деп тұрғанда, бұйыммен кесу жұмыстарын өткізбеңіз.
- ▶ Электр бұйымын тек табиғи жарықта немесе күші жеткілікті деңгейде болған жасанды жарық бар болғанда ғана қолданыңыз.
- ▶ Жабу жүйелері мен қорғау құрылғыларының зақымдалмай және дұрыс түрде орнатылғандарын тексеріңіз.

Құралды іске қосып қолдану алдынан, керек болса керекті күту немесе жөндеу жұмыстарын өткізіңіз.

- ▶ Электр құралын тек қолыңыз бен аяқтарыңыз кесу пышақтарына жақын болмаған жағдайда ғана іске қосыңыз.
- ▶ Аяқтарыңыз бен қолдарыңызды кесу пышағы арқылы түсе алатын жаралануларынан қорғап жүріңіз.



Электр құралын жылудан, мысалы, үздіксіз күн жарығынан, оттан, судан және ылғалдан қорғаңыз. Жарылу қаупі

бар.

Қуаттандыру құралдары үшін қауіпсіздік нұсқаулықтары

- ▶ Балаларға, денелік, сенсорлық немесе ақыл-ой қабілеттері шектелген адамдарға немесе осындай құралдармен жұмыс тәжірибесі жеткіліксіз болған және/немесе білімі жеткіліксіз болған және/немесе осы қолдану нұсқаулықпен таныс болмаған адамдарға ешқашан осы бақ электр бұйымымен жұмыс істеуге рұқсат етпеңіз. Құрал қолданатын елдегі ұлттық заңдар мен ережелері арқылы қолданушы жасының шектелуі мүмкін.
- ▶ **Балаларға қарап, оларды бақылап жүріңіз.** Осының арқасында балалардың қуаттандыру құралымен ойнамауы қамтамасыз етілетін болады.
- ▶ **Қуаттандыру құралын жаңбыр немесе сыз түсе алмайтын жерлерде сақтаңыз.** Қуаттандыру құралының ішіне су кіруі электр тоғы соғу қауіпін арттырады.

- ▶ **Зарядтау құралын таза ұстаңыз.** Құралдың ластануы тоқ соғуы қауіпін туындатады.
- ▶ **Әр пайдаланудан алдын зарядтау құралын, кабелді және айырды тексеріңіз. Ақауды байқасаңыз зарядтау құралын пайдаланбаңыз. Зарядтау құралын өзіңіз аспаңыз, оны тек білікті маманға және түпнұсқалы бөлшектермен жөндегіңіз.** Зақымдалған зарядтау құралы, кабель және айыр электр тоғының соғу қаупін арттырады.
- ▶ **Қуаттандыру құралын қосулы күйде тез тұтанғыш үстілердің (мысалы, қағаз, мата және т. б.) үстіне қойып немесе тұтанғыш ортада пайдаланбаңыз.** Қуаттандыру кезінде қуаттандыру құралының қызуы себебінен өрт қауібі пайда болады.
- ▶ **Құрал зақымданып қалған жағдайда құралдан булар шығып кете алады. Бұл жағдайда бөлме ішіне таза ауа кіргізіп, шағымдар болса, медициналық көмек үшін дәрігерге жүгініңіз.** Булар тыныс алу жолдарын тітіркендіруі мүмкін

Белгілер

Төмендегі белгілер қолдану нұсқаулығын оқу және түсіну үшін маңызды. Белгілер мен олардың мағынасын есте сақтаңыз. Белгілерді дұрыс түсіну құралды дұрыс әрі одан да сенімдірек түрде пайдалануға көмек болады.

Белгі	Мағына
	Бақ электр бұйымымен жұмыс істеген уақытта әрқашан қорғау кезәйнегін және тұрақты және бекем аяқ киімін киіп жүріңіз.
	Электр қуаттандырығышын тек қана ғимараттар ішінде, құрғақ ортада қолданыңыз.
	Қозғалыс бағыты
	Реакция бағыты
	Қорғау қолғабын киіп жүріңіз
	Салмағы
	Іске қосу
	Өшіру
	Рұқсат етілген қолдану әрекеттер
	Рұқсат етілмеген қолдану әрекеттер
	Сlick! Естілетін шуылдар
	Құрамдас бөлшектер/қосалқы бөлшектер

Өнім және қуат сипаттамасы



Қауіпсіздік бойынша нұсқаулары мен сақтандырулардың барлығын оқыңыз.

Қауіпсіздік бойынша нұсқаулықтары мен сақтандыруларын ұстанбау не орындамау электр соққысына, өрт шығуына және/

немесе ауыр жарақаттануға апара алуы мүмкін.

Қолдану нұсқаулығының артқы бөлшегінде берілген суреттерге назар аударыңыз.

Тағайындалу бойынша қолдану

Бақ электр бұйымы түп пен бұтақтар және гүлзарларда жеңіл кесу жұмыстарын өткізу үшін мақсатталған.

Бейнеленген құрамдас бөлшектер (А суретін қараңыз)

- (1) Аккумулятордың қуаттандырылу күйін көрсеткіш
- (2) Қуаттандығыш айырының науасы
- (3) Қосқыш/өшіргіш
- (4) Қосқыш/өшіргішті құрсаулау
- (5) Қондырманы бұғаттан шығару үшін түймешік
- (6) Шөп кесу қайшысы бар қондырма
- (7) Бақ қайшысы бар қондырма
- (8) Биіктігінен реттеу
- (9) Телескоп өзегі
- (10) Дөңгелектер
- (11) Қозғаушы механизмі
- (12) Тұтқа (оқшауланған тұтқа беті)
- (13) Қуаттандыру құралы^{a)}
- (14) Қуаттандыру айыры
- (15) Жинағыш үшін сұққыш
- (16) Жинағыш қондырма
- (17) Бұғаттан шығарушы үшін тоқтатқыш сұққышы
- (18) Бұғаттан шығарушысы
- (19) Қозғаушы үшін тоқтатқыш сұққышы
- (20) Жұмыс позициясын реттеу үшін арналған түймешік

a) **елге байланысты**

Техникалық мәліметтер

Isio		Шөп кесу қайшысы	Бұтақтарды кесу қайшысы	Шөп кесу қайшысы, дөңгелектері бар телескоп өзегімен бірге
Өнім нөмірі		3 600 N33 1..	3 600 N33 1..	3 600 N33 1..
Пышақ ұзындығы	мм	-	120	-
Пышақ ені	мм	80	-	80
Көлемі	л	-	-	-
Телескоп өзегінің ұзындығы	см	-	-	80-115
Салмағы "ЕРТА-Procedure 01:2014" ^(a) нормасына сай	кг	0,5	0,6	1,2
Қуаттандыру құралы				
Өнім нөмірі	EU/V~ UK/V~ AUS/V~		2 609 006 408/230 2 609 006 409/230 2 609 006 410/240	
Кіrmелі кернеу				
Қуаттандыру тоғы	мА	500	500	500
Қуаттандыру кезіндегі ұйғарынды қоршаған орта температурасы	°C	0... +45	0... +45	0... +45
Жұмыс кезіндегі ^(b) және сақтау кезіндегі рұқсат етілген қоршаған орта температурасы	°C	-10... +50	-10... +50	-10... +50
"ЕРТА-Procedure 01:2014" құжатына сай салмағы	кг	0,1	0,1	0,1
Аккумулятор		Литий иондық	Литий иондық	Литий иондық
Атаулы кернеуі	V ⁻⁻⁻	3,6	3,6	3,6
Қуаты	Ah	1,5	1,5	1,5
Қуаттандыру уақыты (аккумулятор қуатсызданып қалғанда)	сағ	3,5	3,5	3,5

Isio	Шөп кесу қайшысы	Бұтақтарды кесу қайшысы	Шөп кесу қайшысы, дөңгелектері бар телескоп өзегімен бірге
Аккумулятор ұяшықтарының саны		1	1
Аккумуляторды бір реттік толығымен қуаттандырылуынан кейінгі жұмыс уақыты (... дейін)	мин	50	50

А) пайдаланған аккумуляторға байланысты

В) <0 °C температураларында қуаты шектелген

Жеткізу немесе сатылу көлемі бұйым үлгілеріне қарай өзгерілуі мүмкін.

Мәліметтер [U] 230 В кесімді кернеуге арналған. Басқа кернеу және елде қабылданған заңдар бұл мәліметтерді өзгертуі мүмкін.

Шарттар жағымсыз болған жағдайда, электр құралы электростатикалық разрядтың себебінен өшіп қалуы мүмкін. Қайта қоссаңыз, электр құралы мақсатына сәйкес жұмыс істейді.

Шуыл / діріл туралы ақпарат

Шөп кесу қайшысы

Шуылдардың өлшеу мәндері EN 50636-2-94 стандарты бойынша белгіленген.

Құралдың “А” қылып белгіленген дыбыс қысым деңгейі әдетте 70 дБ(А)-ден аз болады.

a_p жалпы тербелу мәні (үш бағыттық векторлық қосындысы) және “К” дәлсіздігі EN 50636-2-94 стандартына сай белгіленген:

$$a_p < 2,5 \text{ м/сек}^2, K = 1,5 \text{ м/сек}^2$$

Бұтақтарды кесу қайшысы

Шуыл эмиссия мәндері EN 62841-4-2 нормасына сай белгіленген.

Электр құралдың “А” қылып белгіленген шуыл деңгейі әдетте төмендегідей болады: 58 дБ(А); дыбыс қуатының деңгейі 79 дБ(А). К терістігі = 3дБ.

a_p жалпы тербелу мәні (үш бағыттық векторлық қосындысы) және К дәлсіздігі EN 62841-4-2 стандартына сай белгіленген:

$$a_p < 2,5 \text{ м/сек}^2, K = 1,5 \text{ м/сек}^2,$$

Құрал үшін белгіленген жалпы тербеліс мәні (мәндері) мен белгіленген шуыл эмиссия мәні (мәндері) стандартталған техникалық сынақтар әдісіне сай өлшеніп, электр бұйымдарды салыстыру арқылы басқа құралмен қолдана алынуына көз жеткізіңіз.

Құрал үшін белгіленген жалпы тербеліс мәні (мәндері) мен белгіленген шуыл эмиссия мәнін (мәндерін) жүктеменің бастапқы мәнін бағалау үшін де қолдана алынуына назарыңызды аударамыз.

Тербеліс және шуыл мәндері мен электр құралдың қолданып жатқан уақытында болған мәндері арасында ауытқу пайда болуы мүмкін, бұл осы құралдың қолдану түрі мен тәсіліне, әсіресе осы құралмен өңделетін өнімдердің түріне байланысты болады; – керек болғанда, құрал пайдаланушыны қорғау үшін электр құрал пайдаланып жатқан уақытындағы тербеліс жүктемесін бағалау негізінде қарастырылған, лайықты шараларды белгілеп қолдану лазым (бұл үшін электр құралдың жұмыс циклының барлығын ескеріп жүру лазым, мысалы, электр құралдың өшіріліп қойған уақыттары

және оның қайта іске қосып бірақ ешбір жүктемесіз тұрған уақыттары).

Құрастырып орнату

Қондырманы құрастырып орнату/бөлшектеп шығару (С суретін қараңыз)

Жинағыш қондырмасын (16) сұққыш (15) үстінен орнатып, қондырманы электр құрал үстінен басыңыз.

Бұғаттан шығарушы түймешіктерін (5) басып, тиісті қондырманы төменге қарай тартыңыз.

Іске қосу

- ▶ **Тек техникалық мәліметтерінде көрсетілген қуаттандыру құралдарын ғана пайдаланыңыз.** Тек қана осы қуаттандыру құралдары өзіңіздің электр бұйымыңыздың ішіндегі литий-иондық аккумуляторына сәйкес қылып шығарылған.

Аккумуляторды қуаттандыру (В суретін қараңыз)

- ▶ **Басқа қуаттандыру құралын пайдаланбаңыз.** Жинақтағы зарядтау құралы электр құралыңыздағы Li-Ion аккумулятормен сәйкес.
- ▶ **Желі кернеуіне назар аударыңыз!** Тоқ көзінің кернеуі қуаттандыру құралының зауыттық тақтасындағы мәндеріне сай болуы тиіс.
- ▶ **Қуаттандыру құралының кернеу ауқымы 100–240 В арасында. Электр айыры электр розеткасына лайықты енгізіліп тұруын тексеріп алыңыз.**

Нұсқау: Құрал сатылып не жеткізіліп берілген кезде оның аккумуляторы жартылай қуаттандырылған қалыпта болады. Аккумулятор жұмысының толық көлемін қамтамасыз ету үшін оны алғашқы рет пайдалану алдынан алдымен толығымен қуаттандырып алыңыз. Литий-иондық аккумуляторды арқашан қуаттандырып отыруға болады, бұл оның пайдалану мерзімін ешбір

түрде қысқартпайды. Қуаттандыру барысын үзу аккумулятордың зақымдануына апармайды. Литий иондық аккумулятор “Electronic Cell Protection (ECP)” жүйесі арқылы терең қуатсызданудан қорғалған. Аккумулятор толығымен қуатсызданып қалған жағдайда құрал қорғау жүйесі арқылы өшіріліп қойылады: Бақ электрбұйымы жұмыс істемей тұрады.

Құралдың автоматты түрде өшірілгеннен кейін қосқыш/өшіргіш түймешігін қайта баспаңыз. Бұл аккумулятордың зақымдауына апаруы мүмкін.

Қуаттандыру құралының ашасын электр розеткаға, ал қуаттандыру айырын тұтқаның артқы жағындағы ұяшығына енгізіңіз (тек қана бір жалғастыру мүмкіншілігі).

Қуаттандыру құралының айыры лайықты ұяшыққа енгізілген сәттен бастап қуаттандыру барысы басталады. Аккумулятордың зарядталу күйі индикаторы зарядталу күйін көрсетеді. Зарядтау әдісінде көрсеткіш жасыл ренде жыпылықтайды. Аккумулятор заряды күйінің индикаторы үздіксіз жасыл ренде жанса, аккумулятор толық зарядталған болады.

Зарядтау процесінің барысында электр құралының тұтқасы қызып кетеді. Бұл қалыпты жағдай болып табылады.

Ұзақ уақыт пайдаланбасаңыз, зарядтағыш құрылғыны тек желісінен ажыратыңыз.

Электр құралын зарядтау кезінде пайдалануға болмайды және ол зарядтау кезінде жұмыс істемесе бұзылған болып табылмайды.

► Зарядтағыш құрылғыны ылғалдан қорғаңыз!

Аккумуляторды кәдеге жарату туралы нұсқауларын ескеріңіз.

Аккумулятор заряды деңгейінің индикаторы

Аккумулятордың қуаттандырылу күйінің көрсеткіші (1) қуаттандыру барысының дәрежесін көрсетіп тұрады. Қуаттандыру барысында көрсеткіш **жасыл** түспен **жыпықтап** жанып тұрады. Аккумулятордың қуаттандырылу күйінің көрсеткіші (1) **тұрақты жасыл** түспен жанып тұрғаны аккумулятордың толығымен тоқпен қуаттандырылып қойылғанын білдіреді. Аккумулятордың қуаттандырылу күйінің көрсеткіші (1) қосқыш/өшіргіш жартылай немесе толығымен басылғанда бірнеше секунд бойы аккумулятордың қуаттандырылу күйін көрсетіп тұрады.

Жарықдиодтық шамы	Қуаты
Үздіксіз жарық жасыл түсті	35–100 %
Жасыл түспен жыпықтап жанып тұруы	15-35 %
Қызыл түспен жыпықтап жанып тұруы	5-15 %
Қызыл түспен тұрақты жанып тұруы	0-5 %

Пайдалану

► Құрал қолданып жатқан уақытта қуаттандырығыштың жапқышы жабылып қойылған қалыпта болғанына

назар аударыңыз. Осының арқасында шаң түсуіне жол берілмейтін болады.

► Зақымданып бұзылған қалыпта болған пышақтарды пайдаланбаңыз (мысалы, сызаттары жоқ болған пышақтарды ғана қолданыңыз). Зақымданып бұзылған пышақтарды дереу алмастырыңыз.

Қосу/өшіру (D суретін қараңыз)

Қосу/өшіруді бұғаттау түймешігін (4) басып, қосу/өшіру түймешігін (3) басылып тұрған түрде қосыңыз.

Іске қосылып қалуға қарсы бұғаттай түймешігін (4) босатып жіберіңіз.

Қосу/өшіру түймешігін (3) басқаныңызда жарықдиодтық шамы жасыл түспен тұрақты түрде жанып тұрады.

Бұғаттауға қарсы механизмі

Кесу пышағы кесу барысында бекем материалда бұғатталып қалғанда қозғалтқыш жүктемесі шамадан асып кетеді. Жүктеменің осы шамадан асып кетуі “ақылды” микроэлектроника жүйесі арқылы белгіленіп отырып, қозғалтқыштың реттеліп, бірнеше рет қайта ауыстырылып, осының арқасында кесу пышағының бұғатталып қалуын болдырмауы мен материалдың тіліп кесілуі қамтамасыз етіліп отырады.

Осы ауыстырудың дыбыстары 3 секундқа дейін естіле алынып тұрады. Өнімді кесіп не бөліп қойғаннан кейін құрал қалыпты түрінде өріғарай жұмыс істеп тұрады, немесе шамадан тыс жүктелінуі жойылмай тұрғанда, кесу пышағы автоматтық түрде ашылған қалыпта тұрып қалатын болады (мысалы, металлдан жасалған дуал не шарбақтың бір бөлшегі құралды кездейсоқ түрде бұғаттап қалған жағдайда).

Дөңгелектері бар телескоп өзегі

Дөңгелектері бар телескоп өзегін құрастырып орнату/бөлшектеп шығару (құрамдас бөлшектері немесе сатылу көлемі бойынша мәліметтерді “Шөп кесу қайшысы, дөңгелектері бар телескоп өзегімен бірге” тарауында қараңыз) (E суретін қараңыз)

► **Шөп кесу қайшысы, дөңгелектері бар телескоп өзегімен бірге, тек қана жер үстінен қолданылуы тиіс.**

Телескоп өзегін (9) шөп кесу қайшысы үшін арналған құрамдас бөлшектерімен бірге қолданыңыз.

Шөп кесу қайшысын қозғаушы механизміндегі (19) ұстағыш өзегіне енгізіп, бұғаттан босатуышын (18) артқа қарай итеріңіз. Шөп кесу қайшысын төменге қарай басып, бұғаттан босатуышын (18) итере отырып қайта орнына орнатыңыз

Шөп кесу қайшысын бөлшектеу үшін алдымен бұғаттан босатуышын (18) артқа қарай итеріп, шөп кесу қайшысын алға қарай тартып шығарып алыңыз.

Тұтқа ұзындығын реттеу (F суретін қараңыз)

Биіктік реттеуішін (8) босатып алыңыз.

Ұзындықты реттеу үшін телескоп өзегін (9) шығарып алыңыз, немесе ұзындықты қысқарту үшін телескоп өзегін ішіне қарай басыңыз.

Биіктік реттеуішін (8) қайта берік түрде тартып бекітіңіз.

Шөп пен бұталарды кесу үшін ұйғарында жыл мезгілдері

Жапырақтары бар бұталарды маусым және қазан айларында кесіңіз.

Қылқнды бұталарды сәуір және тамыз айларында кесіңіз. Конифер бұталарын және тез өсетін басқа бұталарды мамыр айынан бастап әр 6 аптада бір рет кесіп жүріңіз.

Жиектерді кесу (тек қана шөп қайшысы үшін) (G суретін қараңыз)

Жиектерді кесу үшін тік жұмыс позициясын реттеп орнату үшін электр құралды сол жаққа немесе оң жаққа қарай 90° бұрыңыз.

Электр құралын көгал жиектері бойынша бағыттаңыз. Пышақтың тас төселген жерлерге, тастарға немесе бақ дуалдарына тиіп қалуына жол бермеңіз, себебі бұл пышақтың жұмыс істеу мерзімін қысқартады.

Құралды қолданғаннан кейін оның кесу пышағын пышақ қорғағыш жапқышымен жауып қойыңыз.

Тал-шіліктерді кесу (тек қана бұталарды кесу қайшысы үшін) (H суретін қараңыз)

► Кесілген материалдарды жинап жою алдында немесе электр бұйымды күту немесе жөндеу алдында алдымен электр құралдың өшіріліп қойылғанын тексеріңіз. Құралдың мақсатталмаған түрде, өз-өзімен іске қосылып кетуі ауыр жарақаттануларға апара алады.

Кесу жұмыстарын бастау алдынан алдымен бұталар мен тал-шіліктерде көзбен көріне алынбайтын, мысалы бақ шарбақ дуалдар сияқты бөтен заттардың бар не жоқ болуын тексеріп алыңыз.

Электр құралымен қалыңдық диаметрі 8 мм аспайтын бұтақтарды кесуге болады. Бұтақтарды кесу пышағына қарай бағыттау үшін электр құралды арамен тілу жолымен бірқалыпты түрде алға қарай жылжытып отырыңыз. Екіжақтық пышақ ұстағышы арқасында екі бағытта кесу немесе бір жақтан басқа жаққа қарай тербелгіш қозғалыстарының өткізілуі қамтамасыз етіледі. Құралды қолданғаннан кейін оның кесу пышағын пышақ қорғағыш жапқышымен жауып қойыңыз.

Қателерді белгілеу

Симптомдар	Мүмкін болған себептер	Көмек
Аккумулятордың бір қуаттандыру циклы кесу барысының ұзақтығы үшін жеткіліксіз	Аккумулятор өзінің жұмыс өмірінің таусылуына жақындап барады	Техникалық қызмет көрсету орталығымен хабарласыңыз.
Аккумулятордың қуаттандыру тұрақты жанып тұр Қуаттандыру барысы өткізіле алынбай тұр	Аккумулятор зақымдалған	Техникалық қызмет көрсету орталығымен хабарласыңыз.

Техникалық күтім және қызмет көрсету

Күту, тазалау және сақтау

- **Ескерту!** Күту және тазалау жұмыстарын өткізу алдынан алдымен бақ электр бұйымын өшіріп қойыңыз. Бақ электр бұйымы өшіріліп қойылғаннан кейін оның пышақтары әлі бірнеше секунд бойы жылжып тұрады. **Абай болыңыз!** Жылжып тұрған пышақтарды түртпеңіз.
- Жақсы әрі сенімді жұмыс істеу үшін электр құралы мен желдеткіш тесікті таза ұстаңыз.
- Қауіпсіз және қалыпты түрде жұмыс істей алу үшін бақ электр бұйымы таза қалыпта сақтап жүріңіз.

- Құралмен жұмыс істегеніңізде немесе күту/тазалау жұмыстарын өткізгіңіз келгенде әрқашан қорғау қолғапшаларын киіп жүріңіз.

Электр құралда көзбен көрінетін ақаулықтарының бар болуын тексеріңіз, мысалы бос бекітулер мен тозып кеткен немесе зақымданып бұзылған бөлшектері.

Қауіпсіз және қалыпты түрде жұмыс істей алу үшін, электр бұйымы мен ауалау саңылауларын таза қалыпта сақтап жүріңіз.

Электр бұйымы үстінен ешқашан су шашпаңыз.

Электр бұйымын ешқашан суға малмаңыз.

Электр бұйымын қауіпсіз және құрғақ, балалар қолы жетпейтін жерде сақтаңыз.

Электр бұйымы үстінен басқа заттарды қоймаңыз.

Электр бұйымымен қауіпсіз түрде жұмыс істеуін қамтамасыз ете алу үшін сомдар, бұрандамалар мен

бұрандаларының барлығы нық түрде бекітілгенің тексеріп алыңыз.

Электр бұйымын тексеріп, тозып немесе бұзылып кеткен бөлшектерін қауіпсіздік себептерінен ауыстырыңыз.

Ауыстырылатын бөлшектері Bosch фирмасының бұйымдары болғанына алдын ала назар аударыңыз.

Өнімдерді олардың сақтығын қамтамасыз ететін, өнімдерге атмосфералық жауын-шашынның тиіміне және асқын температура көздерінің (температураның шұғыл өзгерісінің), соның ішінде күн сәулелерінің әсер етуіне жол бермейтін дүкендерде, бөлімдерде (секцияларда), павильондар мен киоскілерде сатуға болады.

Сатушы (өндіруші) сатып алушыға өнімдер туралы қажетті және шынайы ақпаратты беріп, өнімдерді тиісінше таңдау мүмкіндігін қамтамасыз етуге міндетті. Өнімдер туралы ақпарат міндетті түрде тізімі Ресей Федерациясының заңнамасымен белгіленген мәліметтерді қамтуы тиіс.

Егер тұтынушы сатып алатын өнімдер әлдеқашан пайдаланылған немесе өнімдерде ақаулық (ақаулықтар) жойылған болса, тұтынушыға бұл туралы ақпарат берілуі тиіс.

Өнімдерді сату процесінің аясында төмендегі қауіпсіздік талаптары орындалуы тиіс:

- Сатушы сатып алушыға ұйымының фирмалық атауы, орналасқан жері (мекенжайы) және жұмыс режимі туралы мәліметтер беруге міндетті;
- Сауда бөлмелеріндегі өнімдердің сынамалары сатып алушыға бұйымдардағы жазбалармен танысуға мүмкіндік беруі және визуалды тексерістен басқа бұйымдардың іске қосылуына әкелетін, сатып алушылар өз бетінше орындайтын ешқандай әрекеттерге жол бермеуі тиіс;
- Сатушы осы бұйымдардың белгіленген талаптарға сәйкестігінің растамасы, сертификаттардың немесе сәйкестік жөніндегі мәлімдемелердің бар болуы туралы ақпаратты сатып алушыға беруге міндетті;
- Идентификациялық сипаттары жоқ (жоғалған), жарамдылық мерзімі өтіп кеткен, бұзылу белгілері бар және пайдалану бойынша нұсқаулығы (кітапшасы), міндетті сәйкестік сертификаты немесе сәйкестік белгісі жоқ өнімдерді сатуға тыйым салынады.

Тұтынушыға қызмет көрсету және пайдалану кеңестері

Қызмет көрсету орталығы өнімді жөндеу және оған техникалық қызмет көрсету, сондай-ақ қосалқы бөлшектер туралы сұрақтарға жауап береді. Құрамдас бөлшектер бойынша кескін мен қосалқы бөлшектер туралы мәліметтер төмендегі мекенжай бойынша қолжетімді: www.bosch-pt.com

Bosch қызметтік кеңес беру тобы біздің өнімдер және олардың керек-жарақтары туралы сұрақтарыңызға жауап береді.

Сұрақтар қою және қосалқы бөлшектерге тапсырыс беру кезінде міндетті түрде өнімнің фирмалық тақтайшасындағы 10 таңбалы өнім нөмірін беріңіз.

Өндіруші талаптары мен нормаларының сақталуымен электр құралын жөндеу және кепілді қызмет көрсету барлық мемлекеттер аумағында тек “Роберт Бош” фирмалық немесе авторизацияланған қызмет көрсету орталықтарында орындалады. ЕСКЕРТУ! Заңсыз жолмен әкелінген өнімдерді пайдалану қауіпті, денсаулығыңызға зиян келтіруі мүмкін. Өнімдерді заңсыз жасау және тарату әкімшілік және қылмыстық тәртіп бойынша Заңмен қудаланады.

Қазақстан

Тұтынушыларға кеңес беру және шағымдарды қабылдау орталығы:

“Роберт Бош” (Robert Bosch) ЖШС

Алматы қ.,

Қазақстан Республикасы

050012

Мұратбаев к., 180 үй

“Гермес” БО, 7 қабат

Тел.: +7 (727) 331 31 00

Факс: +7 (727) 233 07 87

E-Mail: ptka@bosch.com

Сервистік қызмет көрсету орталықтары мен қабылдау пунктерінің мекен-жайы туралы толық және өзекті ақпаратты Сіз: www.bosch-professional.kz ресми сайттан ала аласыз

Қызмет көрсету орталықтарының басқа да мекенжайларын мына жерден қараңыз:

www.bosch-pt.com/serviceaddresses

Электр құралы кепілді пайдалану мерзімінің ішінде өндірушінің кесірінен істен шыққан жағдайда, өнім иесі төмендегі шарттар орындалғанда кепілдік бойынша тегін жөндеуге құқылы болады:

- механикалық зақымдардың жоқтығы;
- пайдалану бойынша нұсқаулық талаптарының бұзылу белгілерінің жоқтығы;
- пайдалану бойынша нұсқаулықта сатушының сату туралы белгісінің және сатып алушы қолтаңбасының бар болуы;
- электр құралы сериялық нөмірінің және кепілдік талонындағы сериялық нөмірдің сәйкестігі;
- біліксіз жөндеу белгілерінің жоқтығы.

Кепілдік төмендегі жағдайларда қолданылмайды:

- форс-мажор жағдайларына байланысты кез келген сынықтар;
- барлық электр құралдарындағыдай электр құралының қалыпты тозуы.

Жалғағыш контактілер, сымдар, қылшақтар және т.б. сияқты құрал бөліктерінің қызмет ету мерзімін қысқартатын қалыпты тозу нәтижесінде қажеттілігі туындаған жөндеу кепілдік аясына кірмейді:

- табиғи тозу (ресурстың толық пайдаланылуы);
- қате орнату, рұқсатсыз модификациялау, қате қолдану, қызмет көрсету немесе сақтау ережелерін бұзу нәтижесінде істен шыққан жабдық пен оның бөліктері;

- электр құралына артық жүктеме түскеннен орын алған ақаулар. (Құралға артық жүктеме түсудің шартсыз белгілеріне мыналар жатады: құбылу түсінің пайда болуы немесе электр құралы бөліктері мен түйіндерінің деформациясы немесе қорытылуы, жоғары температура әсерінен электр қозғалтқышындағы сымдар оқшаулағышының қараюуы немесе көмірленуі.)

Тасымалдау

Бұл литий-иондық аккумуляторлар қауіпті тауарларға қойылатын талаптарға сай болуы керек. Пайдаланушы аккумуляторларды көшеде қосымша құжаттарсыз тасымалдай алады.

Үшінші тұлғалар (мысалы, әуе көлігі немесе жіберу) орамаға және маркаларға қойылатын арнайы талаптарды сақтау керек. Жіберуге дайындау кезінде қауіпті жүктерді тасымалдау маманымен хабарласу керек.

Кәдеге жарату



Электр құралдары, аккумуляторлар, керек-жарақтар мен қаптама материалдары экологиялық тұрғыдан лайықты түрде кәдеге жаратылуы тиіс.



Электр құралдарын және аккумуляторларды/батареяларды тұрмыстық қалдықтар контейнерлеріне тастамаңыз!

Тек қана ЕО елдері үшін:

Еуропа 2012/19/EU ережесі бойынша, қолдану үшін жарамсыз электр құралдары және, Еуропа 2006/66/EC ережесі бойынша, зақымдалған немесе тозған аккумуляторлар/батареялар іріктеліп жиналып, экологиялық тұрғыдан лайықты түрде кәдеге жаратылуы тиіс.

Аккумуляторлар/батареялар:

Литий-иондық:

Тасымалдау бөліміндегі нұсқауларды орындаңыз (қараңыз „Тасымалдау“, Бет 163).

- ▶ **Құралдар ішінде құрастырылған аккумуляторлар, оларды кәдеге жарату үшін, электр құралдан тек қана арнайы техникалық мамандар арқылы шығарылуы тиіс.** Тұрқы қаптамасын ашу электр құралының бұзылуына апара алады.

Аккумуляторды электр құралынан шығару үшін электр құралын аккумулятор толығымен қуатсызданып қалғанша дейін қолданыңыз. Құрал тұрқысындағы бұрандаларды бұрап шығарып, аккумуляторды шығарып алу үшін құрал тұрқысын алып қойыңыз. Қысқа тұйықталудың алдын алу үшін аккумулятордағы жалғауларды бірінен кейін бірін ажыратып алып, одан кейін полюстерді оқшауландырып алыңыз. Аккумуляторды толығымен қуатсыздандырып алғаннан кейін де аккумуляторда біраз қуат қалып, бұл қысқа тұйықталуға апара алуы мүмкін.

Română

Instrucțiuni de siguranță

Explicarea simbolurilor



Citiți instrucțiunile de folosire.



AVERTISMENT: Fiți atenți la bucățile tăiate azvârlite.



AVERTISMENT: Feriți-i pe cei aflați în preajmă.



A nu se folosi pe timp de ploaie.



Atenție: Cuțitul de tăiere se mai mișcă din inerție și după oprirea produsului!



Folosiți încărcătorul numai în spații uscate.



Feriți-vă mâinile de cuțit.

Instrucțiuni generale de siguranță pentru scule electrice

⚠ AVERTISMENT

Citiți toate avertizările, instrucțiunile, ilustrațiile și specificațiile puse la dispoziție

împreună cu aceste sculă electrică. Nerespectarea instrucțiunilor menționate mai jos poate duce la electrocutare, incendiu și/sau vătămări corporale grave.

Păstrați toate indicațiile de avertizare și instrucțiunile în vederea utilizărilor viitoare.

Termenul "sculă electrică" folosit în indicațiile de avertizare se referă la sculele electrice alimentate de la rețea (cu cablu de alimentare) sau la sculele electrice cu acumulator (fără cablu de alimentare).

Siguranța la locul de muncă

- ▶ **Mențineți-vă sectorul de lucru curat și bine iluminat.**

Dezordinea sau sectoarele de lucru neluminate pot duce la accidente.

- ▶ **Nu lucrați cu sculele electrice în mediu cu pericol de explozie, în care există lichide, gaze sau pulberi inflamabile.**

Sculele electrice generează scântei care pot aprinde praful sau vaporii.

- ▶ **Nu permiteți accesul copiilor și al spectatorilor în timpul utilizării sculei electrice.** Dacă vă este distrasă atenția puteți pierde controlul.

Siguranța electrică

- ▶ **Ștecherul sculei electrice trebuie să fie potrivit prizei electrice. Nu modificați niciodată ștecherul. Nu folosiți fișe adaptoare la sculele electrice cu împământare (legate la masă).** Ștecherele nemodificate și prizele corespunzătoare diminuează riscul de electrocutare.
- ▶ **Evitați contactul corporal cu suprafețe împământate sau legate la masă ca țevi, instalații de încălzire, plite și frigider.** Există un risc crescut de electrocutare atunci când corpul vă este împământat sau legat la masă.
- ▶ **Feriți sculele electrice de ploaie sau umezeală.** Pătrunderea apei într-o sculă electrică mărește riscul de electrocutare.
- ▶ **Nu schimbați destinația cablului. Nu folosiți niciodată cablul pentru transportarea sau suspendarea sculei electrice ori pentru a trage ștecherul afară din priză. Feriți cablul de căldură, ulei, muchii ascuțite sau componente aflate în mișcare.** Cablurile deteriorate sau încurcate măresc riscul de electrocutare.
- ▶ **Atunci când lucrați cu o sculă electrică în aer liber, folosiți numai cabluri prelungitoare adecvate pentru mediul exterior.** Folosirea unui cablu prelungitor adecvat pentru mediul exterior diminuează riscul de electrocutare.
- ▶ **Dacă nu poate fi evitată folosirea sculei electrice în mediu umed, folosiți o alimentare protejată printr-un dispozitiv de curent rezidual (RCD).** Utilizarea unui dispozitiv RCD reduce riscul de electrocutare.

Siguranța persoanelor

- ▶ **Fiți atenți, aveți grijă de ceea ce faceți și procedați rațional atunci când lucrați cu o sculă electrică. Nu folosiți scula electrică atunci când sunteți oboșiți sau vă aflați sub influența drogurilor, a alcoolului sau a medicamentelor.** Un moment de neatenție în timpul utilizării sculelor electrice poate duce la răni grave.
- ▶ **Purtați echipament personal de protecție. Purtați întotdeauna ochelari de protecție.** Purtarea echipamentului personal de protecție, ca masca pentru praf, încălțăminte de siguranță antiderapantă, cască de protecție sau protecția auditivă, în funcție de tipul și utilizarea sculei electrice, diminuează riscul rănilor.
- ▶ **Evitați o punere în funcțiune involuntară. Înainte de a introduce ștecherul în priză și/sau de a introduce acumulatorul în scula electrică, de a o ridica sau de a o transporta, asigurați-vă că aceasta este oprită.** Dacă atunci când transportați scula electrică țineți degetul pe întrerupător sau dacă porniți scula electrică înainte de a o racorda la rețeaua de curent, puteți provoca accidente.
- ▶ **Înainte de pornirea sculei electrice îndepărtați cleștii de reglare sau cheile fixe din aceasta.** O cheie sau un clește atașat la o componentă rotativă a sculei electrice poate provoca răni.

- ▶ **Nu vă întindeți pentru a lucra cu scula electrică. Mențineți-vă întotdeauna stabilitatea și echilibrul.** Astfel veți putea controla mai bine scula electrică în situații neașteptate.
- ▶ **Purtați îmbrăcăminte adecvată. Nu purtați îmbrăcăminte largă sau podoabe. Feriți părul și îmbrăcăminte de piesele aflate în mișcare.** Îmbrăcăminte largă, părul lung sau podoabele pot fi prinse în piesele aflate în mișcare.
- ▶ **Dacă pot fi montate echipamente de aspirare și colectare a prafului, asigurați-vă că acestea sunt racordate și folosite în mod corect.** Folosirea unei instalații de aspirare a prafului poate duce la reducerea poluării cu praf.
- ▶ **Nu vă lăsați amăgiți de ușurința în operare dobândită în urma folosirii frecvente a sculelor electrice și nu ignorați principiile de siguranță ale acestora.** Neglijența poate provoca, într-o fracțiune de secundă, vătămări corporale grave.

Utilizarea și manevrarea atentă a sculelor electrice

- ▶ **Nu suprasolicitați scula electrică. Folosiți pentru executarea lucrării dv. scula electrică destinată aceluși scop.** Cu scula electrică potrivită lucrați mai bine și mai sigur în domeniul de putere indicat.
- ▶ **Nu folosiți scula electrică dacă aceasta are întrerupătorul defect.** O sculă electrică, care nu mai poate fi pornită sau oprită, este periculoasă și trebuie reparată.
- ▶ **Scoateți ștecherul afară din priză și/sau îndepărtați acumulatorul dacă este detașabil, înainte de a executa reglaje, a schimba accesoriul sau a depozita scula electrică.** Această măsură de prevedere împiedică pornirea involuntară a sculei electrice.
- ▶ **Păstrați sculele electrice nefolosite la loc inaccesibil copiilor și nu lăsați să lucreze cu scula electrică persoane care nu sunt familiarizate cu aceasta sau care nu au citit prezentele instrucțiuni.** Sculele electrice devin periculoase atunci când sunt folosite de persoane lipsite de experiență.
- ▶ **Întrețineți sculele electrice și accesoriile acestora. Verificați alinierea corespunzătoare, controlați dacă, componentele mobile ale sculei electrice nu se blochează, sau dacă există piese rupte sau deteriorate care să afecteze funcționarea sculei electrice. Înainte de utilizare dați la reparat o sculă electrică defectăpiesele deteriorate.** Cauza multor accidente a fost întreținerea necorespunzătoare a sculelor electrice.
- ▶ **Mențineți bine dispozitivele de tăiere bine ascuțite și curate.** Dispozitivele de tăiere întreținute cu grijă, cu tăișuri ascuțite se înțepenesc în mai mică măsură și pot fi conduse mai ușor.
- ▶ **Folosiți scula electrică, accesoriile, dispozitivele de lucru etc. conform prezentelor instrucțiuni, ținând cont de condițiile de lucru și de activitatea care trebuie desfășurată.** Folosirea sculelor electrice în alt

scop decât pentru utilizările prevăzute, poate duce la situații periculoase.

- ▶ **Mențineți mânerele și zonele de prindere uscate, curate și feriți-le de ulei și unsoare.** Mânerele și zonele de prindere alunecoase nu permit manevrarea și controlul sigur al sculei electrice în situații neașteptate.

Manevrarea și utilizarea atentă a sculelor electrice cu acumulator

- ▶ **Încărcați acumulatorii numai în încărcătoarele recomandate de producător.** Dacă un încărcător destinat unui anumit tip de acumulator este folosit la încărcarea altor tipuri de acumulator decât cele prevăzute pentru el, există pericol de incendiu.
- ▶ **Folosiți numai acumulatori special destinați sculelor electrice respective.** Utilizarea altor acumulatori poate duce la răniri și pericol de incendiu.
- ▶ **Feriți acumulatorii nefolosiți de agrafele de birou, monede, chei, cuie, șuruburi sau alte obiecte metalice mici, care ar putea provoca șuntarea bornelor.** Un scurtcircuit între bornele acumulatorului poate duce la arsuri sau incendiu.
- ▶ **În cazul utilizării greșite, se poate scurge lichid din acumulator; evitați contactul cu acesta. În cazul contactului accidental cu acesta, clătiți cu apă zona afectată. În cazul contactului lichidului cu ochii, consultați de asemenea un medic.** Lichidul scurs din acumulator poate produce iritații ale pielii sau arsuri.
- ▶ **Nu folosiți un acumulator sau o sculă electrică cu acumulator deteriorat sau modificat.** Acumulatorii deteriorați sau modificați pot avea un comportament imprevizibil care să ducă la incendiu, explozie sau să genereze risc de vătămări corporale.
- ▶ **Nu expuneți acumulatorul sau scula electrică la foc sau temperaturi excesive.** Expunerea la temperaturi mari de 130°C poate duce la explozii.
- ▶ **Respectați toate instrucțiunile de încărcare și nu reincărcați acumulatorul sau scula electrică cu acumulator la temperaturi situate în afara domeniului de temperaturi specificat în instrucțiuni.** Încărcarea incorectă sau la temperaturi situate în afara domeniului de temperaturi specificat ar putea cauza deteriorarea acumulatorului și mări riscul de incendiu.

Întreținere

- ▶ **Încredințați scula electrică pentru reparare personalului de specialitate, calificat în acest scop, reparare făcându-se numai cu piese de schimb originale.** Astfel veți fi siguri că este menținută siguranța sculei electrice.
- ▶ **Nu întrețineți niciodată acumulatori deteriorați.** Întreținerea acumulatorilor ar trebui efectuată numai de către producător sau de către furnizori de service autorizați de acesta.

Instrucțiuni de siguranță pentru foarfecele de tăiat gard viu

- ▶ **Feriți-vă toate părțile corpului de cuțit. Nu încercați să îndepărtați materialul vegetal tăiat sau să fixați plantele ce urmează a fi tăiate cât timp cuțitul se rotește.** Cuțitele continuă să se miște și după deconectare. Un moment de neatenție la folosirea foarfecelui de tăiat gard viu poate duce la răniri grave.
- ▶ **Transportați foarfecele de tăiat gard viu ținându-l de mâner, cuțitul fiind oprit și aveți grijă să nu acționați întrerupătorul pornit/oprit.** Transportul atent ale foarfecelui de tăiat gard viu reduce riscul pornirii involuntare și implicit pericolul de rănire cauzată de cuțite.
- ▶ **În timpul transportului și al depozitării foarfecelui de tăiat gard viu apărătoria cuțitelor trebuie întotdeauna să fie trasă.** Manevrarea atentă a foarfecelui de tăiat gard viu diminuează pericolul de rănire din cauza cuțitelor.
- ▶ **Atunci când îndepărtați materialul vegetal tăiat blocat sau când efectuați lucrări de întreținere la scula electrică, asigurați-vă că toate întrerupătoarele pornit/oprit se află în poziția oprit iar acumulatorul este scos.** Pornirea neașteptată a foarfecelui de tăiat gard viu în timpul îndepărtării materialului vegetal tăiat blocat sau când efectuați lucrări de întreținere la scula electrică poate duce la răniri grave.
- ▶ **Țineți foarfecele de tăiat gard viu numai de suprafețele de prindere izolate, deoarece cuțitul poate intra în contact cu conductori electrici ascunși.** Contactul dintre cuțite și un conductor aflat sub tensiune poate pune sub tensiune componentele metalice ale foarfecelui de tăiat gard viu și duce la electrocutare.
- ▶ **Țineți toate cablurile și conductorii electrici departe de sectorul de tăiere.** Cablurile și conductorii electrici pot fi ascunși în gardul viu sau printre arbuști, astfel existând posibilitatea tăierii lor din greșeală de către cuțit.
- ▶ **Nu folosiți foarfecele de tăiat gard viu pe vreme rea, în special atunci când există pericol de furtună cu fulgere.** Aceasta reduce pericolul de a fi loviți de fulgere.

Instrucțiuni de siguranță privitoare la foarfecele pentru tăierea arbuștilor și a ierbi

- ▶ Acest produs nu este destinat folosirii de către persoane (inclusiv copii) cu deficiențe fizice, senzoriale sau intelectuale sau fără experiență și/sau cunoștințe corespunzătoare, în afara cazului în care ele se află sub supravegherea unei persoane răspunzătoare de siguranța lor, sau au primit îndrumări de la aceasta, cu

privire la utilizarea produsului. Copiii trebuie supravegheați pentru a avea siguranța că aceștia nu se joacă cu produsul.

- ▶ Nu permiteți niciodată copiilor sau persoanelor nefamiliarizate cu prezentele instrucțiuni, să folosească scula electrică. Este posibil ca reglementările locale să limiteze vârsta operatorului. În caz de nefolosire, păstrați scula electrică la loc inaccesibil copiilor.
- ▶ Operatorul este ținut răspunzător pentru accidente sau pagube provocate altor oameni sau bunurilor acestora.
- ▶ Nu folosiți în niciun caz scula electrică atunci când persoane, mai ales copii sau animale de casă se află în imediata apropiere.
- ▶ Nu tundeți iarba sau arbuștii în condiții meteorologice nefavorabile, în special atunci când există riscul descărcărilor electrice.
- ▶ Folosiți produsul numai la lumina zilei sau la lumină artificială bună.
- ▶ Verificați dacă, capacele și dispozitivele de protecție nu sunt deteriorate și dacă sunt montate corect. Înainte de utilizare executați eventual lucrările necesare de întreținere sau de reparații.
- ▶ Porniți produsul numai dacă mâinile și picioarele dumneavoastră nu se află în apropierea cuțitelor de tăiere.

- ▶ Protejați-vă împotriva rănilor mâinilor și picioarelor provocate de cuțitele de tăiere.



Feriți scula electrică de căldură, de asemenea de ex. de radiații solare continue, foc, apă și umezeală. Există pericol de explozie.

Instrucțiuni privind siguranța pentru încărcătoare

- ▶ Nu permiteți în niciun caz copiilor, persoanelor cu capacități fizice, senzoriale sau intelectuale limitate sau lipsite de experiență și/sau cunoștințe și/sau persoanelor nefamiliarizate cu prezentele instrucțiuni, să folosească încărcătorul. Este posibil ca prescripțiile naționale să limiteze vârsta operatorului.
- ▶ **Supravegheați copiii.** Astfel veți avea siguranța că, copiii nu se joacă cu încărcătorul.
- ▶ **Feriți încărcătorul de ploaie și umezeală.** Pătrunderea apei în încărcător mărește riscul de electrocutare.
- ▶ **Mențineți curat încărcătorul.** Din cauza murdăriei există pericol de electrocutare.
- ▶ **Înainte de utilizare, verificați încărcătorul, cablul și ștecherul. Nu folosiți încărcătorul în cazul în care constatați deteriorări ale acestuia. Nu deschideți singuri încărcătorul și permiteți repararea acestuia numai de către personal de specialitate corespunzător calificat și numai cu piese de schimb originale.** Încărcătoarele, cablurile și ștecherule defecte măresc riscul de electrocutare.
- ▶ **Nu folosiți încărcătorul pe suprafețe inflamabile (de ex. hârtie, textile etc.) resp. în mediu inflamabil.** Din cauza încălzirii care se produce în timpul încărcării există pericol de incendiu.
- ▶ **În cazul defectării sculei electrice se pot degaja aburi din aceasta. Lăsați să pătrundă aer proaspăt iar în cazul apariției unor tulburări, solicitați asistență medicală.** Vaporii pot irita căile respiratorii

Simboluri

Următoarele simboluri sunt importante pentru citirea și înțelegerea instrucțiunilor de folosire. Rețineți simbolurile și semnificația acestora. Interpretarea corectă a simbolurilor vă ajută să folosiți mai bine și mai sigur scula electrică.

Simbol	Semnificație
	Purtați întotdeauna ochelari de protecție și încălțăminte solidă atunci când lucrați cu produsul.
	Folosiți încărcătorul numai în spații închise, uscate.
	Direcție de deplasare
	Direcția reacției
	Purtați mănuși de protecție
	Greutate
	Pornire
	Oprire
	Acțiune permisă
	Acțiune interzisă
CLICK!	Zgomot perceptibil
	Accesorii/piese de schimb

Descrierea produsului și a performanțelor sale



Citiți toate instrucțiunile și indicațiile privind siguranța. Nerespectarea instrucțiunilor și indicațiilor privind siguranța

Date tehnice

Isio		Foarfece de tăiat iarba	Foarfece pentru tăierea arbuștilor	Foarfece de tăiat iarba incl. tijă telescopică cu roți
Număr de identificare		3 600 H33 1..	3 600 H33 1..	3 600 H33 1..
Lungime cuțite	mm	-	120	-
Lățime cuțite	mm	80	-	80
Volum	l	-	-	-
Lungime tijă telescopică	cm	-	-	80-115
Greutate conform EPTA-Procedure 01:2014 ^{A)}	kg	0,5	0,6	1,2
Încărcător				
Număr de identificare			2 609 006 408/230	
tensiune de intrare		EU/V~ UK/V~ AUS/V~	2 609 006 409/230	
			2 609 006 410/240	

poate provoca electrocutare, incendiu și/sau răniri grave. Vă rugăm să țineți seama de imaginile din partea posterioară a instrucțiunilor de folosire.

Utilizarea conform destinației

Scula electrică de grădină este destinată efectuării lucrărilor ușoare de tăiere a arbuștilor și marginilor de gazon.

Componente ilustrate (vezi figura A)

- (1) Indicatorul nivelului de încărcare a acumulatorului
 - (2) Priză pentru conectorul de încărcare
 - (3) Întrerupător pornit/oprit
 - (4) Blocaj de conectare pentru întrerupătorul pornit/oprit
 - (5) Tastă de deblocare atașament
 - (6) Atașament foarfece de tăiat iarba
 - (7) Atașament foarfece de tăiat gard viu
 - (8) Reglarea înălțimii
 - (9) Tijă telescopică
 - (10) Roți
 - (11) Mecanism de rulare
 - (12) Mâner (suprafață de prindere izolată)
 - (13) Încărcător^{a)}
 - (14) Conector de încărcare
 - (15) Știft de prindere
 - (16) Sistem de prindere atașament
 - (17) Știft de fixare dispozitiv de deblocare
 - (18) Deblocare
 - (19) Știft de fixare mecanism de rulare
 - (20) Buton de reglare a poziției de lucru
- a) **specific fiecărei țări**

Isi		Foarfece de tăiat iarba	Foarfece pentru tăierea arbuștilor	Foarfece de tăiat iarba incl. tija telesopică cu roți
Curent de încărcare	mA	500	500	500
Temperatură ambientă recomandată în timpul încărcării	°C	0... +45	0... +45	0... +45
Temperatură ambientă admisă în timpul funcționării ^{B)} și în timpul depozitării	°C	-10... +50	-10... +50	-10... +50
Greutate conform EPTA-Procedure 01:2014	kg	0,1	0,1	0,1
Acumulator		Li-Ion	Li-Ion	Li-Ion
Tensiune nominală	V	3,6	3,6	3,6
Capacitate	Ah	1,5	1,5	1,5
Timp de încărcare (acumulator descărcat)	h	3,5	3,5	3,5
Număr celule de acumulator		1	1	1
Autonomie de funcționare cu acumulatorul încărcat (până la)	min	50	50	50

A) în funcție de acumulatorul folosit

B) Putere mai redusă la temperaturi <0 °C.

Setul de livrare diferă în funcție de varianta de produs.

Specificațiile sunt valabile pentru o tensiune nominală [U] de 230 V. În cazul unor tensiuni diferite și al unor modele de execuție specifice anumitor țări, aceste specificații pot varia.

În caz de condiții nefavorabile este posibil ca scula electrică să se deconecteze din cauza descărcării electrostatice. După repornirea sculei electrice, aceasta va funcționa în mod corespunzător.

Informații privind zgomotul/vibrațiile

Foarfece de tăiat iarba

Valorile măsurate au fost determinate conform

EN 50636-2-94.

Nivelul presiunii sonore evaluat A al sculei electrice este în mod normal inferior valorii de 70 dB(A).

Valorile totale ale vibrațiilor a_h (suma vectorială a trei direcții) și incertitudinea K au fost determinate conform

EN 50636-2-94:

$$a_h < 2,5 \text{ m/s}^2, K = 1,5 \text{ m/s}^2,$$

Foarfece pentru tăierea arbuștilor

Valorile zgomotului emis au fost determinate conform

EN 62841-4-2.

Nivelul de zgomot evaluat A al sculei electrice este în mod normal: **58 dB(A)**; nivel putere sonoră **79 dB(A)**.

Incertitudine K = **3 dB**.

Valorile totale ale vibrațiilor a_h (suma vectorială a trei direcții) și incertitudinea K au fost determinate conform

EN 62841-4-2:

$$a_h < 2,5 \text{ m/s}^2, K = 1,5 \text{ m/s}^2,$$

Valorile totale specificate ale vibrațiilor și valorile specificate ale zgomotelor emise au fost măsurate în conformitate cu o procedură de testare standardizată și pot fi utilizate pentru compararea unei scule electrice cu alta.

Valorile totale specificate ale vibrațiilor și valorile specificate ale zgomotelor emise pot fi utilizate și pentru evaluarea preliminară a solicitării sculei electrice.

În timpul utilizării efective a sculei electrice, valorile vibrațiilor și ale zgomotelor emise pot fi diferite față de specificații, în funcție de modul în care se folosește scula

electrică, în special în funcție de tipul piesei de lucru prelucrate; și – la nevoie, se vor stabili măsuri de siguranță pentru protecția utilizatorului, în baza evaluării expunerii la vibrații în condițiile utilizării efective (aici se vor lua în considerație toate componentele ciclului de producție, de exemplu perioadele de timp în care scula electrică este oprită, și cele în care aceasta este pornită dar funcționează în gol).

Montare

Montare/demontare atașament (vezi figura C)

Puneți sistemul de prindere pentru atașamentul (16) pe știftul (15) și presați atașamentul pe produs.

Apăsați tastele de deblocare (5) și trageți în jos atașamentul respectiv.

Punere în funcțiune

► **Folosiți numai încărcătoarele menționate în Datele tehnice.** Numai aceste încărcătoare sunt adaptate la acumulatorul cu tehnologie litiu-ion montat în produsul dumneavoastră.

Încărcarea acumulatorului (vezi figura B)

► **Nu folosiți alt încărcător.** Încărcătorul cuprins în setul de livrare este adaptat la acumulatorul cu tehnologie litiu-ion montat în scula dumneavoastră electrică.

► **Atenție la tensiunea de la rețea!** Tensiunea sursei de curent trebuie să coincidă cu datele de pe plăcuța indicatoare a tipului încărcătorului.

- **Domeniul de tensiuni al încărcătorului este cuprins între 100–240 V. Asigurați-vă că ștecherul se potrivește cu priza electrică.**

Notă: Acumulatorul este încărcat parțial la livrare. Pentru asigurarea puterii maxime a acumulatorului, înainte de prima utilizare, încărcați complet acumulatorul în încărcător.

Acumulatorul Li-Ion poate fi încărcat în orice moment, fără ca prin aceasta să i se scurteze durata de viață. O întrerupere a procesului de încărcare nu dăunează acumulatorului.

Acumulatorul Li-Ion este protejat împotriva descărcării profunde prin „Electronic Cell Protection (ECP)”. Când acumulatorul s-a descărcat, produsul este deconectat printr-un circuit de protecție: Scula electrică de grădină nu mai funcționează.

După deconectarea automată a produsului nu mai apăsați în continuare întrerupătorul pornit/oprit.

Acumulatorul se poate deteriora.

Introduceți ștecherul încărcătorului în priză și conectorul de încărcare în mufa de pe partea posterioară a mânerului (o singură conexiune posibilă).

Procesul de încărcare începe imediat după introducerea ștecherului de la rețea al încărcătorului în priza de curent.

Indicatorul nivelului de încărcare al acumulatorului arată stadiul de încărcare. În timpul procesului de încărcare indicatorul clipește verde. Când indicatorul nivelului de încărcare al acumulatorului luminează continuu verde, înseamnă că acumulatorul este complet încărcat.

În timpul procesului de încărcare, mânerul sculei electrice se încălzește. Acest lucru este normal.

În cazul neutilizării mai îndelungate, deconectați încărcătorul de la rețeaua de alimentare cu energie electrică.

Scula electrică nu poate fi utilizată pe durata procesului de încărcare; aceasta nu înseamnă că scula electrică este defectă.

► Protejați încărcătorul împotriva umezelii!

Respectați instrucțiunile privind eliminarea acumulatorului.

Indicatorul stării de încărcare a acumulatorului

Indicatorul nivelului de încărcare a acumulatorului **(1)** arată stadiul de încărcare. În timpul procesului de încărcare indicatorul **clipește verde**. Dacă indicatorul nivelului de încărcare a acumulatorului **(1)** luminează **continuu verde**, acumulatorul este complet încărcat.

Dacă întrerupătorul pornit/oprit este apăsat pe jumătate sau în întregime, indicatorul nivelului de încărcare a acumulatorului **(1)** va arăta timp de câteva secunde nivelul de încărcare a acumulatorului.

LED	Capacitate
Lumină continuă verde	35–100 %
Lumină verde intermitentă	15–35 %
Lumină roșie intermitentă	5–15 %
Lumină continuă roșie:	0–5 %

Funcționarea

- În timpul funcționării aveți grijă ca, capacul conectorului de încărcare să fie închis. Astfel veți evita pătrunderea prafului.
- Nu folosiți cuțite deteriorate (de ex. cu mici fisuri, etc.). Schimbați imediat cuțitele deteriorate.

Pornire/oprire (vezi figura D)

Apăsați blocajul de conectare **(4)** și cu acesta apăsați, acționați întrerupătorul pornit/oprit **(3)**.

Eliberați blocajul de conectare **(4)**.

Dacă acționați întrerupătorul pornit/oprit **(3)**, LED-ul luminează continuu în verde.

Mecanism antiblocare

În cazul în care cuțitul de tăiere se blochează într-un material rezistent, solicitarea motorului crește. Microelectronica inteligentă sesizează o situație de suprasolicitare și repetă de mai multe ori învesarea sensului de rotație a motorului, pentru a împiedica astfel blocarea cuțitelor de tăiere și pentru a ția materialul.

Această inversare audibilă durează până la 3 s. După tăiere, produsul funcționează în continuare normal sau, dacă situația de suprasolicitare persistă, cuțitul de tăiere rămâne automat în stare deschisă (de ex. atunci când, din greșeală, o bucată din gardul metalic blochează produsul).

Tija telescopică cu roți

Montarea/demontarea tijei telescopice cu roți (accesoriu sau set de livrare pentru „Foarfece de tăiat iarba incl. tija telescopică cu roți”) (vezi figura E)

- **Foarfecele de tăiat iarba incl. tija telescopică cu roți poate fi folosit numai la suprafața solului.**

Folosiți tija telescopică **(9)** cu accesoriul foarfece de tăiat iarba.

Prindeți foarfecele de tăiat iarba în știftul de blocare de pe trenul de rulare **(19)** și împingeți spre spate dispozitivul de deblocare **(18)**. Împingeți în jos foarfecele de tăiat iarba și trageți din nou înapoi dispozitivul de deblocare **(18)**.

Pentru demontarea foarfecelui de tăiat iarba împingeți spre spate dispozitivul de deblocare **(18)** și scoateți foarfecele de tăiat iarba trăgându-l spre înainte.

Reglarea lungimii mânerului (vezi figură F)

Slăbiți dispozitivul de reglare a înălțimii **(8)**.

Trageți afară pentru prelungire tija telescopică **(9)** sau împingeți-o înapoi pentru a o scurta.

Strângeți din nou la loc dispozitivul de reglare a înălțimii **(8)**.

Anotimpuri recomandate

Tăiați gardul viu de foioase în iunie și octombrie.

Tăiați gardul viu de rășinoase în aprilie și august.

Tăiați coniferele și celelalte tipuri de gard viu cu creștere rapidă începând din mai, la interval de aprox. 6 săptămâni.

Tăierea marginilor (numai foarfecele de tăiat iarba) (vezi figura G)

Rotiți produsul cu 90° spre stânga sau dreapta pentru a regla poziția verticală în vederea tăierii marginilor.

Conduceți produsul de-a lungul marginii de gazon. Evitați contactul cuțitului de tăiere cu pavajul, pietrele sau zidurile din grădină, deoarece astfel se reduce considerabil durata de viață a acestuia.

După folosire, montați la loc apărătoarea cuțitului de tăiere.

Tăierea gardului viu (numai foarfecele pentru tăierea arbuștilor) (vezi figura H)

► Aveți grijă să deconectați produsul înainte de a îndepărta materialul vegetal tăiat sau înaintea reparațiilor. Pornirea involuntară poate duce la răniri grave.

Înainte de a începe lucrul controlați dacă gardul viu nu conține corpuri străine ascunse, ca de ex. fragmente din gardul din grădină.

Se pot tăia crengi cu o grosime de până la maximum 8 mm. Pentru a transporta crengile spre cuțitul de tăiere, deplasați uniform înainte produsul pe linia de tăiere. Bara portcuțite cu două margini tăietoare face posibilă tăierea în ambele direcții sau, prin mișcări pendulare, dintr-o parte în cealaltă.

După folosire, montați la loc apărătoarea cuțitului de tăiere.

Detectarea defecțiunilor

Simptome	Cauză posibilă	Remediere
Durata de tăiere la o încărcare a acumulatorului este prea scurtă	Acumulatorul se apropie de sfârșitul duratei sale de utilizare	Adresați-vă centrului de asistență tehnică post-vânzare.
Indicatorul nivelului de încărcare a acumulatorului luminează continuu Nu este posibilă încărcarea	Acumulator defect	Adresați-vă centrului de asistență tehnică post-vânzare.

Întreținere și service

Întreținere, curățare și depozitare

► **Atenție! Deconectați produsul înainte de întreținere sau curățare. După deconectarea produsului, cuțitele continuă să se mai miște timp de câteva secunde. Atenție! Nu atingeți cuțitele aflate în mișcare.**

► Pentru a putea lucra bine și sigur, mențineți curate scula electrică și fantele de aerisire ale acesteia.

► Mențineți curată scula electrică de grădină, pentru a putea lucra bine și sigur cu ea.

► Purtați mănuși de protecție întotdeauna când lucrați cu scula electrică sau atunci când doriți să efectuați lucrări de întreținere/curățare.

Controlați regulat dacă produsul nu prezintă defecte vizibile precum elemente de fixare slăbite și componente uzate sau deteriorate.

Pentru a putea lucra bine și sigur, mențineți curate produsul și fantele de aerisire ale acestuia.

Nu stropiți niciodată cu apă produsul.

Nu cufundați niciodată în apă produsul.

Depozitați produsul într-un loc sigur, uscat și inaccesibil copiilor.

Nu puneți alte obiecte pe produs.

Controlați dacă toate piulițele, bolțurile și șuruburile sunt bine fixate pentru ca să se poată lucra în condiții de siguranță cu produsul.

Controlați produsul și, din considerente legate siguranță, înlocuiți componentele uzate sau deteriorate ale acestuia.

Asigurați-vă că piesele noi utilizate la schimbare provin de la Bosch.

Serviciu de asistență tehnică post-vânză și consultanță clienți

Serviciul nostru de asistență tehnică răspunde întrebărilor tale atât în ceea ce privește întreținerea și repararea produsului tău, cât și referitor la piesele de schimb. Pentru desenele descompuse și informații privind piesele de schimb, poți de asemenea să accesezi:

www.bosch-pt.com

Echipa de consultanță Bosch îți stă cu plăcere la dispoziție pentru a te ajuta în chestiuni legate de produsele noastre și accesoriile acestora.

În caz de reclamații și comenzi de piese de schimb, te rugăm să specifice neapărat numărul de identificare compus din 10 cifre, indicat pe plăcuța cu date tehnice a produsului.

România

Robert Bosch SRL

PT/MKV1-EA

Service scule electrice
Strada Horia Măcelariu Nr. 30–34, sector 1
013937 București
Tel.: +40 21 405 7541
Fax: +40 21 233 1313
E-Mail: BoschServiceCenter@ro.bosch.com
www.bosch-pt.ro

Май multe adrese ale unităților de service sunt disponibile la:

www.bosch-pt.com/serviceaddresses

Transport

Акумуляторii Li-Ion интегрираți respectă cerințele legislației privind transportul mărfurilor periculoase. Акумуляторii pot fi transportați rutier fără restricții de către utilizator.

În cazul transportului de către terți (de exemplu: transport aerian sau prin firmă de expediții) trebuie respectate cerințele speciale privind ambalarea și marcarea. În această situație, la pregătirea expedierii trebuie consultat un expert în transportul mărfurilor periculoase.

Eliminare



Продусле, акумуляторii, аксесоариите și амбалажеle trebuie direcționate către o stație de reciclare ecologică.



Nu aruncați produsele și акумуляторii/батериите în gunoiul menajер!

Numai pentru țările UE:

Conform Directivei Europene 2012/19/UE produsele scoase din uz și, conform Directivei Europene 2006/66/CE, акумуляторii/батериите defecte sau consumate trebuie colectate separat și direcționate către o stație de reciclare ecologică.

Акумуляторii/батерии:

Li-Ion:

Vă rugăm să respectați indicațiile de la параграфul Transport (vezi „Transport”, Pagina 171).

- ▶ **Акумуляторii интегрираți pot fi extrași numai de către personal de specialitate, în scopul eliminării lor.** Prin deschiderea capacului carcasei, produsul se poate distruge.

Pentru a extrage акумуляторul din produs, acționați scula electrică, până când акумуляторul se descarcă complet. Pentru a extrage акумуляторul, деșurubați șuruburile de la carcasă și scoateți capacul carcasei. În scopul evitării producerii unui scurtcircuit, desfaceți pe rând, una câte una, conexiunile акумуляторului și izolați apoi polii. Și în cazul descărcării complete, акумуляторul mai are încă o capacitate reziduală, care poate fi eliberată în caz de scurtcircuit.

Български

Указания за безопасна работа

Пояснения на символите



Прочетете ръководството за експлоатация.



ВНИМАНИЕ: Внимавайте за отхвърчащи парченца.



ВНИМАНИЕ: Дръжте околни лица на безопасно разстояние.



Не ползвайте при дъжд.



Внимание: След изключване на машината ножът продължава да се движи известно време по инерция!



Използвайте зарядното устройство само в сухи помещения.



Дръжте ръцете си на безопасно разстояние от ножа.

Общи указания за безопасност за електроинструменти

⚠ ПРЕДУПРЕЖ- ДЕНИЕ

Прочетете всички предупреждения, указания, запознайте се с фигурите и техническите характеристики, приложени към електроинструмента. Пропуски при спазването на указанията по-долу могат да предизвикат токов удар и/или тежки травми.

Съхранявайте тези указания на сигурно място.

Използваният по-долу термин "електроинструмент" се отнася до захранвани от електрическата мрежа електроинструменти (със захранващ кабел) и до захранвани от акумуляторна батерия електроинструменти (без захранващ кабел).

Безопасност на работното място

- ▶ **Пазете работното си място чисто и добре осветено.** Разхвърляните или тъмни работни места са предпоставка за инциденти.
- ▶ **Не работете с електроинструмента в среда с повишена опасност от възникване на експлозия, в близост до леснозапалими течности, газове или прахообразни материали.** По време на работа в електроин-

струментите се отделят искри, които могат да възпламенят прахообразни материали или пари.

- ▶ **Дръжте деца и странични лица на безопасно разстояние, докато работите с електроинструмента.** Ако вниманието Ви бъде отклонено, може да загубите контрола над електроинструмента.

Безопасност при работа с електрически ток

- ▶ **Щепселът на електроинструмента трябва да е подходящ за ползвания контакт. В никакъв случай не се допуска изменение на конструкцията на щепсела.** Когато работите със занулени електроуреди, не използвайте адаптери за щепсела. Ползването на оригинални щепсели и контакти намалява риска от възникване на токов удар.
- ▶ **Избягвайте допира на тялото Ви до заземени тела, напр. тръби, отоплителни уреди, печки и хладилници.** Когато тялото Ви е заземено, рискът от възникване на токов удар е по-голям.
- ▶ **Предпазвайте електроинструмента си от дъжд и влага.** Проникването на вода в електроинструмента повишава опасността от токов удар.
- ▶ **Не използвайте захранващия кабел за цели, за които той не е предвиден. Никога не използвайте захранващия кабел за пренасяне, теглене или откачване на електроинструмента. Предпазвайте кабела от нагряване, омасляване, допир до остри ръбове или до подвижни звена на машини.** Повредени или усукани кабели увеличават риска от възникване на токов удар.
- ▶ **Когато работите с електроинструмент навън, използвайте само удължителни кабели, подходящи за работа на открито.** Използването на удължител, предназначен за работа на открито, намалява риска от възникване на токов удар.
- ▶ **Ако се налага използването на електроинструмента във влажна среда, използвайте предпазен прекъсвач за утечни токове.** Използването на предпазен прекъсвач за утечни токове намалява опасността от възникване на токов удар.

Безопасен начин на работа

- ▶ **Бъдете концентрирани, следете внимателно действията си и постъпвайте предпазливо и разумно.** Не използвайте електроинструмента, когато сте уморени или под влиянието на наркотични вещества, алкохол или упойващи лекарства. Един миг разсеяност при работа с електроинструмент може да има за последствие изключително тежки наранявания.
- ▶ **Работете с предпазващо работно облекло. Винаги носете предпазни очила.** Носенето на подходящи за ползвания електроинструмент и извършваната дейност лични предпазни средства, като дихателна маска, здрави плътнотатворени обувки със стабилен грайфер, защитна каска или шумозаглушители (антифони), намалява риска от възникване на трудова злополука.

- ▶ **Избягвайте опасността от включване на електроинструмента по невнимание. Преди да включите щепсела в контакта или да поставите батерията, както и при пренасяне на електроинструмента, се уверявайте, че пусковият прекъсвач е позиция "изключено".** Носенето на електроинструменти с пръст върху пусковия прекъсвач или подаването на захранващо напрежение, докато пусковият прекъсвач е включен, увеличава опасността от трудови злополуки.
- ▶ **Преди да включите електроинструмента, се уверявайте, че сте отстранили от него всички помощни инструменти и гаечни ключове.** Помощен инструмент, забравен на въртящо се звено, може да причини травми.
- ▶ **Избягвайте неестествените положения на тялото. Работете в стабилно положение на тялото и във всеки момент поддържайте равновесие.** Така ще можете да контролирате електроинструмента по-добре и по-безопасно, ако възникне неочаквана ситуация.
- ▶ **Работете с подходящо облекло. Не работете с широки дрехи или украшения. Дръжте косата и дрехите си на безопасно разстояние от движещи се звена.** Широките дрехи, украшенията, дългите коси могат да бъдат захванати и увлечени от въртящи се звена.
- ▶ **Ако е възможно използването на външна аспирационна система, се уверявайте, че тя е включена и функционира изправно.** Използването на аспирационна система намалява рисковете, дължащи се на отделящи се при работа прахове.
- ▶ **Доброто познаване на електроинструмента вследствие на честа работа с него не е повод за намаляване на вниманието и пренебрегване на мерките за безопасност.** Едно невнимателно действие може да предизвика тежки наранявания само за части от секундата.

Грижливо отношение към електроинструментите

- ▶ **Не претоварвайте електроинструмента. Използвайте електроинструментите само съобразно тяхното предназначение.** Ще работите по-добре и по-безопасно, когато използвате подходящия електроинструмент в зададения от производителя диапазон на натоварване.
- ▶ **Не използвайте електроинструмент, чиито пусков прекъсвач е повреден.** Електроинструмент, който не може да бъде изключван и включван по предвидения от производителя начин, е опасен и трябва да бъде ремонтиран.
- ▶ **Преди да извършвате каквито и да е дейности по електроинструмента, напр. настройване, смяна на работен инструмент, както и когато го прибирате, изключвайте щепсела от контакта, респ. изваждайте батерията, ако е възможно.** Тази мярка премахва опасността от задействане на електроинструмента по невнимание.
- ▶ **Съхранявайте електроинструментите на места, където не могат да бъдат достигнати от деца. Не до-**

пускате те да бъдат използвани от лица, които не са запознати с начина на работа с тях и не са прочели тези инструкции. Когато са в ръцете на неопитни потребители, електроинструментите могат да бъдат изключително опасни.

- ▶ **Поддържайте добре електроинструментите си и аксесоарите им.** Проверявайте дали подвижните, зващи механизми работят безукорно, дали не заклинват, дали има счупени или повредени детайли, които нарушават или изменят функциите на електроинструмента. Преди да използвате електроинструмента, се погрижете повредените детайли да бъдат ремонтирани. Много от трудовете злополуки се дължат на недобре поддържани електроинструменти и уреди.
- ▶ **Поддържайте режещите инструменти винаги добре заточени и чисти.** Добре поддържаните режещи инструменти с остри ръбове оказват по-малко съпротивление и се водят по-леко.
- ▶ **Използвайте електроинструментите, допълнителните приспособления, работните инструменти и т. н., съобразно инструкциите на производителя.** При това се съобразявайте и с конкретните работни условия и операции, които трябва да изпълните. Използването на електроинструменти за различни от предвидените от производителя приложения повишава опасността от възникване на трудови злополуки.
- ▶ **Поддържайте дръжките и ръкохватките сухи, чисти и неомаслени.** Хлъзгавите дръжки и ръкохватки не позволяват безопасната работа и доброто контролиране на електроинструмента при възникване на неочаквана ситуация.

Грижливо отношение към акумулаторни електроинструменти

- ▶ **За зареждането на акумулаторните батерии използвайте само зарядните устройства, препоръчвани от производителя.** Когато използвате зарядни устройства за зареждане на неподходящи акумулаторни батерии, съществува опасност от възникване на пожар.
- ▶ **За хранване на електроинструментите използвайте само предвидените за съответния модел акумулаторни батерии.** Използването на различни акумулаторни батерии може да предизвика трудова злополука и/или пожар.
- ▶ **Предпазвайте неизползваните акумулаторни батерии от контакт с големи или малки метални предмети, напр. кламери, монети, ключове, пирони, винтове и др.п., тъй като те могат да предизвикат късо съединение.** Последствията от късо съединение могат да бъдат изгаряния или пожар.
- ▶ **При неправилно използване от акумулаторна батерия от нея може да изтече електролит.** Избягвайте контакта с него. Ако въпреки това на кожата Ви попадне електролит, изплакнете мястото обилно с вода. Ако електролит попадне в очите Ви, след незабавно обилно изплакване потърсете помощ от ле-

кар. Електролитът може да предизвика изгаряния на кожата.

- ▶ **Не използвайте акумулаторна батерия или електроинструмент, които са повредени или с изменена конструкция.** Повредени или изменени акумулаторни батерии могат да се възпламенят, експлодират или да предизвикат наранявания.
- ▶ **Не излагайте акумулаторната батерия на високи температури или огън.** Излагането на огън или температури над 130 °C могат да предизвикат експлозии.
- ▶ **Спазвайте всички указания за зареждане на акумулаторната батерия; не я зареждайте, ако температурата ѝ е извън диапазона, посочен в инструкциите.** Неправилното зареждане или зареждането при температури извън допустимия диапазон могат да увредят батерията и увеличават опасността от пожар.

Поддържане

- ▶ **Допускайте ремонтът на електроинструментите Ви да се извършва само от квалифицирани специалисти и само с използването на оригинални резервни части.** По този начин се гарантира съхраняване на безопасността на електроинструмента.
- ▶ **Никога не ремонтирайте повредени акумулаторни батерии.** Ремонтът на акумулаторни батерии трябва да се извършва само от производителя или от оторизирани сервиси.

Указания за безопасна работа с електрически ножици за храсти

- ▶ **Дръжте всички части на тялото си на безопасно разстояние от ножа.** Не се опитвайте да отстранявате захванати остатъци от рязаните растения или да дръжите растенията, докато електроинструментът работи. След изключване ножовете продължават да се движат. Един миг невнимание при използване на електрическата ножица за храсти може да предизвика тежки травми.
- ▶ **Пренасяйте електрическата ножица за храсти, като я държите за ръкохватката, само когато ножовете са спрели, и внимавайте да не натиснете пусков прекъсвач.** Внимателното пренасяне на електрическата ножица за храсти намалява опасността от случайно включване и произтичащите от това опасности от нараняване с ножовете.
- ▶ **При пренасяне или прибиране на електрическата ножица за храсти винаги поставяйте предпазния капак.** Внимателното отношение към електрическата ножица за храсти намалява опасността от нараняване с ножовете.
- ▶ **Когато отстранявате полепнали остатъци от отрязаните растения или извършвате техническо обслужване, се уверявайте, че всички прекъсвачи са в положение "Изключено" и акумулаторната батерия е извадена или с разкачени клемми.** Неочаквано задвижване на електрическата ножица за храсти при отс-

траняване на заклени парчета или при техническо обслужване може да предизвика тежки травми.

- ▶ **Винаги дръжте електрическата ножица за храсти за изолираните ръкохватки, тъй като ножът може да допре проводник под напрежение.** При контакт на ножовете с проводници под напрежение то може да се предаде по металните части и това да предизвика токов удар.
- ▶ **Дръжте захранващия кабел и удължители надалеч от зоната на рязане.** Възможно е в живи плетове или храсти да има скрити захранващи кабели или проводници и те да бъдат прерязани от ножа по невнимание.
- ▶ **Не използвайте електрическата ножица за храсти в лошо време, особено при гръмотевична буря.** Това предотвратява опасността от удар от гръмотевица.

Указания за безопасна работа с ножици за храсти/трева

- ▶ Този градински електроинструмент не е подходящ за ползване от лица (включително деца) с ограничени психически, сензорни или душевни възможности или от лица, нямащи съответните познания и опит, освен ако не бъдат надзирани от лице, отговарящо за безопасността им, или ако не са получили указания, как да ползват електроинструмента. Деца трябва да бъдат под постоянен надзор, за да се предотврати опасността да играят с градинския електроинструмент.
- ▶ В никакъв случай не допускайте с този градински електроинструмент да работят деца или лица, непознати с указанията за работа с него. Възможно е национални нормативни документи да ограничават възрастта на работещия с градинския електроинструмент. Когато електроинструментът не се използва, го съхранявайте на места, недостъпни за деца.

- ▶ Отговорен за травми на други лица или за материални щети е работещият с градинския електроинструмент.
- ▶ В никакъв случай не включвайте машината, ако в непосредствена близост до нея има хора, особено деца, или животни.
- ▶ Не косете при лоши метеорологични условия, особено при силен вятър.
- ▶ Използвайте градинския електроинструмент само на дневна светлина или на добро изкуствено осветление.
- ▶ Уверете се, че капаците и предпазните съоръжения са изправни и са монтирани правилно. Преди използване извършвайте евентуално необходими ремонтни дейности или техническо обслужване.
- ▶ Включвайте машината само когато ръцете и краката Ви са на безопасно разстояние от ножовете.
- ▶ Предпазвайте се от нараняване с ножовете на ръцете и краката.



Предпазвайте електроинструмента от високи температури, напр. вследствие на продължително излагане на директна слънчева светлина или огън, както и от вода и овлажняване. Съществува опасност от експлозия.

Указания за безопасна работа със зарядни устройства

- ▶ Не допускайте това зарядно устройство да бъде ползвано от деца, лица с ограничени физически, сензорни или душевни способности или лица с недостатъчни познания и опит и/или лица, които не са за-

познати с тези указания. Възможно е национални нормативни документи да ограничават възрастта на работещия с градинския електроинструмент.

- ▶ **Наблюдавайте деца.** Така се гарантира, че децата няма да играят със зарядното устройство.
- ▶ **Предпазвайте зарядното устройство от дъжд и овлажняване.** Проникването на вода в зарядното устройство увеличава опасността от токов удар.
- ▶ **Поддържайте зарядното устройство чисто.** Съществува опасност от токов удар вследствие на замърсяване.
- ▶ **Винаги преди ползване проверявайте зарядното устройство, кабела и щепсела.** Ако установите повреди, не ползвайте зарядното устройство. Не се опитвайте сами да отворите зарядното устройство; допускате ремонти да бъдат извършвани само от квалифицирани техници и само с използване на оригинални резервни части. Повредени зарядни устройства, кабели и щепсели увеличават опасността от токов удар.
- ▶ **Не оставяйте зарядното устройство да работи върху леснозапалима повърхност (напр. хартия, текстил и др. п.) или в леснозапалима среда.** Съществува опасност от възникване на пожар вследствие на нагряването на устройството по време на зареждане.
- ▶ **При повреждане на уреда може да се отделят пари.** Подайте свеж въздух, а при болки потърсете лекар. Парите могат да раздразнят дихателните пътища

Символи

Символите по-долу са важни при четенето и за разбирането на ръководството за експлоатация. Моля, запомнете символите и тяхното значение. Правилното интерпретиране на символите ще Ви помогне да използвате Вашия продукт по-добре и по-сигурно.

Символ	Значение
	Когато работите с електроинструмента, винаги носете предпазни очила и стабилни, плътнотзатворени обувки.
	Използвайте зарядното устройство само в сухи помещения.
	Посока на движение
	Посока на реакцията

Символ	Значение
	Работете с предпазни ръкавици
	Маса
	Включване
	Изключване
	Допустимо действие
	Забранено действие
click	Отчетливо прещракване
	Допълнителни приспособления/резервни части

Описание на продукта и дейността



Прочетете всички упътвания и указания за безопасна работа с машината. Неспазването на указанията за безопасна работа и на упътванията може да предизвика токов удар, пожар и/или тежки травми.

Моля, разгледайте фигурите в края на ръководството за експлоатация.

Предназначение на електроинструмента

Градинският електроинструмент е предназначен за леко рязане на храсти и в близост до ръба на ливади.

Изобразени компоненти (вижте фигура А)

- (1) Светлинен индикатор за състоянието на акумулаторната батерия
- (2) Куплунг за щекера на зарядното устройство
- (3) Бутон за включване и изключване
- (4) Блокировка на пусковия прекъсвач
- (5) Освобождаващ бутон за приставка
- (6) Приставка ножица за трева
- (7) Приставка ножица за храсти
- (8) Регулиране на височината
- (9) Телескопична дръжка
- (10) Колела
- (11) Колесар
- (12) Ръкохватка (изолирана повърхност за захващане)
- (13) Зарядно устройство¹⁾
- (14) Зарядно-щекер
- (15) Щифт за гнездото
- (16) Гнездо за приставка
- (17) Освобождаващ механизъм за щифта

(18) Освобождаващ механизъм

(19) Блокиращ щифт колесар

(20) Бутон за регулиране на работната позиция

а) в зависимост от държавата, в която се доставя

Технически данни

Isio		Електрическа ножица за трева	Електрическа ножица за храсти	Ножица за трева с телескопична тръба с колела
Каталожен номер		3 600 H33 1..	3 600 H33 1..	3 600 H33 1..
Дължина на ножа	mm	-	120	-
Ширина на ножа	mm	80	-	80
Обем	l	-	-	-
Дължина на телескопичната дръжка	cm	-	-	80-115
Маса съгласно EPTA-Procedure 01:2014 ^{A)}	kg	0,5	0,6	1,2
Зарядно устройство				
Каталожен номер	EC/V~	2 609 006 408/230		
Входящо напрежение	UK/V~	2 609 006 409/230		
	AUS/V~	2 609 006 410/240		
Заряден ток	mA	500	500	500
Препоръчителна температура на околната среда при зареждане	°C	0... +45	0... +45	0... +45
Разрешена температура на околната среда при работа ^{B)} и при складиране	°C	-10... +50	-10... +50	-10... +50
Маса съгласно EPTA-Procedure 01:2014	kg	0,1	0,1	0,1
Акумулаторна батерия		Литиево-йонна	Литиево-йонна	Литиево-йонна
Номинално напрежение	V---	3,6	3,6	3,6
Капацитет	Ah	1,5	1,5	1,5
Време за зареждане (при напълно разреждана акумулаторна батерия)	h	3,5	3,5	3,5
Брой на клетките в акумулаторната батерия		1	1	1
Време за работа с едно зареждане на акумулаторната батерия (до)	min	50	50	50

A) в зависимост от използваната акумулаторна батерия

B) Ограничена мощност при температури <0 °C.

Окомплектовката се различава в зависимост от варианта на продукта.

Данните важат за номинално напрежение [U] от 230 V. При отклоняващи се напрежение и при специфични за отделни изпълнения тези данни могат да варират.

При неблагоприятни работни условия е възможно електроинструментът да се изключи автоматично вследствие на електростатичен разряд. След повторно включване електроинструментът работи нормално.

Информация за излъчван шум и вибрации

Електрическа ножица за трева

Измерените стойности за шума са определени съгласно **EN 50636-2-94**.

Равнището A на звуковото налягане на електроинструмента обикновено е по-малко от 70 dB(A).

Пълната стойност на вибрациите a_h (векторната сума по трите направления) и неопределеността K са изчислени съгласно **EN 50636-2-94**:

$$a_h = < 2,5 \text{ m/s}^2, K = 1,5 \text{ m/s}^2,$$

Електрическа ножица за храсти

Стойностите за излъчвания шум са определени съгласно **EN 62841-4-2**.Равнището A на генерирания шум на електроинструмента обикновено е: Равнище на звуковото налягане **58 dB(A)**; мощност на звука **79 dB(A)**. Неопределеност $K = 3 \text{ dB}$.Пълната стойност на вибрациите a_h (векторната сума по трите направления) и неопределеността K са изчислени съгласно **EN 62841-4-2**:

$$a_h = < 2,5 \text{ m/s}^2, K = 1,5 \text{ m/s}^2,$$

Посочената стойност / посочените стойности за генерираните вибрации и посочената стойност / посочените стойности за излъчвания шум са измерени по стандарти-

зиран метод за изпитване и могат да служат за сравняване на един електроинструмент с друг.

Посочената стойност / посочените стойности за генерираните вибрации и посочената стойност / посочените стойности за излъчвания шум могат да служат за предварителна оценка на натоварването.

При ползване в реални условия генерираните вибрации и излъчвания шум могат да се различават от посочените стойности в зависимост от начина на ползване на електроинструмента, особено от вида на обработвания материал; и – за необходимостта да бъдат предписани мерки за безопасност и предпазване на работещия с електроинструмента, които се основават на преценка на натоварването от вибрации в реалните работни условия (в такъв случай трябва да се отчитат всички етапи на работния цикъл, например периодите, в които електроинструментът е изключен, и такива, в които той работи, но на празен ход).

Монтаж

Монтиране/демонтиране на приставка (вижте фигура С)

Поставете гнездото за приставката (16) на щифта (15) и притиснете приставката към машината.

Натиснете освобождаващите бутони (5) и издърпайте приставката надолу.

Включване

▶ **Използвайте само посочените в раздела Технически данни зарядни устройства.** Само тези зарядни устройства са с параметри, подходящи за използваната във Вашия измервателен уред литиево-йонна батерия.

Зареждане на акумулаторната батерия (вижте фигура В)

- ▶ **Не използвайте друго зарядно устройство.** Включеното в комплектовката зарядно устройство е специално предназначено за вградената в електроинструмента литиево-йонна акумулаторна батерия.
- ▶ **Внимавайте за захранващото напрежение!** Напрежението на захранващата мрежа трябва да съответства на данните, написани на табелката на зарядното устройство.
- ▶ **Диапазонът на напрежението на зарядното устройство е в интервала 100–240 V. Уверете се, че щепселът е подходящ за контакта на захранващата мрежа.**

Упътване: Акумулаторната батерия се доставя частично заредена. За да се достигне пълния капацитет на акумулаторната батерия, преди първото ползване на електроинструмента заредете акумулаторната батерия докрай в зарядното устройство.

Литиево-йонната акумулаторна батерия може да бъде заредена във всеки момент, без това да намалява дълготрайността ѝ. Прекъсване на зареждането не ѝ вреди.

Литиево-йонната батерия се предпазва от дълбоко разреждане от системата „Electronic Cell Protection (ECP)“. При изтощена акумулаторна батерия електроинструментът се изключва с помощта на предпазен прекъсвач: Градинският електроинструмент спира и не може да бъде включен.

След автоматично изключване на електроинструмента не продължавайте да натискате пусковия прекъсвач.

Вкарайте щепсела на зарядното устройство в контакта и куплунга на зарядното устройство в буксата от задната страна на ръкохватката (възможност за включване само по един начин).

Процесът на зареждане започва веднага след включване на куплунга на зарядното устройство в буксата.

Индикаторът за състоянието на акумулаторната батерия указва състоянието по време на зареждане. При зареждане индикаторът мига със зелена светлина. Когато започне да свети с непрекъсната зелена светлина, акумулаторната батерия е заредена напълно.

При зареждане ръкохватката на електроинструмента се нагрява. Това е нормално.

Когато продължително време не използвате зарядното устройство, го изключвайте от захранващата мрежа.

По време на зареждане на акумулаторната батерия електроинструментът не може да бъде използван; ако той не работи по време на зареждане, това не е признак за дефект.

▶ **Предпазвайте зарядното устройство от навлажняване!**

Спазвайте указанията за изхвърляне на акумулаторните батерии.

Индикатор за акумулаторната батерия

Индикаторът за състоянието на акумулаторната батерия (1) указва състоянието по време на зареждане. При зареждане индикаторът **мига** със **зелена светлина**. Когато индикаторът (1) започне да свети с **непрекъсната зелена светлина**, акумулаторната батерия е заредена напълно.

При наполовина или докрай натиснат пусков прекъсвач светлинният индикатор на акумулаторната батерия (1), състоящ се от 3 зелени светодиода, показва степента ѝ на зареденост.

Светодиод	Капацитет
Непрекъсната зелена светлина	35–100 %
Мигаща зелена светлина	15–35 %
Червена мигаща светлина	5–15 %
Непрекъсната светеща червена светлина	0–5 %

Работа с електроинструмента

- ▶ Внимавайте по време на работа капака на щекера на зарядното устройство винаги да е затворен. Така предотвратявате замърсяването му.
- ▶ Не използвайте повредени ножове (напр. да нямат пукнатини и т.н.). Незабавно заменяйте повредени ножове.

Включване и изключване (вижте фигура D)

Натиснете и задръжте бутона за блокиране на включване (4) и след това натиснете пусковия прекъсвач (3).

Отпуснете бутона за блокиране на включването (4).

Когато натиснете пусковия прекъсвач (3), светодиодеът свети с непрекъсната зелена светлина.

Антиблокиращ механизъм

Ако ножът блокира в твърд/жилав предмет, натоварването на електродвигателя се увеличава. Интелигентното микроелектронно управление разпознава тази ситуация и сменя последователно посоката на въртене на електродвигателя, за да предотврати блокирането и да пререже клона.

Това осезаемо превключване продължава до 3 s. След прерязването градинският електроинструмент продължава да работи в нормален режим или при продължаващо претоварване ножът спира неподвижен в отворена позиция (напр. ако по невнимание градинският електроинструмент бъде блокиран при захващане на част от метална телена ограда).

Телескопична тръба с колела

Монтиране/демонтиране на телескопичната тръба с колела (допълнително приспособление или включена в окомплектовката при “Ножича за трева с телескопична тръба с колела”) (вижте фигура E)

- ▶ Допуска се използването на Ножичата за трева с телескопична тръба с колела само допряна на земята.

Използвайте телескопичната дръжка (9) с приставката за рязане на трева.

Поставете приставката за рязане на трева в захващащия щифт на колесара (19) и преместете освобождаващия механизъм (18) назад. Натиснете приставката за рязане на трева надолу и преместете освобождаващия механизъм (18) обратно.

Отстраняване на дефекти

Симптоми	Възможна причина	Отстраняване
Времето за работа с едно зареждане е твърде кратко	Акумулаторната батерия е в края на експлоатационния си период	Потърсете помощ в оторизиран сервиз за електроинструменти.
Индикаторът на акумулаторната батерия свети непрекъснато	Акумулаторната батерия е повредена	Потърсете помощ в оторизиран сервиз за електроинструменти.

За демонтиране на приставката за рязане на трева преместете освобождаващия механизъм (18) назад и издърпайте приставката напред.

Регулиране на дължината на ръкохватката (вижте фигура F)

Освободете механизма за регулиране на височината (8).

За удължаване издърпайте телескопичната тръба (9) навън, за скъсяване я приберете навътре.

Отново затегнете механизма за регулиране на височината (8).

Препоръчителни годишни времена за рязане

Режете широколистни храсти през юни и октомври.

Режете иглолистни храсти през април и август.

Режете бързорастящи иглолистни храсти от май припл. на всеки 6 седмици.

Рязане до ръб (само ножича за трева) (вижте фигура G)

За да установите вертикална позиция за рязане в близост до ръба, завъртете градинския електроинструмент наляво или надясно на 90° около вертикална ос.

Водете градинския електроинструмент по продължение на ръба на ливадата. Избягвайте допира на ножа до почвата, камъни или градински огради, тъй като това скъсява значително продължителността на живота на ножа.

След приключване на работа поставяйте предпазителя на ножовете.

Подрязване на храсти (само ножича за храсти) (вижте фигура H)

- ▶ Внимавайте при отстраняване на остатъци отрязан материал или при поддържане на електроинструмента той винаги да е изключен. Включване по невнимание може да предизвика тежки травми.

Преди започване на работа проверете храста за скрити чужди тела, напр. телена ограда.

Могат да бъдат прерязвани клони с максимална дебелина 8 mm. Придвижвайте електроинструмента по равномерно напред по права линия, за да попадат клоните в ножа. Разположените от двете страни на гредата ножове позволяват рязането в двете посоки или рязане с колебателни движения наляво и надясно.

След приключване на работа поставяйте предпазителя на ножовете.

Симптоми	Възможна причина	Отстраняване
Не е възможно зареждане		

Техническо обслужване и сервиз

Поддържане, почистване и съхраняване

- ▶ **Внимание! Преди да започнете техническо обслужване или почистване на градинския електроинструмент, го изключвайте. След изключване на градинския електроинструмент ножовете продължават да се движат няколко секунди по инерция. Внимайте! Не докосвайте движещите се ножове.**
- ▶ **За да работите качествено и безопасно, поддържайте електроинструмента и вентилационните му отвори чисти.**
- ▶ **За да работите качествено и сигурно, поддържайте градинския електроинструмент чист.**
- ▶ Когато работите с електроинструмента или при техническо обслужване и почистване, винаги носете предпазни ръкавици.

Проверявайте периодично градинския електроинструмент за видими дефекти, напр. разхлабени връзки и износени или повредени части.

За да работите качествено и сигурно, поддържайте градинския електроинструмент и вентилационните отвори чисти.

Не пръскайте с вода градинския електроинструмент.

Не потапяйте градинския електроинструмент във вода.

Съхранявайте градинския електроинструмент на сигурно, сухо и недостъпно за деца място.

Не поставяйте върху градинския електроинструмент други предмети.

За да бъде гарантирано безопасно работно състояние на градинския инструмент, се уверявайте, че всички гайки, щифтове и винтове са затегнати.

Проверете градинския електроинструмент и за по-голяма сигурност заменете износени или повредени детайли.

Уверявайте се, че резервните части, които поставяте, са произведени от Бош.

Клиентска служба и консултация относно употребата

Сервизът ще отговори на въпросите Ви относно ремонти и поддръжка на закупения от Вас продукт, както и относно резервни части. Покомпонентни чертежи и информация за резервните части ще откриете и на:

www.bosch-pt.com

Екипът по консултация относно употребата на Bosch ще Ви помогне с удоволствие при въпроси за нашите продукти и техните аксесоари.

Моля, при въпроси и при поръчване на резервни части винаги посочвайте 10-цифрения каталожен номер, изписан на табелката на уреда.

България

Robert Bosch SRL

Service scule electrice

Strada Horia Măcelariu Nr. 30–34, sector 1

013937 București, România

Тел.: +359(0)700 13 667 (Български)

Факс: +40 212 331 313

Email: BoschServiceCenterBG@ro.bosch.com

www.bosch-pt.com/bg/bg/

Други сервизни адреси ще откриете на:

www.bosch-pt.com/serviceaddresses

Транспортиране

Включените в окомплектовката литиево-йонни акумулаторни батерии са в обхвата на изискванията на нормативните документи, касаещи продукти с повишена опасност. Акумулаторните батерии могат да бъдат транспортирани от потребителя на публични места без допълнителни разрешителни.

При транспортиране от трети страни (напр. при въздушен транспорт или ползване на куриерски услуги) има специални изисквания към опаковането и обозначаването им. За целта при подготовката на пакетирането се консултирайте с експерт в съответната област.

Бракуване



Градинския електроинструмент, акумулаторните батерии и допълнителните приспособления трябва да бъдат предавани за оползотворяване на съдържащите се в тях суровини.



Не изхвърляйте градински електроинструменти и акумулаторни или обикновени батерии при битовите отпадъци!

Самозащита от ЕС:

Съгласно Европейска директива 2012/19/ЕС относно излязла от употреба електрическа и електронна апаратура и съгласно Европейска директива 2006/66/ЕО акумулаторни или обикновени батерии, които не могат да се използват повече, трябва да се събират отделно и да бъдат подлагани на подходяща преработка за оползотворяване на съдържащите се в тях суровини.

Акумулаторни или обикновени батерии:

Литиево-йонни:

Моля, спазвайте указанията в раздела Транспортиране (вж. „Транспортиране“, Страница 179).

- ▶ **Допуска се демантирането на вградените акумулаторни батерии само от квалифицирани техници с цел природосъобразното им изхвърляне.** При отваряне на корпуса електроинструментът може да бъде повреден.

За да извадите акумулаторната батерија од електроинструментот, вклучете електроинструментот, докато акумулаторната батерија биде разредена напълно. Развийте и извадете винтовите на корпусот и го отворете за да извадите акумулаторната батерија. За да предотвратите крсо соединение, изваждајте клемите на акумулаторната батерија последователно една по една и изолирајте полусите. Дори и при пълно разреждане во акумулаторната батерија остава ограничено количество остатъчен заряд, който се освобождава при крсо соединение.

Македонски

Безбедносни напомени

Значење на символите



Прочитајте го упатството за употреба.



ПРЕДУПРЕДУВАЊЕ: Пазете се од делчиња кои се исфрлаат.



ПРЕДУПРЕДУВАЊЕ: Држете ги погледите понастрана.



Не употребувајте го овој производ кога има дожд.



Предупредување: Сечилото работи и по гасењето на уредот!



Полначот употребувајте го само во суви простории.



Држете ги рацете понастрана од сечилото.

Општи предупредувања за безбедност за електрични алати

⚠ ПРЕДУ- ПРЕДУВАЊЕ

Прочитајте ги сите безбедносни предупредувања, илустрации и спецификации приложени со

овој електричен алат. Непридржувањето до сите упатства приложени подолу може да доведе до струен удар, пожар и/или тешки повреди.

Зачувајте ги безбедносните предупредувања и упатства за користење и за во иднина.

Поимот „електричен алат“ во безбедносните предупредувања се однесува на електрични апарати што користат струја (кабелски) или апарати што користат батерии (акумулаторски).

Безбедност на работниот простор

- ▶ **Работниот простор одржувајте го чист и добро осветлен.** Преполни или темни простории може да доведат до несреќа.
- ▶ **Не работете со електричните алати во експлозивна околина, како на пример, во присуство на запаливи течности, гасови или прашина.** Електричните алати создаваат искри коишто може да ја запалат прашина или гасовите.
- ▶ **Држете ги децата и присутните подалеку додека работите со електричен алат.** Невниманието може да предизвика да изгубите контрола.

Електрична безбедност

- ▶ **Приклучокот на електричниот алат мора да одговара на приклучницата. Никогаш не го менувајте приклучокот. Не користете приклучни адаптери со заземјените електрични алати.** Неизменетите приклучоци и соодветните приклучници го намалуваат ризикот од струен удар.
- ▶ **Избегнувајте телесен контакт со заземјени површини, како на пример, цевки, радијатори, метални ланци и ладилници.** Постои зголемен ризик од струен удар ако вашето тело е заземјено.
- ▶ **Не ги изложувајте електричните алати на дожд или влажни услови.** Ако влезе вода во електричниот алат, ќе се зголеми ризикот од струен удар.
- ▶ **Не постапувајте несоодветно со кабелот. Никогаш не го користете кабелот за носење, влечење или исклучување од струја на електричниот алат. Кабелот чувајте го подалеку од оган, масло, остри ивици или подвижни делови.** Оштетени или заплеткани кабли го зголемуваат ризикот од струен удар.
- ▶ **При работа со електричен алат на отворено, користете продолжен кабел соодветен за надворешна употреба.** Користењето на кабел соодветен за надворешна употреба го намалува ризикот од струен удар.
- ▶ **Ако мора да работите со електричен алат на влажно место, користете заштитен уред за диференцијална струја (RCD).** Користењето на RCD го намалува ризикот од струен удар.

Лична безбедност

- ▶ **Бидете внимателни, внимавајте како работите и работете разумно со електричен алат. Не користете електричен алат ако сте уморни или под дејство на дроги, алкохол или лекови.** Еден момент на невнимание додека работите со електричните алати може да доведе до сериозна лична повреда.
- ▶ **Користете лична заштитна опрема. Секогаш носете заштита за очи.** Заштитната опрема, како на пр.,

маска за прашина, безбедносни чевли коишто не се лизгаат, шлем или заштита за уши, коишто се користат за соодветни услови, ќе доведат до намалување на лични повреди.

- ▶ **Спречете ненамерно активирање.** Проверете дали прекинувачот е исклучен пред да го вклучите во струја и/или со сетот на батери, пред да го земете или носите алатот. Носење на електричните алати со прстот позициониран на прекинувачот или вклучување во струја на електричните алати чијшто прекинувачот е вклучен, може да предизвика несреќа.
- ▶ **Отстранете каков било клуч за регулирање или француски клуч пред да го вклучите електричниот алат.** Француски клуч или клуч прикачен за ротирачкиот дел на електричниот алат може да доведе до лична повреда.
- ▶ **Не ги пречекорувајте ограничувањата.** Постојано одржувајте соодветна положба и рамнотежа. Ова овозможува подобра контрола на електричниот алат во непредвидливи ситуации.
- ▶ **Облечете се соодветно. Не носете широка облека и накит.** Косата и алиштата треба да бидат подалеку од подвижните делови. Широката облека, накитот или долгата коса може да се закачат за подвижните делови.
- ▶ **Ако се користат поврзани уреди за вадење прашина и собирање предмети, проверете дали се правилно поврзани и користени.** Собирањето прашина може да ги намали опасностите предизвикани од неа.
- ▶ **Не дозволувајте искуството стекнато со честа употреба на алатите да ве направи спокојни и да ги игнорирате безбедносните принципи при нивното користење.** Невнимателно движење може да предизвика сериозна повреда во дел од секунда.

Употреба и чување на електричните алати

- ▶ **Не го преоптоварувајте електричниот алат.** Користете соодветен електричен алат за намената. Со соодветниот електричен алат подобро, побезбедно и побрзо ќе ја извршите работата за која е наменет.
- ▶ **Не користете електричен алат ако не можете да го вклучите и исклучите со помош на прекинувачот.** Секој електричен алат којшто не може да се контролира со прекинувачот е опасен и мора да се поправи.
- ▶ **Исклучете го електричниот алат од струја и/или извадете го сетот на батери, ако се вади, пред да правите некакви прилагодувања, менувате дополнителна опрема или го складираате електричниот алат.** Со овие превентивни безбедносни мерки се намалува ризикот од случајно вклучување на електричниот алат.
- ▶ **Чувајте ги електричните алати подалеку од дофат на деца и не дозволувајте лицата кои не ракувале со електричниот алат или не се запознаени со ова**

упатство да работат со истиот. Електричните алати се опасни во рацете на необучени корисници.

- ▶ **Одржување на електрични алати и дополнителна опрема.** Проверете го порамнувањето или прицврстување на подвижните делови, спојот на деловите и сите други услови што може негативно да влијаат врз функционирањето на електричниот алат. Ако е оштетен, однесете го електричниот алат на поправка пред да го користите. Многу несреќи се предизвикани заради несоодветно одржување на електричните алати.
- ▶ **Острете и чистете ги алатите за сечење.** Соодветно одржувањето ивизици на алатите за сечење помалку се виткаат и полесно се контролираат.
- ▶ **Електричниот алат, дополнителната опрема, деловите и др., користете ги во согласност со ова упатство, внимавајте на работните услови и работата која ја вршите.** Користењето на електричниот алат за други намени може да доведе до опасни ситуации.
- ▶ **Рачките и површините за држење одржувајте ги суви, чисти и неизмастени.** Рачките и површините за држење што се лизгаат не овозможуваат безбедно ракување и контрола на алатот во непредвидливи ситуации.

Употреба и чување на батериски алат

- ▶ **Полнете ја батеријата само со полнач наведен од производителот.** Полнач којшто е соодветен за еден тип сет на батери може да предизвика опасност од пожар ако се користи за друг сет на батери.
- ▶ **Електричните алати користете ги само со специјално наменети сетови на батери.** Користењето на други сетови на батери може да предизвика опасност од повреда или пожар.
- ▶ **Кога не го користите сетот на батери, чувајте го подалеку од други метални предмети, како на пр., спојувалки, монети, клучеви, шајки, завртки или други помали метални предмети што може да предизвикаат спој од еден до друг извор.** Краток спој на батериските извори може да предизвика изгореници или пожар.
- ▶ **Под непредвидени околности, течноста може да истече од батеријата; избегнувајте контакт.** При случаен допир, измијте се со млаз вода. Ако течноста влезе во очите, побарајте дополнителна медицинска помош. Течност истечена од батеријата може да предизвика иритација или изгореници.
- ▶ **Не употребувајте сет на батери или алат што е оштетен или изменет.** Оштетени или изменети батери може да реагираат непредвидливо и да предизвикаат пожар, експлозија или опасност од повреда.
- ▶ **Не го изложувајте сетот на батери или алатот на оган или висока температура.** Изложувањето на оган или на температура повисока од 130°C може да предизвика експлозија.

- ▶ **Следете ги сите упатства за полнење и не го полнете сетот на батерии или алатот надвор од температурниот опсег наведен во упатствата.**

Неправилното полнење или на температура надвор од наведениот опсег може да ја оштети батеријата и да ја зголеми опасноста од пожар.

Сервисирање

- ▶ **Електричниот алат сервисирајте го кај квалификувано лице кое користи само идентични резервни делови.** Со ова се овозможува безбедно одржување на електричниот алат.
- ▶ **Никогаш не поправајте оштетени сетови на батерии.** Поправката на сетови на батерии треба да ја врши само производителот или овластен сервис.

Безбедносни правила за електричните ножици за жива ограда

- ▶ **Чувајте ги сите делови на своето тело подалеку од сечилото. Не обидувајте се да ги отстраните заглавените отпадоци од сечилото додека машината е вклучена.** Сечилото се движи и по гаснењето на моторот. Еден момент на невнимание при работа со електричните ножици за жива ограда може да резултира со тешки повреди.
- ▶ **Ножиците за режење држете ги за рачките додека сечилото мирува и внимавајте да не го притиснете копчето за вклучување.** Внимателното држење на ножиците го намалува ризикот од случајно вклучување и повредите кои можат да настанат како последица од тоа.
- ▶ **Кога ги пренесувате или складираете електричните ножици секогаш ставете ја заштитната футрола.** Внимателното ракување со машината го намалува ризикот од повреда.
- ▶ **Обавезно исклучете ги сите прекинувачи за вклучување/исклучување, одстранете ја или извадете батеријата кога сакате да отстраните заглавени исечоци или при сервисирање на уредот.** Случајното стартување на ножиците при отстранување на заглавен отпадок може да доведе до тешки последици.
- ▶ **Држете ги ножиците само за изолираните рачки, зошто сечилото може да дојде во допир со скриени електрични инсталации.** Контактот на сечилото со кабли може да ги наелектризира металните делови на пилата и да доведе до струен удар на ракувачот.
- ▶ **Сите струјни кабли чувајте ги понастрана од полето на режење.** Во грмушките кои ги режете може да има скриени струјни кабли и жици и така случајно сечилото од ножиците да дојде во контакт со нив.
- ▶ **Не користете ги ножиците при невреме, особено кога постои опасност од грмотевици.** Со тоа ќе ја намалите веројатноста да Ве удри гром.

Безбедносни напомени за тримерот за грмушки и трева

- ▶ Оваа машина не е наменета на личности (и деца) со ограничени физички, сензорни или душевни можности, со недостаток на искуство и знаење, освен ако не им се обезбедени соодветни инструкции или надзор за употреба на машината од страна на личност одговорна за нивната безбедност. Децата треба да бидат под надзор да не си играат со уредот.
- ▶ Никогаш не дозволувајте им на деца и луѓе кои не се запознаени со овие инструкции да го користат уредот. Локалните прописи можат да ја ограничат возраста на ракувачот. Чувајте го производителот вон дофат на деца кога не го употребувате.
- ▶ Ракувачот е одговорен за штетата нанесена на други луѓе или имот.
- ▶ Не користете ја машината кога во непосредна близина има луѓе, а особено деца или животни.
- ▶ Не работете при лоши временски услови, посебно кога постои ризик од грмотевици.
- ▶ Користете ја машината само по дневна светлина или под добро осветлување.
- ▶ Проверете да се поставени и прицврстени сите заштитни капаци и штитници. Пред употреба спроведете ги сите неопходни проверки и поправки.

- ▶ Вклучете го моторот само кога нозете и рацете Ви се понастрана од сечилото.
- ▶ Чувајте ги стапалата и рацете подалеку од сечилото.



Заштитете го електричниот алат од топлина, на пр. од долготрајно изложување на сончеви зраци, оган, вода и влага. Инаку, постои опасност од експлозија.

Безбедносни напомени за полначи

- ▶ Не дозволувајте им на деца, личности со ограничени физички, сензорни или психички ограничувања и/или недостаток на знаење или на личности незапознаени со ова упатство да го употребуваат уредот. Државните прописи можат да ја ограничат возраста на ракувачот.
- ▶ **Надгледувајте ги децата.** Така ќе се осигурате дека децата нема да си играат со полначот.
- ▶ **Полначот држете го подалеку од дожд и влага.** Навлегувањето на вода во полначот го зголемува ризикот од електричен удар.
- ▶ **Одржувајте ја чистотата на полначот.** Доколку се извалка, постои опасност од електричен удар.
- ▶ **Пред секое користење, проверете ги полначот, кабелот и приклучокот. Не го користете полначот, доколку забележите оштетувања. Не го отворајте сами полначот и оставете го на поправка кај квалификуван стручен персонал кој ќе користи само оригинални резервни делови.** Оштетениот полнач, кабел и приклучок го зголемува ризикот за електричен удар.
- ▶ **Не го користете полначот на лесно запалива подлога (на пр. хартија, текстил итн.) односно во запалива околина.** Постои опасност од пожар заради затоплувањето на уредот што произлегува при полнењето.
- ▶ **При оштетувања на уредот може да дојде до испарувања. Внесете свеж воздух и доколку има повредени однесете ги на лекар.** Пареата може да ги надразни дишните патиишта

Ознаки

Следните симболи се важни за читање и разбирање на упатството за употреба. Ве молиме проучете ги симболите и нивното значење. Точната интерпретација на симболите ќе ви помогне подобро и побезбедно да го користите уредот.

Ознака	Значење
	Секогаш носете заштитни наочари и крути обувки кога работите со уредот.
	Полначот употребувајте го само внатре, во суви услови.
	Правец на движење
	Правец на реакција
	Носете заштитни ракавици
	Тежина
	Вклучување
	Исклучување
	Дозволена функција
	Забранети акции
CLICK!	Чујна бучава
	Додатна опрема/резервни делови

Опис на производот и перформансите



Прочитајте ги сите безбедносни предупредувања и упатства.

Непочитувањето на безбедносните предупредувања и упатства може да доведе до електричен удар, пожар и/или сериозни

повреди.

Видете ги илустрациите на крајот на упатството.

Употреба со соодветна намена

Уредот е наменет за сечење на тенки грмушки и за косење трева покрај рабови.

вградени компоненти (види слика А)

- (1) Приказ за наполнетост на батеријата

- | | |
|--|--|
| (2) Отвор за приклучокот за полнење | (12) Рачка (изолирана дршка) |
| (3) Прекинувач за вклучување/исклучување | (13) Полнач ^{a)} |
| (4) Блокатор на прекинувачот за вклучување/исклучување | (14) Приклучок за полнење |
| (5) Копче за ослободување на додаточите | (15) Игла за потпора |
| (6) Продолжеток на Ножиците за трева | (16) Потпора за додатокот |
| (7) Продолжеток на Ножиците за жива ограда | (17) Задржувач при ослободување на иглата |
| (8) Подесување на висината | (18) Отклучување |
| (9) Телескопска рачка | (19) Осигурувач на потосгъето за пренос |
| (10) Тркала | (20) Копче за подесување на работната позиција |
| (11) Постоље за пренос | a) во зависност од државата |

Технички податоци

Исцо		Тример за трева	Тример за грмушки	Тример за трева со вклучен телескоп на тркала
Број на артикл		3 600 НЗ3 1..	3 600 НЗ3 1..	3 600 НЗ3 1..
Должина на сечилото	мм	-	120	-
Ширина на сечилото	мм	80	-	80
Волумен	l	-	-	-
Должина на телескопот	см	-	-	80-115
Тежина согласно ЕРТА-Procedure 01:2014 ^{A)}	кг	0,5	0,6	1,2
Полнач				
Производен број	EU/V~	2 609 006 408/230		
Влезен напон	UK/V~	2 609 006 409/230		
	AUS/V~	2 609 006 410/240		
Струја за полнење	мА	500	500	500
Препорачана околна температура при полнење	°C	0... +45	0... +45	0... +45
Дозволена околна температура при полнење ^{B)} и при складирање	°C	-10... +50	-10... +50	-10... +50
Тежина согласно ЕРТА-Procedure 01:2014	кг	0,1	0,1	0,1
Батерија		Литиум-јонска	Литиум-јонска	Литиум-јонска
Номинален напон	V ⁻⁻⁻	3,6	3,6	3,6
Капацитет	Ah	1,5	1,5	1,5
Време на полнење (празна батерија)	ч	3,5	3,5	3,5
Број на батериски ќелии		1	1	1
Време на работа со едно полнење (до)	мин	50	50	50

A) во зависност од употребената батерија

B) Ограничена јачина при температури <0 °C.

Испорачаниот пакет варира во зависност од верзијата на производот.

Податоците важат за номинален напон [U] од 230 V. Овие податоци може да отстапуваат при различни напони, во зависност од изведбата во односната земја.

При неповолни услови можно е електричниот алат да се исклучи поради електростатичко празнење. По одново вклучување на електричниот алат тој работи прописно.

Информации за бучава/вибрации

Тример за трева

Измерени вредности на бучава според **EN 50636-2-94**.

Нивото на звучниот притисок на уредот, оценето со А, типично е помало од 70 dB(A).

Вкупните вредности на вибрации a_h (векторски збир на трите насоки) и небезбедност K дадени се во согласност со **EN 50636-2-94**:

$$a_h = < 2,5 \text{ m/s}^2, K = 1,5 \text{ m/s}^2,$$

Тример за грмушки

Утврдени вредности на емисија на бучава согласно **EN 62841-4-2**.

Нивото на звук на уредот, оценето со A , типично изнесува: **58 dB(A)**; ниво на звучна моќност **79 dB(A)**. Несигурност $K = 3 \text{ dB}$.

Вкупните вредности на вибрациите a_h (векторски збир на три насоки) и несигурноста K дадени се во согласност со **EN 62841-4-2**:

$$a_h < 2,5 \text{ m/s}^2, K = 1,5 \text{ m/s}^2,$$

Навередната/-ните вкупна(и) вредност(и) на вибрации и наведената/-ните вредност(и) за емисија на бучавост(a) одредени се и измерени во склад со нормативен стандардизиран тест метод и може да се користат за меѓусебна споредба на електричниот алат со друг.

Навередната/-ните вкупна(и) вредност(и) на вибрации и наведената/-ните вредност(и) за емисија на бучавост(a) исто така може да се користат за прелиминарна проценка на изложеноста.

Бидејќи емисиите на вибрации и бучава за време на стварна употреба на електричниот алат можат да отстапуваат од наведените вредности, во зависност од начинот на кој се користи електричниот алат, а особено од тоа каков тип на работно парче се обработува; и - одтаму и потребата да се воспостават безбедносни мерки за заштита на операторот врз основа на проценка на изложеноста на вибрации за време на стварната употреба (и овде мора да се земат во предвид сите делови на работниот циклус, на пример, периодите кога електричниот алат е исклучен, но и периодите кога е вклучен, но работи без оптоварување).

Монтажа

Монтажа/Демонтажа на сечилото (види слика С)

Ставете го држачот за додатокот **(16)** на иглата **(15)** и притиснете го додатокот на производот.

Притиснете го копчето за ослободување **(5)** и повлечете го соодветниот додаток надолу.

Пуштање во погон

► **Користете ги само полначите коишто се наведени во Технички податоци.** Само овие уреди за полнење се погодни за литиум-јонската батерија што се користи за Вашиот уред.

Полнење на батеријата (види слика В)

► **Не употребувајте друг полнач.** Испорачаниот полнач одговара на вградената литиум-јонска батерија во вашиот електричен апарат.

- **Внимавајте на електричниот напон!** Напонот на изворот на струја мора да одговара на оној кој е наведен на спецификационата плочка на полначот.
- **Напонскиот опсег на полначот е меѓу 100–240 V.** Уверете се дека приклучокот од кабелот за напојување се вклопува во штекерот.

Совет: Батеријата се испорачува полу-наполнета. За да ја наполните целосно батеријата, пред првата употреба ставете ја на полнач додека не се наполни целосно.

Литиум-јонските батерии може да се наполнат во секое време, без да се намали нивниот рок на употреба.

Прекинет при полнењето не и наштетува на батеријата.

Литиум-јонската батерија е заштитена од длабинско празнење со „Electronic Cell Protection (ECP)“. При празна батерија производот е опремен со заштита од вклучување: Машината повеќе не работи.

По автоматското исклучување на уредот, не притискајте на прекинувачот за вклучување/исклучување. Батеријата може да се оштети.

Повзете го полначот со изворот на струјата со вметнување на соодветниот крај на кабелот за полнење во штекерот, а со другиот крај во џекоот на задната страна на рачката (постои само една можност).

Процесот на полнење започнува веднаш штом кабелот за полнење е вметнат во штекерот.

Индикаторот за наполнетост на батеријата го покажува напредокот на полнењето. Ако индикаторот трепка зелено, батеријата се полни. Ако индикаторот за статус на полнење на батеријата свети трајно зелено, батеријата е целосно наполнета.

За време на процесот на полнење се затоплува дршката на електричниот алат. Ова е нормално.

Доколку не го употребувате, извадете го полначот од струја.

Електричниот алат не може да се користи за време на процесот на полнење; тој не е дефектен доколку не функционира за време на процесот на полнење.

► **Заштитете го полначот од влага!**

Внимавајте на напомените за отстранување на батериите.

Приказ за наполнетост на батеријата

Индикаторот за наполнетост на батеријата **(1)** го покажува напредокот на полнењето. Кога при полнење трепка индикаторот **зелено**. Кога индикаторот за наполнетост на батеријата **(1)** свети **постојано зелено**, батеријата е наполнета до крај.

Индикаторот за статусот на наполнетоста на батеријата **(1)** неколку секунди ќе го покажува статусот на полнење ако половино или целосно се притисне на прекинувач за вклучување/исклучување.

LED светло	Капацитет
Трајно зелено светло	35–100 %
Трепкаво зелено светло	15–35 %
Трепкаво црвено светло	5–15 %
Трајно црвено светло	0–5 %

Употреба

- ▶ Внимавајте капакот на УСБ-приклучокот да е затворен за време на употребата. На тој начин ќе избегнете влегување на прашина.
- ▶ Не користете оштетено сечило (на пример со пукнатини и сл.). Веднаш заменете го оштетеното сечило.

Вклучување/исклучување (види слика D)

Притиснете го копчето за заклучување (4) и додека е притиснато, притиснете го и прекинувачот (3).

Ослободете го копчето за заклучување (4).

Кога ќе го притиснете прекинувачот (3) ЛЕД индикаторот свети зелено.

Анти-блок механизам

Ако сечилото дојде во допир со тврд материјал, оптоварувањето на моторот се зголемува. Интелигентната микроелектроника го препознава преоптоварувањето и повеќепати го гасне и пали моторот, за да го ослободи сечилото и да го пресече материјалот.

Чујното вклучување и исклучување трае до 3 секунди. Откако ќе го пресече материјалот, уредот потоа работи нормално, или сечилото поради преоптовареноста застанува отворено (на пример при блокада со метална жица).

Телескоп со монтирани тркала

Монтажа / демонтажа на телескопска рачка со тркала (додатоци или обем на испорака за "ножици за трева, вклучително и телескопска рачка со тркала") (видете слика E)

- ▶ **Ножиците за трева, вклучувајќи и телескопска рачка со тркала, можат да се користат само на подни површини.**

Користете ја телескопската рачка (9) со додатоците за сечење трева.

Поставете ги ножиците врз осовина од постољето (19) и лизнете ја бравата (18) наназад. Притиснете ги ножиците за трева надолу и лизнете ја бравата повторно (18) за да се врати назад.

За да ги демонтирате ножиците за трева, лизнете го тастерот за ослободувањето (18) назад и земете ги ножиците за трева повлекувајќи нанапред.

Подесување на рачката (види слика F)

Олабавете ја завртката за прицврстување (8).

Извлечете ја телескопската рачка за да ја продолжите (9) или турнете ја за да се скрати.

Затегнете ги мутерите по прилагодувањето на висината (8) повторно цврсто.

Препорачана сезона на режење

Листопадни живи огради режете во февруари и во јуни.

Иглести огради режете во април и септември.

Четинарите и другите брзорастечки огради режете ги во април и јуни на 6 недели.

Сечење рабови (само ножици за трева) (види слика G)

Завртете го производот 90 ° налево или надесно за да ја прилагодите вертикалната позиција за кастрење на работ.

Движете го електричниот апарат по должина на линијата за сечење. Избегнувајте сечилото да дојде во контакт со поплочени површини, камења или сидови на градината, бидејќи тоа може значително да го намали животниот век на сечилото.

После употреба, за пренесување поставете го штитникот на сечилото.

Сечење рабови (само ножици за грмушки) (види слика H)

- ▶ Забележете дека производот е исклучен при отстранување на исечениот материјал или одржување. Случајното вклучување може да доведе до тешки повреди.

Пред работа прегледајте ја живата ограда да нема некакви предмети, како на пример жица.

Можат да се сечат гранки до макс. 8 мм. Рамномерно движете го уредот нанапред по површината за режење за да ги фатите гранките со него. Двостраните сечила овозможуваат косење во двете насоки или со цик-цак движења.

После употреба, за пренесување поставете го штитникот на сечилото.

Отстранување грешки

Симптоми	Можна причина	Помош
Батеријата кратко трае	Батеријата се приближува кон крајот на својот работен век	Побарајте помош од сервис.
Индикаторот за наполнетост на батеријата долготрајно свети	Дефектна батерија	Побарајте помош од сервис.

Симптоми	Можна причина	Помош
Не евозможен процес на полнење		

Одржување и сервис

Одржување, чистење и чување

- ▶ **Предупредување! Пред сите операции на одржување и чистење исклучувајте го уредот. Откако ќе го исклучите уредот, сечилото продолжува да врти уште неколку секунди. Внимание! Внимавајте! Не допирајте ја подвижното сечило.**
- ▶ **Одржувајте ги чисти електричниот алат и отворите за проветрување, за да може добро и безбедно да работите.**
- ▶ **Одржувајте го уредот чист, за да обезбедите добра и безбедна работа.**
- ▶ Секогаш носете заштитни ракавици кога работете со уредот или извршувате чистење или одржување.

Редовно проверувајте го уредот за очигледни недостатоци, како што се лабави фитинзи и истрошени или оштетени делови.

Одржувајте ги уредот и отворите за проветрување чисти, за да функционираат добро и безбедно.

Никогаш не прскајте го уредот со вода.

Никогаш не потопувајте го уредот во вода.

Уредот складирајте го на безбедно, суво место вон допир на деца.

Не редете други предмети врз уредот.

Проверете сите навртки, подлошки и завртки да се цврсто прицврстени со цел за безбедна работа со уредот.

Редовно прегледувајте го уредот и заменувајте ги веднаш оштетените или избените делови.

Секогаш користете Bosch оригинални резервни делови.

Сервисна служба и совети при користење

Сервисната служба ќе одговори на Вашите прашања во врска со поправката и одржувањето на Вашиот производ како и резервните делови. Ознаки за експлозија и информации за резервните делови исто така ќе најдете на: www.bosch-pt.com

Тимот за советување при користење на Bosch ќе ви помогне доколку имате прашања за нашите производи и опрема.

За сите прашања и нарачки на резервни делови, Ве молиме наведете го 10-цифрениот број од спецификационата плочка на производот.

Северна Македонија

Д.Д.Електрис
Сава Ковачевиќ 47Њ, број 3
1000 Скопје
Е-пошта: dimce.dimcev@servis-bosch.mk
Интернет: www.servis-bosch.mk

Тел./факс: 02/ 246 76 10

Моб.: 070 595 888

Д.П.Т.У "РОЈКА"

Јани Лукровски бб; Т.Ц Автокоманда локал 69

1000 Скопје

Е-пошта: servisrojka@yahoo.com

Тел: +389 2 3174-303

Моб: +389 70 388-520, -530

Дополнителни адреси на сервиси може да најдете под:

www.bosch-pt.com/serviceaddresses

Транспорт

Литиум-јонските батерии подлежат на барањата на Законот за опасни материјали. Батериите може да се транспортираат само од страна на корисникот, без потреба од дополнителни квалификации.

При пренос на истите од страна на трети лица (на пр. воздушен транспорт или шпедиција) неопходно е да се внимава на специјалните напомени на амбалажата и ознаките. Во таков случај, при подготовката на прката мора да се повика експерт за опасни супстанции.

Отстранување



Електричните уреди, батериите, опремата и амбалажите треба да се сортираат за повторна употреба.



Не фрлајте ги уредите и батериите во домашната канта за ѓубре!

Само за земјите од ЕУ:

Според европската регулатива 2012/19/EU електричните апарати што се во употреба и дефектните или искористените батерии според регулативата 2006/66/ЕС мора одделно да се соберат и да се рециклираат за повторна употреба.

Батерии:

Литиум-јонски:

Ве молиме внимавајте на напомените во делот Транспорт (види „Транспорт“, Страница 187).

- ▶ **Вградената батерија смее да се извади само од страна на стручен персонал.** Со отворање на капакот на куќиштето, уредот може да се уништи.

За да ја извадите батеријата од електричниот алат, притискајте на електричниот алат додека целосно не се испразни батеријата. Одвртете ги завртките на куќиштето и извадете ја обвивката на куќиштето, за да ги извадите батериите. За да избегнете краток спој, извадете ги поединечно приклоцоците на батеријата едно по друго и на крај изолирајте ги половите. Дури и при целосното

prazneње во батеријата има преостанат капацитет, којшто може да се ослободи во случај на краток спој.

Srpski

Sigurnosne napomene

Objašnjenje simbola



Pročitajte uputstvo za rad.



UPOZORENJE: Oprez zbog izbačenih delova.



UPOZORENJE: Udaljite posmatrača.



Ne koristiti na kiši.



Pažnja: Nož nastavlja da radi nakon isključivanja proizvoda!



Koristite punjač samo u suvim prostorijama.



Držite ruke podalje od noža.

Opšte sigurnosne napomene za električne alate

⚠ UPOZORENJE Pročitajte sva sigurnosna upozorenja, uputstva, ilustracije i specifikacije isporučene uz ovaj električni alat. Propusti u pridržavanju svih dole navedenih uputstava mogu imati za posledicu električni udar, požar i/ili teške povrede.

Čuvajte sva upozorenja i uputstva za buduću upotrebu.

Pojam „električni alat“ upotrebljen u upozorenjima odnosi se na električne alate sa pogonom na struju (sa kablom) i na električne alate sa akumulatorskim pogonom (bez kabla).

Sigurnost radnog područja

- ▶ **Držite vaše radno područje čisto i dobro osvetljeno.** Nered ili neosvetljena radna područja mogu voditi nesrećama.
- ▶ **Ne radite sa električnim alatom u okolini ugroženoj eksplozijom, u kojoj se nalaze zapaljive tečnosti,**

gasovi ili prašina. Električni alati stvaraju varnice koje mogu zapaliti prašinu ili isparenja.

- ▶ **Držite podalje decu i druge osobe za vreme korišćenja električnog alata.** Stvari koje vam odvrćaju pažnju mogu dovesti do gubitka kontrole.

Električna sigurnost

- ▶ **Priključni utikač električnog alata mora odgovarati utičnici. Utikač ne sme nikako da se menja. Ne upotrebljavajte adaptere utikača zajedno sa električnim alatima zaštićenim uzemljenjem.** Nemodifikovani utikači i odgovarajuće utičnice smanjuju rizik od električnog udara.
- ▶ **Izbegavajte kontakt telom sa uzemljenim površinama kao što su cevi, radijatori, šporeti i frižideri.** Postoji povećani rizik od električnog udara ako je vaše telo uzemljeno.
- ▶ **Držite električni alat što dalje od kiše ili vlage.** Prodor vode u električni alat povećava rizik od električnog udara.
- ▶ **Kabl ne koristite u druge svrhe. Nikada ne koristite kabl za nošenje električnog alata, ne vucite ga iz izvlačite ga iz utičnice. Držite kabl dalje od vreline, ulja, oštih ivica ili pokretnih delova.** Oštećeni ili umršeni kablovi povećavaju rizik od električnog udara.
- ▶ **Ako sa električnim alatom radite na otvorenom, upotrebljavajte samo produžne kablove koji su pogodni za upotrebu na otvorenom.** Upotreba kabla pogodnog za upotrebu na otvorenom smanjuje rizik od električnog udara.
- ▶ **Ako ne možete da izbegnete rad sa električnim alatom u vlažnoj okolini, koristite zaštitni uređaj diferencijalne struje (RCD).** Upotreba zaštitnog uređaja diferencijalne struje smanjuje rizik od električnog udara.

Sigurnost osoblja

- ▶ **Budite pažljivi, pazite na to šta radite i postupajte razumno tokom rada sa vašim električnim alatom. Ne koristite električni alat ako ste umorni ili pod uticajem droge, alkohola ili lekova.** Momenat nepažnje kod upotrebe električnog alata može rezultirati ozbiljnim povredama.
- ▶ **Nosite ličnu zaštitnu opremu. Uvek nosite zaštitne naočare.** Nošenje zaštitne opreme, kao što je maska za prašinu, sigurnosne cipele koje ne klišu, zaštitni šlem ili zaštita za sluh, zavisno od vrste i upotrebe električnog alata, smanjuje rizik od povreda.
- ▶ **Izbegavajte nenamerno puštanje u rad. Uverite se da je električni alat isključen, pre nego što ga priključite na struju i/ili na akumulator, uzmete ga ili nosite.** Nošenje električnog alata sa prstom na prekidaču ili priključivanje na struju uključenog električnog alata vodi do nesreće.
- ▶ **Uklonite bilo kakve ključeve za podešavanje ili ključeve za zavrtnjeve, pre nego što uključite električni alat.** Ostavljanje ključa za zavrtnjeve ili ključa prikačenog na rotirajući deo električnog alata može rezultirati ličnom povredom.

- ▶ **Izbegavajte nepravilno držanje tela.** Pobrinite se **uvek da stabilno stojite i u svako doba održavajte ravnotežu.** Ovo omogućava bolje upravljanje električnim alatom u neočekivanim situacijama.
- ▶ **Nosite pogodnu odeću.** **Ne nosite široku odeću ili nakit.** **Držite kosu i odeću dalje od pokretnih delova.** Pokretni delovi mogu zahvatiti široku odeću, nakit ili dugu kosu.
- ▶ **Ako mogu da se montiraju uređaji za usisavanje i skupljanje prašine, uverite se da li su priključeni i upotrebljeni kako treba.** Usisavanje prašine može smanjiti rizike koji su povezani sa prašinom.
- ▶ **Ne dozvolite da pouzdanje koje ste stekli čestom upotrebom alata utiče na to da postanete neoprezni i da zanemarite sigurnosne principe za upotrebu alata.** Neoprezno delovanje može prouzrokovati teške povrede u deliću sekunde.

Upotreba i briga o električnim alatima

- ▶ **Ne preopterećujte aparat.** **Upotrebljavajte električni alat koji je pogodan za vaš zadatak.** Odgovarajući električni alat radi bolje i sigurnije tempom za koji je projektovan.
- ▶ **Ne koristite električni alat čiji je prekidač u kvaru.** Svaki električni alat koji se ne može kontrolisati prekidačem je opasan i mora se popraviti.
- ▶ **Izvučite utikač iz utičnice i/ili izvadite akumulatorsku bateriju iz električnog alata, ukoliko je to moguće, pre nego što izvršite bilo kakva podešavanja, promenu pribora ili pre nego što uskladištite električni alat.** Takve preventivne sigurnosne mere smanjuju rizik od slučajnog pokretanja električnog alata.
- ▶ **Čuvajte nekorišćene električne alate izvan domaće dece i ne dozvoljavajte korišćenje alata osobama koje ne poznaju isti ili nisu pročitale ova uputstva.** U rukama neobučanih korisnika električni alati postaju opasni.
- ▶ **Održavajte električni alat i pribor.** Proverite da li pokretni delovi aparata besprekorno funkcionišu i da li su dobro povezani, da li su delovi možda polomljeni ili su tako oštećeni da je ugroženo funkcionisanje električnog alata. **Pre upotrebe popravite alat ukoliko je oštećen.** Mnoge nesreće su prouzrokovane lošim održavanjem električnih alata.
- ▶ **Održavajte alate za sečenje oštre i čiste.** Sa adekvatno održanim alatom za sečenje sa oštrim sečivima manja je verovatnoća da će doći do zapinjanja i upravljanje je jednostavnije.
- ▶ **Upotrebljavajte električni alat, pribor, alate koji se umeću itd. prema ovim uputstvima.** Obratite pažnju pritom na uslove rada i posao koji morate obaviti. Upotreba električnog alata za namene drugačije od predviđenih može voditi opasnim situacijama.
- ▶ **Održavajte drške i prihvatne površine suvim, čistim i bez ostataka ulja ili masnoće.** Klizave drške ili prihvatne površine ne omogućavaju bezbedno rukovanje i upravljanje alatom u neočekivanim situacijama.

Upotreba i briga o alatu na akumulatorski pogon

- ▶ **Punite samo u aparatima za punjenje, koje je preporučio proizvođač.** Punjač koji je pogodan za jednu vrstu akumulatorske baterije može stvoriti rizik od požara ako se koristi za drugačiju akumulatorsku bateriju.
- ▶ **Upotrebljavajte električni alat samo zajedno sa akumulatorskim baterijama namenjenim za njih.** Upotreba bilo kojih drugih akumulatorskih baterija može stvoriti rizik od povrede ili požara.
- ▶ **Držite nekorišćenu akumulatorsku bateriju dalje od drugih metalnih objekata, poput kancelarijskih spajalica, novčića, ključeva, eksera, zavrtanja ili drugih malih metalnih predmeta, koji mogu prouzrokovati povezivanje jednog terminala sa drugim.** Kratak spoj između baterijskih terminala može prouzrokovati opekotine ili požar.
- ▶ **Kod pogrešne primene iz akumulatorske baterije može biti izbačena tečnost.** Izbegavajte kontakt sa njom. **Kod slučajnog kontakta isperite sa vodom. Ako tečnost dospe u oči, potražite i dodatnu lekarsku pomoć.** Tečnost iz akumulatora može prouzrokovati iritaciju ili opekotine.
- ▶ **Ne koristite akumulatorsku bateriju ili alat koji je oštećen ili modifikovan.** Oštećene ili modifikovane akumulatorske baterije mogu se ponašati nepredvidivo, što može rezultirati požarom, eksplozijom ili povredom.
- ▶ **Ne izlažite akumulatorsku bateriju ili alat vatri ili visokim temperaturama.** Izlaganje vatri ili temperaturama iznad 130°C može prouzrokovati eksploziju.
- ▶ **Pridržavajte se svih uputstava u vezi sa punjenjem i ne punite akumulatorsku bateriju ili alat izvan temperaturnog opsega naznačenog u uputstvima.** Nepropisno punjenje ili punjenje na temperaturama izvan naznačenog opsega može oštetiti akumulatorsku bateriju i povećati rizik od požara.

Servisiranje

- ▶ **Neka vam vaš električni alat popravlja samo kvalifikovano osoblje, koristeći samo originalne rezervne delove.** Ovo će osigurati očuvanje bezbednosti električnog alata.
- ▶ **Nikada ne servisirajte oštećene akumulatorske baterije.** Servisiranje akumulatorskih baterija treba da vrše isključivo proizvođač ili ovlašćeni serviseri.

Sigurnosne napomene za makaze za živu ogradu

- ▶ **Držite sve delove tela podalje od noža.** **Ne pokušavajte da uklanjate rezani materijal ili da držite sečeni materijal kada nož radi.** Noževi nastavljaju da se kreću nakon isključivanja. Moment nepažnje kod upotrebe makaza za živu ogradu može da uzrokuje teške povrede.
- ▶ **Nosite makaze za živu ogradu za dršku kada nož miruje i pazite da ne pritisnete prekidač za uključivanje/isključivanje.** Pažljivo nošenje makaza za živu ogradu smanjuje rizik od slučajnog pokretanja i

opasnost od povreda koja time može da nastane zbog noža.

- ▶ **Kod transporta ili spremanja makaza za živu ogradu uvek navucite pokrov noža.** Pažljivo rukovanje makazama za živu ogradu smanjuje opasnost od povreda uzrokovanih nožem.
- ▶ **Proverite da su svi prekidači za uključivanje/isključivanje isključeni i da je akumulator izvađen ili odvojen kada uklanjate zaglavljene rezani materijal ili održavate uređaj.** Neočekivano pokretanje makaza za živu ogradu kod uklanjanja zaglavljene rezanog materijala ili prilikom radova održavanja može da uzrokuje teške povrede.
- ▶ **Držite makaze za živu ogradu samo za izolovane površine za hvatanje jer nož može da dođe u dodir sa skrivenim električnim kablovima.** Kontakt noža sa kablom pod naponom može da izloži metalne delove makaza za živu ogradu naponu i uzrokuje električni udar.
- ▶ **Držite sve mrežne kablove i vodove podalje od područja rezanja.** Mrežni kablovi ili vodovi mogu biti skriveni u živoj ogradi ili grmlju i zbog toga mogu slučajno da se preseku nožem.
- ▶ **Ne koristite makaze za živu ogradu po lošem vremenu, a posebno ako postoji opasnost od udara munje.** Time smanjujete opasnost da vas udari munja.

Bezbednosne napomene za makaze za grmlje/travu

- ▶ Ovaj proizvod nije namenjen za to da ga koriste osobe (uključujući decu) sa smanjenim fizičkim, osetljivim ili duševnim sposobnostima ili nedovoljnim iskustvom i/ili znanjem, osim ako nisu pod nadzorom osobe koja je odgovorna za njihovu bezbednost ili su od nje dobili uputstva o tome kako koristiti proizvod. Decu bi trebalo nadzirati da biste bili sigurni da se ne igraju proizvodom.
- ▶ Nikada ne dozvolite deci ili osobama koje nisu upoznate sa ovim uputstvima korišćenje proizvoda. Nacionalni propisi mogu da ograničavaju starost rukovaoca. Čuvajte proizvod tako da bude

nedostupan deci kada nije u upotrebi.

- ▶ Rukovalac je odgovoran za nezgode ili štete uzrokovane drugim ljudima ili njihovoj imovini.
- ▶ Nikada ne koristite proizvod ako se u neposrednoj blizini nalaze ljudi, a posebno deca ili domaće životinje.
- ▶ Ne režite u lošim vremenskim uslovima, posebno ako se približava nevreme.
- ▶ Koristite proizvod samo pri dnevnoj svetlosti ili jakoj veštačkoj rasveti.
- ▶ Proverite da li su poklopci i zaštitni uređaji neoštećeni i pravilno postavljeni. Pre upotrebe obavite eventualno potrebne radove održavanja ili popravke.
- ▶ Uključite proizvod samo ako vaše ruke i stopala nisu u blizini noževa.
- ▶ Zaštitite se od povreda na stopalima i rukama uzrokovanih nožem.



Zaštitite električni alat od izvora toplote, npr. i od trajnog sunčevog zračenja, vatre, vode i vlage. Inače postoji opasnost od

eksplozije.

Sigurnosna uputstva za uređaje za punjenje



- ▶ Ne dozvolite deci, osobama sa ograničenim fizičkim, čulnim ili duhovnim sposobnostima ili nedostajućim iskustvom i/ili nedostajućim znanjem i/ili sa ovim uputstvima ne davati nikada baštenski uređaj da ga koriste osobe bez poverenja. Nacionalni propisi ograničavaju moguću starost radnika.

- ▶ **Kontrolišite decu.** Na taj način se uveravate da se deca ne igraju punjačem.
- ▶ **Držite punjač podalje od kiše ili vlage.** Prodiranje vode u punjač povećava rizik od električnog udara.
- ▶ **Održavajte čistoću punjača.** Zbog nečistoće postoji opasnost od električnog udara.
- ▶ **Pre svake upotrebe prekontrolišite punjač, kabl i utikač.** Nemojte da koristite punjač, ukoliko primetite oštećenja. Nemojte samostalno da otvarate punjač i prepustite isključivo stručnom osoblju da vrši popravke i isključivo sa originalnim rezervnim delovima. Oštećeni punjači, kablovi i utikači povećavaju rizik od strujnog udara.
- ▶ **Ne koristite punjač na lakozapaljivim površinama (npr. hartiji, tekstilima itd.) i u zapaljivoj okolini.** Zbog zagrevanja punjača koje nastaje tokom punjenja postoji opasnost od požara.
- ▶ **U slučaju oštećenja uređaja mogu da izlaze pare. Dovedite sveži vazduh, a u slučaju tegoba zatražite pomoć lekara.** Isparenja mogu da nadraže disajne puteve

Simboli

Sledeći simboli su važni za čitanje i razumevanje uputstva za upotrebu. Zapamtite simbole i njihovo značenje. Pravilno tumačenje simbola pomaže vam da bolje i sigurnije koristite proizvod.

Simbol	Značenje
	Uvek nosite zaštitne naočare i čvrste cipele kada radite sa proizvodom.
	Koristite punjač samo u zatvorenim prostorijama, u svim uslovima.
	Smer kretanja
	Smer reakcije
	Nosite zaštitne rukavice
	Masa
	Uključivanje
	Isključivanje

Simbol	Značenje
	Dozvoljena radnja
	Zabranjena radnja
CLICK!	Čujni zvuk
	Pribor/rezervni delovi

Opis proizvoda i primene



Pročitajte sve bezbednosne napomene i sva uputstva. Nepridržavanje bezbednosnih napomena i uputstava može da uzrokuje električni udar, požar i/ili teške povrede.

Molimo pogledajte slike na zadnjem delu uputstva za upotrebu.

Predviđena upotreba

Baštenski uređaj je namenjen za obavljanje lakih radova rezanja grmlja i ivica travnjaka.

Prikazane komponente (vidi sliku A)

- (1) Pokazivač stanja punjenja akumulatora
 - (2) Utičnica za utikač za punjenje
 - (3) Prekidač za uključivanje/isključivanje
 - (4) Blokada uključivanja prekidača za uključivanje/isključivanje
 - (5) Tipka za deblokiranje nastavka
 - (6) Nastavak sa makazama za travu
 - (7) Nastavak sa makazama za živu ogradu
 - (8) Regulator visine
 - (9) Teleskopska drška
 - (10) Točkovi
 - (11) Vozni mehanizam
 - (12) Drška (izolovana površina za hvatanje)
 - (13) Punjač^{a)}
 - (14) Utikač za punjenje
 - (15) Klin za držač
 - (16) Držač nastavka
 - (17) Klin za držanje deblokade
 - (18) Deblokada
 - (19) Klin za držanje voznog mehanizma
 - (20) Dugme za podešavanje radnog položaja
- a) **zavisno od države**

Tehnički podaci

Isio		Makaze za travu	Makaze za grmlje	Makaze za travu sa teleskopskom drškom sa točkovima
Broj artikla		3 600 H33 1..	3 600 H33 1..	3 600 H33 1..
Dužina noža	mm	-	120	-
Širina noža	mm	80	-	80
Volumen	l	-	-	-
Dužina teleskopske drške	cm	-	-	80–115
Masa prema postupku EPTA 01:2014 ^{A)}	kg	0,5	0,6	1,2
Punjač				
Broj artikla	EU/V~	2 609 006 408/230		
Ulazni napon	UK/V~	2 609 006 409/230		
	AUS/V~	2 609 006 410/240		
Struja punjenja	mA	500	500	500
Preporučena temperatura okruženja prilikom punjenja	°C	0...+45	0...+45	0...+45
Dozvoljena temperatura okruženja prilikom rada ^{B)} i skladištenja	°C	-10...+50	-10...+50	-10...+50
Masa prema postupku EPTA 01:2014	kg	0,1	0,1	0,1
Akumulator		Litijum-jonski	Litijum-jonski	Litijum-jonski
Nominalni napon	V \approx	3,6	3,6	3,6
Kapacitet	Ah	1,5	1,5	1,5
Vreme punjenja (ispražnjen akumulator)	h	3,5	3,5	3,5
Broj akumulatorskih ćelija		1	1	1
Trajanje rada po punjenju akumulatora (do)	min	50	50	50

A) zavisi od upotrebljene akumulatorske baterije

B) Ograničena snaga pri temperaturama <0 °C.

Obim isporuke se razlikuje zavisno od varijante proizvoda.

Podaci važe za nominalne napone [U] od 230 V. Kod napona koji odstupaju i izvođenja specifičnih za zemlje ovi podaci mogu da variraju.

Ukoliko su uslovi nepovoljni, usled elektrostatičkog pražnjenja električni alat može da se isključi. Nakon ponovnog uključivanja, električni alat radi prema nameni.

Informacije o buci/vibracijama

Makaze za travu

Izmerene vrednosti buke su utvrđene prema normi

EN 50636-2-94.

A-vrednovani nivo pritiska zvuka uređaja je tipično manji od 70 dB(A).

Ukupne vrednosti vibracija a_h (zbir vektora triju pravaca) i nesigurnost K su utvrđeni prema **EN 50636-2-94**:

$$a_h < 2,5 \text{ m/s}^2, K = 1,5 \text{ m/s}^2,$$

Makaze za grmlje

Vrednosti emisije buke su utvrđene prema **EN 62841-4-2**.

A-vrednovani nivo buke električnog alata iznosi tipično: **58 dB(A)**; nivo snage zvuka **79 dB(A)**. Nesigurnost K = **3 dB**.

Ukupne vrednosti vibracija a_h (zbir vektora triju pravaca) i nesigurnost K su utvrđeni prema **EN 62841-4-2**:

$$a_h < 2,5 \text{ m/s}^2, K = 1,5 \text{ m/s}^2,$$

Navedene ukupne vrednosti vibracija i navedene vrednosti emisije buke su izmerene prema normiranom postupku testiranja i mogu da se koriste za upoređivanje jednog električnog alata sa drugim.

Navedene ukupne vrednosti vibracija i navedene vrednosti emisije buke mogu da se koriste i za preliminarnu procenu opterećenja.

Emisije vibracija i buke tokom stvarne upotrebe električnog alata mogu da odstupaju od navedenih vrednosti, zavisno od načina upotrebe električnog alata, a naročito načinu obrade obratka; ako je potrebno, definišite bezbednosne mere za zaštitu rukovaoca koje se temelje na proceni izloženosti vibracijama tokom stvarnih uslova upotrebe (pri tome treba uzeti u obzir sve udele radnih ciklusa, na primer vremena u kojima je električni alat isključen i vremena u kojima je on uključen, ali radi bez opterećenja).

Montaža

Montaža/demontaža nastavka (vidi sliku C)

Stavite držač za nastavak (16) na klin (15) i pritisnite nastavak na proizvod.

Pritisnite tipke za deblokiranje (5) i povucite nastavak prema dole.

Puštanje u rad

- ▶ **Koristite samo punjače koji su navedeni u tehničkim podacima.** Samo ti punjači su usklađeni sa litijum-jonskim akumulatorom koja se koristi u vašem proizvodu.

Punjenje akumulatora (vidi sliku B)

- ▶ **Ne koristite neki drugi punjač.** Isporučeni punjač je prilagođen za litijum-jonski akumulator ugrađen u vašem električnom alatu.
- ▶ **Vodite računa o naponu mreže!** Napon izvora struje mora da se podudara sa podacima na tipskoj pločici punjača.
- ▶ **Raspon napona punjača je između 100–240 V.** Proverite da li mrežni utikač odgovara električnoj utičnici.

Napomena: Akumulator se isporučuje delimično napunjen. Da biste obezbedili punu snagu akumulatora, pre prve upotrebe potpuno napunite akumulator u punjaču.

Litijum-jonski akumulator može uvek da se puni, a da ne skрати njegov vek trajanja. Prekidanje postupka punjenja ne šteti akumulatoru.

Litijum-jonski akumulator je zaštićen od dubinskog pražnjenja sistemom „Electronic Cell Protection (ECP)“. Kada se akumulator isprazni, zaštitni sklop isključuje proizvod: Baštenski uređaj više ne radi.

Nakon automatskog isključivanja proizvoda više ne pritisnite prekidač za uključivanje/isključivanje.

Akumulator se može oštetiti.

Utaknite mrežni utikač punjača u električnu utičnicu i utikač za punjenje u utičnicu na poledini drške (moguće je priključivanje samo na jedan način).

Postupak punjenja počinje kada se utikač za punjenje punjača utakne u utičnicu.

Pokazivač stanja punjenja akumulatora prikazuje napredak punjenja. Prilikom postupka punjenja pokazivač treperi zeleno. Ako pokazivač stanja punjenja akumulatora svetli zeleno, akumulator je potpuno napunjen.

Tokom punjenja zagreva se ručka električnog alata. Ovo je normalno.

U slučaju dužeg nekorišćenja izvadite punjač iz strujne mreže.

Električni alat za vreme punjenja ne može da se koristi. Nije pokvaren ako za vreme radnje punjenja ne funkcioniše.

- ▶ **Zaštite punjač od vlage!**

Obratite pažnju na napomene za uklanjanje akumulatorskih baterija na otpad.

Prikaz statusa napunjenosti akumulatora

Pokazivač stanja punjenja akumulatora (1) pokazuje napredak punjenja. Prilikom postupka punjenja pokazivač **treperi zeleno**. Ako pokazivač stanja punjenja akumulatora (1) **svetli zeleno**, akumulator je potpuno napunjen.

Pokazivač stanja punjenja akumulatora (1) pokazuje stanje punjenja akumulatora kada se prekidač za uključivanje/isključivanje nekoliko sekundi pritisne dopola ili potpuno.

Lampica	Kapacitet
Svetli zeleno	35–100 %
Treperi zeleno	15–35 %
Treperi crveno	5–15 %
Svetli crveno	0–5 %

Režim rada

- ▶ Pazite da je pokrov utikača za punjenje zatvoren tokom rada. Tako ćete izbeći ulaženje prašine.
- ▶ Ne koristite oštećene noževe (npr. sa pukotinama itd.). Smesta zamenite oštećene noževe.

Uključivanje/isključivanje (vidi sliku D)

Pritisnite blokadu uključivanje (4) i kada je ona aktivirana pritisnite prekidač za uključivanje/isključivanje (3).

Pustite blokadu uključivanja (4).

Kada pritisnete prekidač za uključivanje/isključivanje (3), lampica svetli zeleno.

Mehanizam protiv blokiranja

Ako se nož blokira u otporan materijal, povećaće se opterećenje motora. Inteligentna mikroelektronika prepoznaje preopterećenje i više puta promeniti smer okretanja motora da bi se time sprečilo blokiranje noževa i da bi se materijal presekao.

Ta čujna promena traje do 3 s. Nakon presecanja proizvod nastavlja da radi u normalnom stanju ili se nož automatski zaustavlja u otvorenom stanju ako preopterećenje potraje (npr. ako komad metalne ograde slučajno blokira proizvod).

Teleskopska drška sa točkovima

Montaža/demontaža teleskopske drške sa točkovima (pribor ili obim isporuke za „makaze za travu sa teleskopskom drškom sa točkovima“) (vidi sliku E)

- ▶ **Makaze za travu sa teleskopskom drškom sa točkovima sme da se koristi samo na zemljanim površinama.**

Koristite teleskopsku dršku (9) sa priborom makaza za travu.

Nataknite makaze za travu u klin za držanje na voznom mehanizmu (19) i pomerite deblokadu (18) prema nazad. Pritisnite makaze za travu prema dole i ponovo pomerite deblokadu (18).

Radi demontaže makaza za travu pomerite deblokadu (18) prema nazad i skinite makaze za travu prema napred.

Podešavanje dužine drške (vidi sliku F)

Otpustite regulator visine (8).

Da biste je produžili, teleskopsku dršku (9) povucite prema van ili je uvucite da biste je skratili.

Ponovo pritegnite regulator visine (8).

Preporučeno doba godine

Režite belogoričnu živu ogradu u junu i oktobru.

Režite crnogoričnu živu ogradu u aprilu i avgustu.

Režite četinare i druge brzo rastuće žive ograde od maja otprilike svakih 6 nedelja.

Rezanje oko ivica (samo makaze za travu) (vidi sliku G)

Okrećite proizvod za 90° nalevo ili nadesno da biste podesili vertikalni položaj za rezanje oko ivica.

Vodite proizvod duž ivice travnjaka. Izbegavajte da nož izbegnite dođe u kontakt sa popločanim podovima, kamenjem ili baštenskim zidovima jer to značajno skraćuje vek trajanja noža.

Nakon upotrebe navucite štitnik noža.

Rezanje žive ograde (samo makaze za grmlje) (vidi sliku H)

- ▶ Proverite da li je prilikom uklanjanja odsečenog materijala ili servisiranja proizvod isključen. Slučajno uključivanje može da uzrokuje teške povrede.

Pre početka rada proverite da li u živoj ogradi postoje skrivena strana tela kao što su npr. baštenske ograde.

Moguće je rezati grane debljine do maks. 8 mm. Pomerajte proizvod po liniji rezanja ravnomerno napred da biste doveli grane nožu. Dvostruki nosač noža omogućava rezanje u oba pravca ili njihanje od jedne do druge strane.

Nakon upotrebe navucite štitnik noža.

Rešavanje problema

Simptomi	Mogući uzrok	Rešenje
Kratko trajanje rezanja po jednom punjenju akumulatora	Akumulator se približava kraju svog veka trajanja	Kontaktirajte korisničku službu.
Pokazivač punjenja akumulatora svetli	Akumulator je u kvaru	Kontaktirajte korisničku službu.
Postupak punjenja nije moguć		

Održavanje i servisiranje**Održavanje, čišćenje i skladištenje**

- ▶ **Pažnja! Isključite proizvod pre radova održavanja ili čišćenja. Nakon isključivanja proizvoda noževi nastavljaju da se kreću još nekoliko sekundi. Oprez! Ne dirajte pokretne noževe.**

- ▶ **Držite električni alat i proreze za ventilaciju čiste, da bi dobro i sigurno radili.**

- ▶ **Održavajte proizvod čistim da biste mogli dobro i sigurno da radite.**

- ▶ Uvek nosite zaštitne rukavice kada radite sa uređajem ili želite da obavljate radove održavanja/čišćenja.

Redovno kontrolišite proizvod u pogledu vidljivih nedostataka, kao što su labava učvršćenja i istrošene ili oštećene komponente.

Održavajte proizvod i proreze za provetranje čistim da biste mogli dobro i sigurno da radite.

Nikada ne prskajte proizvod vodom.

Nikada ne uranjajte proizvod u vodu.

Čuvajte proizvod na bezbednom i suvom mestu, van dohvata dece.

Ne odlažite druge predmete na proizvod.

Pazite na to da su sve navrtke, klinovi i zavrtnji pritegnuti da bi bio moguć siguran rad sa proizvodom.

Proverite proizvod i radi bezbednosti zamenite istrošene ili oštećene delove.

Proverite da je delove koje treba zameniti proizvela firma Bosch.

Servis i saveti za upotrebu

Servis odgovara na vaša pitanja u vezi sa popravkom i održavanjem vašeg proizvoda kao i u vezi sa rezervnim delovima. Šematske prikaze i informacije u vezi rezervnih delova naći ćete i pod: **www.bosch-pt.com** Bosch tim za konsultacije vam rado pomaže tokom primene, ukoliko imate pitanja o našim proizvodima i njihovom priboru.

Molimo da kod svih pitanja i naručivanja rezervnih delova neizostavno navedete broj artikla sa 10 brojčanih mesta prema tipskoj pločici proizvoda.

Srpski

Bosch Elektroservis

Dimitrija Tucovića 59

11000 Beograd

Tel.: +381 11 644 8546

Tel.: +381 11 744 3122

Tel.: +381 11 641 6291

Fax: +381 11 641 6293
E-Mail: office@servis-bosch.rs
www.bosch-pt.rs

Dodatne adrese servisa pogledajte na:

www.bosch-pt.com/serviceaddresses

Transport

Akumulatorske baterije koje sadrže litijum jon podležu zahtevima prava o opasnim materijama. Akumulatorske baterije korisnik može transportovati na drumu bez drugih pakovanja.

Kod slanja preko trećih lica (na primer vazdušnih transportom ili špedicijom) mora se obratiti pažnja na posebne zahteve u pogledu pakovanja i označavanja. Tada se kod pripreme paketa za slanje mora pozvati stručnjak za opasne materije.

Uklanjanje đubreta



Proizvode, akumulatore, pribor i pakovanja treba odvesti na ekološki savsesno recikliranje.



Proizvode i akumulatore/baterije ne bacajte u kućni otpad!

Samo za EU-zemlje:

Prema Evropskoj direktivi 2012/19/EU proizvodi koji nisu više upotrebljivi, a prema Evropskoj direktivi 2006/66/EZ akumulatori/baterije koje su neispravne ili istrošene moraju da se odvojeno sakupe i podvrgnu ekološkoj daljnjoj obradi.

Akumulatorske baterije/baterije:

Li-jonska:

Molimo da obratite pažnju na napomene u odeljku Transport (videti „Transport“, Strana 195).

► **Integrirane akumulatore sme da izvadi samo stručno osoblje radi zbrinjavanja.** Otvaranjem obloge kućišta proizvod može da se uništi.

Da biste izvadili akumulator iz proizvoda, držite proizvod uključenim dok se akumulator u potpunosti ne isprazni. Odmrtnite zavrtnje na kućištu i skinite posudu kućišta da biste izvadili akumulator. Da biste sprečili kratki spoj, odvojite priključke na akumulatoru pojedinačno jedan za drugim, a zatim izolujte polove. Čak i kad je akumulator potpuno ispražnjen, u njemu može da postoji zaostali kapacitet koji može da se oslobodi u slučaju kratkog spoja.

Slovenščina

Varnostna navodila

Razlaga simbolov



Preberite si to navodilo za obratovanje.



OPOZORILO: Previdnost pred delih, ki odrčrjijo.



OPOZORILO: Držite osebe, ki stojijo v bližini, stran.



Ne uporabljajte pri dežju.



Pozor: Rezilni nož po izklopu izdelka še nekaj časa teče naprej!



Uporabljajte polnilno napravo le v suhih prostorih.



Ne približujte se nožem z rokami.

Splošna varnostna navodila za električna orodja

⚠ OPOZORILO Preberite vsa varnostna opozorila, navodila, ilustracije in

specifikacije, ki so priložene temu električnemu orodju.

Če spodaj navedenih napotkov ne upoštevate, lahko pride do električnega udara, požara in/ali težke poškodbe.

Vsa opozorila in napotke shranite, ker jih boste v prihodnje še potrebovali.

Pojem električno orodje, ki se pojavlja v nadaljnjem besedilu, se nanaša na električna orodja z električnim pogonom (z električnim kablom) in na akumulatorska električna orodja (brez električnega kabla).

Varnost na delovnem mestu

- **Delovno mesto naj bo vedno čisto in dobro osvetljeno.** Nered in neosvetljena delovna mesta povečajo možnost nezgod.
- **Električnega orodja ne uporabljajte v okolju, v katerem lahko pride do eksplozij (prisotnost vnetljivih tekočin, plinov ali prahu).** Električna orodja povzročajo iskrenje, zaradi katerega se lahko prah ali hlapi vnamejo.
- **Ko uporabljate električno orodje, poskrbite, da v bližini ni otrok ali drugih oseb.** Odvratanje pozornosti lahko povzroči izgubo nadzora nad orodjem.

Električna varnost

- **Priključni vtič električnega orodja se mora prilegati vtičnici. Spreminjanje vtiča na kakršen koli način ni dovoljeno. Pri ozemljenih električnih orodjih ne uporabljajte adapterskih vtičev.** Nespremenjeni vtiči in

ustrezne vtičnice zmanjšujejo tveganje električnega udara.

- ▶ **Izogibajte se telesnemu stiku z ozemljenimi površinami, kot so na primer cevi, grelci, hladilniki in pašniki.** Tveganje električnega udara je večje, če je vaše telo ozemljeno.
- ▶ **Prosimo, da napravo zavarujete pred dežjem ali vlago.** Vdor vode v električno orodje povečuje tveganje za električni udar.
- ▶ **Kabel uporabljajte pravilno. Kabel zavarujte pred vročino, oljem, ostrimi robovi ali premikajočimi se deli.** Poškodovani ali zapleteni kabli povečujejo tveganje električnega udara.
- ▶ **Kadar uporabljate električno orodje zunaj, uporabljajte samo kableske podaljške, ki so primerni za delo na prostem.** Uporaba kableskega podaljška, ki je primeren za delo na prostem, zmanjšuje tveganje za električni udar.
- ▶ **Če je uporaba električnega orodja v vlažnem okolju neizogibna, uporabljajte stikalo za zaščito pred kvarnim tokom.** Uporaba zaščitnega stikala zmanjšuje tveganje električnega udara.

Osebnostna varnost

- ▶ **Bodite pozorni, pazite kaj delate ter se dela z električnim orodjem lotite z razumom. Ne uporabljajte električnega orodja, če ste utrujeni oziroma če ste pod vplivom mamil, alkohola ali zdravil.** Trenutek nepazljivosti pri uporabi električnega orodja je lahko vzrok za resne telesne poškodbe.
- ▶ **Uporabljajte osebno zaščitno opremo. Vedno uporabljajte zaščito za oči.** Z uporabo zaščitne opreme, kot so protiprašna maska, varnostni čevlji, ki ne drsijo, čelada ali zaščita za sluh, v ustreznih okoliščinah zmanjšate nevarnost poškodbe.
- ▶ **Preprečite nenameren vklop orodja. Pred priključitvijo električnega orodja na električno omrežje in/ali na akumulatorsko baterijo in pred dviganjem ali nošenjem se prepričajte, da je električno orodje izklopljeno.** Če električno orodje nosite in imate pri tem prst na stikalu ali pa orodje napajate, ko je stikalo v položaju za vklop, lahko pride do nesreče.
- ▶ **Odstranite vse ključe in izvijače za prilaganje orodja, preden orodje vključite.** Ključ ali izvijač, ki ga ne odstranite z vrtečega se dela električnega orodja, lahko povzroči telesne poškodbe.
- ▶ **Ne precenjujte svojih sposobnosti. Ves čas trdno stojite in vzdržujte ravnovesje.** To omogoča boljši nadzor nad električnim orodjem v nepričakovanih situacijah.
- ▶ **Bodite primerno oblečeni. Ne nosite ohlapnih oblačil ali nakita. Las in oblačil ne približujte premikajočim se delom.** Ohlapna oblačila, nakit ali dolgi lasje se lahko ujamejo v premikajoče se dele.
- ▶ **Če imate na voljo naprave za priklop sesalnika za prah ali zbiralnih posod, se prepričajte, da so te ustrezno**

priključene. Uporaba sistema za zbiranje prahu lahko zmanjša nevarnosti, povezane s prahom.

- ▶ **Naj seznanjenost z orodjem, ki jo pridobite s pogosto uporabo, ne bo razlog za to, da postanete lahkomišeln in ignorirate varnostna načela.** V delčku sekunde lahko nepozorno dejanje pripelje do hude poškodbe.

Uporaba in vzdrževanje električnega orodja

- ▶ **Električnega orodja ne preobremenjujte. Za delo uporabite ustrezno električno orodje.** Pravo električno orodje bo delo opravilo bolje in varneje, in sicer s hitrostjo, za katero je bilo oblikovano.
- ▶ **Električnega orodja ne uporabljajte, če ga s stikalom ne morete vklopiti in izklopiti.** Vsako električno orodje, ki ga ni mogoče nadzirati s stikalom, je nevarno in ga je treba popraviti.
- ▶ **Izvlomite vtič iz vtičnice in/ali odstranite akumulatorsko baterijo, če je le mogoče, in odstranite ter shranite pribor, še preden se lotite popravila orodja.** Ti preventivni varnostni ukrepi zmanjšajo tveganje za nenamerni vzgon aparata.
- ▶ **Ko električnih orodij ne uporabljate, jih shranite izven dosega otrok. Osebam, ki orodja ne poznajo ali niso prebrale teh navodil za uporabo, orodja ne dovolite uporabljati.** Električna orodja so nevarna, če jih uporabljajo neizkušene osebe.
- ▶ **Vzdržujte električna orodja in pribor. Prepričajte se, da so premikajoči se deli pravilno poravnani in da se ne zatikajo ter da deli niso polomljeni. Prav tako preverite, ali je na orodju še kaj drugega, kar bi lahko vplivalo na njegovo delovanje. Če je električno orodje poškodovano, mora biti pred uporabo popravljeno.** Slabo vzdrževana električna orodja so vzrok za mnoge nezgode.
- ▶ **Rezalna orodja naj bodo vedno ostra in čista.** Skrbno negovana rezalna orodja z ostrimi robovi se manj zatikajo in so lažje vodljiva.
- ▶ **Električna orodja, pribor, vsadna orodja in podobno uporabljajte v skladu s temi navodili. Pri tem upoštevajte delovne pogoje in dejavnost, ki jo boste opravljali.** Uporaba električnih orodij v namene, ki so drugačni od predpisanih, lahko privede do nevarnih situacij.
- ▶ **Ročaji in površine za prijemanje naj bodo suhe, čiste in brez olja ali maščobe.** Gladki ročaji in površine za prijemanje ne omogočajo varne uporabe in nadzora orodja v nepričakovanih situacijah.

Uporaba in vzdrževanje akumulatorskih orodij

- ▶ **Akumulatorske baterije polnite samo s polnilniki, ki jih priporoča proizvajalec.** Polnilnik, ki je namenjen določeni vrsti akumulatorskih baterij, se lahko vname, če ga boste uporabljali za polnjenje drugačnih akumulatorskih baterij.
- ▶ **V električnih orodjih uporabljajte le akumulatorske baterije, ki so zanje predvidene.** Uporaba drugih akumulatorskih baterij lahko povzroči telesne poškodbe ali požar.

- ▶ **Akumulatorska baterija, ki je ne uporabljate, ne sme priti v stik s kovinskimi predmeti, kot so pisarniške sponke, kovanci, ključi, žebli, vijaki in drugi manjši kovinski predmeti, ki bi lahko povzročili premostitev kontaktov.** Kratek stik med akumulatorskimi kontakti ima lahko za posledico opekline ali požar.
- ▶ **V primeru napačne uporabe lahko iz akumulatorske baterije izteče tekočina. Izogibajte se stiku z njo. Če tekočina vseeno po naključju pride v stik s kožo, jo sperite z vodo. Če pride tekočina v oči, poiščite zdravniško pomoč.** Iztekajoča akumulatorska tekočina lahko povzroči draženje ali opekline.
- ▶ **Ne uporabljajte poškodovanih ali prilagojenih akumulatorskih baterij oz. orodij.** Poškodovane ali prilagojene akumulatorske baterije se lahko nepredvidljivo obnašajo, kar lahko povzroči požar, eksplozijo ali tveganje za poškodbe.
- ▶ **Akumulatorske baterije ali orodja ne izpostavljajte ognju ali previsoki temperaturi.** Izpostavljenost ognju ali vročini nad 130 °C lahko povzroči eksplozijo.
- ▶ **Upoštevajte navodila za polnjenje in ne polnite akumulatorske baterije ali orodja pri temperaturi, ki je izven območja, navedenega v navodilih.** Če orodje polnite na nepravilen način ali pri temperaturah, ki so izven določenega območja, lahko pride do poškodb akumulatorske baterije, kar poveča tveganje za požar.

Servisiranje

- ▶ **Vaše električno orodje naj popravlja samo usposobljeno strokovno osebje, ki naj pri tem uporabi zgolj originalne rezervne dele.** S tem boste zagotovili, da bo orodje varno za uporabo.
- ▶ **Nikdar ne popravljajte poškodovanih akumulatorskih baterij.** Akumulatorske baterije naj popravlja le proizvajalec ali pooblaščen servisier.

Varnostna opozorila za škarje za živo mejo

- ▶ **Poskrbite, da bodo vsi deli telesa varno oddaljeni od noža.** Med delovanjem nožev ne poskušajte odstranjevati rezalnega materiala in prav tako ne poskušajte držati materiala, ki ga nameravate odrezati. Nožje se po izklopu še naprej premikajo. Le trenutek nepazljivosti pri uporabi škarij za živo mejo lahko privede do težkih poškodb.
- ▶ **Nosite škarje za živo mejo na ročaju, nožje naj bodo odklopljeni in pazite na to, da ne boste aktivirali katerega od vklopno/izklopnih stikal.** Pazljivost pri noženju škarij za živo mejo zmanjša tveganje nenamernega vklopa in posledično tudi nevarnost poškodb zaradi nožev.
- ▶ **Pri transportiranju in pred shranjevanjem morate na škarje za živo mejo vedno namestiti zaščitni pokrov.** Skrbno rokovanje s škarjami za živo mejo zmanjša nevarnost poškodb zaradi nožev.
- ▶ **Pri odstranjevanju zagozdenega rezalnega materiala morate zagotoviti, da je akumulator odstranjen ali nepovezan s kablji.** Nenamerni zagon škarij za živo mejo

pri odstranjevanju zagozdenega rezalnega materiala ali pri vzdrževanju lahko povzroči težke poškodbe.

- ▶ **Škarje za živo mejo smete med delom držati le na izoliranem ročaju, saj lahko pride do dotika nožev s skritimi omrežnimi kablji orodja.** Stik nožev z napeljavo, ki je pod napetostjo, lahko povzroči, da so posledično tudi kovinski deli škarij za živo mejo pod napetostjo in to vodi do električnega udara.
- ▶ **Vsi omrežni kablji in vsa omrežna napeljava ne sme priti v stik z območjem rezanja.** Omrežni kablji ali napeljava je lahko skrita v grmovju ali v živi meji in jo lahko nož pomotoma prereže.
- ▶ **Škarij za živo mejo ne smete uporabljati med slabimi vremenskimi pogoji, še posebej ne v primeru, ko obstaja nevarnost udarca strele.** To zmanjša nevarnost udarca strele.

Varnostna opozorila za škarje za grmičevje/travo

- ▶ Ta izdelek ni namenjen za uporabo s strani oseb (vključno z otroki) z omejenimi fizičnimi, senzoričnimi ali umskimi sposobnostmi ali pomanjkljivimi izkušnjami in/ali pomanjkljivim znanjem, razen v primeru, če jih nadzoruje oseba, ki je odgovorna za varnost ali pa če slednji s strani te odgovorne osebe dobijo navodila, kako se mora ta izdelek uporabljati. Nadzorujte otroke in zagotovite, da se slednji ne bodo igrali z izdelkom.
- ▶ Nikoli ne dovolite otrokom ali osebam, ki niso seznanjene s temi navodili, da bi uporabljale ta izdelek. Nacionalni predpisi morebiti omejujejo starost uporabnika. Kadar izdelek ni v uporabi, ga hranite izven dosega otrok.
- ▶ Za nezgode ali škodo, povzročeno na drugih osebah ali njihovi lastnini, je odgovoren uporabnik ali lastnik.
- ▶ Nikoli ne uporabljajte izdelka v primeru, ko se v neposredni bližini

nahajajo osebe, še posebej otroci ali domače živali.

- ▶ Naprave ne uporabljajte v slabih vremenskih pogojih, še posebej pri bližajočih nevihtah.
- ▶ Izdelek uporabljajte le pri dnevni svetlobi ali dobri umetni svetlobi.
- ▶ Preglejte, če so pokrovi in zaščitne naprave nepoškodovani in pravilno montirani. Pred uporabo opravite morebiti potrebna vzdrževalna dela ali popravila.
- ▶ Vključite izdelek le v primeru, ko se roke in noge ne bodo nahajale v bližini rezalnih nožev.
- ▶ Zaščitite se pred poškodbami nog in rok zaradi rezilnih nožev.



Električno orodje zaščitite pred vročino, npr. tudi pred neposredno sončno svetlobo, ognjem, vodo in vlago. Obstaja nevarnost

eksplozije.

Varnostna navodila za polnilne naprave

- ▶ Uporabe polnilne naprave nikoli ne dovolite otrokom, osebam z omejenimi fizičnimi, senzoričnimi ali umskimi sposobnostmi ali pomanjkljivimi izkušnjami in/ali pomanjkljivim znanjem in/ali osebam, ki s temi navodili niso seznanjene. Morebiti nacionalni predpisi omejujejo starost uporabnika.
- ▶ **Nadzorujte otroke.** Poskrbite, da se otroci ne bodo igrali s polnilnikom.
- ▶ **Polnilno napravo zavarujte pred dežjem ali vlago.** Vdor vode v polnilno napravo povečuje tveganje električnega udara.
- ▶ **Poskrbite za čistočo polnilnika.** Zaradi umazanije lahko pride do električnega udara.

- ▶ **Pred vsako uporabo preverite polnilnik, kabel in vtič.** Če opazite kakršne koli poškodbe, polnilnika ne uporabljajte. Polnilnika ne odpirajte sami, popravilo lahko opravi samo usposobljen strokovnjak, in to izključno z originalnimi nadomestnimi deli. Poškodbe na polnilniku, kablu in vtiču povečajo tveganje električnega udara.
- ▶ **Ne uporabljajte polnilne naprave na lahko gorljivih površinah (npr. na papirju, tekstilu in podobnem) oziroma v okolju, kjer lahko pride do požara.** Pri polnjenju se polnilna naprava segreje – nevarnost požara.
- ▶ **Če je naprava poškodovana, lahko izstopijo škodljivi hlapi.** Dovedite svež zrak in v primeru zdravstvenih težav poiščite zdravniško pomoč. Ti hlapi lahko povzročijo draženje dihalnih poti

Simboli

Naslednji simboli so pomembni za branje in razumevanje navodila za obratovanje. Zapomnite si simbole in njihov pomen. Pravilna razlaga simbolov vam pomaga, da boste izdelek bolje in varneje uporabljali.

Simbol	Pomen
	Ko delate z izdelkom, morate vedno nositi zaščitna očala in trdno obutev.
	Polnilno napravo uporabljajte le v prostorih, ki so suha.
	Smer premikanja
	Smer reakcije
	Nosite zaščitne rokavice
	Teža
	Vklop
	Izklop
	Kako je dovoljeno delati
	Kako je prepovedano delati
CLICK!	Slišni zvok
	Pribor/nadomestni deli

Opis izdelka in storitev



Preberite varnostna navodila in opozorila.

Neupoštevanje varnostnih navodil in opozoril lahko povzroči električni udar, požar in/ali težke poškodbe.

Prosimo upoštevajte slike na zadnjem delu navodila za obratovanje.

Namenska uporaba

Vrtno orodje je namenjeno za izvajanje lahkih rezalnih del na grmovju in robovih trate.

Komponente na sliki (glejte sliko A)

- (1) Prikaz napoljenosti akumulatorske baterije
- (2) Puša za vtikač polnilnika
- (3) Vklopno/izklopno stikalo
- (4) Protivklonpa zapora vklopno/izklopnega stikala
- (5) Tipka za sprostitvev za nastavek
- (6) Nastavek s škarjami za travo
- (7) Nastavek s škarjami za živo mejo
- (8) Nastavitev višine
- (9) Teleskopsko držalo
- (10) Kolesa
- (11) Podvozje
- (12) Ročaj (izolirana površina ročaja)
- (13) Polnilna naprava^{a)}
- (14) Polnilni vtikač
- (15) Zatič za sprejem
- (16) Nastavek za sprejem
- (17) Držalni zatič za sproščanje blokade
- (18) Sproščanje blokade
- (19) Držalni zatič za podvozje
- (20) Gumb za nastavitev delovnega položaja

a) **specifično glede na državo**

Tehnični podatki

Isio		Škarje za travo	Škarje za grmičevje	Škarje za travo vključno s teleskopskim držajem s kolesci
Številka artikla		3 600 H33 1..	3 600 H33 1..	3 600 H33 1..
Dolžina noža	mm	-	120	-
Širina noža	mm	80	-	80
Volumen	l	-	-	-
Dolžina teleskopskega držala	cm	-	-	80-115
Teža v skladu z EPTA-Procedure 01:2014 ^{A)}	kg	0,5	0,6	1,2
Polnilna naprava				
Številka artikla vhodna napetost	EU/V~ VB/V~ AUS/V~	2 609 006 408/230	2 609 006 409/230	2 609 006 410/240
Polnilni tok	mA	500	500	500
Priporočena temperatura okolice med polnjenjem	°C	0... +45	0... +45	0... +45
Dovoljena temperatura okolice med delovanjem ^{B)} in med skladiščenjem	°C	-10... +50	-10... +50	-10... +50
Teža po EPTA-Procedure 01:2014	kg	0,1	0,1	0,1
Akum. baterija				
Nazivna napetost	V \cdot	3,6	3,6	3,6
Kapaciteta	Ah	1,5	1,5	1,5
Čas polnjenja (akumulator izpraznjen)	h	3,5	3,5	3,5
Število akumulatorskih celic		1	1	1

Isio	Škarje za travo	Škarje za grmičevje	Škarje za travo vključno s teleskopskim držajem s kolesci
Dolžina obratovanja glede na polnjenje akumulatorske baterije (do)	min	50	50

A) odvisno od uporabljene akumulatorske baterije

B) Omejena zmogljivost pri temperaturah pod 0 °C.

Obseg dobave se razlikuje glede na varianto izdelka.

Navedbe veljajo za nazivne napetosti [U] 230 V. Pri drugih napetostih in državno specifičnih izvedbah lahko te navedbe variirajo.

Zaradi neprimernih pogojev se električno orodje lahko izklopi zaradi elektrostatične razelektritve. Električno orodje bo po ponovnem vklopu delovalo brez težav.

Podatki o hrupu/tresljajih

Škarje za travo

Merilne vrednosti hrupa izračunane v skladu z

EN 50636-2-94.

Vrednost nivoja zračnega tlaka orodja, ki je ovrednoten z razredom A, je običajno manjša od 70 dB(A).

Skupne vrednosti vibracij a_{h_i} (vektorska vsota treh smeri) in negotovost K izračunane v skladu z **EN 50636-2-94:**

$$a_{h_i} = < 2,5 \text{ m/s}^2, K = 1,5 \text{ m/s}^2,$$

Škarje za grmičevje

Podatki o hrupu, izračunani v skladu z **EN 62841-4-2.**

Z A-ocenjeni nivo hrupa električnega orodja znaša običajno: **58 dB(A)**; zvočna moč hrupa **79 dB(A)**. Negotovost K = **3 dB**.

Skupne vrednosti vibracij a_{h_i} (vektorska vsota treh smeri) in negotovost K izračunane v skladu z **EN 62841-4-2:**

$$a_{h_i} = < 2,5 \text{ m/s}^2, K = 1,5 \text{ m/s}^2,$$

Da je bila podana skupna vrednost/so bile podane skupne vrednosti nihanja in podana vrednost/podane vrednosti zvočnih emisij izmerjena/izmerjene po standardiziranem kontrolnem postopku in se jo/jih lahko uporablja kot primerjavo za drugo električno orodje.

Da je mogoče uporabljati podano skupno vrednost/podane skupne vrednosti nihanja in podano vrednost/podane vrednosti zvočnih emisij tudi za začasno oceno obremenitve.

Da lahko odstopajo nihajne emisije in emisije hrupa med dejansko uporabo električnega orodja od podanih vrednosti, glede na to, kako se uporablja električno orodje in še posebej od tega, kateri obdelovanec je v delu; le te pa je treba zaradi potrebe zavarovanja in zaščite uporabnika orodja določati, na podlagi obremenitve zaradi nihanja orodja v času njegove dejanske uporabe v realnih okoliščinah (pri čemer je treba upoštevati vse dejavnike obratovalnega cikla, kot so na primer časi, v katerih je električno orodje izklopljeno, in časi, v katerih je orodje sicer vklopljeno, vendar deluje brez obremenitve).

Montaža

Montaža/demontaža nastavka (glejte sliko C)

Postavite nastavek sprejemni del za nastavek **(16)** na zatič **(15)** in pritisnite nastavek na izdelek.

Pritisnite tipki za sprostitvev **(5)** in potegnite ustrezni nastavek navzdol.

Zagon

► **Uporabljajte samo polne naprave, ki so navedene v tehničnih podatkih.** Samo te polnilne naprave so usklajene z litij-ionsko akumulatorsko baterijo, ki jo uporabljate s svojim izdelkom.

Polnjenje akumulatorske baterije (glejte sliko B)

► **Ne uporabljate druge polnilne naprave.** Polnilnik, ki je dobavljen skupaj z napravo, je prilagojen litijevo-ionski akumulatorski bateriji, vgrajeni v vašem električno orodje.

► **Upoštevajte omrežno napetost!** Napetost električnega vira mora ustrezati podatkom, ki so navedeni na tipski ploščici polnilne naprave.

► **Območje napetosti polnilne naprave se nahaja med 100–240 V. Prepričajte se, da se bo omrežni vtič ujel s vtičnico.**

Napotek: Akumulatorska baterija je pri dobavi delno napolnjena. Da bi lahko akumulatorska baterija razvila svojo polno zmogljivost, jo morate pred prvo uporabo v celoti napolniti v polnilni napravi.

Litij-ionsko akumulatorsko baterijo lahko kadarkoli napolnite, ne da bi pri tem skrajšali življenjsko dobo. Prekinitev postopka polnjenja akumulatorske baterije ne poškoduje.

Litij-ionska akumulatorska baterija je zaščiten pred prekomerno izpraznitvijo s sistemom elektronske zaščite celic "Electronic Cell Protection (ECP)". Pri izpraznjeni akumulatorski bateriji zaščitno stikalo izklopi izdelek: Vrtno orodje preneha delovati.

Vklpno/izklopnega stikala po samodejnem izklopu izdelka ne smete več pritisniti. S tem lahko poškodujete akumulatorsko baterijo.

Potisnite omrežni vtič polnilne naprave v vtičnico in vtičnik in polnilni vtič v priključek na zadnji strani ročaja (samo ena možnost priključitve).

Postopek polnjenja se prične takoj, ko polnilni vtič polnilne naprave vtaknete v priključek.

S prikazom napoljenosti akumulatorske baterije je razviden napredek pri polnjenju. Pri postopku polnjenja prikaz utripa

zeleno. Če sveti prikaz napoljenosti akumulatorske baterije trajno zeleno, je akumulatorska baterija v celoti napolnjena. Med polnjenjem se ročaj električnega orodja segreje. To je nekaj povsem običajnega.

V primeru daljše neuporabe ločite polnilnik od električnega omrežja.

Električnega orodja med polnjenjem ni mogoče uporabljati. Če orodje med polnjenjem ne deluje, to še ne pomeni, da je okvari.

► Polnilnik zavarujte pred vlago!

Upoštevajte navodila za odstranjevanje akumulatorskih baterij.

Prikazovalnik napoljenosti akumulatorske baterije

S prikazom napoljenosti akumulatorske baterije **(1)** je razviden napredek pri polnjenju. Pri postopku polnjenja prikaz **utripa zeleno**. Če sveti prikaz napoljenosti akumulatorske baterije **(1) trajno zeleno**, je akumulatorska baterija v celoti napolnjena.

Prikaz napoljenosti akumulatorske baterije **(1)** prikazuje pri polovično ali v celoti pritisnjem vklopno/izklopno stikalo za nekaj sekund stanje napoljenosti akumulatorske baterije.

LED	Kapaciteta
Stalno prižgana zelena	35–100 %
Utripajoča zelena	15–35 %
Rdeča utripajoča lučka	5–15 %
Trajno prižgana rdeča	0–5 %

Delovanje

- Pazite na to, da bo prekritje vtiaka polnilnika med obratovanjem zaprto. Tako preprečite vnos prahu.
- Ne uporabljajte poškodovanih nožev (brez razpok itd.). Poškodovane nože morate zamenjati takoj.

Vklop/izklop (glejte sliko D)

Pritisnite pritivklopno zaporo **(4)** in jo držite pritisnjeno ter istočasno aktivirajte vklopno/izklopno stikalo **(3)**.

Izpustite tipko **(4)**.

Ko aktivirate vklopno/izklopno stikalo **(3)** sveti LED trajno zeleno.

Antiblokirni mehanizem

Če se rezilni nož zablokira v odpornem materialu, se poveča obremenitev motorja. Inteligentna mikro elektronika prepozna preobremenitev in ponavljajoče preklaplja motor, da bi s tem preprečila blokiranje rezalnega noža in prerezala material.

Ta slišni preklop traja do 3 s. Po prekinitvi deluje izdelek naprej v normalnem obratovalnem stanju, ali pa pri trajni

obremenjenosti rezilni nož avtomatsko odprti obstane (npr. če kos kovinske ograje po pomoti blokira izdelek).

Teleskopski držaj s kolesci

Montaža/demontaža teleskopskega držaja s kolesci (dodatek ali obseg dobave pri „Škarje vključno s teleskopskim držajem“) (glejte sliko E)

► **Škarje za travo vključno s teleskopskim držajem s kolesci smete uporabljati le na tleh.**

Uporabite teleskopski drog **(9)** z dodatki za škarje za travo. Vstavite škarje za travo v pritrilni zatič na podvozje **(19)** in potisnite enoto za sprostitve **(18)** nazaj. Potisnite škarje za travo navzdol in potisnite enoto za sprostitve **(18)** ponovno nazaj.

Za demontažo škarij za travo potisnite enoto za sprostitve **(18)** nazaj in snemite škarje za travo tako, da jo potisnete naprej.

Nastavitev dolžine ročaja (glejte sliko F)

Sproščanje nastavitve za višino **(8)**.

Če želite teleskopsko držalo **(9)**, ga izvlecite, če pa jih želite skrajšati, ga potisnite noter.

Ponovno zategnite nastavitve višine **(8)**.

Letni časi, ki jih priporočamo za opravlila

Olistane žive meje rezajte v juniju in oktobru.

Rezajte žive meje iz lesa iglavcev v aprilu in avgustu.

Konifere in druge hitrorastoče žive meje režite od maja naprej pribl. vsakih 6 tednov.

Rezanje robov (samo škarje za travo) (glejte sliko G)

Za nastavitev vertikalne pozicije za rezanje robov zasukajte izdelek za 90° na levo ali desno.

Vodite izdelek vzdolž roba trate. Preprečite stik rezila s tlakovanimi podlagami, kamnom ali vrtnimi zidovi, saj lahko to občutno skrajša življenjsko dobo rezila.

Po uporabi ponovno natakните zaščito rezilnih nožev.

Rezanje živih mej (samo škarje za grmičevje) (glejte sliko H)

- Pazite na to, da je pri odstranjevanju odrezanega materiala ali med vzdrževanjem izdelek izklopljen. Nenamerni vklop lahko povzroči težke poškodbe.

Pred pričetkom del preverite živo mejo na skrite tujke kot npr. vrtno ograje.

Možno je rezanje vej do debeline maks. 8 mm. Na rezalni liniji premikajte izdelek enakomerno naprej tako, da se bodo lahko veje premikale proti rezilnemu nožu. Dvostranska prečka z noži omogoča rezanje v obeh smereh ali pa nihanje od ene proti drugi strani.

Po uporabi ponovno natakните zaščito rezilnih nožev.

Iskanje napak

Simptomi	Možen vzrok	Odprava napake
Trajanje rezanja z enim polnjenjem akumulatorja je prekratko	Akumulatorska baterija se bliža koncu življenjske dobe	Kontaktirajte servisno službo.
Prikaz napoljenosti akumulatorske baterije trajno sveti	Akumulatorska baterija okvarjena	Kontaktirajte servisno službo.
Polnjenje ni možno		

Vzdrževanje in servisiranje

Vzdrževanje, čiščenje in skladiščenje

- ▶ **Pozor! Izdelek izklopite pred opravi vzdrževanja in čiščenja. Po izklopu izdelka se noži še nekaj sekund premikajo naprej. Previdno! Ne dotikajte se premikajočih se nožev.**
- ▶ **Skrbite za čistočo električnega orodja in prežračevalnih utorov, da lahko dobro in varno delate.**
- ▶ **Za dobro in varno delovanje morate poskrbeti za to, da bo izdelek vselej čist.**
- ▶ Zaščitne rokavice nosite vedno, ko delate z napravo ali želite izvajati vzdrževalna ali čistilna opravila.

Redno preverjajte izdelek na očitne pomanjkljivosti, kot so razrahljane pritrditve in obrabljeni ali poškodovani sestavni deli.

Za dobro in varno delovno uporabo morate poskrbeti za to, da bodo izdelek in njegove zračne odprtine vselej čiste in suhe.

Izdelka nikoli ne poškrbite z vodo.

Izdelka nikoli ne potopite pod vodo.

Izdelek hranite na varnem, suhem mestu, ki ni dostopno otrokom.

Ne postavljajte nobenih drugih predmetov na izdelek.

Za zagotovitev varnega dela z izdelkom poskrbite za trdni nased vseh matic, sornikov in vijakov.

Preverite izdelek in iz varnostnih razlogov nadomestite obrabljene ali poškodovane dele.

Poskrbite, da bodo vsi deli, ki jih boste zamenjali, izdelani pri podjetju Bosch.

Servisna služba in svetovanje uporabnikom

Servis vam bo dal odgovore na vaša vprašanja glede popravila in vzdrževanja izdelka ter nadomestnih delov.

Tehnične skice in informacije glede nadomestnih delov najdete na: www.bosch-pt.com

Boscheva skupina za svetovanje pri uporabi vam bo z veseljem odgovorila na vprašanja o naših izdelkih in pripadajočem priboru.

Ob vseh vprašanjih in naročilih rezervnih delov nujno sporočite 10-mestno številko na tipski ploščici izdelka.

Slovensko

Robert Bosch d.o.o.

Verovškova 55a

1000 Ljubljana

Tel.: +00 803931

Fax: +00 803931

Mail: servis.pt@si.bosch.com

www.bosch.si

Naslove drugih servisnih mest najdete na povezavi:

www.bosch-pt.com/serviceaddresses

Transport

Za priložene litij-ionske akumulatorske baterije veljajo zahteve zakona o nevarnih snoveh. Uporabnik lahko akumulatorske baterije brez omejitev prevaža po cesti.

Pri pošiljках, ki jih opravijo tretje osebe (npr. zračni transport ali špedicija), je treba upoštevati posebne zahteve glede embalaže in oznak. Pri pripravi odpreme mora obvezno sodelovati strokovnjak za nevarne snovi.

Odlaganje



Odpadne izdelke, akumulatorske baterije, pribor in embalažo morate reciklirati v skladu z varstvom okolja.



Izdelke in akumulatorskih/navadnih baterij ne smete odvreči med gospodinjske odpadke!

Zgolj za države Evropske unije:

V skladu z Direktivo 2012/19/EU se morajo izdelki, ki niso več v uporabi ter v skladu z Direktivo 2006/66/ES se morajo okvarjene ali obrabljene akumulatorske baterije/baterije zbirati ločeno in se okolju prijazno reciklirati.

Akumulatorske/običajne baterije:

Litijevi ioni:

Upoštevajte navodila v poglavju „Transport“ (glejte „Transport“, Stran 202).

- ▶ **Vgrajene akumulatorske baterije sme v namene odstranjanja odpadkov odstraniti samo strokovnjak.** Pri odpiranju pokrova ohišja se izdelek lahko uniči.

Če želite akumulatorsko baterijo odstraniti iz električnega orodja, uporabljajte orodje tako dolgo, da bo akumulatorska

baterija popolnoma izpraznjena. Za odstranitev akumulatorske baterije izvijte vijake iz ohišja in smenite ohišje. Da preprečite kratak stik, priključke enega za drugim ločite od akumulatorske baterije in na koncu izolirajte pole. Tudi ko je akumulatorska baterija povsem izpraznjena, je v njej še nekaj kapacitete, ki se lahko sprosti v primeru kratkega stika.

Hrvatski

Sigurnosne napomene

Objašnjenje simbola



Pročitajte priručnik za uporabo.



UPOZORENJE: Oprez zbog izbačenih dijelova.



UPOZORENJE: Udaljite promatrače.



Ne rabite na kiši.



Pozor: Rezni nož nastavlja se kretati nakon isključivanja proizvoda!



Rabite punjač samo u suhim prostorijama.



Držite šake dalje od noža.

Uobičajena sigurnosna upozorenja za električne alate

⚠ UPOZORENJE Pročitajte sva sigurnosna upozorenja, upute, ilustracije i specifikacije koje se isporučuju s ovim električnim alatom. Nepoštivanje dolje navedenih uputa može uzrokovati električni udar, požar i/ili ozbiljne ozljede.

Sačuvajte sve napomene o sigurnosti i upute za buduću primjenu.

Pojam „električni alat“ u upozorenjima odnosi se na električne alate s priključkom na električnu mrežu (s mrežnim kablom) i električne alate s napajanjem na akumulatorsku bateriju (bez mrežnog kabela).

Sigurnost na radnom mjestu

- ▶ **Održavajte radno mjesto čistim i dobro osvijetljenim.** Nered ili neosvijetljeno radno mjesto mogu uzrokovati nezgode.
- ▶ **Ne radite s električnim alatima u eksplozivnim atmosferama, primjerice onima u kojima ima zapaljivih tekućina, plinova ili prašine.** Električni alati proizvode iskre koje mogu zapaliti prašinu ili pare.
- ▶ **Tijekom upotrebe električnog alata djecu i druge osobe držite podalje od mjesta rada.** Svako odvratanje pozornosti može uzrokovati gubitak kontrole nad uređajem.

Električna sigurnost

- ▶ **Priključni utikač električnog alata mora odgovarati utičnici. Sve su preinake utikača zabranjene. Nemojte upotrebljavati adapterske utikače zajedno sa zaštitno uzemljenim električnim alatima.** Utikač na kojem nisu vršene preinake i odgovarajuća utičnica smanjuju opasnost od strujnog udara.
- ▶ **Izbjegavajte dodir tijela s uzemljenim površinama kao što su cijevi, radijatori, štednjaci i hladnjaci.** Opasnost od električnog udara je veća ako je vaše tijelo uzemljeno.
- ▶ **Električne alate držite dalje od kiše ili vlage.** Prodiranje vode u električni alat povećava opasnost od strujnog udara.
- ▶ **Ne zloupotrebjavajte priključni kabel. Nikada nemojte upotrebljavati priključni kabel za nošenje, vješanje električnog alata ili za izvlačenje utikača iz mrežne utičnice. Priključni kabel držite dalje od izvora topline, ulja, oštih rubova ili pomičnih dijelova uređaja.** Oštećen ili zapleten priključni kabel povećava opasnost od strujnog udara.
- ▶ **Ako s električnim alatom radite na otvorenom, upotrebljavajte isključivo produžni kabel prikladan za upotrebu na otvorenom.** Upotreba produžnog kabela prikladnog za rad na otvorenom smanjuje opasnost od strujnog udara.
- ▶ **Ako ne možete izbjeći upotrebu električnog alata u vlažnoj okolini, upotrijebite diferencijalnu strujnu zaštitnu sklopku.** Primjenom diferencijalne strujne zaštitne sklopke izbjegava se opasnost od strujnog udara.

Sigurnost ljudi

- ▶ **Budite pažljivi, pazite što činite i postupajte oprezno dok radite s električnim alatom. Nemojte upotrebljavati alat ako ste umorni ili pod utjecajem droge, alkohola ili lijekova.** Trenutak nepažnje kod upotrebe električnog alata može uzrokovati ozbiljne ozljede.
- ▶ **Nosite osobnu zaštitnu opremu. Uvijek nosite zaštitne naočale.** Nošenje osobne zaštitne opreme, kao što je maska za prašinu, zaštitna obruča s protukliznim potplatom, zaštitna kaciga ili štitnik za sluh, ovisno od vrste i primjene električnog alata, smanjuje opasnost od ozljeda.

- ▶ **Spriječite svako nehotično uključivanje uređaja. Prije nego što ćete utaknuti utikač u utičnicu i/ili staviti komplet baterija, provjerite je li električni alat isključen.** Ako kod nošenja električnog alata imate prst na prekidaču ili se uključen uređaj priključi na električno napajanje, to može dovesti do nezgoda.
- ▶ **Prije uključivanja električnog alata uklonite alate za podešavanje ili ključ.** Alat ili ključ koji se nalazi u rotirajućem dijelu uređaja može dovesti do nezgoda.
- ▶ **Izbjegavajte neuobičajene položaje tijela. Zauzmite siguran i stabilan položaj tijela i u svakom trenutku održavajte ravnotežu.** Na taj način možete električni alat bolje kontrolirati u neočekivanim situacijama.
- ▶ **Nosite prikladnu odjeću. Ne nosite široku odjeću ni nakit. Kosu i odjeću držite dalje od pomičnih dijelova.** Široku odjeću, dugu kosu ili nakit mogu zahvatiti pomični dijelovi.
- ▶ **Ako uređaji imaju priključak za usisavače za prašinu, provjerite jesu li isti priključeni i mogu li se ispravno upotrebljavati.** Upotreba sustava za usisavanje može smanjiti mogućnost nastanka opasnih situacija koje uzrokuje prašina.
- ▶ **Nemojte postati previše bezbrižni i zanemariti sigurnosne upute zato što alat često upotrebljavate i smatrate da ste ga dobro upoznali.** Samo jedan trenutak nepažnje dovoljan je za nastanak ozbiljnih ozljeda.

Upotreba i održavanje električnog alata

- ▶ **Ne preopterećujte uređaj. Za svaki posao upotrebljavajte prikladan i za to predviđen električni alat.** S odgovarajućim električnim alatom posao ćete obaviti lakše, brže i sigurnije.
- ▶ **Nemojte upotrebljavati električni alat čiji je prekidač neispravan.** Električni alat koji se više ne može uključivati i isključivati opasan je i mora se popraviti.
- ▶ **Alat prije podešavanja, izmjene pribora i odlaganja isključite iz izvora napajanja i/ili izvadite komplet baterije, ako se vadi iz uređaja.** Ovim mjerama opreza izbjeći će se nehotično uključivanje električnog alata.
- ▶ **Električni alat koji ne upotrebljavate spremite izvan dosega djece. Rukovanje alatom zabranjeno je osobama koje nisu s njim upoznate ili koje nisu pročitale ove upute.** Električni alati su opasni ako s njima rade neiskusne osobe.
- ▶ **Redovno održavajte električne alate i pribor. Kontrolirajte rade li besprijekorno pomični dijelovi uređaja, jesu li zaglavljani, polomljeni ili oštećeni tako da to ugrožava daljnju upotrebu i rad električnog alata. Prije upotrebe oštećene dijelove treba popraviti.** Loše održavani električni alati uzrok su mnogih nezgoda.
- ▶ **Rezne alate održavajte ostrim i čistim.** Pažljivo održavani rezni alati s ostrim oštricama manje će se zaglavljivati i lakše se s njima radi.
- ▶ **Električni alat, pribor, radne alate, itd. upotrebljavajte prema ovim uputama i na način kako je to propisano za**

određenu vrstu uređaja. Pritom uzmite u obzir radne uvjete i radove koje treba izvršiti. Upotreba električnog alata za poslove izvan njegove predviđene upotrebe može dovesti do opasnih situacija.

- ▶ **Ručke i zahvatne površine održavajte suhima, čistima i pazite da na njih ne dospiju ulje ili mast.** Skliske ručke i zahvatne površine onemogućuju sigurno rukovanje i alat se teško kontrolira u neočekivanim situacijama.
- #### Upotreba i održavanje akumulatorskih alata
- ▶ **Akumulatorsku bateriju punite isključivo punjačima koje preporučuje proizvođač.** Ako punjač predviđen za jednu određenu vrstu kompleta baterija rabite s drugim kompletom baterija, postoji opasnost od požara.
 - ▶ **Električne alate upotrebljavajte isključivo s posebnim, namjenskim kompletima baterija.** Upotreba drugih kompleta baterija može dovesti do ozljeda i opasnosti od požara.
 - ▶ **Komplete baterija dok ih ne upotrebljavate držite dalje od uredskih spajalica, kovanica, ključeva, čavala, vijaka ili drugih sitnih metalnih predmeta koji bi mogli uzrokovati premošćenje kontakata.** Kratki spoj između kontakata baterije može uzrokovati opekline ili požar.
 - ▶ **Kod pogrešne primjene iz baterije može isteći tekućina. Izbjegavajte kontakt s ovom tekućinom. Kod slučajnog kontakta zahvaćeno mjesto treba isprati vodom. Ako vam tekućina uđe u oči, zatražite pomoć liječnika.** Tekućina istekla iz baterije može uzrokovati nadraženošću kože i opekline.
 - ▶ **Ne upotrebljavajte oštećene ili izmijenjene komplete baterija ni alate.** Oštećene ili izmijenjene baterije podložne su nepredvidivom ponašanju i mogu uzrokovati požar, eksploziju ili ozljede.
 - ▶ **Držite alat i komplet baterija dalje od vatre i visokih temperatura.** Izlaganje vatri ili temperaturi višoj od 130 °C može uzrokovati eksploziju.
 - ▶ **Poštujte sve upute za punjenje i komplet baterija i alat ne punite pri temperaturama izvan vrijednosti koje su propisane i navedene u uputama.** Nepravilno punjenje ili punjenje pri temperaturama višim od propisanih može oštetiti bateriju i povećati opasnost od požara.

Servisiranje

- ▶ **Popravlak električnog alata prepustite kvalificiranom osoblju ovlaštenog servisa i isključivo s originalnim rezervnim dijelovima.** Tako će biti zajamčen siguran rad s uređajem.
- ▶ **Nikada ne servisirajte oštećene komplete baterija.** Servisiranje kompleta baterija smiju obavljati isključivo proizvođači i ovlašteni serviseri.

Sigurnosne napomene za škare za živicu

- ▶ **Držite sve dijelove tijela dalje od noža. Kada nož radi ne pokušavajte vaditi rezanu građu ili držati rezani materijal.** Noževi se nakon isključivanja nastavljaju kretati. Trenutak nepozornosti prilikom uporabe škara za živicu može uzrokovati teške ozljede.

- ▶ **Nosite škare za živicu za ručku kada nož miruje i pazite na to da ne pritisnete sklopke za uključivanje/isključivanje.** Pozorno nošenje škara za živicu smanjuje rizik od nenamjernog pokretanja i opasnosti od ozljeda od noževa koja time može nastati.
- ▶ **Prilikom transportiranja ili čuvanja škara za živicu uvijek navucite pokrov noža.** Pozornim rukovanjem škarama za živicu smanjuje se opasnost od ozljeda zbog noža.
- ▶ **Pobrinite se za to da su sve sklopke za uključivanje/isključivanje isključene i da je akumulator izvađen ili odvojen kada uklanjate zaglavljenu rezanu građu ili održavate uređaj.** Neočekivano pokretanja škara za živicu prilikom uklanjanja uglavljene rezane građe ili radova održavanja može uzrokovati teške ozljede.
- ▶ **Držite škare za živicu samo za izolirane prihvatne površine jer nož može doći u kontakt sa skrivenim električnim vodovima.** Kontakt noža s vodom pod naponom može metalne dijelove škara za živicu izložiti naponu i uzrokovati električni udar.
- ▶ **Držite sve mrežne kabele i vodove dalje od područja rezanja.** Mrežni kabele ili vodovi mogu biti skriveni u živicama ili grmovima i zbog toga se mogu slučajno odrezati nožem.
- ▶ **Ne rabite škare za živicu pri lošem vremenu, naročito kada postoji opasnost od udara munje.** To smanjuje opasnost od udara munje.

Sigurnosne napomene za škare za grmlje/travu

- ▶ Ovaj proizvod nije namijenjen za to da ga rabe osobe (uključujući djecu) sa smanjenim tjelesnim, osjetilnim ili mentalnim sposobnostima ili nedovoljnim iskustvom i/ili znanjem, osim ako ih nadzire osoba zadužena za njihovu sigurnost ili ako su od nje primili upute o uporabi proizvoda. Djecu bi trebalo nadzirati kako biste bili sigurni da se ne igraju proizvodom.
- ▶ Nikada ne dopustite uporabu proizvoda djeci ili osobama koje nisu upoznate s ovim uputama. Nacionalni propisi mogu propisivati minimalnu dob rukovatelja. Kada ga ne rabite, spremite proizvod na mjesto nepristupačno djeci.

- ▶ Rukovatelj je odgovoran za nezgode ili štete počinjene drugim ljudima ili njihovoj imovini.
- ▶ Nikada ne rabite proizvod ako se u neposrednoj blizini nalaze ljudi, a naročito djeca ili kućne životinje.
- ▶ Ne režite u lošim vremenskim uvjetima, naročito u slučaju nadolazećeg nevremena.
- ▶ Rabite proizvod samo pri danjem svjetlu ili dobroj umjetnoj rasvjeti.
- ▶ Provjerite jesu li pokrovi i zaštitne naprave neoštećeni i ispravno montirani. Prije uporabe obavite eventualno potrebne radove održavanja ili popravljivanja.
- ▶ Uključite proizvod samo ako vaše šake i stopala nisu u blizini reznih noževa.
- ▶ Zaštitite se od ozljeda stopala i šaka uzrokovanih reznim noževima.



Zaštitite električni alat od vrućine, npr. također od stalnog sunčevog zračenja, vatre, vode i vlage. Inače postoji opasnost od

eksplozije.

Sigurnosne napomene za punjače

- ▶ Nikada ne dopustite djeci, osobama s ograničenim tjelesnim, osjetilnim ili mentalnim sposobnostima, osobama bez dovoljno iskustva i/ili znanja i/ili osobama koje nisu upoznate s ovim uputama da rabe punjač. Nacionalni propisi mogu propisivati minimalnu dob rukovatelja.
- ▶ **Nadgledajte djecu.** Time se pobrinite za to da se djeca ne igraju punjačem.
- ▶ **Čuvajte punjač dalje od kiše ili vlage.** Prodiranje vode u punjač povećava rizik od električnog udara.

- ▶ **Punjač održavajte čistim.** Zbog nečistoće postoji opasnost od električnog udara.
- ▶ **Prije svake uporabe provjerite punjač, kabel i utikač. Punjač ne koristite ako ste ustanovili oštećenja. Punjač ne otvarajte sami i popravak prepustite samo kvalificiranom stručnom osoblju i samo s originalnim rezervnim dijelovima.** Oštećeni punjači, kabel i utikač povećavaju opasnost od električnog udara.
- ▶ **Ne rabite punjač na lakozapaljivim površinama (npr. papiru, tekstilima itd.) i u zapaljivoj okolini.** Zbog grijanja punjača koje nastaje prilikom punjenja postoji opasnost od požara.
- ▶ **U slučaju oštećenja uređaja mogu izlaziti pare. Provjetrite prostoriju, a u slučaju tegoba zatražite liječničku pomoć.** Pare mogu podražiti dišne putove

Simboli

Sljedeći simboli važni su za čitanje i razumijevanje priručnika za uporabu. Zapamtite simbole i njihovo značenje. Ispravno tumačenje simbola pomoći će vam da bolje i sigurnije rabite proizvod.

Simbol	Značenje
	Uvijek nosite zaštitne naočale i čvrste cipele kada radite sa proizvodom.
	Rabite punjač samo u zatvorenim prostorijama, u suhim uvjetima.
	Smjer kretanja
	Smjer reakcije
	Nosite zaštitne rukavice
	Masa
	Uključivanje
	Isključivanje
	Dopuštena radnja

Tehnički podaci

Isio		Škare za travu	Škare za grmlje	Škare za travu s teleskopskom drškom s kotačima
Broj artikla		3 600 H33 1..	3 600 H33 1..	3 600 H33 1..
Duljina noža	mm	-	120	-
Širina noža	mm	80	-	80

Simbol	Značenje
	Zabranjena radnja
CLICK!	Čujni zvuk
	Pribor/rezervni dijelovi

Opis proizvoda i radova



Pročitajte sve sigurnosne napomene i upute. Nepridržavanje sigurnosnih napomena i uputa može uzrokovati električni udar, požar i/ili teške ozljede.

Molimo pogledajte slike na stražnjem dijelu priručnika za uporabu.

Namjenska uporaba

Vrtni uređaj namijenjen je za obavljanje lakih radova rezanja na grmovima i rubovima travnjaka.

Prikazane komponente (vidi sliku A)

- (1) Pokazivač napunjenosti akumulatora
- (2) Utičnica za utikač za punjenje
- (3) Sklopka za uključivanje/isključivanje
- (4) Uklopni zapor sklopke za uključivanje/isključivanje
- (5) Tipka za deblokiranje nastavka
- (6) Nastavak sa škarama za travu
- (7) Nastavak sa škarama za živicu
- (8) Regulator visine
- (9) Teleskopska drška
- (10) Kotači
- (11) Vozni mehanizam
- (12) Ručka (izolirana prihvatna površina)
- (13) Punjač^{a)}
- (14) Utičać za punjenje
- (15) Zatik za zahvatnik
- (16) Zahvatnik nastavka
- (17) Zatik za držanje deblokade
- (18) Deblokada
- (19) Zatik za držanje voznog mehanizma
- (20) Gumb za namještanje radnog položaja

a) **ovisno o državi**

Isio		Škare za travu	Škare za grmlje	Škare za travu s teleskopskom drškom s kotačima
Volumen	l	-	-	-
Duljina teleskopske drške	cm	-	-	80-115
Masa prema postupku EPTA 01:2014 ^{A)}	kg	0,5	0,6	1,2
Punjač				
Broj artikla	EU/V~	2 609 006 408/230		
Ulazni napon	UK/V~	2 609 006 409/230		
	AUS/V~	2 609 006 410/240		
Struja punjenja	mA	500	500	500
Preporučena okolna temperatura prilikom punjenja	°C	0... +45	0... +45	0... +45
Dopuštena okolna temperatura prilikom rada ^{B)} i skladištenja	°C	-10... +50	-10... +50	-10... +50
Masa prema postupku EPTA 01:2014	kg	0,1	0,1	0,1
Akumulator		Litij-ionski	Litij-ionski	Litij-ionski
Nazivni napon	V~	3,6	3,6	3,6
Kapacitet	Ah	1,5	1,5	1,5
Vrijeme punjenja (ispražnjen akumulator)	h	3,5	3,5	3,5
Broj akumulatorskih ćelija		1	1	1
Trajanje rada po punjenju akumulatora (do)	min	50	50	50

A) ovisno o korištenju aku-bateriji

B) Ograničeni učinak kod temperatura <0 °C.

Opseg isporuke razlikuje se ovisno o varijanti proizvoda.

Podaci vrijede za nazivni napon [U] od 230 V. U slučaju odstupanja napona i u izvedbama specifičnim za dotičnu zemlju, ovi podaci mogu varirati.

U nepovoljnim uvjetima je moguće da se električni alat isključi zbog elektrostatskog pražnjenja. Električni alat radi namjenski nakon ponovnog uključivanja.

Informacije o buci i vibracijama

Škare za travu

Izmjerene vrijednosti buke utvrđene su u skladu s normom **EN 50636-2-94**.

A-vrednovana razina zvučnog tlaka uređaja tipično je manja od 70 dB(A).

Ukupne vrijednosti vibracija a_h (vektorski zbroj triju smjerova) i nesigurnost utvrđeni u skladu s normom

EN 50636-2-94:

$$a_h < 2,5 \text{ m/s}^2, K = 1,5 \text{ m/s}^2,$$

Škare za grmlje

Vrijednosti emisije buke utvrđene su u skladu s normom **EN 62841-4-2**.

A-vrednovana razina buke električnog alata tipično je: **58 dB(A)**; razina zvučne snage **79 dB(A)**. Nesigurnost K = **3 dB**.

Ukupne vrijednosti vibracija a_h (vektorski zbroj triju smjerova) i nesigurnost utvrđeni u skladu s normom

EN 62841-4-2:

$$a_h < 2,5 \text{ m/s}^2, K = 1,5 \text{ m/s}^2,$$

Specificirane ukupne vrijednosti vibracija i specificirane vrijednosti emisije buke izmjerene su normiranim

postupkom ispitivanja i mogu se rabiti za uspoređivanje električnog alata s nekim drugim alatom.

Specificirane ukupne vrijednosti vibracija i specificirane vrijednosti emisije buke mogu se rabiti i za preliminarnu procjenu opterećenja.

Emisije vibracija i buke tijekom stvarne uporabe električnog alata mogu se razlikovati od specificiranih vrijednosti, ovisno o načinu uporabe električnog alata, a naročito o vrsti izratka; potrebno je definirati sigurnosne mjere za zaštitu rukovatelja koje se temelje na procjeni opterećenosti vibracijama tijekom stvarnih uvjeta uporabe (pritom valja uzeti u obzir sve dijelove radnog ciklusa, na primjer vremena u kojima je električni alat isključen i vremena u kojima je on uključen, ali radi bez opterećenja).

Montaža

Montiranje/demontiranje nastavka (vidi sliku C)

Stavite zahvatnik za nastavak (**16**) na zatic (**15**) i pritisnite nastavak na proizvod.

Pritisnite tipke za deblokiranje (**5**) i povucite odgovarajući nastavak prema dolje.

Stavljanje u pogon

- ▶ **Rabite samo punjače navedene u tehničkim podacima.** Samo su ti punjači usklađeni s litij-ionskim akumulatorom koji se rabi u vašem proizvodu.

Punjenje akumulatora (vidi sliku B)

- ▶ **Ne rabite druge punjače.** Isporučeni punjač usklađen je s litij-ionskim akumulatorom ugrađenim u vaš električni alat.
- ▶ **Vodite računa o mrežnom naponu!** Napon strujnog izvora mora se podudarati s informacijama na označnoj pločici punjača.
- ▶ **Raspon napona punjača je između 100–240 V. Pobrinite se za to da mrežni utikač pristaje u električnu utičnicu.**

Napomena: Akumulator se isporučuje djelomično napunjen. Kako bi se zajamčio pun učinak akumulatora, prije prve uporabe potpuno napunite akumulator u punjaču.

Litij-ionski akumulator moguće je svakom trenutku napuniti, čime se ne skraćuje njegov vijek trajanja. Prekid postupka punjenja ne šteti akumulatoru.

Litij-ionski akumulator zaštićen je od dubinskog pražnjenja sustavom „Electronic Cell Protection (ECP)“. Kada se akumulator isprazni, zaštitni sklop isključit će proizvod: Vrtni uređaj neće više raditi.

Nakon automatskog isključivanja proizvoda ne pritišćite više sklopku za uključivanje/isključivanje. Akumulator se može oštetiti.

Utaknite mrežni utikač punjača u električnu utičnicu, a utikač za punjenje u utičnicu na stražnjoj strani ručke (priključivanje je moguće samo na jedan način).

Postupak punjenja počinje kada se utikač za punjenje punjača utakne u električnu utičnicu.

Pokazivač napunjenosti akumulatora prikazuje napredak punjenja. Prilikom postupka punjenja pokazivač treperi zeleno. Ako pokazivač napunjenosti akumulatora svijetli zeleno, akumulator je potpuno napunjen.

Tijekom punjenja zagrijava se ručka električnog alata. To je normalno.

U slučaju duljeg nekorištenja isključite punjač iz električne mreže.

Električni alat se ne može koristiti tijekom punjenja; to ne znači da je neispravan ako tijekom punjenja ne funkcionira.

- ▶ **Punjač zaštitite od vlage!**

Pridrжавajte se uputa za zbrinjavanje akumulatora.

Pokazivač stanja napunjenosti aku-baterije

Pokazivač napunjenosti akumulatora **(1)** prikazuje napredak punjenja. Prilikom postupka punjenja pokazivač **treperi zeleno**. Ako pokazivač napunjenosti akumulatora **(1) svijetli zeleno**, akumulator je potpuno napunjen.

Pokazivač napunjenosti akumulatora **(1)** nekoliko sekunda prikazuje napunjenost akumulatora kada je sklopka za uključivanje/isključivanje pritisnuta dopola ili potpuno.

Žaruljica	Kapacitet
Svijetli zeleno	35–100 %
Treperi zeleno	15–35 %
Treperi crveno	5–15 %
Svijetli crveno	0–5 %

Rad

- ▶ Pobrinite se za to da je pokrov utikača tijekom rada zatvoren. Tako ćete izbjeći ulazak prašine.
- ▶ Ne rabite oštećene noževe (npr. bez pukotina itd.). Odmah zamijenite oštećene noževe.

Uključivanje/isključivanje (vidi sliku D)

Pritisnite uklopni zapor **(4)** i u pritisnutom stanju pritisnite sklopku za uključivanje/isključivanje **(3)**.

Pustite uklopni zapor **(4)**.

Kada pritisnete sklopku za uključivanje/isključivanje **(3)**, žaruljica svijetli zeleno.

Mehanizam protiv blokiranja

Ako se rezni nož blokira u otpornom materijalu, povećava se opterećenje motora. Inteligentna mikroelektronika prepoznaje preopterećenje i više puta mijenja smjer vrtnje motora kako bi se time spriječilo blokiranje reznih noževa i kako bi se materijal prezeao.

Ta čujna promjena traje do 3 sekunde. Nakon prerezivanja proizvod nastavlja normalno raditi ili se u slučaju postojanog preopterećenja rezni nož automatski zaustavlja u otvorenom stanju (npr. ako komad metalne ograde slučajno blokira proizvod).

Teleskopska drška s kotačima

Montiranje/demontiranje teleskopske drške s kotačima (pribor ili opseg isporuke za „škare za travu s teleskopskom drškom s kotačima“) (vidi sliku E)

- ▶ **Škare za travu s teleskopskom drškom s kotačima dopušteno je rabiti samo na podnim površinama.**

Rabite teleskopsku ručku **(9)** s priborom škara za travu.

Natakните škare za travu u zatik za držanje na voznom mehanizmu **(19)** i pomakните deblokadu **(18)** prema natrag. Pritisnite škare za travu prema dolje i ponovno pomakните deblokadu **(18)**.

Radi demontiranja škara za travu pomakните deblokadu **(18)** prema natrag i skinite škare za travu prema naprijed.

Namještanje duljine ručke (vidi sliku F)

Otpustite regulator visine **(8)**.

Izvučite teleskopsku dršku **(9)** radi produljivanja ili je utisnite radi skraćivanja.

Ponovno pritegnite regulator visine **(8)**.

Preporučena godišnja doba

Bjelogorične živice režite u lipnju i listopadu.

Crnogorične živice režite u travnju i kolovozu.

Četinjače i druge brzorastuće živice režite počevši od svibnja cca. svakih 6 tjedana.

Rezanje uz rubove (samo škare za travu) (vidi sliku G)

Okrnite proizvod za 90° nalijevo ili nadesno kako biste namjestili okomiti položaj radi rezanja uz rubove. Vodite proizvod duž ruba travnjaka. Izbjegavajte da rezni nož dođe u kontakt s popločenim podovima, kamenjem ili vrtnim zidovima jer to znatno skraćuje vijek trajanja reznog noža. Nakon uporabe stavite štitnik reznog noža.

Rezanje živice (samo škare za grmlje) (vidi sliku H)

► Pobrinite se za to da je prilikom uklanjanja odrezanog materijala ili servisiranja proizvod isključen. Nenamjerno uključivanje može uzrokovati teške ozljede.

Prije početka rada provjerite postoje li skrivena strana tijela u živici kao što su npr. vrtno ograde.

Moguće je rezati grane debljine maks. 8 mm. Pomičite proizvod jednoliko po liniji rezanja kako biste grane dovodili reznom nožu. Dvostrani nosač noža omogućava rezanje u oba smjera ili njišućim pokretima od jedne do druge strane. Nakon uporabe stavite štitnik reznog noža.

Otklanjanje pogrešaka

Simptomi	Mogući uzrok	Rješenje
Kratko trajanje rezanja po punjenju akumulatora	Akumulator se približava kraju svog vijeka trajanja	Obratite se servisnoj službi.
Pokazivač napunjenosti akumulatora svijetli Postupak punjenja nije moguć	Akumulator je neispravan	Obratite se servisnoj službi.

Održavanje i servisiranje

Održavanje, čišćenje i skladištenje

- **Pozor! Isključite proizvod prije radova održavanja ili čišćenja. Nakon isključivanja proizvoda noževi se nastavljaju kretati još nekoliko sekunda. Oprez! Ne dirajte pokretne noževe.**
- **Električni alat i otvore za hlađenje održavajte čistima kako bi se moglo dobro i sigurno raditi.**
- **Održavajte proizvod čistim kako biste mogli dobro i sigurno raditi.**
- Uvijek nosite zaštitne rukavice kada radite s uređajem ili želite obavljati radove održavanja/popravljajanja.

Redovito provjeravajte postoje li vidljivi nedostaci na proizvodu kao što su labava učvršćenja i istrošene ili oštećene komponente.

Održavajte proizvod i ventilacijske proreze čistima kako biste mogli dobro i sigurno raditi.

Nikada ne prskajte proizvod vodom.

Nikada ne uranjajte proizvod u vodu.

Skladištite proizvod na sigurnom, suhom mjestu i izvan doseg djece.

Ne stavljajte druge predmete na proizvod.

Pobrinite se za to da su sve matice, svornjaci i vijci učvršćeni kako bi bilo moguće sigurno raditi proizvodom.

Provjerite proizvod i radi sigurnosti zamijenite istrošene ili oštećene dijelove.

Pobrinite se za to da je rezervne dijelove proizvela tvrtka Bosch.

Servisna služba i savjeti o uporabi

Naša servisna služba će odgovoriti na vaša pitanja o popravku i održavanju vašeg proizvoda, kao i o rezervnim dijelovima. Crteže u rastavljenom obliku i informacije o rezervnim dijelovima možete naći i na našoj adresi:

www.bosch-pt.com

Tim Bosch savjetnika o uporabi rado će odgovoriti na vaša pitanja o našim proizvodima i njihovom priboru.

U slučaju upita ili naručivanja rezervnih dijelova, molimo vas obavezno navedite 10-znamenasti kataloški broj s tipske pločice proizvoda.

Hrvatski

Robert Bosch d.o.o PT/SHR-BSC
Kneza Branimira 22
10040 Zagreb
Tel.: +385 12 958 051
Fax: +385 12 958 050
E-Mail: RBKN-bsc@hr.bosch.com
www.bosch.hr

Ostale adrese servisa možete pronaći na:

www.bosch-pt.com/serviceaddresses

Transport

Litij-ionske aku-baterije podliježu zakonu o transportu opasnih tvari. Korisnik bez ikakvih preduvjeta može transportirati aku-baterije cestovnim transportom.

Ako transport obavlja treća strana (npr. transport zrakoplovom ili špedicija), treba se pridržavati posebnih zahtjeva za ambalažu i označavanje. Kod pripreme ovakvih pošiljki za transport prethodno se treba savjetovati sa stručnjakom za transport opasnih stvari.

Zbrinjavanje



Proizvode, akumulateore, pribor i pakiranja potrebno je odnijeti na ekološko recikliranje.



Ne bacajte proizvode i akumulateore/baterije u kućni otpad!

Samo za zemlje EU:

U skladu s Europskom direktivom 2012/19/EU nefunkcionalne proizvode, a u skladu s Europskom direktivom 2006/66/EZ neispravne ili istrošene akumulateore/baterije potrebno je odvojeno prikupiti i ekološki zbrinuti.

Aku-baterije/baterije:

Litij-ionske:

Pridržavajte se uputa u poglavlju Transport (vidi „Transport“, Stranica 209).

- **Integrirane akumulateore smije zbrinjavati samo stručno osoblje.** Otvaranjem obloge kućišta proizvod se može uništiti.

Kako biste izvadili akumulator iz proizvoda, aktivirajte proizvod dok se akumulator potpuno ne isprazni. Odrvnite vijke na kućištu i skinite ljusku kućišta kako biste izvadili akumulator. Kako biste izbjegli kratki spoj, redom pojedinačno odvajajte priključke na akumulatoru, a zatim izolirajte polove. Čak i kada je potpuno ispražnjen, u akumulatoru postoji preostali kapacitet koji se može osloboditi u slučaju kratkog spoja.

Eesti

Ohutusnõuded

Sümbolite selgitus



Lugege kasutusjuhend läbi.



HOIATUS: Ettevaatust eemale paiskuvate osade tõttu.



HOIATUS: Hoidke kõrvalseisjad seadmest eemal.



Mitte kasutada vihma korral.



Tähelepanu: Lõiketera pöörleb edasi ka pärast tööriista väljalülitamist!



Kasutage laadijat üksnes kuivades ruumides.



Hoidke käed lõiketeradest eemal.

Üldised ohutusnõuded elektriliste tööriistade kasutamisel

⚠ HOIATUS

Lugege läbi kõik tööriistaga kaasas olevad ohutusnõuded ja juhised ning tutvuge kõigi jooniste ja spetsifikatsioonidega.

Ohutusnõuete ja juhiste eiramise tagajärjeks võib olla elektrilöök, tulekahju ja/või rasked vigastused.

Ohutusnõuete ja juhiste eiramise tagajärjeks võib olla elektrilöök, tulekahju ja/või rasked vigastused.

Hoidke kõik ohutusnõuded ja juhised edasiseks kasutamiseks hoolikalt alles.

Ohutusnõuetes sisalduv mõiste "elektriline tööriist" käib nii vooluvõrku ühendatud (juhtmega) elektriliste tööriistade kui ka akutoitega (juhtmata) elektriliste tööriistade kohta.

Ohutusnõuded tööpiirkonnas

- **Hoidke tööpiirkond puhas ja hästi valgustatud.** Korrastamata või valgustamata töökoht võib põhjustada õnnetusi.
- **Ärge kasutage elektrilist tööriista plahvatusohtlikus keskkonnas, kus leidub tuleohtlikke vedelikke, gaase või tolmu.** Elektrilistest tööriistadest lööb sädemeid, mis võivad tolmu või auru süüdata.
- **Elektrilise tööriista kasutamise ajal hoidke lapsed ja teised inimesed töökohast eemal.** Kui teie tähelepanu juhitakse kõrvale, võib seade teie kontrolli alt väljuda.

Elektriohutus

- **Elektrilise tööriista pistik peab pistikupesasse sobima.** Pistiku kallal ei tohi teha mingeid muudatusi. Ärge kasutage kaitsemaandusega elektriliste tööriistade puhul adapterpistikuid. Muutmata pistikud ja sobivad pistikupesad vähendavad elektrilöögi ohtu.
- **Vältige kehalist kontakti maandatud pindadega, näiteks torude, radiaatorite, pliitide ja külmikutega.** Kui Teie keha on maandatud, on elektrilöögi oht suurem.
- **Kaitske elektrilist tööriista vihma ja niiskuse eest.** Kui elektrilise tööriista on sattunud vetti, on elektrilöögi oht suurem.
- **Ärge kasutage toitejuhet otstarbel, milleks see ei ole ette nähtud.** Ärge kasutage toitejuhet elektrilise tööriista kandmiseks, ülesriputamiseks või pistiku pistikupesast väljatõmbamiseks. Kaitske toitejuhet kuumuse, õli, teravate servade ja seadme liikuvate

osade eest. Kahjustatud või keerduläinud toitejuhtmed suurendavad elektrilöögi ohtu.

- ▶ **Kui töötate elektrilise tööriistaga vabas õhus, kasutage ainult pikendusjuhtmeid, mis on ette nähtud kasutamiseks ka välistingimustes.** Välistingimustes kasutamiseks sobiva pikendusjuhtme kasutamine vähendab elektrilöögi ohtu.
- ▶ **Kui elektrilise tööriista kasutamine niiskes keskkonnas on vältimatu, kasutage rikkevoolukaitselüliti.** Rikkevoolukaitselüliti kasutamine vähendab elektrilöögi ohtu.

Inimeste turvalisus

- ▶ **Olge tähelepanelik, jälgige, mida teete, ning toimige elektrilise tööriistaga töötades kaalutletult. Ärge kasutage elektrilist tööriista, kui olete väsinud või uimastite, alkoholi või ravimite mõju all.** Hetkeline tähelepanematus seadme kasutamisel võib põhjustada tõsisid vigastusi.
- ▶ **Kandke isikukaitsevahendeid. Kandke alati kaitseprille.** Elektrilise tööriista tüübile ja kasutusalaale vastavate isikukaitsevahendite, näiteks tolmu maski, libisemiskindlate turvajalatsite, kaitsekiivri või kuulmiskaitsevahendite kasutamine vähendab vigastuste ohtu.
- ▶ **Vältige elektrilise tööriista soovimatut käivitamist. Enne pistiku ühendamist pistikupesasse, aku ühendamist seadme külge, seadme ülestõstmist ja kandmist veenduge, et elektriline tööriist on välja lülitatud.** Kui hoiate elektrilise tööriista kandmisel sõrme lülilil või ühendate vooluvõrku sisselülitatud seadme, võivad tagajärjeks olla õnnetused.
- ▶ **Enne elektrilise tööriista sisselülitamist eemaldage tööriista küljest reguleerimis- ja mutrivõtmed.** Seadme pöörleva osa küljes olev reguleerimis- või mutrivõti võib põhjustada vigastusi.
- ▶ **Vältige ebatavalist tööasendit. Võtke stabiilne tööasend ja hoidke kogu aeg tasakaalu.** Nii saate elektrilist tööriista ootamatutes olukordades paremini kontrollida.
- ▶ **Kandke sobivat rõivastust. Ärge kandke laiu riideid ega ehteid. Hoidke juuksed ja rõivad seadme liikuvatest osadest eemal.** Liiga avarad riided, ehted või pikad juuksed võivad sattuda seadme liikuvate osade vahele.
- ▶ **Kui on võimalik paigaldada tolmuemaldus- ja tolmu kogumisseadiseid, veenduge, et need on seadmega ühendatud ja et neid kasutatakse õigesti.** Tolmuemaldusseadise kasutamine vähendab tolmust põhjustatud ohte.
- ▶ **Ärge muutuge tööriista sagedasest kasutamisest hooletuks ja ärge eirake ohutusnõudeid.** Hooletus võib sekundi murdosa jooksul kaasa tuua raskeid vigastusi.

Elektriliste tööriistade hoolikas käsitsemine ja kasutamine

- ▶ **Ärge koormake seadet üle. Kasutage konkreetse töö tegemiseks ette nähtud elektrilist tööriista.** Sobiva

elektrilise tööriistaga töötate ettenähtud jõudluspiirides efektiivsemalt ja ohutumalt.

- ▶ **Ärge kasutage elektrilist tööriista, mida ei saa lülitist sisse ja välja lülitada.** Elektriline tööriist, mida ei ole enam võimalik lülitist sisse ja välja lülitada, on ohtlik ning tuleb parandada.
- ▶ **Tõmmake pistik pistikupesast välja ja/või eemaldage seadme aak, kui see on eemaldatav, enne seadme reguleerimist, tarvikute vahetamist ja seadme ärapanekut.** See ettevaatusabinõu väldib elektrilise tööriista soovimatut käivitamist.
- ▶ **Kasutusvälisel ajal hoidke elektrilise tööriistu lastele kättesaamatus kohas ja ärge laske seadet kasutada isikutel, kes seadet ei tunne või pole lugenud käesolevaid juhiseid.** Asjatundmatute isikute käes on elektrilised tööriistad ohtlikud.
- ▶ **Hoolidage elektrilise tööriistu ja tarvikuid nõuetekohaselt. Kontrollige, kas seadme liikuvad osad töötavad veatult ega kiildu kiini ning veenduge, et seadme detailid ei ole murdunud või kahjustatud määral, mis mõjutab seadme töökindlust. Laske kahjustatud detailid enne seadme kasutamist parandada.** Paljude õnnetuste põhjuseks on halvasti hooldatud elektrilised tööriistad.
- ▶ **Hoidke löiketarvikud teravad ja puhtad.** Hoolikalt hooldatud, teravate löikeservadega löiketarvikud kiilduvad harvemini kinni ja neid on lihtsam juhtida.
- ▶ **Kasutage elektrilist tööriista, lisavarustust, tarvikuid jne vastavalt käesolevatele juhistele, võttes arvesse töötingimusi ja teostatava töö iseloomu.** Elektriliste tööriistade nõuetevastane kasutamine võib põhjustada ohtlikke olukordi.
- ▶ **Hoidke käepidemed ja haardepinnad kuiva ja puhtana ning vabana õlist ja määrdeainetest.** Libedad käepidemed ja haardepinnad ei luba tööriista ohutult käsitseda ja ootamatutes olukordades kontrolli all hoida.

Akutööriistade hoolikas käsitsemine ja kasutamine

- ▶ **Laadige akusid ainult tootja poolt soovitatud laadimisseadmetega.** Laadimisseade, mis sobib teatud tüüpi akudele, muutub tuleohtlikuks, kui seda kasutatakse teiste akude laadimiseks.
- ▶ **Kasutage elektrilistes tööriistades ainult selleks ettenähtud akusid.** Teiste akude kasutamine võib põhjustada vigastusi ja tulekahjuohtu.
- ▶ **Kasutusvälisel ajal hoidke akusid eemal kirjajlambristest, müntidest, võtmetest, naeltest, kruvidest või teistest väikestest metallasemetest, mis võivad akukontaktid omavahel ühendada.** Akukontaktide vahel tekkinud lühise tagajärjeks võivad olla põletused või tulekahju.
- ▶ **Väärkasutuse korral võib akuvedelik välja voolata; vältige sellega kokkupuudet. Juhusliku kokkupuute korral loputage kahjustatud kohta veega. Kui vedelik satub silma, pöörduge lisaks arsti poole.** Väljavoolav akuvedelik võib põhjustada nahaärritusi või põletusi.

- ▶ **Ärge kasutage akut ega tööriista, mis on kahjustada saanud või mida on modifitseeritud.** Kahjustada saanud või modifitseeritud akud võivad põhjustada tulekahju, plahvatuse, kehavigastusi ja varalist kahju.
- ▶ **Kaitske akut ja elektrilist tööriista tule ja väga kõrgete temperatuuride eest.** Kokkupuude tulega või üle 130 °C temperatuuriga võib põhjustada plahvatuse.
- ▶ **Järgige kõiki laadimisjuhiseid ja ärge laadige akut väljaspool juhistes määratletud temperatuurivahemikku.** Nõuetele mittevastav laadimine või laadimine väljaspool ettenähtud temperatuurivahemikku võib akut kahjustada ja suurendada tulekahju ohtu.

Teenindus

- ▶ **Laske elektrilist tööriista parandada ainult kvalifitseeritud spetsialistidel, kes kasutavad originaalvaruosi.** Nii tagate seadme püsivalt ohutu töö.
- ▶ **Ärge kunagi käidelda kahjustada saanud akusid.** Akusid võivad käidelda vaid tootja esindajad või volitatud hooldekeskuse töötajad.

Ohutusnõuded hekikäride kasutamisel

- ▶ **Hoidke kõik kehaosad lõiketerast eemal. Ärge püüdke mahalõigatud materjali eemaldada või lõigatavat materjali kinni hoida, kui lõiketera liigub.** Lõiketera pöörleb edasi ka pärast tööriista väljalülitamist. Kui hekikäride kasutamisel hajub tähelepanu kasvõi hetkeks, võib see kaasa tuua raskeid kehavigastusi.
- ▶ **Kandke seiskunud lõiketeraga hekikäre, hoides seda käepidemest ja vältides sisse-välja-lülitile vajutamast.** Seadme hoolikas käsitsemine aitab vältida soovimatu käivitamise ohtu ja selle tagajärjel lõiketerast põhjustatud vigastusi.
- ▶ **Transportimiseks ja hoiustamiseks katke hekikäride lõiketera alati kaitsekatttega.** Hekikäride hoolikas käsitsemine aitab vältida lõiketerast põhjustatud vigastusi.
- ▶ **Veenduge, et kõik sisse-/välja-lülitid on välja lülitatud ja aku eemaldatud, kui asute kinnikiilunud toorikut eemaldama või seadet hooldama.** Hekikäride ootamatu käivitumine kinnikiilunud materjali eemaldamise või hooldustööde ajal võib põhjustada raskeid vigastusi.
- ▶ **Hoidke hekikäre kasutamise ajal ainult isoleeritud haardepindadest, sest lõiketööriist võib tabada varjatud elektrijuhtmeid.** Lõiketera kokkupuude pingel all oleva elektrijuhtmega võib pingestada seadme metallosad ja põhjustada elektrilööki.
- ▶ **Hoidke kõik toitekaablid ja -juhtmed lõikealast eemal.** Toitekaablid või -juhtmed võivad olla hekkides või põosastes peidus ja lõiketera võib need kogemata läbi lõigata.
- ▶ **Ärge kasutage hekikäre halva ilmaga, iseäranis siis mitte, kui püsib välgutabamuse oht.** Sel moel väheneb piketabamuse oht.

Ohutusnõuded põosa-/murukäärde kasutamisel

- ▶ Seadet ei tohi kasutada isikud (ega ka lapsed), kellel on füüsiline, sensoorne või vaimne puue või kes on kogemuslikult ja teadmistelt vähemvõimekad. Sellised isikud võivad seadet kasutada üksnes ohutuse eest vastutava isiku pideva järelevalve all või siis, kui nad on seadme ohutu kasutusega kurssi viidud. Lapsi tuleb valvata ja tagada, et nad ei mängiks seadmega.
- ▶ **Ärge lubage aiatööriista kasutada lastel ega kõrvalistel isikutel, kes ei ole kursis siinsete ohutusnõuetega.** Siseriiklike õigusaktidega võib seadme kasutajale olla määratud vanusepiirang. Kasutusvälisel ajal hoidke seadet lastele kättesaamatus kohas.
- ▶ Seadme käsitseja või kasutaja vastutab õnnetusjuhtumite ja teistele inimestele või nende varale tekitatud kahju eest.
- ▶ **Ärge kunagi kasutage seadet, mille vahetus läheduses viibivad teised inimesed, eeskätt lapsed või koduloomad.**
- ▶ **Ärge trimmerdage halva ilmaga, iseäranis siis mitte, kui püsib äikeseoht.**
- ▶ **Kasutage tööriista ainult päevavalgel või hea kunstvalgustusega.**
- ▶ **Kontrollige, kas katted ja kaitseseadised on kahjustamata ja õigesti paigaldatud.** Enne kasutamist

teostage vajalikud hooldus- ja remonttööd.

- ▶ Lülitage mootor sisse ainult siis, kui hoiate jalad ja käed lõiketeradest eemal.
- ▶ Kaitske enda ja käsi ja jalgu lõiketerast põhjustatud vigastuste eest.



Kaitske elektrilist tööriista kuumuse, sealhulgas pideva päikesekiirguse eest, samuti vee, tule ja niiskuse eest. Esineb

plahvatusoht.

Ohutusnõuded akulaadijaga ümberkäimisel

- ▶ Ärge lubage akulaadijat kasutada lastel ega isikutel, kelle füüsilised, tunnetuslikud või vaimsed võimed on piiratud või kellel puuduvad tööriista kasutamiseks vajalikud teadmised ja kogemused või kes ei ole tutvunud käesoleva kasutusjuhendiga. Siseriiklike õigusaktidega võib tööriista kasutajale olla määratud vanusepiirang.
- ▶ **Ärge jätke lapsi järelevalveta.** Sellega tagate, et lapsed ei saa laadijaga lubamatult mängida.
- ▶ **Hoidke laadijat vihma ja niiskuse eest.** Akulaadijasse imunud vesi suurendab elektrilöögiohtu.
- ▶ **Hoidke laadimiseade puhas.** Määrduimine suurendab elektrilöögi ohtu.
- ▶ **Iga kord enne kasutamist kontrollige laadimiseade, võrgujuhe ja pistik üle.** Kahjustuste tuvastamise korral ärge võtke laadimiseadet kasutusele. Ärge avage laadimiseadet ise ja laske seda parandada ainult asjaomasega kvalifikatsiooniga spetsialistidel, kes kasutavad originaalvaruosi. Kahjustada saanud laadimiseadmed, võrgujuhtmed ja pistikud suurendavad elektrilöögi ohtu.
- ▶ **Ärge kasutage laadijat kunagi kergelt süttivatel pealispindadel (nt paberil, tekstiilil, jne) või kergelt süttivas keskkonnas.** Akulaadija kuumeneb laadimisel, mistõttu tekib tulekahjuoht.

- ▶ **Seadme kahjustamisel võib seadmest eralduda aare.** Õhutage ruumi ja pöörduge kaebuste korral arsti poole. Aur võib tekitada hingamisteede ärritusi

Sümbolid

Kasutusjuhendi lugemisel ja mõistmisel on abiks järgmised sümbolid. Püüdke sümbolid ja nende tähendused meelde jätta. Sümbolite mõistmine aitab kasutada seadet tõhusamalt ja ohutumat.

Sümbol	Täendus
	Kandke seadmega töötades alati kaitseprille ja kinniseid jalatseid.
	Kasutage laadijat üksnes kuivades siseruumides.
	Liikumissuund
	Reaktsioonisund
	Kandke kaitsekindaid
	Kaal
	Sisselülitamine
	Väljalülitamine
	Lubatud toiming
	Keelatud toiming
CLICK!	Kuuldav heli
	Tarvikud/varuosad

Toote kirjeldus ja kasutusjuhend



Lugege kõik ohutusnõuded ja juhised läbi.

Ohutusnõuete ja -juhiste eiramine võib kaasa tuua elektrilöögi, tulekahju ja/või raskeid vigastusi.

Järgige kasutusjuhendi tagumises osas esitatud jooniseid.

Nõuetekohane kasutamine

Aiatööriist on mõeldud pöösaste ja muruservade lõikamiseks.

Joonisel näidatud komponendid (vt joonist A)

- (1) Aku laadimiseleku näit
- (2) Laadimis pistiku pesa

- | | |
|---|--|
| (3) Sisse-välja-lüliti | (12) Käepide (isoleeritud haardepind) |
| (4) Sisse-välja-lüliti sisselülitustökesti | (13) Laadija ^{a)} |
| (5) Ülakorpuse avamisnupp | (14) Laadimispostik |
| (6) Ülakorpus koos murukääridega | (15) Kinnituspesa tihvt |
| (7) Ülakorpus koos hekikääridega | (16) Ülakorpuse kinnituspesa |
| (8) Kõrguseeadistus | (17) Lukust avamise nupu hoidetihvt |
| (9) Teleskoopvars | (18) Lukust avamise nupp |
| (10) Rattad | (19) Alusvankri hoidetihvt |
| (11) Alusvanker | (20) Nupp tööasendi seadistamiseks |
- a) riigipõhine

Tehnilised andmed

Isio		Murukäärid	Pöösakäärid	Murukäärid komplektis rataste ja teleskoopvarrega
Artiklikood		3 600 H33 1..	3 600 H33 1..	3 600 H33 1..
Terapikkus	mm	-	120	-
Lõiketera laius	mm	80	-	80
Maht	L	-	-	-
Teleskoopvarre pikkus	cm	-	-	80-115
Kaal EPTA-menetluse 01:2014 järgi ^{A)}	kg	0,5	0,6	1,2
Laadija				
Artiklikood	EU/V~	2 609 006 408/230		
Sisendpinge	UK/V~	2 609 006 409/230		
	AUS/V~	2 609 006 410/240		
Laadimisvool	mA	500	500	500
soovituslik ümbrustemperatuur laadimisel	°C	0... +45	0... +45	0... +45
lubatud ümbrustemperatuur käitamisel ^{B)} ja hoistamisel	°C	-10... +50	-10... +50	-10... +50
Kaal EPTA-menetluse 01:2014 järgi	kg	0,1	0,1	0,1
Aku		liitium-ioon	liitium-ioon	liitium-ioon
Nimipinge	V _{nom}	3,6	3,6	3,6
Mahtuvus	Ah	1,5	1,5	1,5
Laadimisaeg (tühja aku puhul)	h	3,5	3,5	3,5
Akuelementide arv		1	1	1
Käitusaeg ühe akulaadimise kohta (kuni)	min	50	50	50

A) sõltuvalt kasutatud akust

B) Piiratud võimsus temperatuuril <0 °C.

Tarnekomplekt võib mudelite lõikes erineda.

Andmed kehtivad nimipingel [U] 230 V. Teistsuguste pingete ja kasutusriigis spetsiifiliste mudelite puhul võivad toodud andmed varieeruda.

Ebasoodsatel tingimustel on võimalik, et elektriline tööriist lülitub elektrostaatilise lahenduse tõttu välja. Pärast uut sisselülitamist töötab elektriline tööriist nõuetekohaselt.

Andmed müra/vibratsiooni kohta

Murukäärid

Müraväärtused on mõõdetud vastavalt **EN 50636-2-94**.

Seadme A-korrigeeritud helirõhutase jääb üldjuhul alla 70 dB(A).

Vibratsioonitase a_h (kolme telje vektorsumma) ja mõõtemääramatus K on kalkuleeritud vastavalt

EN 50636-2-94:

$a_h = < 2,5 \text{ m/s}^2$, $K = 1,5 \text{ m/s}^2$,

Pöösakäärid

Mürataseme väärtused on mõõdetud vastavalt **EN 62841-4-2**.

Elektritööriista A-korrigeeritud mürataseme on üldjuhul: **58** dB(A); helivõimsustase **79** dB(A). Mõõtemääramatus **K = 3** dB.

Vibratsioonitase a_{h_v} (kolme telje vektorsumma) ja mõõtemääramatus **K** on kalkuleeritud vastavalt

EN 62841-4-2:

$$a_{h_v} < 2,5 \text{ m/s}^2, K = 1,5 \text{ m/s}^2,$$

Toodud võnkumise koguväärtus(ed) ja toodud mürataseme väärtus(ed) on mõõdetud normeeritud kontrollimeetodi järgi, et saaks kahte elektritööriista omavahel võrrelda.

Toodud vibratsiooni koguväärtust(väärtusi) ja toodud mürataseme väärtust(väärtusi) saab kasutada ka koormuse esialgseks hindamiseks.

Vibratsiooni- ja mürataseme väärtused elektritööriista tegeliku kasutuse ajal erinevad siintoodud andmetest sõltuvalt tööriista kasutusviisist, eelkõige aga selle poolest, millist toorikut töödeldakse; vajadusel tuleb kasutaja kaitseks määratleda ohutusmeetmed, mis põhineksid eeldataval vibratsioonikoormusel, mis kehtib tegelikes kasutustingimustes (siinjuures tuleb arvestada töötajate kõigi etappidega, nt ajaga, mil tööriist on välja lülitatud, ja ka ajaga, mil tööriist on sisse lülitatud, aga mootor töötab ilma koormuseta).

Kokkupanek

Ülakorpuse paigaldus/eemaldus (vt joonist C)

Paigutage kinnituspesa ülakorpuse **(16)** tihvti **(15)** otsa ja suruge ülakorpuse seadmele.

Vajutage avamisnuppe **(5)** ja tõmmake vastav ülakorpus alla.

Kasutuselevõtt

► **Kasutage üksnes tehnilistes andmetes nimetatud laadijaid.** Ainult nimetatud laadijad sobivad aiatööriista kasutatud liitium-ioonaku laadimiseks.

Aku laadimine (vt joonist B)

► **Teiste akulaadijate kasutamine on keelatud.** Komplekti kuuluv akulaadija on kohandatud elektritööriista paigaldatud liitium-ioonakuga.

► **Järgige võrgupinget!** Võrgupinge peab vastama tööriista andmesildil märgitud pingele.

► **Akulaadija pinge jääb vahemikku 100–240 V. Veenduge, et võrgupistik sobib pistikupesaga.**

Märkus: Aku tarnitakse osaliselt laetuna. Aku võimsuse tagamiseks laadige aku enne esmakasutust laadijas täiesti täis.

Liitiumioonakut saab laadida igal ajal, ilma et aku kasutusiga lüheneks. Laadimise katkestamine akut ei kahjusta.

Liitiumioonakut kaitseb täieliku tühjenemise eest akuelementide elektrooniline kaitse „Electronic Cell Protection (ECP)“. Tühja akuga lülitub elektritööriist kaitselelülitist välja: Aiatööriist ei tööta enam.

Ärge vajutage uuesti sisse-välja-lülitile, kui seade on automaatselt väljalülitunud. Aku võib kahjustada saada.

Ühendage akulaadija võrgupistik pistikupesaga ja laadimispidist käepideme tagaküljel asuvasse pessa (ühendusvõimalusi on ainult üks).

Laadimine algab kohe, kui laadija pistik on ühendatud pistikupesaga.

Aku laadimisoleku näit kuvab aku laetustaset. Laadimisel vilgub näit roheliselt. Kui aku laadimisoleku näit põleb pideva rohelise tulega, on aku täiesti täis laetud.

Laadimisel soojeneb elektrilise tööriista käepide. See on normaalne.

Kui te laadijat pikemat aega ei kasuta, lahutage see vooluvõrgust.

Elektrilist tööriista ei ole võimalik laadimise ajal kasutada; ta ei ole defektnine, kui ta laadimise ajal ei tööta.

► **Kaitske akulaadijat niiskuse eest!**

Järgige akude kõrvaldamisjuhiseid.

Aku laetuse taseme näidik

Aku laadimisoleku näit **(1)** kuvab aku laetustaset. Laadimisel **vilgub** indikaator **rohelise tulega**. Kui aku laetuse taseme indikaator tuli **(1)** **püsivalt põleb**, on aku lõpuni täis laetud.

Aku laetustaseme indikaator tuli **(1)** kuvab mõne sekundi jooksul aku laetustaset, kui sisse-välja-lülitit on poolenisti või täielikult alla vajutatud.

LED	Mahtuvus
Katkematu roheline tuli	35–100 %
Vilkuv roheline tuli	15–35 %
Vilkuv punane tuli	5–15 %
Põleb püsivalt punaselt	0–5 %

Töötamine

► Pöörake tähelepanu sellele, et laadimispidistiku kate oleks seadme kasutamise ajal suletud. Nii on tagatud, et seadmesse ei satu tolmu.

► Ärge kasutage kahjustatud teri (nt pragudeta jne). Kahjustatud lõiketerad tuleb välja vahetada.

Sisse-/väljalülitamine (vt joonist D)

Vajutage sisselülitustõkestit **(4)** ja hoidke seda alla, kui vajutate sisse-välja-lülitit **(3)**.

Laske sisselülitustõkesti **(4)** lahti.

Kui vajutate sisse-välja-lülitit **(3)**, jääb LED püsivalt põlema.

Blokeerumisvastane mehhanism

Kui lõiketera jääb tugevasse materjali kinni, siis mootori koormus suureneb. Nutikas mikroelektronika tuvastab ülekoormuse ja lülitab mootori korduvalt ümber, et vältida lõiketera kinnikiilumist ja materjalist läbi lõigata.

Kuuldav ümberlülitus kestab kuni 3 sekundit. Pärast läbilõikamist töötab seade tavarežiimis edasi või jääb lõiketera ülekoormuse jätkumisel automaatselt avatud

olekus seisma (nt kui tööriist kiilub kogemata metallist võrkaia tüki sisse).

Ratastega teleskoopvars

Ratastel teleskoopvarre paigaldamine/mahavõtmine (tarvikud või tarnekomplekt „Murukäärid koos ratastel teleskoopvarrega“) (vt joonist E)

► **Ratastel teleskoopvarrega murukääre tohib kasutada ainult maapinnal.**

Kasutage teleskoopvarrast (9) koos murukääride tarvikutega.

Paigutage murukäärid alusraami (19) hoidetihvti otsa ja lükake lukust vabastamise nuppu (18) taha. Suruge murukäärid alla ja lükake lukust vabastamise nupp (18) algasendisse tagasi.

Murukääride mahavõtmiseks lükake lukust vabastamise nuppu (18) taha ja võtke murukäärid suunaga ette maha.

Käepideme pikkuse reguleerimine (vt joonist F)

Kruike kõrguseeadistus (8) lahti.

Tõmmake teleskoopvars pikendamiseks (9) välja või suruge lühendamiseks sisse.

Kruike kõrguseeadistus (8) uuesti kinni.

Soovituslikud aastaajad

Lehtpuuhekki lõigake juunis ja oktoobris.

Okaspuuhekki lõigake aprillis ja augustis.

Kiirekasvulisi hekke lõigake alates maikuust iga 6 nädala järel.

Servade lõikamine (ainult murukäärid) (vt joonist G)

Keerake aiatööriista 90° vasakule või paremale, et reguleerida tööriist servade lõikamiseks vertikaalsesse asendisse.

Juhtige tööriista piki muruserva. Veenduge, et lõiketera ei puutu kokku teesillutisega, kividega, aiapiiretega, sest see lühendab lõiketera kasutusiga oluliselt.

Kui olete seadme kasutamise lõpetanud, siis pange terakaitse peale.

Hekhide lõikamine (ainult põõsakäärid) (vt joonist H)

► Veenduge, et mahalõigatud materjali eemaldamisel ja seadme hooldamisel oleks seade välja lülitatud. Soovimatu sisselülitamine võib kaasa tuua raskeid vigastusi.

Kontrollige enne tööga alustamist hekki ja veenduge, et heki sees ei oleks võõrkehi, nt piirdeaeda.

Põõsakääridega saab lõigata kuni 8 mm jämedusi oksid. Suunake tööriista lõikekõrgusel ühtlaselt edasi, et oksad hoiaks lõiketera poole. Kahepoolne tera võimaldab lõigata mõlemas suunas või pendelligutustega ühelt poolt teisele poole.

Kui olete seadme kasutamise lõpetanud, siis pange terakaitse peale.

Veotsing

Tundemärgid	Võimalik põhjus	Abi
Lõikamiskestus on ühe akulaadimise kohta liiga lühike	Aku eluiga hakkab lõppema	Pöörduge klienditeenindusse.
Aku laadimisnäidik põleb püsivalt	Aku on vigane	Pöörduge klienditeenindusse.
Laadimine ei ole võimalik		

Hooldus ja korrashoid

Hooldus, puhastamine ja hoiustamine

► **Tähelepanu!** Lülitage aiatööriist välja enne, kui asute puhastus- ja hooldustöid tegema. Pärast seda, kui tööriist on välja lülitatud, pöörlevad lõiketerad veel mõni sekund.

Ettevaatust! Ärge katsuge liikuvat lõiketera.

► **Seadme laitmatu ja ohutu töö tagamiseks hoidke seade ja selle ventilatsioonivad puhtad.**

► **Hoidke aiatööriist puhas, et tagada tõrgeteta ja ohutu töö.**

► Kandke alati kaitsekindaid, kui töotate seadmega ning teete seadmele hooldus- ja puhastustöid.

Kontrollige tööriista regulaarselt nähtavate puuduste suhtes, nagu nt lahtised kinnitused ja kulunud või kahjustatud komponendid.

Tõrgeteta ja ohutu töö tagamiseks hoidke aiatööriist ja selle ventilatsioonivad puhtad.

Ärge pihustage kunagi tööriistale vett.

Ärge kastke kunagi aiatööriista vette.

Hoiustage aiatööriista ohutus, kuivas ja lastele ligipääsmatus kohas.

Ärge pange tööriista peale teisi esemeid.

Seadme tööohutuse tagamiseks veenduge, et kõik mutrid, poldid ja kruvid on kõvasti kinni keeratud.

Kontrollige seadet ja asendage tööohutuse tagamiseks kulunud ja kahjustatud osad uute vastu.
Veenduge, et varuosad pärinevad Boschilt.

Müügiärgne teenindus ja kasutusala neostamine

Klienditeeninduse töötajad vastavad teie küsimustele teie toote remondi ja hoolduse ning varuosade kohta. Joonised ja info varuosade kohta leiате ka veebisaidilt:

www.bosch-pt.com

Boschi nõustajad on meeleldi abiks, kui teil on küsimusi toodete ja lisatarvikute kasutamise kohta.

Päringute esitamisel ja varuosade tellimisel teatage meile kindlasti toote tüübisildil olev 10-kohaline tootenumber.

Eesti Vabariik

Teeninduskeskus

Tel.: (+372) 6549 575

Faks: (+372) 6549 576

E-posti: service-pt@lv.bosch.com

Muud teeninduse aadressid leiate jaotisest:

www.bosch-pt.com/serviceaddresses

Transport

Komplektis sisalduvate liitium-ioonakude suhtes kohaldatakse ohtlike ainete vedu reguleerivaid nõudeid. Akude puhul on lubatud kasutajapoolne piiranguteta maanteevedu.

Kolmandate isikute teostatava veo korral (nt õhuvedu või ekspedeerimine) tuleb järgida pakendi ja tähistuse osas kehtivaid erinõudeid. Sellisel juhul peab veose ettevalmistamisel alati osalema ohtlike ainete veo ekspert.

Kasutuskõlbatuks muutunud seadmete kaitlus



Aiatööriistad, akud, tarvikud ja pakendid tuleb keskkonnasäästlikult ringlusse võtta.



Ärge visake tööriistu ega akusid/patareid olmejäätme hulka!

Üksnes EL liikmesriikidele:

Elektri- ja elektroonikaseadmete jäätmete kohta kehtiva Euroopa Liidu direktiivi 2012/19/EL ja direktiivi 2006/66/EÜ kohaselt tuleb defektsed või kasutusressursi ammendanud aiatööriistad ning akud/patareid eraldi kokku koguda ja keskkonnasäästlikult ringlusse võtta.

Akud/patareid:

Li-ion:

Järgige punktis Transport toodud juhiseid (vaadake „Transport“, Lehekülg 217).

► Integreeritud akusid võivad kõrvaldamiseks eemaldada vaid vastava väljaõppega spetsialistid.

Korpuse katte avamine võib muuta seadme töökolbatuks.

Kui soovite akut tööriistast eemaldada, kasutage tööriista nii kaua, kuni aku on täiesti tühi. Keerake kruvid korpusest välja

ja eemaldage aku väljavõtmiseks korpuse kate. Lühise vältimiseks lahutage aku kontaktid ükshaaval ja seejärel isoleerige poolused. Ka täieliku tühjenemise korral jääb aku veel vähesel määral pingestatuks ning võib osutada lühise tekke korral ohtlikuks.

Latviešu

Drošības noteikumi

Simbolu skaidrojums



Izlasiet šo lietošanas pamācību.



BRĪDINĀJUMS. Sargieties no promlidojošajām daļām.



BRĪDINĀJUMS. Neļaujiet nepiederošām personām tuvoties darba vietai.



Nelietojiet izstrādājumu lietus laikā.



Ievēribai: Griezējasmens zināmu laiku turpina kustēties arī pēc izstrādājuma izslēgšanas!



Lietojiet uzlādes ierīci tikai sausās telpās.



Netuviniet rokas asmenim.

Vispārēji drošības noteikumi elektroinstrumentiem

▲ BRĪDINĀJUMS

Izlasiet visus drošības noteikumus un instrukcijas, aplūkojiet ilustrācijas un iepazīstieties ar

specifikācijām, kas tiek piegādātas kopā ar šo elektroinstrumentu. Šeit sniegto drošības noteikumu un instrukciju neievērošana var izraisīt aizdegšanos un būt par cēloni elektriskajam triecienam vai nopietnam savainojumam.

Pēc izlasīšanas uzglabājiet šos noteikumus turpmākai izmantošanai.

Drošības noteikumos lietotais apzīmējums "elektroinstrumenti" attiecas gan uz Jūsu tikla

elektroinstrumentiem (ar elektrokabeļi), gan arī uz akumulatora elektroinstrumentiem (bez elektrokabeļa).

Drošība darba vietā

- ▶ **Uzturiet savu darba vietu tīru un labi apgaismotu.** Nekārtīgās un tumšās vietās var viegli notikt nelaimes gadījums.
- ▶ **Nedarbiniet elektroinstrumentus sprādzienbīstamā atmosfērā, piemēram, viegli uzliesmojošu šķidrumu tuvumā un vietās ar paaugstinātu gāzu vai putekļu saturu gaisā.** Darba laikā elektroinstrumenti nedaudz dzirksteļo, un tas var izsaukt viegli degošu putekļu vai tvaiku aizdegšanos.
- ▶ **Darbinot elektroinstrumentu, neļaujiet bērniem un nepiederošām personām tuvojties darba vietai.** Citu personu klātbūtne var novērst uzmanību, kā rezultātā jūs varat zaudēt kontroli pār elektroinstrumentu.

Elektrodrošība

- ▶ **Elektroinstrumenta kontaktdakšai jābūt piemērotai elektrotīkla kontaktligzdai. Kontaktdakšas konstrukciju nedrīkst nekādā veidā mainīt. Nelietojiet kontaktdakšas adapterus, ja elektroinstrumentus caur kabeļi tiek savienots ar aizsargzēmējuma ķēdi.** Neizmainītas konstrukcijas kontaktdakša, kas piemērota kontaktligzdai, ļauj samazināt elektriskā trieciena saņemšanas risku.
- ▶ **Nepieļaujiet ķermeņa daļu saskarsanos ar sazēmītiem priekšmetiem, piemēram, ar caurulēm, radiatoriem, plītiņiem vai ledusskapjiem.** Pieskaroties sazēmītiem virsmām, pieaug risks saņemt elektrisko triecienu.
- ▶ **Nelietojiet elektroinstrumentu lietus laikā, neturiet to mitrumā.** Mitrumam iekļūstot elektroinstrumentā, pieaug risks saņemt elektrisko triecienu.
- ▶ **Nenoslogojiet kabeļi.** Neizmantojiet kabeļi, lai elektroinstrumentu nestu, vilktu vai atvienotu no elektrotīkla kontaktligzdas. Sargājiet kabeļi no karstuma, eļļas, asām malām un kustošām daļām. Bojāts vai samezgļojies elektrokabeļis var būt par cēloni elektriskā trieciena saņemšanai.

- ▶ **Darbinot elektroinstrumentu ārpus telpām, izmantojiet tā pievienošanai vienīgi ārpostelpu lietošanai derīgus pagarinātājkabeļus.** Lietojot elektrokabeļi, kas piemērots darbam ārpus telpām, samazinās elektriskā trieciena saņemšanas risks.
- ▶ **Ja elektroinstrumentu tomēr nepieciešams darbināt vietās ar paaugstinātu mitrumu, pievienojiet to elektrobarošanas ķēdēm, kas aizsargātas ar noplūdes strāvas aizsargreleju (RCD).** Lietojot noplūdes strāvas aizsargreleju, samazinās risks saņemt elektrisko triecienu.

Personiskā drošība

- ▶ **Strādājot ar elektroinstrumentu, saglabājiet paškontroli un rikoļieties saskaņā ar veselo saprātu.** Pārtrauciet darbu, ja jūtaties noguris vai arī atrodaties narkotiku, alkohola vai medikamentu iespaidā.

Strādājot ar elektroinstrumentu, pat viens neuzmanības mirklis var būt par cēloni nopietnam savainojumam.

- ▶ **Lietojiet individuālo darba aizsargapriekojumu. Darba laikā vienmēr nēsājiet aizsargbrilles.** Individuālā darba aizsargapriekojuma (putekļu maskas, neslīdošu apavu un aizsargķiveres vai ausu aizsargu) lietošana noteiktos apstākļos ļaus samazināt savainošanās risku.
- ▶ **Nepieļaujiet elektroinstrumenta patvaļīgu ieslēgšanos. Pirms elektroinstrumenta pievienošanas elektrotīklam, akumulatora ievietošanas vai izņemšanas, kā arī pirms elektroinstrumenta pārņemšanas pārliecinieties, ka tas ir izslēgts.** Pārnesot elektroinstrumentu, ja pirksts atrodas uz ieslēdzēja, kā arī pievienojot to elektrobarošanas avotam laikā, kad elektroinstrumenti ir ieslēgti, var viegli notikt nelaimes gadījums.
- ▶ **Pirms elektroinstrumenta ieslēgšanas izņemiet no tā regulējošos rīkus vai atslēgas.** Regulējošais rīks vai atslēga, kas ieslēgšanas brīdī atrodas elektroinstrumenta kustīgajās daļās, var radīt savainojumu.
- ▶ **Nesniedzieties pārāk tālu. Jebkurā situācijā saglabājiet līdzsvaru un stingru stāju.** Tas atvieglos elektroinstrumenta vadīšanu neparedzētās situācijās.
- ▶ **Nēsājiet darbam piemērotu apģērbu. Darba laikā nenēsājiet brīvi plandošas drēbes un rotaslietas. Netuviniet garus matus un drēbes kustošām daļām.** Vaļīgas drēbes, rotaslietas un gari mati var iekļerties kustošajās daļās.
- ▶ **Ja elektroinstrumenta konstrukcija ļauj tam pievienot putekļu uzsūkšanas vai savākšanas, nodrošiniet, lai tā būtu pievienota un tiktu pareizi lietota.** Pielietojot putekļu savākšanu, samazinās to kaitīgā ietekme uz veselību.
- ▶ **Nepaļaujieties uz iemaņām, kas iegūtas, bieži lietojot instrumentus, neiesligstiet pašapmierinātībā un neignorējiet instrumenta drošas lietošanas principus.** Neuzmanīgas rīcības dēļ dažās sekundes daļās var gūt nopietnu savainojumu.

Saudzīga apiešanās un darbs ar elektroinstrumentiem

- ▶ **Nepārslogojiet elektroinstrumentu.** Ikvienam darbam izvēlieties piemērotu elektroinstrumentu. Elektroinstrumenti darbojas labāk un drošāk pie nominālās slodzes.
- ▶ **Nelietojiet elektroinstrumentu, ja to ar ieslēdzēja palīdzību nevar ieslēgt un izslēgt.** Elektroinstrumenti, ko nevar ieslēgt un izslēgt, ir bīstams lietošanai un to nepieciešams remontēt.
- ▶ **Pirms elektroinstrumenta regulēšanas, piederumu nomaiņas vai novietošanas uzglabāšanai atvienojiet tā elektrokabeļa kontaktdakšu no barojošā elektrotīkla vai izņemiet no tā akumulatoru, ja tas ir izņemams.** Šādi iespējams novērst elektroinstrumenta nejašu ieslēgšanos.
- ▶ **Ja elektroinstrumenti netiek lietoti, uzglabājiet to piemērotā vietā, kur elektroinstrumenti nav sasniedzams bērniem un personām, kuras neprot ar to**

rikoties vai nav iepazīnušs ar šiem noteikumiem. Ja elektroinstrumentu lieto nekompetentas personas, tas var apdraudēt cilvēku veselību.

- ▶ **Savlaicīgi apkalpojiet elektroinstrumentus un to piederumus.** Pārbaudiet, vai kustīgās daļas nav nobīdījušas un ir droši iestiprinātas, vai kāda no daļām nav salauzta un vai nepastāv jebkuri citi apstākļi, kas varētu nelabvēlīgi ietekmēt elektroinstrumenta darbību. Ja elektroinstrumenti ir bojāts, nodrošiniet, lai tas pirms lietošanas tiktu izremontēts. Daudzi nelaimes gadījumi notiek tāpēc, ka elektroinstrumenti pirms lietošanas nav pienācīgi apkalpoti.
- ▶ **Uzturiet griezošos darbinstrumentus asus un tīrus.** Rūpīgi kopti elektroinstrumenti, kas apgādāti ar asiem griezējinstrumentiem, ļauj strādāt daudz ražīgāk un ir vieglāk vadāmi.
- ▶ **Lietojiet vienīgi tādus elektroinstrumentus, piederumus, darbinstrumentus utt., kas atbilst šeit sniegtajiem norādījumiem, ņemot vērā arī konkrētos lietošanas apstākļus un veicamā darba raksturu.** Elektroinstrumentu lietošana citiem mērķiem, nekā tiem, kuriem to ir paredzējis ražotājs, ir bīstama un var novest pie neparedzamām sekām.
- ▶ **Uzturiet elektroinstrumenta rokturus un noturvirsmas sausas, tīras un brīvas no eļļas un smērvielām.** Slideni rokturi un noturvirsmas traucē efektīvi rīkoties ar elektroinstrumentu un to droši vadīt neparedzētās situācijās.

Saudzīga apiešanās un darbs ar akumulatora elektroinstrumentiem

- ▶ **Akumulatoru uzlādei lietojiet tikai ražotāja norādīto uzlādes ierīci.** Ikvienu uzlādes ierīci ir paredzēta tikai noteikta tipa akumulatoram, un mēģinājums to lietot cita tipa akumulatoru uzlādei var novest pie uzlādes ierīces un/vai akumulatora aizdegšanās.
- ▶ **Lietojiet elektroinstrumentos tikai tiem īpaši paredzētus akumulatorus.** Cita tipa akumulatoru lietošana var būt par cēloni savainojumam vai novest pie elektroinstrumenta un/vai akumulatora aizdegšanās.
- ▶ **Laikā, kad akumulators netiek lietots, nepieļaujiet, lai tā kontakti saskartos ar saspraudēm, monētām, atslēgām, naglām, skrūvēm vai citiem nelieliem metāla priekšmetiem, kas varētu veidot savienojumu starp kontaktiem, izraisot īsslēgumu.** Īsslēgums starp akumulatora kontaktiem var radīt apdegumus un izraisīt aizdegšanos.
- ▶ **Nepareizi lietojot akumulatoru, no tā var izplūst šķidrās elektrolīts; nepieļaujiet tā nonākšanu saskarē ar ādu.** Ja tas tomēr ir nejausi noticis, noskalojiet elektrolītu ar ūdeni. Ja elektrolīts nonāk acīs, meklējiet ārsta palīdzību. No akumulatora izplūdušais elektrolīts var izsaukt ādas iekaisumu vai pat apdegumu.
- ▶ **Nelietojiet akumulatoru vai elektroinstrumentu, ja tas ir bojāts vai modificēts.** Bojāti vai modificēti akumulatori var radīt neparedzētās situācijas, kuru

rezultātā var notikt aizdegšanās vai sprādziens, kā arī var rasties savainojuma risks.

- ▶ **Neturiet elektroinstrumentu vai akumulatoru uguns tuvumā vai vietā ar augstu temperatūru.** Elektroinstrumenta vai akumulatora atrašanās uguns tuvumā vai vietā, kur temperatūra pārsniedz 130 °C, var izraisīt sprādzienu.
 - ▶ **Ievērojiet visas uzlādēšanas instrukcijas un neuzlādējiet akumulatoru vai elektroinstrumentu pie temperatūras, kas atrodas ārpus instrukcijā norādīto pieļaujamo temperatūras vērtību diapazona robežām.** Uzlādējot akumulatoru neatbilstošā veidā vai pie temperatūras, kas atrodas ārpus pieļaujamo temperatūras vērtību diapazona robežām, tas var tikt bojāts, kā arī var pieaugt aizdegšanās risks.
- #### Apkalpošana
- ▶ **Nodrošiniet, lai elektroinstrumenta remontu veiktu kvalificēts personāls, nomaīnai izmantojot vienīgi identiskas rezerves daļas.** Tikai tā ir iespējams panākt un saglabāt vajadzīgo darba drošības līmeni.
 - ▶ **Nekādā gadījumā neveiciet bojātu akumulatoru apkalpošanu.** Akumulatoru apkalpošanu drīkst veikt tikai ražotājs vai tā pilnvaroti servisa speciālisti.

Drošības noteikumi dzīvzoga šķērēm

- ▶ **Netuviniet ķermeņa daļas asmenum.** Ja asmens atrodas kustībā, nemēģiniet noņemt apgriezto materiālu vai turēt apgriežamo materiālu. Asmens zināmu laiku turpina kustēties arī pēc izstrādājuma izslēgšanas! Lietojot dzīvzoga šķēres, pat viens neuzmanības mirklis var kļūt par cēloni nopietnam savainojumam.
- ▶ **Pārnēsiet dzīvzoga šķēres aiz roktura laikā, kad to asmens nekustas, un pie tam saskojiet, lai netiktu nospiests instrumenta ieslēdzējs.** Uzmanīgi pārnesot dzīvzoga šķēres, samazinās to nejausais ieslēgšanās risks un līdz ar to arī savainošanās briesmas, pieskaroties asmeņiem.
- ▶ **Transportējot vai uzglabājot dzīvzoga šķēres, vienmēr uzvelciet uz instrumenta asmeņu pārsegu.** Rūpīga apiešanās ar dzīvzoga šķērēm ļauj samazināt savainošanās briesmas, pieskaroties asmeņiem.
- ▶ **Pirms iestrēguša atpūzumu izņemšanas vai instrumenta apkopes pārlicinieties, ka visi tā ieslēdzēji ir izslēgti un akumulators ir noņemts vai atvienots no instrumenta.** Dzīvzoga šķēru pēkšņa ieslēgšanās laikā, kad to asmeņi tiek atbrīvoti no iestrēgušā apgriežamā materiāla vai arī notiek instrumenta apkalpošana, v ar izraisīt smagus savainojumus.
- ▶ **Turiet dzīvzoga šķēres vienīgi aiz izolētajām noturvirsmām, jo to asmens var nonākt saskarē ar slēptiem spriegumnesošiem vadiem.** Asmeņiem skarot spriegumnesošus vadus, spriegums var nonākt arī uz dzīvzoga šķēru metāla daļām un izraisīt elektriskā trieciena saņemšanu.

- ▶ **Sekojiet, lai instrumenta elektrokabelis vai citi spriegumnesoši vadi nešķērsotu apgriešanas vietu.** Instrumenta elektrokabelis vai citi spriegumnesoši vadi var nejauši iepīties dzīvzoga vai krūmu zaros, un asmens tos var pārgriezt.
- ▶ **Nelietojiet dzīvzoga šķēres sliktos laika apstākļos un jo īpaši tad, ja tuvojās pērkona negaiss.** Tas ļaus samazināt zibens spēriena briesmas.

Drošības noteikumi krūmu un zāles šķērēm

- ▶ Šis dārza instruments nav paredzēts, lai to lietotu personas (tai skaitā bērni) ar samazinātām fiziskajām, sensorajām vai garīgajām spējām vai nepietiekošu pieredzi un/vai nepietiekošām zināšanām, izņemot gadījumus, kad instrumenta lietošana notiek par minēto personu drošību atbildīgas personas uzraudzībā vai saņemot no tās norādījumus, kā lietojams instruments. Nodrošiniet bērniem pienācīgu uzraudzību, sekojiet, lai viņi nesāktu rotaļāties ar dārza instrumentu.
- ▶ Neļaujiet lietot dārza instrumentu bērniem vai personām, kas nav iepazinušās ar šiem norādījumiem. Minimālais vecums instrumenta lietotājiem tiek noteikts atbilstoši nacionālajai likumdošanai. Laikā, kad dārza instruments netiek lietots, uzglabājiet to vietā, kas nav sasniedzama bērniem.
- ▶ Instrumenta lietotājs nes atbildību par kaitējumu, kas tā darbības rezultātā tiek nodarīts citām personām vai viņu īpašumam.
- ▶ Nekad nelietojiet izstrādājumu, ja darba vietas tiešā tuvumā atrodas

citas personas, īpaši bērni, vai mājdzīvnieki.

- ▶ Neveiciet trimēšanu sliktos laika apstākļos un jo īpaši tad, ja tuvojās negaiss.
- ▶ Lietojiet dārza instrumentu tikai diennakts gaišajā laikā vai arī labā mākslīgajā apgaismojumā.
- ▶ Pārbaudiet, vai nav bojāti un ir pareizi nostiprināti visi paredzētie pārsegi un aizsargierīces. Pirms instrumenta lietošanas nodrošiniet, lai tam tiktu veikti vajadzīgie apkalpošanas un remonta darbi.
- ▶ Iēdziejiet motoru vienīgi tad, ja jūsu rokas un kājas atrodas drošā attālumā no griezējasmens.
- ▶ Sargieties no savainojumiem, ko var radīt roku un kāju saskaršanās ar griezējasmēni.



Sargājiet elektroinstrumentu no karstuma, piemēram, no ilgstošas atrašanās saules staros, uguns, ūdens un mitruma. Pretējā gadījumā var notikt sprādziens.

Drošības noteikumi uzlādes ierīcēm



- ▶ Nekad neļaujiet lietot uzlādes ierīci bērniem, personām ar ierobežotām psihiskajām, sensorajām un garīgajām spējām vai ar nepietiekošu pieredzi un/vai ar nepietiekošām zināšanām un/vai personām, kas nav iepazinušās ar šiem norādījumiem. Minimālais vecums dārza instrumentu lietotājiem tiek noteikts atbilstoši nacionālajai likumdošanai.
- ▶ **Uzraugiet bērnus.** Tas ļaus nodrošināt, lai bērni nerotaļātos ar uzlādes ierīci.

- ▶ **Sargājiet uzlādes ierīci no lietus vai mitruma.** Uzlādes ierīcē iekļūstot mitrumam, pieaug risks saņemt elektrisko triecienu.
- ▶ **Uzturiet uzlādes ierīci tīru.** Netīrumi var radīt elektriskā trieciena saņemšanas briesmas.
- ▶ **Ik reizi pirms lietošanas pārbaudiet uzlādes ierīci, kabeli un kontaktspraudni.** Atklājot bojājumus, pārtrauciet uzlādes ierīces lietošanu, līdz bojājumi tiek novērsti. Neatveriet uzlādes ierīci saviem spēkiem, bet nodrošiniet, lai nepieciešamo remontu veiktu kvalificēti speciālisti, nomainībai izmantojot vienīgi Bosch oriģinālās rezerves daļas. Lietojot bojātu uzlādes ierīci, elektrokaбели un kontaktdakšu, pieaug elektriskā trieciena saņemšanas risks.
- ▶ **Nedarbiniet uzlādes ierīci, ja tā ir novietota uz viegli degoša materiāla (piemēram, uz papīra, tekstilmateriāla u. c.); nedarbiniet uzlādes ierīci ugunsnedrošos apstākļos.** Uzlādes ierīces darbības laikā no tās izdalās siltums, palielinot aizdegšanās iespēju.
- ▶ **Ja instruments ir bojāts, no tā var izdalīties dūmi. Šādā gadījumā izvēdiniet telpu ar svaigu gaisu un, ja rodas sarežģījumi, griezties pie ārsta.** Izgarojumi var izraisīt elpošanas ceļu kairinājumu

Simboli

Tālāk aplūkoto simbolu nozīmi ir svarīgi zināt, lai varētu lasīt un pareizi izprast šo lietošanas pamācību. Iegaumējiet šos simbolus un to nozīmi. Simbolu pareiza interpretēšana palīdzēs Jums labāk un drošāk lietot izstrādājumu.

Simbols	Nozīme
	Strādājot ar izstrādājumu, vienmēr nēsājiet aizsargbrilles un stabilus apavus.
	Lietojiet uzlādes ierīci tikai sausās telpās.
	Kustības virziens
	Reakcijas virziens
	Nēsājiet aizsargcimdus
	Svars
	Ieslēgšana
	Izslēgšana

Simbols	Nozīme
	Atļauta darbība
	Neatļauta darbība
CLICK!	Ir sadzirdams troksnis
	Piederumi / rezerves daļas

Izstrādājuma un tā funkciju apraksts



Izlasiet visus drošības noteikumus un norādījumus instrumenta lietošanai.

Drošības noteikumu un lietošanas norādījumu neievērošana var būt par cēloni elektriskā trieciena saņemšanai, kā arī izraisīt

aizdegšanos un/vai rasīt smagu savainojumu.

Lūdzam ņemt vērā lietošanas pamācības beigās parādītos attēlus.

Pielietojums

Dārza instruments ir paredzēts viegliem krūmu apgriešanas un zāliena malu apdares darbiem.

Attēlotās sastāvdaļas (attēls A)

- (1) Akumulatora uzlādes pakāpes indikators
 - (2) Ligzda uzlādes ierīces pievienošanai
 - (3) Ieslēdzējs
 - (4) Taustiņš ieslēdzēja atbloķēšanai
 - (5) Taustiņš asmeņu bloka atbrīvošanai
 - (6) Zāles šķēru asmeņu bloks
 - (7) Dzīvzoga šķēru asmeņu bloks
 - (8) Roktura augstuma regulēšana
 - (9) Teleskopisks kāts
 - (10) Riteņi
 - (11) Šasija pārvietošanai
 - (12) Rokturis (ar izolētu noturvirsmu)
 - (13) Uzlādes ierīce^{a)}
 - (14) Uzlādes kontaktspraudnis
 - (15) Stiprinājuma stienis
 - (16) Asmeņu bloka stiprinājums
 - (17) Noturstienīša atbrīvošana
 - (18) Atlaidējs
 - (19) Šasijas noturstienītis
 - (20) Poga darba stāvokļa iestatīšanai
- a) **atkarībā no valsts**

Tehniskie dati

Isio		Zāles šķēres	Krūmu šķēres	Zāles šķēres kopā ar teleskopisko kātu un riteniem
Izstrādājuma numurs		3 600 H33 1..	3 600 H33 1..	3 600 H33 1..
Asmeņu garums	mm	-	120	-
Apgriešanas platums	mm	80	-	80
Tiļpums	l	-	-	-
Teleskopiskā kāta garums	cm	-	-	80-115
Svars atbilstoši EPTA-Procedure 01/2014 ^{A)}	kg	0,5	0,6	1,2
Uzlādes ierīce				
Izstrādājuma numurs	EU/V~	2 609 006 408/230		
leejas spriegums	UK/V~	2 609 006 409/230		
	AUS/V~	2 609 006 410/240		
Uzlādes strāva	mA	500	500	500
Ieteicamā apkārtējā gaisa temperatūra uzlādes laikā	°C	0... +45	0... +45	0... +45
Pieļaujamā apkārtējā gaisa temperatūra darbības laikā ^{B)} un uzglabāšanas laikā	°C	-10... +50	-10... +50	-10... +50
Svars atbilstoši EPTA-Procedure 01/2014	kg	0,1	0,1	0,1
Akumulators		litija-jonu	litija-jonu	litija-jonu
Nominālais spriegums	V---	3,6	3,6	3,6
Ietilpība	Ah	1,5	1,5	1,5
Uzlādes laiks (tukšam akumulatoram)	h	3,5	3,5	3,5
Akumulatora elementu skaits		1	1	1
Darbības laiks no viena uzlādēta akumulatora (līdz)	min	50	50	50

A) atkarībā no izmantojamā akumulatora

B) Samazināta jauda pie temperatūras <0 °C.

Piegādes komplekts var atšķirties, atkarībā no izstrādājuma varianta.

Parametri ir sniegti nominālajam spriegumam [U] 230 V. Elektroinstrumentiem, kas paredzēti zemākam spriegumam vai ir modificēti atbilstoši nacionālajiem standartiem, šie parametri var atšķirties.

Strādājot nelabvēlīgos apstākļos, ir iespējama elektroinstrumenta izslēgšanās elektrostatiskās uzlādes dēļ. No jauna ieslēdzot elektroinstrumentu, tas darbojas parastajā veidā.

Informācija par troksni un vibrāciju

Zāles šķēres

Izmērītās trokšņa parametru vērtības ir noteiktas atbilstoši standartam **EN 50636-2-94**.

Pēc A raksturlielnes izsvērtais instrumenta radītā trokšņa skaņas spiediena līmenis tipiskā gadījumā nepārsniedz 70 dB(A).

Elektroinstrumenta radīto svārstību paštrinājuma vērtība a_n (vektoru summa trijos virzienos) un izkliede K ir noteikta atbilstoši standartam **EN 50636-2-94**:

$$a_n = < 2,5 \text{ m/s}^2, K = 1,5 \text{ m/s}^2,$$

Krūmu šķēres

Elektroinstrumenta radītā trokšņa vērtība ir noteikta atbilstoši standartam **EN 62841-4-2**.

Elektroinstrumenta radītā pēc A raksturlielnes izsvērtā trokšņa parametru tipiskās vērtības ir šādas: trokšņa

spiediena līmenis **58 dB(A)**; trokšņa jaudas līmenis **79 dB(A)**. Izkliede $K = 3 \text{ dB}$.

Elektroinstrumenta radīto svārstību paštrinājuma vērtība a_n (vektoru summa trijos virzienos) un izkliede K ir noteikta atbilstoši standartam **EN 62841-4-2**:

$$a_n = < 2,5 \text{ m/s}^2, K = 1,5 \text{ m/s}^2,$$

Norādītās radītās vibrācijas un trokšņa vērtības ir izmērītas saskaņā ar standartizētu pārbaudes metodi un var tikt izmantotas, lai savā starpā salīdzinātu elektroinstrumentus. Tās, ka norādīto kopējo vibrācijas vērtību un norādīto radītā trokšņa vērtību, var izmantot arī sākotnējai iedarbības izvērtēšanai.

Tā kā elektroinstrumenta faktiskās lietošanas laikā radušās vibrācijas un trokšņa faktiskās vērtības ir atkarīgas no elektroinstrumenta lietošanas veida un jo īpaši no priekšmeta apstrādes veida un var atšķirties no norādītajām vērtībām, ir nepieciešams noteikt atbilstošus drošības

pasākumus lietotāja aizsardzībai, pamatojoties uz vibrācijas iedarbības novērtējumu faktiskajos lietošanas apstākļos (pie tam jāņem vērā visas elektroinstrumenta darbības cikla daļas, piemēram, laika posmi, kad tas ir izslēgts, kā arī laika posmi, kad tas darbojas bez slodzes).

Montāža

Asmeņu bloka montāža un demontāža (attēli C)

Novietojiet attiecīgajam asmeņu blokam (16) paredzēto stiprinājumu uz stieņa (15) un uzspiediet bloku uz izstrādājuma.

Nospiediet atbrīvošanas taustiņus (5) un tad velciet attiecīgo asmeņu bloku lejup.

Uzsākot lietošanu

- **Izmantojiet vienīgi sadaļā “Tehniskie parametri” norādīto uzlādes ierīci.** Vienīgi šī uzlādes ierīce ir piemērota jūsu izstrādājumā izmantojamā litija-jonu akumulatora uzlādei.

Akumulatora uzlāde (attēls B)

- **Nelietojiet citu uzlādes ierīci.** Kopā ar elektroinstrumentu piegādātā uzlādes ierīce ir piemērota tajā iebūvētā litija-jonu akumulatora uzlādei.
- **Pievadiet izstrādājumam pareizu elektrotīkla spriegumu!** Spriegumam barojošajā elektrotīklā jāatbilst uzlādes ierīces marķējuma plāksnītē norādītajai sprieguma vērtībai.
- **Uzlādes ierīces ieejas spriegums ir 100-240 V. Pārliedzieties, ka tās elektrotīkla kontaktdakša atbilst elektrotīkla kontaktlīdzdas konstrukcijai.**

Norāde: Akumulators tiek piegādāts daļēji uzlādētā stāvoklī. Lai akumulators spētu nodrošināt pilnu jaudu, tas pirms pirmās lietošanas pilnīgi jāuzlādē uzlādes ierīcē.

Litija-jonu akumulatoru var uzlādēt jebkurā laikā, nebaudoties samazināt tā kalpošanas laiku. Akumulatoram nekaitē arī pārtraukums uzlādes procesā.

Pateicoties elektroniskajai elementu aizsardzībai „Electronic Cell Protection (ECP)”, litija-jonu akumulatori tiek aizsargāti pret dziļo izlādi. Ja akumulators ir izlādēts, aizsardzības ierīce izslēdz izstrādājumu: Šādā gadījumā dārze instruments vairs nedarbojas.

Ja izstrādājums ir automātiski izslēdzies, nemēģiniet to no jauna ieslēgt, nospiežot ieslēdzēju. Tas var sabojāt akumulatoru.

Pievienojiet uzlādes ierīces kontaktdakšu elektrotīkla kontaktlīdzdai un tad pievienojiet uzlādes kontaktspraudni roktura mugurpusē izvietotajai uzlādes kontaktlīdzdai (tā ir vienīgā pievienošanas iespēja).

Akumulatora uzlāde sākas, līdzko uzlādes ierīces uzlādes kontaktspraudnis ir pievienots elektroinstrumenta uzlādes kontaktlīdzdai.

Akumulatora uzlādes pakāpes indikators parāda uzlādes gaitu. Uzlādes laikā indikators mirgo zaļā krāsā. Ja

akumulatora uzlādes pakāpes indikators pastāvīgi deg zaļā krāsā, tas nozīmē, ka akumulators ir pilnīgi uzlādēts.

Uzlādes laikā elektroinstrumenta rokturis silst. Tas ir normāli.

Ja elektroinstrumentu ilgāku laiku netiek lietots, atvienojiet uzlādes ierīci no elektrotīkla.

Elektroinstrumentu uzlādes laikā nevar darbināt; tas nav defekts, ja elektroinstrumentu uzlādes laikā nedarbojas.

► Sargājiet uzlādes ierīci no mitruma!

Ievērojiet norādījumus par atbrīvošanos no nolietotajiem akumulatoriem.

Akumulatora uzlādes pakāpes indikators

Akumulatora uzlādes indikators (1) parāda uzlādes gaitu. Uzlādes laikā indikators **mirgo zaļā krāsā**. Ja akumulatora uzlādes pakāpes indikators (1) **pastāvīgi deg zaļā krāsā**, tas nozīmē, ka akumulators ir pilnīgi uzlādēts.

Daļēji vai pilnīgi nospiežot ieslēdzēju, akumulatora uzlādes pakāpes indikators (1) uz dažām sekundēm iedegas, parādot akumulatora uzlādes pakāpi.

LED indikators	Uzlādes pakāpe
Pastāvīgi deg zaļā krāsā	35–100 %
Mirgo zaļā krāsā	15–35 %
Mirgo sarkanā krāsā	5–15 %
Pastāvīgi deg sarkanā krāsā	0–5 %

Lietošana

- Darbinot instrumentu, pārliedzieties, ka uzlādes savienotāja vāciņš ir aizvērts. Tas ļaus novērst putekļu iekļūšanu pieslēgvietā.
- Nelietojiet nolietotus asmeņu blokus (piemēram, ar rievām u.t.t.). Nekavējoties nomainiet bojāto asmeņu bloku.

Ieslēgšana un izslēgšana (attēls D)

Nospiediet ieslēdzēja atbloķēšanas taustiņu (4) un pēc tam nospiediet ieslēdzēju (3).

Atlaidiet ieslēdzēja atbloķēšanas taustiņu (4).

Laikā, kad ieslēdzējs (3) ir nospiests, LED indikators pastāvīgi deg zaļā krāsā.

Pretiestrēģšanas mehānisms

Ja starp izstrādājuma asmeņiem iestrēģst siksts materiāls ar augstu stiprību, pieaug motora noslodze. „Inteligents” mikroelektronisks kontrolers atpazīst šo pārslodzes situāciju un atkārtoti maina motora griešanās virzienu, šādi novēršot griezējamsmens iestrēģšanu un sekmējot materiāla pārgriešanu.

Šī labi sadzīdamā griešanās virziena pārslēgšanās turpinās līdz 3 sekundēm ilgi. Pēc iestrēģušā zara pārgriešanas izstrādājums turpina darboties normālā veidā, taču pastāvīgas pārslodzes gadījumā (piemēram, ja izstrādājumā nejausi iestrēģst metāla žoga fragments), griezējamsmens automātiski apstājas stāvoklī ar atvērtiem zobiem.

Teleskopiskais kāts ar riteņiem

Nostipriniet/noņemiet teleskopisko kātu ar riteņiem (piederumi vai piegādes komplekts zāles šķērēm, ieskaitot "teleskopisko kātu ar riteņiem") (skatīt attēlu E)

► **Zāles šķēres kopā ar teleskopisko kātu un riteņiem darba laikā drīkst pārvietot tikai pa zemi.**

Izmantojiet sabīdāmo kātu **(9)** kopā ar zāliena šķēru piederumiem.

Ievietojiet zāliena šķēres šasijas aizturtaipā **(19)** un pastumiet izslēgšanas mehānismu **(18)** atpakaļ. Piespiediet zāliena šķēres uz leju un atkal pastumiet izslēgšanas mehānismu **(18)** atpakaļ.

Lai izjauktu zāliena šķēres, pastumiet izslēgšanas mehānismu **(18)** atpakaļ un no priekšpuses noņemiet zāliena šķēres.

Teleskopiskā kāta garuma iestatīšana (attēls F)

Atskrūvējiet teleskopiskā kāta garuma fiksēšanas uzgriezni **(8)**.

Lai pagarinātu teleskopisko kātu **(9)**, izvelciet kāta teleskopisko posmu, bet, lai kātu saīsinātu, iebīdīet kāta teleskopisko posmu.

No jauna stingri pieskrūvējiet uzgriezni **(8)**.

Ieteicamais apgriešanas laiks

Lapu koku dzīvžogus ieteicams apgriezt jūnijā un oktobrī.

Skuju koku dzīvžogus ieteicams apgriezt aprīlī un augustā.

Mūžzaļos augus un citus ātri augošus dzīvžoga augus ieteicams apgriezt 6 nedēļas ilgā laika posmā, sākot ar maiju.

Malu apgriešana (tikai zāles šķērēm) (skatīt attēlu G)

Lai dārza instrumentu pielāgotu zāliena malu apgriešanai, pagrieziet to par 90 pa kreisi vai pa labi, pārvietojot vertikālā stāvoklī.

Pārvietojiet izstrādājumu gar zāliena malu. Nepieļaujiet griezējasmens saskaršanos ar zemi, akmeņiem vai dārza sētas mūri, jo tas ievērojami samazina griezējasmens kalpošanas laiku.

Pēc instrumenta lietošanas nosedziet tā asmeņu bloku ar asmeņu aizsargu.

Dzīvžogu apgriešana (tikai ar krūmu šķērēm) (skatīt attēlu H)

► Sekojiet, lai laikā, kad tiek novākts apgrieztais materiāls, kā arī, veicot izstrādājuma apkopi vai apkalpošanu, būtu izslēgts. Instrumentam nejausi ieslēdzoties, tas var radīt smagus savainojumus.

Pirms darba uzsākšanas pārbaudiet, vai dzīvžogā neslēpjas svešķermeņi, piemēram, dārza sētas elementi.

Dārza instruments spēj griezt zarus, kuru diametrs ir līdz 8 mm. Lai zari tikto novadīti līdz griezējamam, vienmērīgi pārvietojiet izstrādājumu pa apgriešanas līniju. Asmeņu bloks ir divpusējs, tāpēc dzīvžogu var apgriezt abos virzienos vai arī strādāt, pārvietojot asmeņus turp un atpakaļ.

Pēc instrumenta lietošanas nosedziet tā asmeņu bloku ar asmeņu aizsargu.

Kļūmju uzmeklēšana

Pazīmes	Iespējamais cēlonis	Novēršana
Apgriešanas ilgums ar vienu akumulatoru ir pārāk mazs	Akumulatora kalpošanas laiks tuvojas beigām	Griezieties klientu apkalpošanas uzņēmumā.
Akumulatora uzlādes indikatori neiedegas Akumulatora uzlāde nenotiek	Akumulators ir bojāts	Griezieties klientu apkalpošanas uzņēmumā.

Apkalpošana un apkope

Apkalpošana, tīrīšana un uzglabāšana

- **Uzmanību!** Pirms jebkādiem apkopes vai tīrīšanas darbiem izslēdziet dārza instrumentu. Pēc dārza instrumenta izslēgšanas tā asmeņu bloks vēl dažas sekundes turpina kustēties. Ievērojiet piesardzību! Ievērojiet piesardzību! Nepieskarieties kustīgajam asmenim.
- **Lai elektroinstruments darbotos droši un bez atteikumiem, regulāri tīriet tā korpusu un ventilācijas atveres.**

► **Lai varētu strādāt droši un efektīvi, uzturiet izstrādājumu tīru.**

► Strādājot ar instrumentu, kā arī, veicot tā apkalpošanu vai tīrīšanu, vienmēr uzvelciet aizsargcimdus.

Pārbaudiet, vai nav kļuvuši vaļīgi instrumenta stiprinājuma elementi un vai nav bojātas vai deformētas tā sastāvdaļas.

Lai varētu strādāt droši un efektīvi, uzturiet tīru izstrādājumu un jo īpaši tā ventilācijas atveres.

Neapsmidziniet izstrādājumu ar ūdeni.

Neiegremdējiet izstrādājumu ūdenī.

Uzglabājiet izstrādājumu sausā un drošā vietā, kur tam nevar piekļūt bērni.

Nenovietojiet uz izstrādājuma citus priekšmetus.

Lai būtu iespējams droši strādāt ar dārza instrumentu, pārbaudiet, vai ir stingri pieskrūvēti visi tā uzgriežņi un skrūves.

Lai panāktu augstu darba drošību, regulāri pārbaudiet dārza instrumentu un nomainiet tā izdilušās vai bojātās daļas.

Nodrošiniet, lai nomaīnai tiktu izmantotas vienīgi oriģinālās rezerves daļas, kas ražotas firmā Bosch.

Klientu apkalpošanas dienests un konsultācijas par lietošanu

Klientu apkalpošanas dienests atbildēs uz Jūsu jautājumiem par izstrādājumu remontu un apkalpošanu, kā arī par to rezerves daļām. Kopsalikuma attēlus un informāciju par rezerves daļām Jūs varat atrast interneta vietnē:

www.bosch-pt.com

Bosch konsultantu grupa palīdzēs Jums vislabākajā veidā rast atbildes uz jautājumiem par mūsu izstrādājumiem un to pieredumiem.

Pieprasot konsultācijas un pasūtīt rezerves daļas, noteikti paziņojiet 10 zīmju izstrādājuma numuru, kas norādīts uz izstrādājuma marķējuma plāksnītes.

Latvijas Republika

Robert Bosch SIA

Bosch elektroinstrumentu servisa centrs

Mūkusalas ielā 97

LV-1004 Rīga

Tālr.: 67146262

Telefakss: 67146263

E-pasts: service-pt@lv.bosch.com

Papildu klientu apkalpošanas dienesta adreses skatiet šeit:

www.bosch-pt.com/serviceaddresses

Transportēšana

Uz izstrādājumam pievienotajiem litija-jonu akumulatoriem attiecas noteikumi par bīstamo kravu pārvadāšanu. Lietotājs var transportēt akumulatorus ielu transporta plūsmā bez papildu nosacījumiem.

Pārsūtīt tos ar trešo personu starpniecību (piemēram, ar gaisa transporta vai citu transporta aģentūru starpniecību), jāievēro īpaši sūtījuma iesaiņošanas un marķēšanas noteikumi. Tāpēc sūtījumu sagatavošanas laikā jāpieaicina bīstamo kravu pārvadāšanas speciālists.

Atbrīvošanās no nolietotajiem izstrādājumiem



Nolietotie izstrādājumi, akumulatori, pieredumi un iesaiņojuma materiāli jāpakļauj otrreizējai pārstrādei apkārtējai videi nekaitīgā veidā.



Neizmetiet izstrādājumus un akumulatorus vai baterijas sadzīves atkritumu tvertnē!

Tikai EK valstīm.

Atbilstoši Eiropas Savienības direktīvai 2012/19/EK, lietošanai nederīgie izstrādājumi, kā arī, atbilstoši direktīvai 2006/66/EK, bojātie vai nolietotie akumulatori un baterijas

jāsavāc atsevišķi un jānogādā otrreizējai pārstrādei apkārtējai videi nekaitīgā veidā.

Akumulatori/baterijas:

Litija-jonu:

Lūdzam ievērot sadaļā "Transportēšana" sniegtos norādījumus (skatīt „Transportēšana”, Lappuse 225).

► **Lai iebūvētos akumulatorus nogādātu utilizēšanai, tos no izstrādājuma drīkst izņemt vienīgi speciālists.**

Neprasmīgi atverot korpusa apvalku, izstrādājums var tikt sabojāts.

Lai izņemtu akumulatoru no izstrādājuma, darbiniet to tik ilgi, līdz akumulators ir pilnīgi izlādēts. Lai izņemtu akumulatoru, izskrūvējiet skrūves no izstrādājuma korpusa un noņemiet korpusa apvalku. Lai izvairītos no išslēguma, pēc kārtas pa vienam atdaliet savienotājus no akumulatora un pēc tam izolējiet akumulatora izvadus. Arī tad, ja akumulators ir pilnīgi izlādēts, tajā saglabājas zināms paliekošais lādīnš, kas išslēguma gadījumā var radīt ievērojamu strāvu.

Lietuvių k.

Saugos nuorodos

Simbolių paaiškinimas



Atidžiai perskaitykite šią naudojimo instrukciją.



ĮSPĖJIMAS: Saugokitės skriejančių dalių.



ĮSPĖJIMAS: Neleiskite arti būti pašalinims.



Nenaudokite lyjant lietu.



Dėmesio: išjungus gaminį, pjovimo peilis dar kurį laiką juda iš inercijos!



Kroviklį naudokite tik sausose patalpose.



Rankas laikykite toliau nuo peilių.

Bendrosios saugos nuorodos dirbantiems su elektriniais įrankiais

ĮSPĖJIMAS Perskaitykite visus su šiuo elektriniu įrankiu pateikiamus saugos įspėjimus, instrukcijas, peržiūrėkite iliustracijas ir specifikacijas. Jei nepaisysite visų žemiau pateiktų instrukcijų, galite patirti elektros smūgį, sukelti gaisrą ir sunkiai susižaloti arba sužaloti kitus asmenis.

Išsaugokite šias saugos nuorodas ir reikalavimus, kad ir ateityje galėtumėte jais pasinaudoti.

Toliau pateiktame tekste vartojama sąvoka „Elektrinis įrankis“ apibūdina įrankius, maitinamus iš elektros tinklo (su maitinimo laidu), ir akumulatorinius įrankius (be maitinimo laido).

Darbo vietos saugumas

- ▶ **Darbo vieta turi būti švari ir gerai apšviesta.** Netvarkinga arba blogai apšviesta darbo vieta gali tapti nelaimingų atsitikimų priežastimi.
- ▶ **Nedirbkite su elektriniu įrankiu aplinkoje, kurioje yra degių skysčių, dujų ar dulkių.** Elektriniai įrankiai gali kibirkščiuoti, o nuo kibirkščių dulkės arba susikaupę garai gali užsidegti.
- ▶ **Dirbdami su elektriniu įrankiu neleiskite šalia būti vaikams ir pašaliniais asmenims.** Nukreipę dėmesį į kitus asmenis galite nebesuvaldyti prietaiso.

Elektrosauga

- ▶ **Elektrinio įrankio maitinimo laido kištukas turi atitikti tinklo kištukinio lizdo tipą. Kištuko jokiū būdu negalima modifikuoti. Nenaudokite kištuko adapterių su žemintais elektriniais įrankiais.** Originalūs kištukai, tiksliai tinkantys elektros tinklo kištukiniams lizdams, sumažina elektros smūgio pavojų.
- ▶ **Saugokitės, kad neprisilietumėte prie žemintų paviršių, pvz., vamzdžių, šildytuvų, viryklių ar šaldytuvų.** Kai jūsų kūnas yra žemintas, padidėja elektros smūgio rizika.
- ▶ **Saugokite elektrinį įrankį nuo lietaus ir drėgmės.** Jei į elektrinį įrankį patenka vandens, padidėja elektros smūgio rizika.
- ▶ **Nenaudokite maitinimo laido ne pagal paskirtį. Neneškite elektrinio įrankio paėmę už laido, nekabinkite ant laido, netraukite už jo, jei norite iš kištukinio lizdo ištraukti kištuką. Laidą patieskite taip, kad jo neveiktų karštis, jis neišsitemptų alyva ir jo nepažeistų aštrios detalės ar judančios prietaiso dalys.** Pažeisti arba susipynę laidai gali tapti elektros smūgio priežastimi.
- ▶ **Jei su elektriniu įrankiu dirbate lauke, naudokite tik tokius ilginamuosius laidus, kurie tinka ir lauko darbams.** Naudojant lauko darbams pritaikytus ilginamuosius laidus, sumažėja elektros smūgio pavojus.
- ▶ **Jei su elektriniu įrankiu neišvengiamai reikia dirbti drėgnoje aplinkoje, naudokite nuotėkio srovės saugiklį.** Dirbant su nuotėkio srovės saugikliu sumažėja elektros smūgio pavojus.

Žmonių sauga

- ▶ **Būkite atidūs, sutelkite dėmesį į tai, ką darote, ir dirbdami su elektriniu įrankiu vadovaukitės sveiku protu. Nedirbkite su elektriniu įrankiu, jei esate pavargę arba vartojote narkotikų, alkoholio ar medikamentų.** Akimirksnio neatidumumas dirbant su elektriniu įrankiu gali tapti sunkių sužalojimų priežastimi.
- ▶ **Visada dirbkite su asmens apsaugos priemonėmis. Būtinai dėvėkite apsauginius akinius.** Naudojant asmens apsaugos priemones, pvz., respiratorių ar apsauginę kaukę, neslystančius batus, apsauginį šalną, klausos apsaugos priemones ir kt., rekomenduojamas atitinkamai pagal naudojamą elektrinį įrankį, sumažėja rizika susižeisti.
- ▶ **Saugokitės, kad elektrinio įrankio neįjungtumėte atsitiktinai. Prieš prijungdami elektrinį įrankį prie elektros tinklo ir (arba) akumulatoriaus, prieš pakeldami ar nešdami įsitikinkite, kad jis yra išjungtas.** Jeigu nešdami elektrinį įrankį pirštą laikysite ant jungiklio arba prietaisą įjungsitė į elektros tinklą, kai jungiklis yra įjungtas, gali įvykti nelaimingas atsitikimas.
- ▶ **Prieš įjungdami elektrinį įrankį pašalinkite reguliavimo įrankius arba veržlinius raktus.** Besisukančioje prietaiso dalyje esantis įrankis ar raktas gali sužaloti.
- ▶ **Stenkitės, kad kūnas visada būtų normalioje padėtyje. Dirbdami stovėkite saugiai ir visada išlaikykite pusiausvyrą.** Tvirtai stovėdami ir gerai išlaikydami pusiausvyrą galėsite geriau kontroliuoti elektrinį įrankį netikėtose situacijose.
- ▶ **Dėvėkite tinkamą aprangą. Nedėvėkite plačių drabužių ir papuošalų. Saugokite plaukus ir drabužius nuo besisukančių elektrinio įrankio dalių.** Laisvus drabužius, papuošalus bei ilgus plaukus gali įtraukti besisukančios dalys.
- ▶ **Jei yra numatyta galimybė prijungti dulkių nusiurbimo ar surinkimo įrenginius, visada įsitikinkite, ar jie yra prijungti ir ar tinkamai naudojami.** Naudojant dulkių nusiurbimo įrenginius sumažėja kenksmingas dulkių poveikis.
- ▶ **Dažnai naudodami įrankį ir gerai su juo susipažinę pernelyg neatsipalaiduokite ir nepradėkite nepaisyti įrankio saugos principų.** Neatidus veiksmas gali sukelti sunkią traumą per sekundės dalį.

Rūpestinga elektrinių įrankių priežiūra ir naudojimas

- ▶ **Neperkraukite elektrinio įrankio. Naudokite jūsų darbui tinkamą elektrinį įrankį.** Su tinkamu elektriniu įrankiu jūs dirbsite geriau ir saugiau, jei neviršysite nurodyto galimumo.
- ▶ **Nenaudokite elektrinio įrankio su sugedusiu jungikliu.** Elektrinis įrankis, kurio nebegalima jungti ar išjungti, yra pavojingas ir jį reikia remontuoti.
- ▶ **Prieš reguliuodami elektrinį įrankį, keisdami darbo įrankius ar prieš valydami elektrinį įrankį, iš elektros tinklo lizdo ištraukite kištuką ir (arba) išimkite akumu-**

liatorių, jeigu jis išimamas. Ši atsargumo priemonė apsaugos jus nuo netikėto elektrinio įrankio įsijungimo.

- ▶ **Nenaudokite elektrinį įrankį sandėliuokite vaikams ir nemokantiems juo naudotis asmenims neprieinamoje vietoje.** Elektriniai įrankiai yra pavojingi, kai juos naudoja nepatyrę asmenys.
- ▶ **Pržiūrėkite elektrinį įrankį ir priedus.** Patikrinkite, ar besisukančios įrankio dalys tinkamai veikia ir niekur nesistringa, ar nėra sulūžusių ar pažeistų dalių, kurios trikdytų elektrinio įrankio veikimą. Prieš vėl naudojant elektrinį įrankį, pažeistos įrankio dalys turi būti su-taisytos. Daugelio nelaimingų atsitikimų priežastis yra blogai pržiūrimi elektriniai įrankiai.
- ▶ **Pjovimo įrankiai turi būti aštrūs ir švarūs.** Rūpestingai pržiūrėti pjovimo įrankiai su aštriomis pjaunamosiomis briaunomis mažiau stringa, juos lengviau valdyti.
- ▶ **Elektrinį įrankį, papildomą įrangą, darbo įrankius ir t. t. naudokite taip, kaip nurodyta šioje instrukcijoje, ir atsižvelkite į darbo sąlygas ir atliekamą darbą.** Naudo-jant elektrinius įrankius ne pagal paskirtį, gali susidaryti pavojingos situacijos.
- ▶ **Rankenos ir suėmimo paviršiai turi būti sausi, švarūs, ant jų neturi būti alyvos ir tepalų.** Dėl slidžių rankenų ir suėmimo paviršių negalėsite saugiai išlaikyti ir suvaldyti įrankio netikėtose situacijose.

Rūpestinga akumuliatorių įrankių priežiūra ir naudojimas

- ▶ **Akumuliatorių įkrauti naudokite tik tuos kroviklius, kuriuos rekomenduoja gamintojas.** Naudojant kitokio tipo akumuliatoriams skirtą kroviklį, išskyla gaisro pavojus.
- ▶ **Su elektriniu įrankiu galima naudoti tik jam skirtą aku-muliatorių.** Naudojant kitokius akumuliatorius išskyla su-sižalojimo ir gaisro pavojus.
- ▶ **Nelaikykite sąvaržėlių, monetų, raktų, vinių, varžtų ar kitokių metalinių daiktų arti ištraukto iš prietaiso aku-mulいたoriaus kontakto.** Trumpai sujungus akumulいたoriaus kontaktus galima nusideginti ar sukelti gaisrą.
- ▶ **Netinkamai naudojant akumuliatorių, iš jo gali iškėti skystis; venkite kontakto su šiuo skysčiu.** Jei skysčio pateko ant odos, nuplaukite jį vandeniu. Jei skysčio pateko į akis, nedelsdami kreipkitės į gydytoją. Aku-mulいたoriaus skystis gali sudirginti ar nudeginti odą.
- ▶ **Nenaudokite pažeisto arba perdaryto akumulいたoriaus arba įrankio.** Sugadinti arba perdaryti akumulいたoriai gali veikti nenusėjamai – sukelti gaisrą, sprogdimą arba trau-mų pavojų.
- ▶ **Saugokite akumuliatorių ir įrankį nuo ugnies ir aukštos temperatūros.** Patekęs į ugnį arba aukštesnę nei 130 °C temperatūrą, jis gali sprogti.
- ▶ **Vykdysite visas įkrovimo instrukcijas ir nekraukite akumulいたoriaus arba įrankio temperatūroje, neatitinkančioje instrukcijoje nurodyto temperatūros diapazono ribų.** Netinkamai kraunant arba jeigu tempera-tūra neatitinka nurodyto diapazono ribų, gali sugesti aku-mulいたorius ir kilti gaisras.

Techninė priežiūra

- ▶ **Elektrinį įrankį turi remontuoti tik kvalifikuoti specia-listai ir naudoti tik originalias atsargines dalis.** Taip ga-lima garantuoti, jog elektrinis įrankis išliks saugus naudo-ti.
- ▶ **Niekada neatlikite pažeisto akumulいたoriaus techninės priežiūros.** Akumulいたorių techninę priežiūrą turi atlikti tik gamintojas arba įgaliotasis techninės priežiūros at-stovas.

Saugos nuorodos dirbantiems su gyvatvorių žirkklėmis

- ▶ **Visas kūno dalis laikykite kuo toliau nuo peilių. Vei-kiant peiliui, nemėginkite pašalinti kerpamą medžiagą arba ją laikyti.** Išjungus peiliai dar juda. Akimirksniu neat-idumas naudojant gyvatvorių žirkles gali būti sunkių suža-lojimų priežastis.
- ▶ **Gyvatvorių žirkles neškite tik peiliui sustojus, laikyda-mi jas už rankenos, ir nesuaktyvinkite įjungimo / išjungimo jungiklių.** Atsargiai nešant gyvatvorių žirkles, su-mažėja netyčinio paleidimo rizika ir su tuo susijęs sužalojimo peiliais pavojus.
- ▶ **Gyvatvorių žirkles visada transportuokite ir san-dėliuokite su peilių dėklu.** Rūpestingai elgiantis su gyva-tvorių žirkklėmis, mažesnis pavojus susižeisti peiliais.
- ▶ **Jei šalinisite užstrigusią kerpomą medžiagą arba atlik-site prietaiso techninės priežiūros darbus, užtikrin-kite, kad visi įjungimo / išjungimo jungikliai būtų iš-jungti ir išimtas akumulいたorius arba atjungti jo kon-taktai.** Netikėtai įsijungus gyvatvorių žirkklėmis šalinant užstrigusią kerpamą medžiagą arba atliekant techninės priežiūros darbus, galimi sunkūs sužalojimai.
- ▶ **Gyvatvorių žirkles laikykite tik už izoliuotų rankenų, nes peilis gali kliudyti paslėptus elektros laidus.** Pei-liams prisilietus prie įtampingojo laido, kuriuo teka elektros srovė, metalinėse gyvatvorių žirklių dalyse gali atsirasti įtampa ir trenkti elektros smūgis.
- ▶ **Visus tinklo kabelius ir laidus laikykite toliau nuo pjo-vimo srities.** Gyvatvorėje arba krūmuose gali būti tinklo kabeliai arba laidai, kuriuos peilis gali netyčia perpjauti.
- ▶ **Nenaudokite gyvatvorių žirklių, esant prastam orui, ypač, jei yra žaibavimo pavojus.** Taip sumažinsite pavo-jų būti nutrenktam žaibo.

Saugos nuorodos dirbantiems su krūmų ir žolės žirkklėmis

- ▶ **Šis gaminys nėra skirtas, kad juo dirbtų asmenys (įskaitant vaikus) su fizine, jusline ar dvasine negalia ir (arba) asmenys, kuriems trūksta patirties arba žinių, nebent juos pržiūri ir jų saugumą užtikrina atsakingas as-muo arba iš atsakingo asmens jie**

gauna nurodymus, kaip dirbti su gaminiu. Vaikus būtina prižiūrėti, kad jie su šiuo gaminiu nežaistų.

- ▶ Niekada neleiskite šiuo gaminiu naudotis vaikams arba su šia instrukcija nesusipažinusiems asmenims. Nacionalinėse taisyklėse gali būti numatyti operatorių amžiaus apribojimai. Kai su šiuo gaminiu nedirbate, laikykite jį vaikams nepasiekiamoje vietoje.
- ▶ Naudotojas ar dirbantysis yra atsakingas už nelaimingus atsitikimus ir žmonėms ar jų nuosavybei padarytą žalą.
- ▶ Niekada nedirbkite gaminiu, jei arti yra žmonių, ypač vaikų, ar naminių gyvūnų.
- ▶ Nepjunkite žolės esant blogoms oro sąlygoms, ypač artinantis audrai.
- ▶ Gaminiu naudokitės tik dienos šviesoje arba esant geram dirbtiniam apšvietimui.
- ▶ Patikrinkite, ar nepažeisti ir tinkamai uždėti gaubtai ir apsauginiai įtaisai. Prieš pradėdami naudoti atlikite būtinus techninės priežiūros ir remonto darbus.
- ▶ Gaminį įjunkite tik, kai jūsų rankos ir kojos nėra arti pjovimo peilių.
- ▶ Imkitės atitinkamų priemonių kojoms ir rankoms nuo peilių apsaugoti.



Saugokite elektrinį įrankį nuo karščio, pvz., taip pat ir nuo ilgo saulės spindulių poveikio, ugnies, vandens ir drėgmės. Išskyta



sprogimo pavojus.

Saugos nuorodos dirbantiems su krovikliais

- ▶ Niekada neleiskite vaikams, ribotų fizinųjų, jutiminių ar dvasinių gebėjimų asmenims, taip pat asmenims, kuriems trūksta patirties ir (arba) žinių, ir (arba) su šiomis instrukcijomis nesusipažinusiems asmenims naudotis krovikliu. Nacionalinėse taisyklėse gali būti numatyti operatorių amžiaus apribojimai.
- ▶ **Prižiūrėkite vaikus.** Taip bus užtikrinama, kad vaikai su krovikliu nežaistų.
- ▶ **Saugokite kroviklį nuo lietaus ir drėgmės.** Į kroviklį patekęs vanduo padidina elektros smūgio riziką.
- ▶ **Prižiūrėkite, kad kroviklis visuomet būtų švarus.** Nešvarumai kelia elektros smūgio pavojų.
- ▶ **Kaskart prieš pradėdami naudoti patikrinkite kroviklį, kabelį ir kištuką. Jei aptikote pažeidimų, kroviklio nenaudokite. Patys neatidarykite kroviklio, jį remontuoti leidžiama tik kvalifikuotiems specialistams, remontuojant turi būti naudojamos tik originalios atsarginės dalys.** Pažeisti krovikliai, kabeliai ir kištukai didina elektros smūgio riziką.
- ▶ **Nenaudokite kroviklio, padėję jį ant lengvai užsidegančio pagrindo (pvz., popieriaus, tekstilinės dangos ir pan.) ir degioje aplinkoje.** Įkraunant akumuliatorių, kroviklis įkaista, todėl yra gaisro pavojus.
- ▶ **Pažeidus prietaisą, gali išsiveržti garai. Išvėdinkite patalpą, o jei atsirado negalavimų, kreipkitės į gydytoją.** Garai gali sudirginti kvėpavimo takus

Simboliai

Kad skaitydami suprastumėte naudojimo instrukciją, turite žinoti žemiau pateiktų simbolių reikšmę. Prašome įsiminti simbolius ir jų reikšmes. Teisingai supratę simbolius, su šiuo gaminiu dirbsite geriau ir saugiau.

Simbolis	Reikšmė
	Dirbdami su gaminiu, visada dėvėkite apsauginius akinius ir avėkite tvirtais batais.
	Kroviklį naudokite tik sausomis sąlygomis patalpose.
	Judėjimo kryptis

Simbolis	Reikšmė
	Reakcijos jėgos kryptis
	Mūvėkite apsauginėmis pirštinėmis
	Masė
	Ijungimas
	Išjungimas
	Leidžiamas veiksmas
	Draudžiamas veiksmas
CLICK!	Girdimas garsas
	Papildoma įranga ir atsarginės dalys

Gaminio ir savybių aprašas



Perskaitykite visas šias saugos nuorodas ir reikalavimus. Jei nepaisysite žemiau pateiktų saugos nuorodų ir reikalavimų, gali trenkti elektros smūgis, kilti gaisras ir galite sunkiai susižaloti arba sužaloti kitus asmenis.

Vadovaukitės paveikslėliais, esančiais galinėje naudojimo instrukcijos dalyje.

Techniniai duomenys

Isio		Žolės žirkklės	Krūmų žirkklės	Žolės žirkklės su teleskopiniu kotu su ratukais
Gaminio numeris		3 600 H33 1..	3 600 H33 1..	3 600 H33 1..
Peilio ilgis	mm	-	120	-
Pjovimo plotis	mm	80	-	80
Tūris	l	-	-	-
Teleskopinio koto ilgas	cm	-	-	80-115
Svoris pagal EPTA-Procedure 01:2014 ^{a)}	kg	0,5	0,6	1,2
Kroviklis				
Gaminio numeris	EU/V~	2 609 006 408/230		
Įeinamoji įtampa	UK/V~	2 609 006 409/230		
	AUS/V~	2 609 006 410/240		
Krovimo srovė	mA	500	500	500
Rekomenduojama aplinkos temperatūra įkraunant	°C	0... +45	0... +45	0... +45
Rekomenduojama aplinkos temperatūra veikianč ^{B)} ir sandėliuojant	°C	-10... +50	-10... +50	-10... +50
Svoris pagal EPTA-Procedure 01:2014	kg	0,1	0,1	0,1
Akumulatorius		Ličio jonų	Ličio jonų	Ličio jonų

Naudojimas pagal paskirtį

Sodo priežiūros įrankis yra skirtas lengviems krūmų ir vejos pakraščių kirpimo darbams.

Pavaizduotos sudedamosios dalys (žr. pav. A)

- (1) Akumulatoriaus įkrovos indikatorius
 - (2) Kroviklio kištukinio kontakto lizdas
 - (3) Įjungimo-išjungimo jungiklis
 - (4) Įjungimo-išjungimo jungiklio įjungimo blokatorius
 - (5) Galvutės atblokavimo mygtukas
 - (6) Galvutė su žolės žirkklėmis
 - (7) Galvutė su gyvatvorių žirkklėmis
 - (8) Aukščio reguliatorius
 - (9) Teleskopinis kotas
 - (10) Ratukai
 - (11) Važiuklė
 - (12) Rankena (izoliuotas rankenos paviršius)
 - (13) Kroviklis^{a)}
 - (14) Kroviklio kištukas
 - (15) Kaištis įtvarui
 - (16) Galvutės įtvaras
 - (17) Atleidiklio fiksuojamasis kaištis
 - (18) Atleidiklis
 - (19) Važiuklės fiksuojamasis kaištis
 - (20) Mygtukas darbinei padėčiai nustatyti
- a) **priklausomai nuo šalies**

Isio		Žolės žirkklės	Krūmų žirkklės	Žolės žirkklės su teleskopiniu kotu su ratukais
Vardinė įtampa	V~	3,6	3,6	3,6
Talpa	Ah	1,5	1,5	1,5
Įkrovimo trukmė (kai akumulatorius išsikrovęs)	val.	3,5	3,5	3,5
Akumulatoriaus celių skaičius		1	1	1
Veikimo trukmė vieną kartą įkrovus akumuliatorių (iki)	min	50	50	50

A) priklausomai nuo naudojamo akumulatoriaus

B) Ribota galia, esant temperatūrai <0 °C

Pateikiamas komplektas skiriasi priklausomai nuo gaminio varianto.

Duomenys galioja tik tada, kai nominalioji įtampa [U] 230 V. Jei įtampa kitokia arba jei naudojamas specialus, tam tikrai šaliai gaminamas modelis, šie duomenys gali skirtis.

Esant nepalankioms sąlygoms gali būti, kad elektrinis įrankis dėl elektrostatinės iškvovos išsijungs. Elektrinį įrankį įjungus iš naujo, jis veiks įprastai.

Informacija apie triukšmą ir vibraciją

Žolės žirkklės

Triukšmo matavimo vertės nustatytos pagal

EN 50636-2-94.

Pagal A skalę išmatuotas prietaiso triukšmo lygis tipiniu atveju yra mažesnis nei 70 dB(A).

Vibracijos bendroji vertė a_{h1} (trijų krypčių atstojamasis vektorius) ir paklaida K nustatytos pagal **EN 50636-2-94:**

$$a_{h1} = < 2,5 \text{ m/s}^2, K = 1,5 \text{ m/s}^2,$$

Krūmų žirkklės

Triukšmo emisijos vertės nustatytos pagal **EN 62841-4-2.**

Pagal A skalę išmatuotas elektrinio įrankio triukšmo lygis tipiniu atveju siekia: **58 dB(A)**; garso galios lygis **79 dB(A)**. Paklaida **K = 3 dB**.

Vibracijos bendroji vertė a_{h1} (trijų krypčių atstojamasis vektorius) ir paklaida K nustatytos pagal **EN 62841-4-2:**

$$a_{h1} = < 2,5 \text{ m/s}^2, K = 1,5 \text{ m/s}^2,$$

Kad nurodyta (-os) bendroji (-osios) vibracijos vertė (-ės) ir nurodyta (-os) triukšmo emisijos vertė (-ės) buvo išmatuotos pagal standartizuotą bandymo metodą ir gali būti naudojamos norint palyginti vieną elektrinį įrankį su kitu.

Kad nurodytą (-as) bendrąją (-ąsias) vibracijos vertę (-es) ir nurodytą (-as) triukšmo emisijos vertę (-es) taip pat galima naudoti preliminariumi poveikio vertinimui.

Kad vibracija ir triukšmo emisija iš tikrųjų naudojant elektrinį įrankį gali nukrypti nuo nurodytų verčių, atsižvelgiant į tai, kaip naudojamas elektrinis įrankis, ypač nuo to, kokio tipo ruošinys apdirbamas; ir jos, esant būtinybei nustatyti operatoriui taikomas apsaugos priemonės, remiasi vibracijos poveikio įvertinimu faktinio naudojimo sąlygomis (reikia atsižvelgti į visas darbo ciklo dalis, pavyzdžiui, į laiką, kurį elektrinis įrankis yra išjungtas, taip pat į laiką, kurį jis yra įjungtas, bet veikia be apkrovos).

Montavimas

Galvutės montavimas / išmontavimas (žr. pav. C)

Uždėkite galvutės įtvėrą **(16)** ant kaiščio **(15)** ir galvutę užspauskite ant gaminio.

Spauskite atblokovimo mygtuką **(5)** ir atitinkamą galvutę traukite žemyn.

Parengimas naudoti

► **Naudokite tik techninių duomenų skyriuje nurodytus kroviklius.** Tik šie krovikliai yra priderinti prie gaminyje naudojamo ličio jonų akumulatoriaus.

Akumulatoriaus įkrovimas (žr. pav. B)

► **Nenaudokite kitų kroviklių.** Kartu su elektriniu įrankiu tiekiamas kroviklis yra specialiai skirtas jūsų elektrinio įrankio ličio jonų akumuliatoriui įkrauti.

► **Atkreipkite dėmesį į elektros tinklo įtampą!** Maitinimo šaltinio įtampa turi sutapti su kroviklio firminėje lentelėje nurodytais duomenimis.

► **Kroviklio įtampos diapazonas yra 100–240 V. Patikrinkite, ar kištukas telpa į kištukinį lizdą.**

Nuoroda: akumulatorius pateikiamas ne visai įkrautas. Kad akumulatorius veiktų visa galia, prieš pirmąjį naudojimą akumuliatorių kroviklyje visiškai įkraukite.

Ličio jonų akumuliatorių galima įkrauti bet kada, eksploatavimo trukmė dėl to nesutrumpėja. Krovimo proceso nutraukimas akumuliatoriui nekenkia.

Celių apsaugos sistema „Electronic Cell Protection (ECP)“ saugo ličio jonų akumuliatorių nuo visiškos iškvovos. Kai akumuliatorius išsikrauna, apsauginis išjungiklis išjungia gaminį: Sodo priežiūros įrankis nebeveikia.

Jei gaminys išjungiamas automatiškai, įjungimo-išjungimo jungiklio nebespauskite. Taip galite sugadinti ličio jonų akumuliatorių.

Kroviklio kištuką įstatykite į kištukinį lizdą, o kroviklio kištukinių kontaktų į rankenos užpakalinėje pusėje esantį lizdą (tik viena prijungimo galimybė).

Įkrovimo procesas prasideda, kai kroviklio kištukas įkišamas į lizdą.

Akumuliatoriaus įkrovos indikatorius informuoja apie vykstantį įkrovimo procesą. Vykstant įkrovimo procesui indikatorius mirksi žaliai. Jei akumulatoriaus įkrovos indikatorius nuolat šviečia žaliai, vadinasi akumuliatorius yra visiškai įkrautas.

Įkrovimo metu jįšyla elektrinio įrankio rankena. Tai yra normalu.

Jei ilgesnį laiką nenaudojate akumuliatorių kroviklio, išjunkite jį iš elektros tinklo.

Elektrinio įrankio įkrovimo metu naudoti negalima; jis nėra sugedęs, jei neveikia įkraunant akumuliatorių.

► Saugokite akumuliatorių kroviklį nuo drėgmės poveikio!

Laikykitės nuorodų dėl akumulatoriaus šalinimo.

Akumuliatoriaus įkrovos būklės indikatorius

Akumuliatoriaus įkrovos indikatorius **(1)** informuoja apie vykstantį įkrovimo procesą. Vykstant įkrovimo procesui indikatorius **mirksi žaliai**. Jei akumulatoriaus įkrovos indikatorius **(1) nuolat šviečia žaliai**, vadinasi akumuliatorius yra visiškai įkrautas.

Kai įjungimo-išjungimo jungiklis pusiau arba visiškai nuspauštas, akumulatoriaus įkrovos indikatorius **(1)** kelias sekundes rodo akumulatoriaus įkrovos būklę.

LED	Talpa
Nuolat šviečia žalias	35–100 %
Mirksi žalias	15–35 %
Mirksi raudonas	5–15 %
Nuolat šviečia raudonas	0–5 %

Naudojimas

- Užtikrinkite, kad veikimo metu kroviklio kištukinio lizdo dangtelis būtų uždarytas. Taip išvengsite dulkių patekimo.
- Nenaudokite pažeistų peilių (pvz., įtrūkusių ir t. t.). Pažeistus peilius iš karto pakeiskite.

Įjungimas ir išjungimas (žr. pav. D)

Spauskite įjungimo blokatorių **(4)** ir nuspaudę suaktyvinkite įjungimo / išjungimo jungiklį **(3)**.

Atleiskite įjungimo blokatorių **(4)**.

Jums suaktyvinus įjungimo / išjungimo jungiklį **(3)**, šviesos diodas švies žaliai.

Antiblokavimo mechanizmas

Kai pjovimo peilis stringa pjaunant kietesnes medžiagas, padidėja variklio apkrova. Išmanus mikroelektroninis įtaisas atpažįsta perkrovą ir kelis kartus perjungia variklį, kad pjovimo peilis neblokotų ir perpjautų medžiagą.

Šis girdimas perjungimas trunka iki 3 s. Po perpjovimo gaminys vėl veikia normaliu režimu arba sustabdytas dėl perkrovos pjovimo peilis automatiškai lieka atviras (pvz., kai netyčia metalinės tvoros elementas blokuoja gaminį).

Teleskopinis kotas su ratukais

Teleskopinio koto su ratukais montavimas/išmontavimas (Papildoma įranga arba rinkinio „Žolės žirkklės su teleskopiniu kotu su ratukais“ apimtis) (žr. pav. E)

► Žolės žirkles su teleskopiniu kotu su ratukais leidžiama naudoti tik stumiant jas žemės paviršiumi.

Teleskopinį kotą **(9)** naudokite su žolės žirklių papildoma įranga.

Žolės žirkles uždėkite ant važiuoklės fiksuojamojo kaiščio **(19)** ir atleidiklį **(18)** patraukite atgal. Žolės žirkles spauskite žemyn ir atleidiklį **(18)** vėl stumkite atgal.

Žolės žirklems išmontuoti atleidiklį **(18)** stumkite į galą, o žolės ir krūmų žirkles nuimkite į priekį.

Rankenos ilgio nustatymas (žr. pav. F)

Atlaisvinkite aukščio reguliatorių **(8)**.

Jei norite teleskopinę rankeną **(9)** pailginti, ją ištraukite, jei norite patrumpinti – sustumkite.

Vėl tvirtai užveržkite aukščio reguliatorių **(8)**.

Rekomenduojamas metų laikas

Lapuočių gyvatvės kirpkite birželio ir spalio mėnesiais.

Spygiuočių gyvatvės kirpkite balandžio ir rugpjūčio mėnesiais.

Tujas ir kitas greitai augančias gyvatvės kirpkite nuo gegužės mėnesio maždaug kas 6 savaites.

Kraščių kirpimas (tik žolės žirkleimis) (žr. pav. G)

Pasukite gaminį 90° į kairę arba į dešinę, kad nustatytumėte vertikalią padėtį kraštams kirpti.

Stumkite gaminį palei vejos kraštą. Saugokite, kad pjovimo peiliai nepaliestų grįsto pagrindo, akmenų ar mūrinių sodo statinių, priešingu atveju labai sutrumpės pjovimo peilio eksploataavimo trukmė.

Baigę dirbti, uždėkite pjovimo peilių apsaugą.

Gyvatvorių kirpimas (tik krūmų žirkleimis) (žr. pav. H)

- Užtikrinkite, kad nukirptos medžiagos šalinimo arba priežiūros darbų metu būtų išjungtas gaminys. Netikėto įjungimo atveju galite sunkiai susižaloti.

Prieš pradėdami dirbti, patikrinkite, ar gyvatvorėje nėra iš pirmo žvilgsnio nematomų kliūčių, pvz., sodo tvoros.

Leidžiama kirpti ne storesnes kaip 8 mm šakas. Kad šakos patektų tarp pjovimo peilių, gaminį reikia tolygiai stumti į priekį kirpimo linijos kryptimi. Dėl dvipusių peilių, gyvatvorių žirkleimis galima kirpti abejomis kryptimis arba švytuokliniais judesiais iš vienos pusės į kitą.

Baigę dirbti, uždėkite pjovimo peilių apsaugą.

Trikių nustatymas

Požymiai	Galima priežastis	Šalinimas
Įkrovus akumuliatorių prietaisas veikia labai trumpai	Artėja akumuliatoriaus eksploataavimo pabaiga	Kreipkitės į remonto dirbtuves.
Akumuliatoriaus krovimo indikatorius šviečia nuolat	Pažeistas akumuliatorius	Kreipkitės į remonto dirbtuves.
Įkrovimas negalimas		

Priežiūra ir servisas

Techninė priežiūra, valymas ir sandėliavimas

- ▶ **Dėmesio! Prieš pradėdami techninės priežiūros ar valymo darbus, gaminį išjunkite. Gaminį išjungus, peiliai dar kelias sekundes tebejudą. Atsargiai! Neliaskite judančių peilių.**
- ▶ **Kad galėtumėte gerai ir saugiai dirbti, pasirūpinkite, kad elektrinis įrankis ir ventiliacinės angos būtų švarūs.**
- ▶ **Kad galėtumėte gerai ir saugiai dirbti, gaminį visada laikykite švarų.**
- ▶ Dirbdami su prietaisu arba atlikdami techninės priežiūros ir remonto darbus visada mūvėkite apsauginėmis pirštinėmis.

Reguliariai reikia tikrinti, ar nėra akivaizdžių gaminio pažeidimų, pvz., atsilaisvusių jungčių ir susidėvėjusių ar pažeistų dalių.

Kad galėtumėte gerai ir saugiai dirbti, pasirūpinkite, kad gaminys ir jo ventiliacinės angos būtų švarūs.

Gaminio niekada neapipurškite vandeniu.

Gaminio niekada nepanardinkite į vandenį.

Gaminį laikykite saugioje, sausoje ir vaikams neprieinamoje vietoje.

Ant gaminio nedėkite jokių kitų daiktų.

Užtikrinkite, kad būtų tinkamai priveržtos visos veržlės, sraigčiai ir varžtai, kad gaminys būtų saugus naudoti.

Patikrinkite gaminį ir dėl saugumo pakeiskite susidėvėjusias ir pažeistas dalis.

Įsitinkinkite, kad keičiamos dalys yra Bosch pagamintos ar leistos naudoti.

Klientų aptarnavimo skyrius ir konsultavimo tarnyba

Klientų aptarnavimo skyriuje gausite atsakymus į klausimus, susijusius su jūsų gaminio remontu, technine priežiūra bei at-sarginėmis dalimis. Detaliai brėžinius ir informacijos apie at-sargines dalis rasite interneto puslapyje:

www.bosch-pt.com

Bosch konsultavimo tarnybos specialistai mielai pakonsul-tuos Jus apie gaminius ir jų papildomą įrangą.

leškant informacijos ir užsakant atsargines dalis prašome bū-tinai nurodyti dešimtženklį gaminio numerį, esantį firminėje lentelėje.

Lietuva

Bosch įrankių servisas

Informacijos tarnyba: (037) 713350

Įrankių remontas: (037) 713352

Faksas: (037) 713354

El. paštas: service-pt@lv.bosch.com

Kitus techninės priežiūros skyriaus adresus rasite čia:

www.bosch-pt.com/serviceaddresses

Transportavimas

Kartu pateikiamų ličio jonų akumuliatorių gabenimui taiko-mos pavojingų krovinių gabenimą reglamentuojančių įstata-mų nuostatos. Naudotojui akumuliatorius gabenti keliais lei-džiama be jokių apribojimų.

Jei siunčiant pasitelkiami tretieji asmenys (pvz., oro transpo-rtas, ekspedijavimo įmonė), būtina atsižvelgti į pakuotei ir ženklinimui taikomas ypatingus reikalavimus. Būtina, kad rengiant siuntą dalyvautų pavojingų krovinių gabenimo spe-cialistas.

Šalinimas



Gaminiai, akumuliatoriai, papildoma įranga ir pakuotės turi būti ekologiškai utilizuojami.



Gaminų, akumuliatorių / baterijų nemeskite į buitinių atliekų konteinerius!

Tik ES šalims:

Pagal Europos direktyvą 2012/19/ES, naudoti nebetinkami gaminiai ir, pagal Europos direktyvą 2006/66/EB, pažeisti ir išseikvoti akumuliatoriai / baterijos turi būti surenkami atski-rai ir perdirbami aplinkai nekenksmingu būdu.

Akumuliatoriai ir baterijos:

Ličio jonų:

prašome laikytis transportavimo skyriuje pateiktų nuorodų (žr. „Transportavimas“, Puslapis 232).

- ▶ **Norint utilizuoti integruotus akumuliatorius, juos išim-ti leidžiama tik specializuotam personalui.** Atidarant korpuso dangtį gali būti sugadinamas gaminys.

Norėdami iš gaminio išimti akumuliatorių, tol laikykite gaminį įjungtą, kol akumuliatorius visiškai išsikraus. Norėdami išimti akumuliatorių, iš korpuso išsukite varžtus ir nuimkite korpuso dangtį. Kad išvengtumėte trumpojo jungimo, atskirai vieną po kitos atjunkite akumuliatoriaus jungtis ir izoliuokite jas iki polių. Net ir visiškai išsikrovusiame akumuliatoriuje yra likutinės energijos, kuri gali pasireikšti trumpojo jungimo metu.

للاشتعال. العدد الكهربائية تولد شرراً قد يتطاير، فيشعل الأغبرة والأبخرة.

◀ **حافظ على بقاء الأطفال وغيرهم من الأشخاص بعيداً عندما تستعمل العدة الكهربائية.** تشتيت الانتباه قد يتسبب في فقدان السيطرة على الجهاز.

الأمان الكهربائي

◀ **يجب أن يتلائم قاسم العدة الكهربائية مع المقبس.** لا يجوز تغيير القابس بأي حال من الأحوال. لا تستعمل القوابس المهائية مع العدد الكهربائية المؤرصة (ذات طرف

أرضي). تخفص القوابس التي لم يته تغيرها والمقابس الملائمة من خطر الصدمات الكهربائية.

◀ **تجنب ملامسة جسمك للأسطح المؤرصة كالأنابيب والمبردات والمواقد أو التلجيات.** يزداد خطر الصدمات الكهربائية عندما يكون جسمك مؤرض أو موصل بالأرضي.

◀ **أبعد العدة الكهربائية عن الأمطار أو الرطوبة.** يزداد خطر الصدمات الكهربائية إن تسرب الماء إلى داخل العدة الكهربائية.

◀ **لا تسن استعمال الكابل.** لا تستخدم الكابل في حمل العدة الكهربائية أو سحبها أو سحب القابس من المقبس. احرص على إبعاد الكابل عن الحرارة والزيت والحواف الحادة أو الأجزاء المتحركة. تزيد الكابلات التالفة أو المتشابكة من خطر الصدمات الكهربائية.

◀ **عند استخدام العدة الكهربائية خارج المنزل اقتصِر على استخدام كابلات التمديد الصالحة للاستعمال الخارجي.** يقلل استعمال كابل تمديد مخصص للاستعمال الخارجي من خطر الصدمات الكهربائية.

◀ **إن لم يكن بالإمكان تجنب تشغيل العدة الكهربائية في الأجواء الرطبة، فاستخدم مفتاح للوقاية من التيار المتخلف.** إن استخدام مفتاح للوقاية من التيار المتخلف يقلل خطر الصدمات الكهربائية.

أمان الأشخاص

◀ **كن يقظاً وانتبه إلى ما تفعله واستخدم العدة الكهربائية بتعقل.** لا تستخدم عدة كهربائية عندما تكون متعباً أو عندما تكون تحت تأثير المخدرات أو الكحول أو الأدوية. عدم الانتباه للحظة واحدة عند استخدام العدة الكهربائية قد يؤدي إلى إصابات خطيرة.

◀ **قم لارتداء تجهيزات الحماية الشخصية. وارتد دائماً نظارات واقية.** يحد ارتداء تجهيزات الحماية الشخصية، كقناع الوقاية من الغبار وأحذية الأمان الواقية من الانزلاق والحدو أو واقية الأذنين، حسب ظروف استعمال العدة الكهربائية، من خطر الإصابة بجروح.

◀ **تجنب التشغيل بشكل غير مقصود.** تأكد من كون العدة الكهربائية مطفأة قبل توصيلها بالتيار الكهربائي و/أو بالمركم، وقبل رفعها أو حملها. إن كنت تضع إصبعك على المفتاح أثناء حمل العدة الكهربائية أو إن وصلت الجهاز بالشبكة الكهربائية بينما لامفتاح على وضع التشغيل، قد يؤدي إلى وقوع الحوادث.

عربي

ملاحظات الأمان

وصف الرموز

اقرأ تعليمات التشغيل هذه.



تحذير: احذر من الأجزاء المقذوفة.



تحذير: يجب بقاء الأشخاص بعيداً عن مكان العمل.



لا تستخدم الجهاز في حال سقوط المطر.



تنبيه: تتابع سكين القص دورانها قليلاً بعد إطفاء الجهاز!



استخدم جهاز الشمن في الغرف الجافة فقط.



احتفظ باليدين بعيداً عن السكين.



الإرشادات العامة للأمان بالعدد الكهربائية

تحذير

اطلع على كافة تحذيرات الأمان والتعليمات والصور والمواصفات المرفقة بالعدة الكهربائية. عدم اتباع التعليمات الواردة أدناه قد يؤدي إلى حدوث صدمة كهربائية، إلى نشوب حريق و/أو الإصابة بجروح خطيرة.

احتفظ بجميع الملاحظات التحذيرية والتعليمات للمستقبل.

يقصد بمصطلح «العدة الكهربائية» المستخدم في الملاحظات التحذيرية، العدد الكهربائية الموصولة بالشبكة الكهربائية (بواسطة كابل الشبكة الكهربائية) وأيضاً العدد الكهربائية المزودة بمركم (دون كابل الشبكة الكهربائية).

الأمان بمكان الشغل

◀ **حافظ على نظافة مكان شغلك وإضاءة بشكل جيد.** الفوضى في مكان الشغل ونطاقات العمل غير المضاءة قد تؤدي إلى وقوع الحوادث.

◀ **لا تشغل بالعدة الكهربائية في نطاق معرض لخطر الانفجار مثل الأماكن التي تتوفر فيه السوائل أو الغازات أو الأغبرة القابلة**

- ◀ استخدم العدد الكهربائي والتوابع وريش الشغل إلخ. وفقا لهذه التعليمات. تراعى أثناء ذلك ظروف الشغل والعمل المراد تنفيذه. استخدام العدد الكهربائي لغير الأشغال المخصصة لأجلها قد يؤدي إلى حدوث الحلات الخطيرة.
- ◀ احرص على إبقاء المقابض وأسطح المسك جافة ونظيفة وخالية من الزيوت والشحوم. المقابض وأسطح المسك الزلقة لا تتبع التشغيل والتمكك الآمن في العدة في المواقف غير المتوقعة.

- ◀ حسن معاملة واستخدام العدد المزودة بمركم شمن المراكم فقط في أجهزة الشحن التي يُنصح باستخدامها من طرف المنتج. قد يتسبب جهاز الشحن المخصصة لنوع معين من المراكم في خطر الحريق إن تم استخدامه مع نوع آخر من المراكم.

- ◀ استخدم العدد الكهربائي فقط مع المراكم المصممة لهذا الغرض. قد يؤدي استخدام المراكم الأخرى إلى إصابات وإلى خطر نشوب الحرائق.

- ◀ حافظ على إبعاد المركم الذي لا يتبع استعماله عن مشابك الورق وقطع النقص المعدنية والمشاغيب والمسامير واللواب أو غيرها من الأغراض المعدنية الصغيرة التي قد تقوم بتوصيل الملامسين ببعضهما البعض. قد يؤدي تقصير الدارة الكهربائية بين ملامسي المركم إلى الاحتراق أو إلى اندلاع النار.
- ◀ قد يتسرب السائل من المركم في حالة سوء الاستعمال. تجنب ملامسته. اشطفه بالماء في حال ملامسته بشكل غير مقصود. إن وصل السائل إلى العينين، فراجع الطبيب إضافة إلى ذلك. قد يؤدي سائل المركم المتسرب إلى تهيج البشرة أو إلى الاحتراق.

- ◀ لا تستخدم عدة أو مركم تعرضا لأضرار أو للتعديل. البطاريات المتعرضة لأضرار أو لتعديلات قد ينتج عنها أشياء لا يمكن التنبؤ بها، قد تسبب نشوب حريق أو حدوث انفجار أو إصابات.

- ◀ لا تعرض المركم أو العدة للهب أو لدرجة حرارة زائدة. التعرض للهب أو لدرجة حرارة أعلى من 130 °م قد يتسبب في انفجار.
- ◀ اتبع تعليمات الشحن ولا تقم بشحن المركم أو العدة خارج نطاق درجة الحرارة المحدد في التعليمات. الشحن بشكل غير صحيح أو في درجات حرارة خارج النطاق المحدد قد يعرض المركم لأضرار ويزيد من مخاطر الحريق.

الخدمة

- ◀ احرص على إصلاح عدتك الكهربائية فقط بواسطة العمال المتخصصين وباستعمال قطع الغيار الأصلية فقط. يضمن ذلك المحافظة على أمان الجهاز.

- ◀ لا تقم بإجراء أعمال خدمة على المراكم التالفة. أعمال الخدمة على المراكم يجب أن تقوم بها الجهة الصانعة فقط أو مقدم الخدمة المعتمد.

- ◀ انزع أداة الضبط أو مفتاح الربط قبل تشغيل العدة الكهربائية. قد تؤدي الأداة أو المفتاح المتواجد في جزء دوار من الجهاز إلى الإصابة بجروح.

- ◀ تجنب أوضاع الجسم غير الطبيعية. قف بأمان وحافظ على توازنك دائما. سيسم لك ذلك بالتمكك في الجهاز بشكل أفضل في المواقف الغير متوقعة.

- ◀ قم بارتداء ثياب مناسبة. لا ترتد الثياب الفضفاضة أو الحلى. احرص على إبقاء الشعر والملابس بعيدا عن الأجزاء المتحركة. قد تتشابك الثياب الفضفاضة والحلى والشعر الطويل بالأجزاء المتحركة.

- ◀ إن جاز تركيب تجهيزات شفت وتجميع الغبار، فتأكد من أنها موصولة وبأنه يتبع استخدامها بشكل سليم. قد يقلل استخدام تجهيزات لشفت الغبار من المخاطر الناتجة عن الغبار.

- ◀ لا تستخدم العدة الكهربائية بلا مبالاة وتتجاهل قواعد الأمان الخاصة بها نتيجة لتعودك على استخدام العدة الكهربائية وكثرة استخدامها. فقد يتسبب الاستخدام دون حرص في حدوث إصابة بالغة تحدث في أجزاء من الثانية.

حسن معاملة واستخدام العدد الكهربائي

- ◀ لا تفرط بتمويل الجهاز. استخدم لتنفيذ أشغالك العدة الكهربائية المخصصة لذلك. إنك تعمل بشكل أفضل وأكثر أمانا بواسطة العدة الكهربائية الملائمة في مجال الأداء المذكور.

- ◀ لا تستخدم العدة الكهربائية إن كان مفتاح تشغيلها تالف. العدة الكهربائية التي لم يعد من الممكن التحكم بها عن طريق مفتاح التشغيل وإطفائها تعتبر خطيرة ويجب أن يتم إصلاحها.

- ◀ اسحب القابس من المقبس و/أو اخلع المركم، إذا كان قابلا للخلع، قبل ضبط الجهاز وقبل استبدال الملحقات أو قبل تخزين الجهاز. تمنع هذه الإجراءات وقائية تشغيل العدة الكهربائية بشكل غير مقصود.

- ◀ احتفظ بالعدد الكهربائي التي لا يتبع استخدامها بعيدا عن متناول الأطفال. لا تسمح باستخدام العدة الكهربائية لمن لا خبرة له بها أو لمن لم يقرأ تلك التعليمات. العدد الكهربائي خطيرة إن تم استخدامها من قبل أشخاص دون خبرة.

- ◀ اعتن بالعدة الكهربائية والملحقات بشكل جيد. تأكد أن أجزاء الجهاز المتحركة مركبة بشكل سليم وغير مستعصبة عن الحركة، وتفحص ما إن كانت هناك أجزاء مكسورة أو في حالة تؤثر على سلامة أداء العدة الكهربائية. ينبغي إصلاح هذه الأجزاء التالفة قبل إعادة تشغيل الجهاز. الكثير من الحوادث مصدرها العدد الكهربائي التي تتم صيانتها بشكل رديء.

- ◀ احرص على إبقاء عدد القطع نظيفة وواحدة. إن عدد القطع ذات حواف القطع المادة التي تم صيانتها بعناية تتكبد بشكل أقل ويمكن توجيهها بشكل أسير.

- ▶ الأطفال لضمان عدم لعبهم بالجهاز.
- ▶ لا تسمح للأطفال أو للأشخاص الغير مطلعين على هذه التعليمات أبداً أن يستعملوا جهاز الحديقة. يجوز أن تحد الأحكام الوطنية من سن المستخدم. احتفظ بجهاز الحديقة بعيداً عن متناول الأطفال عندما لا يتم استخدامه.
- ▶ إن المستخدم أو المستعمل هو الذي يحمل مسؤولية الحوادث أو الإصابات التي تصيب الأشخاص الآخرين أو ممتلكاتهم.
- ▶ لا تستخدم الجهاز أبداً أثناء تواجد الأشخاص الآخرين أو الأطفال أو الحيوانات على مقربة مباشرة منه.
- ▶ لا تقوم بالتشذيب إن كان الطقس سيئاً، ولا سيما عند بدء العواصف.
- ▶ استخدم الجهاز فقط أثناء ضوء النهار أو مع الإضاءة الاصطناعية الجيدة.
- ▶ افحص عما إن كانت الأغصنة وتجهيزات الوقاية سليمة وإن كان قد تم تركيبها بشكل صحيح. ينبغي أن تقوم بأعمال الصيانة والتصليح الضرورية إن وجدت، قبل الاستخدام.
- ▶ شغل الجهاز فقط عندما لا تكون يديك وقدميك بالقرب من سكاكين القص.
- ▶ احم نفسك من الإصابات الناتجة عن سكاكين القص بالقدمين واليدين.

احم المركب من الحرارة، بما فيه التعرض لأشعة الشمس باستمرار



ملاحظات الأمان لمقصات التقصيب

- ▶ أبعد جميع أعضاء الجسم عن السكين. لا تحاول أن تزيل الأعشاب المقصوصة أثناء حركة السكين أو أن تمسك بالمواد المرغوب قصها. قبل أن تتوقف تتابع السكاكين حركتها قليلاً بعد إطفاء الجهاز. إن لحظة عدم انتباه واحدة فقط أثناء استخدام مقص التقصيب قد تكون من عواقبها الإصابات الشديدة.
- ▶ احمل مقص التقصيب بالمقبض عندما لا تتحرك السكين ورائاً عدم تشغيل مفتاح التشغيل والإطفاء. احمل مقص التقصيب بحذر، يقلل ذلك من خطر بدء التشغيل غير المقصود وبالتالي من مخاطر الإصابات بالسكاكين.
- ▶ قم بتلييس مقص التقصيب دائماً بغطاء السكين عند نقله أو خزنه. إن معاملة مقص التقصيب بحذر يقلل من مخاطر الإصابات بالسكاكين.
- ▶ تأكد من أن يكون مفتاح التشغيل والإطفاء مغلقاً وأن يكون المركب مفكوكاً أو مفصولاً عن الجهاز عند إزالة الأعشاب المقصوصة المحشورة أو عند صيانة الجهاز. بدء دوران مقص التقصيب غير المتوقع عند إزالة الأعشاب المقصوصة المحشورة أو عند القيام بأعمال الصيانة يمكن أن يؤدي إلى الإصابات الخطيرة.
- ▶ امسك بمقص التقصيب من قبل سطوح القبض المعزولة فقط، لأن السكين قد تلامس الخطوط الكهربائية المخفية. إن تلامس السكاكين مع الخطوط التي يسري بها جهد كهربائي قد يهرب الأجزاء المعدنية بمقص التقصيب ليؤدي إلى صدمة كهربائية.
- ▶ احفظ جميع كوابل وخطوط الشبكة بعيداً عن مجال القص. يمكن أن تكون كوابل وخطوط الشبكة مخفية في سياجات الشجيرات أو الشجيرات المفردة ولذلك قد تنقطع عن غير قصد.
- ▶ لا تستخدم مقص التقصيب في ظروف الطقس السيء وخاصة في حالة خطر الصواعق. يقلل ذلك من خطر الإصابة بصاعقة.

ملاحظات الأمان لمقصات الشجيرات/العشب

- ▶ لم يخصص هذا الجهاز للاستعمال من قبل الأشخاص (بما فيهم الأطفال) ذوي المقدرات الجسدية أو الحسية أو العقلية المحدودة أو القليلة الخبرة و/أو المعدومي المعرفة، إلا إذا تم مراقبتهم من قبل شخص مسؤول عن أمانهم أو إذا تم تزودهم بالمعلومات عن كيفية استخدام الجهاز من قبل هذا الشخص. ينبغي مراقبة

ومن النار والماء والرطوبة. قد يتشكل خطر الانفجار.

تعليمات الأمان لأجهزة الشحن

- لا تسمح للأطفال أو للأشخاص ذوي المقدرات الجسدية أو الحسية أو العقلية المحدودة أو القليلي الخبرة و/أو المعدومي المعرفة و/أو للأشخاص الغير مطلعين على التعليمات هذه أبدا أن يستعملوا جهاز الشحن. يجوز أن تحد الأحكام الوطنية من سن المستخدم.

راقب الأطفال. لضمان عدم عبث الأطفال بجهاز الشحن.

- احم جهاز الشحن من الأمطار والرطوبة. يزيد تسرب الماء إلى داخل جهاز الشحن من أخطار الصدمات الكهربائية.
- حافظ على نظافة جهاز الشحن. حيث يكون هناك خطر حدوث صدمة كهربائية من جراء تعرضها للاتساخ.

- قبل الاستخدام افحص جهاز الشحن والكابل والقابس. لا تستخدم جهاز الشحن إذا اكتشفت وجود أضرار به. لا تفتح جهاز الشحن بنفسك ولا تقم بإصلاحه إلا لدى فنيين متخصصين مؤهلين مع الإقتصار على استخدام قطع الغيار الأصلية. يزداد خطر الإصابة بصدمة كهربائية في حالة وجود أضرار بأجهزة الشحن والكابلات الكهربائية والقوايس.

- لا تستعمل جهاز الشحن على سطوح سهلة الاشتعال (مثلا: الورق، الأقمشة وإلخ..) أو في الأجواء القابلة للاحتراق. يتشكل خطر نشوب المرائق بسبب ارتفاع حرارة جهاز الشحن الناتج عن عملية الشحن.

- يمكن خروج الأبخرة من الأجهزة التالفة. أمن الامداد بالهواء الصافي وراجع الطبيب في حال الإصابة. إن الأبخرة قد تهيج المجاري التنفسية

الرموز

قد تكون الرموز التالية ذات أهمية من أجل قراءة وفهم تعليمات التشغيل. يرجى حفظ الرموز ومعناها. يساعدك تفسير الرموز بشكل صحيح على استعمال الجهاز بطريقة أفضل وأكثر أماناً.

الرمز	المعنى
	ارتد دائما نظارات واقية وأحذية متينة عندما تعمل بواسطة الجهاز.
	استخدم جهاز الشحن داخل الغرف فقط في ظروف جافة.

الرمز	المعنى
	اتجاه الحركة
	جهة رد الفعل
	ارتد قفازات واقية
	الوزن
	التشغيل
	الإطفاء
	تصرف مسموع
	عمل ممنوع
	الصوت المسموع
	التوابع/قطع الغيار

وصف المنتج والأداء

اقرأ جميع ملاحظات الأمان و التعليمات. إن التقصير عند تطبيق ملاحظات الأمان و التعليمات قد يؤدي إلى الصدمات الكهربائية واندلاع المرائق و/أو الإصابة بجروح خطيرة. انتبه للصور في الجزء الخلفي لتعليمات التشغيل هذه.

الاستعمال المخصص

لقد خصص جهاز المديقة لإجراء أعمال القص الخفيفة بالشجيرات وبأطراف العشب.

الأجزاء المصورة (راجع الصورة A)

- (1) مبين حالة شحن المركب
- (2) مقبس قابس الشحن
- (3) مفتاح التشغيل/الإطفاء
- (4) قفل تشغيل مفتاح التشغيل/الإطفاء
- (5) زر فك إقفال السكين
- (6) سكين قص العشب
- (7) سكين قص الشجيرات
- (8) ضبط الارتفاع
- (9) القضيب المتداخل
- (10) دواليب
- (11) عربة
- (12) مقبض يدوي (سطح المسك معزول)
- (13) جهاز الشحن^a
- (14) قابس الشحن

(18) فك الإقفال
(19) مسمار تثبيت العربة
(20) زر ضبط وضع العمل
** حسب البلد (a)

(15) مسمار لنقطة التثبيت
(16) نقطة تثبيت السكين
(17) مسمار تثبيت زر فك الإقفال

البيانات الفنية

مقص العشب مع القضيب المتداخل والدواليب	مقص الشجيرات	مقص العشب	Isio
3 600 H33 1..	3 600 H33 1..	3 600 H33 1..	رقم الصنف
-	120	-	طول السكين
80	-	80	عرض السكين
-	-	-	المجم
80-115	-	-	طول القضيب المتداخل
1,2	0,6	0,5	الوزن حسب EPTA-Procedure 01:2014 ^(A)
جهاز الشحن			
	2 609 006 408/230 2 609 006 409/230 2 609 006 410/240		رقم الصنف جهد الدخل
500	500	500	تيار الشحن
45+ ...0	45+ ...0	45+ ...0	درجة الحرارة المحيطة الموصى بها عند الشحن
50+ ...10-	50+ ...10-	50+ ...10-	درجة الحرارة المحيطة المسموح به عند التشغيل ^(B) وعند التخزين
0,1	0,1	0,1	الوزن حسب EPTA-Procedure 01:2014
مركم			
	أيونات الليثيوم	أيونات الليثيوم	الجهد الاسمي
3,6	3,6	3,6	السعة
1,5	1,5	1,5	مدة الشحن (تفريغ المركم)
3,5	3,5	3,5	عدد خلايا المركم
1	1	1	مدة التشغيل بشحنة المركم الواحدة (إلى حد)
50	50	50	

(A) حسب المركم المستخدم

(B) قدرة محدودة في درجات الحرارة > 0° م°

يختلف إطار التوريد حسب صنف المنتج.

تسري البيانات على جهد اسمي [U] يبلغ 230 فولط. قد تختلف تلك البيانات حسب اختلاف الجهد والطرازات الخاصة بكل دولة.

يمكن في الظروف غير الملائمة أن تتوقف العدة الكهربائية نتيجة للتفريغ الكهروستاتيكي. بعد تشغيل العدة الكهربائية مرة أخرى تعمل بشكل سليم.

بدء التشغيل

◀ اقتصر على استخدام أجهزة الشحن المذكورة في المواصفات الفنية. فأجهزة الشحن هذه دون غيرها هي المتوائمة مع مركم أيونات الليثيوم المستخدمة في الجهاز الخاص بك.

شحن المركم (راجع الصورة B)

◀ لا تستخدم جهاز شحن آخر. لقد تم ملائمة جهاز الشحن المرفق مع مركم أيونات الليثيوم المركب في عدتك الكهربائية.

التركيب

تركيب/ فك السكين (راجع الصور C)

ضع نقطة تثبيت السكين (16) على المسمار (15)

واضغط السكين على الجهاز.

اضغط أزرار فك الإقفال (5) واسحب السكين المختص إلى الأسفل.

التشغيل

- ◀ راء إن يكون غطاء قابس الشمن مغلقاً أثناء التشغيل. بذلك تتجنب دخول الغبار.
- ◀ لا تستخدم السكاكين التالفة (مثلاً بدون صدوع إلخ...). استبدل السكاكين التالفة فوراً.

التشغيل/الإطفاء (راجع الصورة D)

- اضغط قفل التشغيل (4) وعندها شغل مفتاح التشغيل والإطفاء (3).
- اطلق قفل التشغيل (4).
- عند تشغيل مفتاح التشغيل والإطفاء (3) تضيء اللمبة LED بلون الأخضر باستمرار.

آلية مضادة للاستعصاء

- إن حصل واستعصت سكين القص بمادة صلبة، فإن حمل المحرك سيزيد. يتعرف النظام الإلكتروني الدقيق على حالة زيادة التحميل هذه ويعكس المحرك مرات متعددة، لكي يمنع بذلك استعصاء سكاكين القص وليتم قطع هذه المادة.
- تستغرق عملية تحويل المحرك المسموعة هذه لمدة 3 ثوان كحد أقصى. بعد القص يواصل الجهاز عمله في الحالة العادية، أو تتوقف سكينه القص ألياً وتستمر على الحالة المفتوحة إذا ظل وضع التحميل الزائد (مثلاً إذا أعاق جزء من سور معدني الجهاز).

قضب متداخل مع دوالب

- تركيب/ فك القضيب المتداخل مع الدوالب (تابع أوضمن إطار التوريد لـ"مقص العشب مع قضيب متداخل بدوالب") (راجع الصورة E)
- ◀ لا يجوز استخدام مقص العشب مع القضيب المتداخل بالدوالب إلا على السطوح الأرضية.

- استخدم القضيب المتداخل (9) مع توابع مقص العشب.
- ضع مقص العشب في مسمار التثبيت على العربة (19) وادفع زر فك الإقفال (18) إلى الخلف. اضغط مقص العشب إلى الأسفل واسحب زر فك الإقفال إلى مكانه الأصلي.

- لفك مقص العشب ادفع زر فك الإقفال (18) إلى الخلف وانزع مقص العشب إلى الأمام.

ضبط طول المقبض (راجع الصورة F)

- حل حلقة ضبط الارتفاع (8).
- اسحب القضيب المتداخل (9) نحو الخارج لزيادة طوله أو ادفعه نحو الداخل للتقصير.
- أعد إحكام حلقة ضبط الارتفاع (8).

الفصول السنوية المنصوحة

- قص سياج الشجيرات النفضية/المعبلة في حيزبان وتشرين الأول.
- قص سياج الشجيرات الدائمة الاخضرار في نيسان وأب.
- قص سياج شجيرات الصنوبريات وغيرها من سياج الشجيرات السريعة النمو ابتداءً من أيار كل 6 أسابيع.

◀ يُراعى جهد الشبكة الكهربائية! يجب أن يتطابق جهد منبع التيار مع المعلومات المذكورة على لافتة طراز جهاز الشحن.

◀ يقع مجال جهد جهاز الشحن بين 100 و240 فولط. احرص على توافق قابس الشبكة الكهربائية مع المقبس.

ملاحظة: يتم تسليم المركم وهو بحالة شمن جزئية. اشمن المركم في جهاز الشحن بشكل كامل قبل الاستعمال الأول لضمان قدرة المركم الكاملة. يمكن شمن مركم إيونات الليثيوم في أي وقت دون المد من فترة صلاحيته. إن قطع عملية الشمن لا يسبب الأضرار بالمركم. لقد تم وقاية مركم إيونات الليثيوم من التفريغ العميق بواسطة "واقية الخلايا الالكترونية (Electronic Cell Protection/ECP)". يتم إطفاء المركم بواسطة مفتاح وقائي عند تفريغ المركم: لن يعد يعمل جهاز الحديقة.

لا تتابع الضغط على مفتاح التشغيل والإطفاء بعد انطفاء الجهاز بشكل ألي. فقد يتعرض المركم لأضرار.

صل قابس الشبكة الكهربائية التابع لجهاز الشحن بالمقبس واغرز قابس الشمن بالمقبس على الجانب الخلفي بالمقبض اليدوي (لا يوجد غيره). تبدأ عملية الشمن عند غرز قابس الشمن بالمقبس. يشير مؤشر حالة شمن المركم إلى مدى تقدم عملية الشمن. يومض المؤشر بالأخضر أثناء عملية الشمن. يكون قد تم شمن المركم بشكل كامل عندما يضيء مؤشر حالة شمن المركم بالأخضر باستمرار. أثناء الشمن يتعرض المقبض اليدوي بالعدة الكهربائية للسخونة. وهذا الأمر طبيعي. يرجى فصل جهاز الشحن عن الشبكة الكهربائية عند عدم الاستعمال لفترة طويلة. لا يمكن استخدام العدة الكهربائية أثناء عملية الشمن، أي أنها غير مصابة بتلف إن لم تكن تعمل أثناء عملية الشمن.

◀ قم بحماية جهاز الشحن من الرطوبة!

تُراعى الملاحظات بصدد التخلص من المركم.

مبين حالة شمن المركم

يشير مبين حالة شمن المركم (1) إلى مدى تقدم عملية الشمن. يومض المؤشر بالأخضر أثناء عملية الشمن. يكون قد تم شمن المركم بشكل كامل عندما يضيء مؤشر حالة شمن المركم (1) بالأخضر باستمرار.

يشير مؤشر حالة شمن المركم (1) إلى مستوى الشمن عند الضغط الخفيف أو الكامل على مفتاح التشغيل والإطفاء لعدة ثوان.

السعة	لمبة LED
100-35 %	ضوء مستمر أخضر
15-35 %	ضوء وماض أخضر
5-15 %	ضوء وماض أحمر
0-5 %	ضوء مستمر أحمر

قص الشجيرات (مقص الشجيرات فقط) (راجع الصورة H)

◀ راع ان يكون الجهاز مطفئاً أثناء إزالة الأعشاب المقصومة أو القيام بأعمال الصيانة. قد يؤدي تشغيل الجهاز غير المقصود إلى الإصابة بجروح بالغة الشدة.

أفحص سياج الشجيرات قبل البدء بالعمل على وجود الأغراض الغريبة، كسياج الحدائق مثلاً.

يمكن قص الأغصان بنخن أقصاه 8 ملم. حرك الجهاز بشكل منتظم نحو الأمام على مسار خط القص، لكي تقوم بتغذية سكين القص بالأغصان. يسمع جذع السكين الثنائي الطرف بالقص نحو الاتجاهين أو بالقيام بحركات متأرجحة من جانب لآخر.

ركب واقية السكين على سكين القص بعد الاستعمال.

قص الحافات (مقص العشب فقط) (راجع الصورة G)

افتل الجهاز بمقدار 90° نحو اليسار أو اليمين، من أجل ضبط الوضع العمودي المطلوب لقص الحافات. وجه الجهاز على مسار حافة العشب. تجنب أن يلامس سكين القص أسفمت الأرضية أو الحجارة أو أسوار المديقة لأن هذا يؤثر بشكل سلبي للغاية على العمر الافتراضي لسكين القطع.

ركب واقية السكين على سكين القص بعد الاستعمال.

البحث عن الأخطاء

الأخطاء	السبب المحتمل	العلاج
مدة القص بشحنة مركم واحدة قليلة	يقرب المركم من نهاية مدة صلاحيته	راجع خدمة الزبائن.
مؤشر شمن المركم يضيء باستمرار عملية الشمن غير ممكنة	المركم تالف	راجع خدمة الزبائن.

خدمة العملاء واستشارات الاستخدام

يجيب مركز خدمة العملاء على الأسئلة المتعلقة بإصلاح المنتج وصيانتها، بالإضافة لقطع الغيار. تجد الرسوم التفصيلية والمعلومات الخاصة بقطع الغيار في الموقع: www.bosch-pt.com
يسر فريق Bosch لاستشارات الاستخدام مساعدتك إذا كان لديك أي استفسارات بخصوص منتجنا وملحقاتها.
يلزم ذكر رقم الصنف ذو الخانات العشر وفقاً للوحة صنع المنتج عند إرسال أية استفسارات أو طلبيات قطع غيار.

المغرب

Robert Bosch Morocco SARL

53 شارع الملازم محمد محروود

20300 الدار البيضاء

الهاتف: 212 5 29 31 43 27

البريد الإلكتروني: sav.outillage@ma.bosch.com

تجد المزيد من عناوين الخدمة تحت:

www.bosch-pt.com/serviceaddresses

النقل

تضع مراكم إيونات الليثيوم المركبة لأحكام قانون المواد الخطيرة. يسمح للمستخدم أن يقوم بنقل المراكم على الطرقات دون التقيد بأية شروط إضافية.

عندما يتم إرسالها عن طريق طرف آخر (مثلاً: الشحن الجوي أو شركة شحن)، يتوجب التقيد بشروط خاصة بصدد التغليف ووضع العلامات. ينبغي استشارة خبير

الصيانة والخدمة

الصيانة، التنظيف والتخزين

- ◀ تنبيه! اطفئ الجهاز قبل إجراء أعمال الصيانة والتنظيف. تتابع السكاكين دورانها لعدة ثوان بعد إطفاء الجهاز.
احترس! احترس! لا تلمس السكاكين المتحركة.
- ◀ للعمل بشكل جيد وأمن حافظ دائماً على نظافة العدة الكهربائية وفتحات التهوية.
- ◀ حافظ على نظافة الجهاز، لكي تتمكن من العمل بشكل جيد وأمن.
- ◀ ارتد القفازات الواقية دائماً عند العمل بواسطة الجهاز أو إذا أردت أن تنفذ أعمال الصيانة أو التنظيف.

أفحص الجهاز بشكل منتظم بحثاً عن العيوب الواضحة، كالوصلات المنحلة والقطع المستهلكة أو التالفة.

حافظ على نظافة الجهاز وشقوق التهوية، لكي تستطيع أن تعمل بشكل جيد وأمن.

لا تبغ الجهاز أبداً بواسطة الماء.

لا تغطس الجهاز أبداً في الماء.

خزن الجهاز في مكان آمن وجاف وبعيدا من منازل الأطفال.

لا تترك أغراض أخرى على الجهاز.

تأكد من ثبات جميع الصواميل والمسامير واللوابل لضمان سلامة وأمان العمل بالجهاز.

أفحص الجهاز واستبدل القطع المستهلكة أو التالفة على سبيل الاحتياط.

احرص على كون الأجزاء المستبدلة صنع بوش.

متخصص بنقل المواد الخطيرة عندما يرغب بتحضير المركب المراد شحنه في هذه الحالة.

التخلص من العدة الكهربائية

يجب التخلص من الأجهزة والمراكم والتوابع والتغليف بطريقة منصفة بالبيئة عن طريق التدوير.



لا ترمم الأجهزة والمراكم/البطاريات ضمن النفايات المنزلية!



فقط لدول الاتحاد الأوروبي:

حسب التوجيه الأوروبي 2012/19/EU، يجب أن يتم جمع الأجهزة غير الصالحة للاستعمال، وحسب التوجيه الأوروبي 2006/66/EC يجب أن يتم جمع المراكم/البطاريات التالفة أو المستهلكة كل على حدة ليتم التخلص منها بطريقة محافظة على البيئة عن طريق إعادة استغلالها.

المراكم/البطاريات:

مراكم أيونات الليثيوم:

يرجى مراعاة الإرشادات الواردة في جزء النقل (انظر „النقل“، الصفحة 240).

◀ لا يجوز إخراج المراكم المدمجة للتخلص منها

إلا من قبل فنيين متخصصين. فقد يتسبب فتح غطاء جسم الجهاز في إتلاف الجهاز.

إخراج المركب من الجهاز استمر في تشغيل الجهاز إلى أن تفرغ شحنة المركب بالكامل. قم بفك اللوالب الموجودة بجسم الجهاز وإخراج غطاء جسم الجهاز لإخراج المركب. لمنع حدوث دائرة قصر قم بفصل أطراف توصيل المركب كل على حدة بشكل متتالي، ثم اعزل الأقطاب. حتى مع الفراغ الكامل لشحنة البطارية توجد قدرة متبقية في المركب، يمكن أن تتحرر في حالة دائرة القصر.

◀ **هنگام کار با ابزار برقی، کودکان و سایر افراد را از دستگاه دور نگه دارید.** در صورتیکه حواس شما پرت شود، ممکن است کنترل دستگاه از دست شما خارج شود.

ایمنی الکتریکی

◀ **دوشاخه ابزار برقی باید با پریز برق تناسب داشته باشد.** هیچگونه تغییری در دوشاخه ایجاد نکنید. مبدل دوشاخه نباید همراه با ابزار برقی دارای اتصال زمین استفاده شود. دوشاخه‌های اصل و تغییر داده نشده و پریزهای مناسب، خطر برق گرفتگی را کاهش میدهند.

◀ **از تماس بدنی با قطعات متصل به سیم اتصال زمین مانند کوله، شوفاژ، اجاق برقی و یخچال خودداری کنید.** در صورت تماس بدنی با سطوح و قطعات دارای اتصال به زمین و همچنین تماس شما با زمین، خطر برق گرفتگی افزایش می‌یابد.

◀ **ابزارهای برقی را در معرض باران و رطوبت قرار ندهید.** نفوذ آب به ابزار برقی، خطر شوک الکتریکی را افزایش میدهد.

◀ **از سیم دستگاه برای مقاصد دیگر استفاده نکنید.** هرگز برای حمل ابزار برقی، کشیدن آن یا خارج کردن دوشاخه از سیم دستگاه استفاده نکنید. کابل دستگاه را از حرارت، روغن، لبه‌های تیز یا قطعات متحرک دور نگه دارید. کابل‌های آسیب دیده و یا گره خورده خطر شوک الکتریکی را افزایش میدهند.

◀ **هنگام استفاده از ابزار برقی در محیط‌های باز، تنها از کابل رابطی استفاده کنید که برای محیط باز نیز مناسب باشد.** کابل‌های رابط مناسب برای محیط باز، خطر برق گرفتگی را کم می‌کنند.

◀ **در صورت لزوم کار با ابزار برقی در محیط و اماکن مرطوب، باید از یک کلید حفاظتی جریان خطا و نشستی زمین (کلید قطع کننده اتصال با زمین) استفاده کنید.** استفاده از کلید حفاظتی جریان خطا و نشستی زمین خطر برق گرفتگی را کاهش می‌دهد.

رعایت ایمنی اشخاص

◀ **حواس خود را خوب جمع کنید، به کار خود دقت کنید و با فکر و هوشیاری کامل با ابزار برقی کار کنید.** در صورت خستگی و یا در صورتی که مواد مخدر، الکل و دارو استفاده کرده‌اید، با ابزار برقی کار نکنید. یک لحظه بی توجهی هنگام کار با ابزار برقی، میتواند جراحات‌های شدیدی به همراه داشته باشد.

◀ **از تجهیزات ایمنی شخصی استفاده کنید.** همواره از عینک ایمنی استفاده نمایید. استفاده از تجهیزات ایمنی مانند ماسک ضد گرد و غبار، کفشهای ایمنی ضد لغزش، کلاه ایمنی و گوشی محافظ متناسب با نوع کار با ابزار برقی، خطر مبروح شدن را کاهش میدهد.

◀ **مواظب باشید که ابزار برقی بطور ناخواسته بکار نیفتد.** قبل از وارد کردن دوشاخه دستگاه در پریز برق، اتصال آن به باتری، برداشتن آن و یا حمل دستگاه، باید دقت کنید که ابزار برقی خاموش باشد. در صورتی

فارسی

دستورات ایمنی

توضیح علائم



دقت‌رعی راهنما را تا انتها بخوانید.



هشدار: نسبت به قسمتهای پرتابشده احتیاط کنید.



هشدار: اجسام را از اطراف دستگاه دور کنید.



زیر باران استفاده نکنید.



توجه: تیغه برش پس از خاموش شدن دستگاه هم حرکت می‌کند!



دستگاه شارژ را در مکانهای خشک بکار برید.



دستهای خود را از تیغه دور نگهدارید.

نکات ایمنی عمومی برای ابزارهای برقی

⚠ هشدار

کلید هشدارها، دستورالعملها، تصاویر و مشخصات ارائه شده به همراه ابزار برقی را مطالعه کنید. اشتباهات ناشی از عدم رعایت این دستورات ایمنی ممکن است باعث برق گرفتگی، سوختگی و یا سایر جراحات‌های شدید شود.

کلید هشدارهای ایمنی و راهنمایها را برای آینده خوب نگهداری کنید. عبارت «ابزار برقی» در هشدارها به ابزارهایی که به پریز برق متصل میشوند (با سیم برق) و یا ابزارهای برقی باتری دار (بدون سیم برق) اشاره دارد.

ایمنی محل کار

◀ **محیط کار را تمیز و روشن نگه دارید.** محیط‌های در هم ریخته یا تاریک احتمال بروز حادثه را افزایش میدهند.

◀ **ابزار برقی را در محیط‌هایی که خطر انفجار وجود دارد و حاوی مایعات، گازها و بخارهای متحرکه هستند، به کار نگیرید.** ابزارهای برقی جرقه‌هایی ایجاد میکنند که میتوانند باعث آتش گرفتن گرد و غبارهای موجود در هوا شوند.

سوانح کاری، عدم مراقبت کامل از ابزارهای برقی می باشد.

◀ **ابزار برش را تیز و تمیز نگه دارید.** ابزار برشی که خوب مراقبت شده و از لبه های تیز برخوردار است، کمتر در قطعه کار گیر کرده و بهتر قابل هدایت است.

◀ **ابزار برقی، متعلقات، متهای دستگاه و غیره را مطابق دستورات این جزوه راهنما به کار بگیرید و به شرایط کاری و نوع کار نیز توجه داشته باشید.** استفاده از ابزار برقی برای عملیاتی به جز مقاصد در نظر گرفته شده، میتواند به بروز شرایط خطرناک منجر شود.

◀ **دستتها و سطوح عایق را همواره خشک، تمیز و عاری از روغن و گریس نگه دارید.** دسته های لغزنده مانع ایمنی و کنترل در کار در شرایط غیر منتظره هستند.

مراقبت و طرز استفاده از ابزارهای شارژی

◀ **باتریها را منحصرأ توسط شارژرهایی که توسط سازنده توصیه شدهاند، شارژ کنید.** در صورتی که برای شارژ باتری، آنرا در شارژی قرار دهید که برای آن باتری ساخته نشده است، خطر آتش سوزی وجود دارد.

◀ **در ابزارهای برقی فقط از باتریهایی استفاده کنید که برای آن نوع ابزار برقی در نظر گرفته شدهاند.** استفاده از باتریهای متفرقه میتواند منجر به بروز جراحت و حریق گردد.

◀ **در صورت عدم استفاده از باتری باید آنرا از گیره های فلزی، سکه، کلید، میخ، پیچ و دیگر وسائل کوچک فلزی دور نگه دارید، زیرا این وسائل ممکن است باعث ایجاد اتصالی شوند.** ایجاد اتصالی بین دو قطب باتری (ترمینالهای باتری) میتواند باعث سوختگی و ایجاد حریق شود.

◀ **استفاده بی رویه از باتری میتواند باعث خروج مایعات از آن شود؛ از هر گونه تماس با این مایعات خودداری کنید.** در صورت تماس با اتفاقی با آن، دست خود و یا محل تماس را با آب بشوئید. در صورت آلوده شدن چشم با این مایع، باید به پزشک مراجعه کنید. مایع خارج شده از باتری میتواند باعث التهاب پوست و سوختگی شود.

◀ **هرگز از باتری یا ابزار آسیب دیده یا دست کاری شده استفاده نکنید.** باتریهای آسیب دیده ممکن است کارکرد غیر منتظره های داشته باشند و منجر به آتش سوزی، انفجار یا جراحت شوند.

◀ **باتری یا ابزار را در معرض آتش یا دمای زیاد قرار ندهید.** قرار گرفتن در معرض آتش یا دمای بالاتر از 130 درجه سانتیگراد میتواند باعث انفجار شود.

◀ **همه راهنماییهای مربوط به شارژ را رعایت کنید و باتری یا ابزار را خارج از محدوده دمای تعریف شده در دستورات شارژ نکنید.** شارژ کردن نادرست یا در دمای خارج از محدوده تعریف شده ممکن است به باتری صدمه بزند و خطر آتش سوزی را افزایش دهد.

که هنگام حمل دستگاه انگشت شما روی دکمه قطع و وصل باشد و یا دستگاه را در حالت روشن به برق بزنید، ممکن است سوانح کاری پیش آید.

◀ **قبل از روشن کردن ابزار برقی، همه ابزارهای تنظیم کننده و آپارها را از روی دستگاه بردارید.** ابزار و آپارهایی که روی بخش های چرخنده دستگاه قرار دارند، میتوانند باعث ایجاد جراحت شوند.

◀ **وضعیت بدن شما باید در حالت عادی قرار داشته باشد.** برای کار جای مطمئنی برای خود انتخاب کرده و تعادل خود را همواره حفظ کنید. به این ترتیب میتوانید ابزار برقی را در وضعیتهای غیر منتظره بهتر تحت کنترل داشته باشید.

◀ **لباس مناسب بپوشید.** از پوشیدن لباسهای گشاد و حمل زینت آلات خودداری کنید. موها و لباس خود را از بخشهای در حال چرخش دستگاه دور نگه دارید. لباسهای گشاد، موی بلند و زینت آلات ممکن است در قسمتهای در حال چرخش دستگاه گیر کنند.

◀ **در صورتی که تجهیزاتی برای اتصال وسائل مکش گرد و غبار و یا وسیله جمع کننده گرد و غبار ارائه شده است، باید مطمئن شوید که این وسائل درست نصب و استفاده**

می شوند. استفاده از وسائل مکش گرد و غبار مصونیت شما را در برابر گرد و غبار زیادتر میکند.

◀ **آشنایی با ابزار به دلیل کار کردن زیاد با آن نباید باعث سهل انگاری شما و نادیده گرفتن اصول ایمنی شود.** بی دقتی ممکن است باعث بروز جراحاتی در عرض کسری از ثانیه شود.

استفاده صحیح از ابزار برقی و مراقبت از آن

◀ **از وارد کردن فشار زیاد روی دستگاه خودداری کنید.** برای هر کاری، از ابزار برقی مناسب با آن استفاده کنید. بکار گرفتن ابزار برقی مناسب باعث میشود که بتوانید از توان دستگاه بهتر و با اطمینان بیشتر استفاده کنید.

◀ **در صورت ایراد در کلید قطع و وصل ابزار برقی، از دستگاه استفاده نکنید.** ابزار برقی که نمی توان آنها را قطع و وصل کرد، خطرناک بوده و باید تعمیر شوند.

◀ **قبل از تنظیم ابزار برقی، تعویض متعلقات و یا کنار گذاشتن آن، دوشاخه را از برق بکشید و یا باتری آنرا خارج کنید.** رعایت این اقدامات پیشگیری ایمنی از راه افتادن ناخواسته ابزار برقی جلوگیری می کند.

◀ **ابزار برقی را در صورت عدم استفاده، از دسترس کودکان دور نگه دارید و اجازه ندهید که افراد ناوارد و یا اشخاصی که این دفترچه راهنما را نخواندهاند، با این دستگاه کار کنند.** قرار گرفتن ابزار برقی در دست افراد ناوارد و بی تجربه خطرناک است.

◀ **از ابزار برقی و متعلقات خوب مراقبت کنید.** مواظب باشید که قسمت های متحرک دستگاه خوب کار کرده و گیر نکند. همچنین دقت کنید که قطعات ابزار برقی شکسته و یا آسیب دیده نباشند. قطعات آسیب دیده را قبل از شروع به کار تعمیر کنید. علت بسیاری از

سرویس

بوسیله یک فرد مسؤل استفاده کنند. کودکان باید زیر نظر باشند تا اطمینان حاصل شود که آنها با محصول بازی نمی کنند.

هرگز به کودکان یا سایر افراد نا آشنا اجازه استفاده از محصول را ندهید. مقررات مربوط به هر کشور می توانند سن کاربر را محدود کنند. چنانچه از محصول استفاده نمی کنید، آن دور از دسترس کودکان نگهدارید.

کاربر در برابر حوادث یا خسارات روی اشخاص یا املاک مسؤل می باشد.

هرگز از محصول در صورت بودن اشخاص، بخصوص کودکان یا حیوانات در نزدیکی شما استفاده نکنید.

در شرایط بد آب و هوا و بخصوص هنگام رعد و برق، کار نکنید.

محصول را فقط در روز روشن یا زیر نور مناسب چراغ بکار برید.

کنترل کنید که سرپوشها و تجهیزات ایمنی بی عیب و صحیح نصب شده باشند. قبل از کار، سرویس و تعمیرهای احتمالی را انجام دهید.

محصول را تنها وقتی روشن کنید که دست و پاهای شما دور از تیغه های برش هستند. خود را در برابر جراحات دست و پا از طریق تیغه برش مصون بدارید.

باتری را در برابر حرارت، از جمله در برابر تابش مداوم خورشید و همچنین



برای تعمیر ابزار برقی فقط به متخصصین حرفه‌ای رجوع کنید و از قطعات یدکی اصل استفاده نمایید. این باعث خواهد شد که ایمنی دستگاه شما تضمین گردد.

هرگز باتریهای آسیب دیده را تعمیر نکنید. باتری باید تنها توسط متخصصین مجاز شرکت تعمیر شوند.

دستورات ایمنی برای اره های شمشادزن

همه بخشهای بدنتان را از تیغه دور نگهدارید. سعی نکنید در حین حرکت تیغه، خورده های برش را جدا کنید یا جسم مورد برش را محکم نگهدارید. تیغه ها پس از خاموش شدن نیز در حال حرکت هستند. یک لحظه غفلت هنگام کار با اره شمشادزن می تواند جراحات سختی را ایجاد کند.

اره شمشادزن را هنگام توقف تیغه از دسته بگریزد و دقت کنید که کلید قطع و وصل را فعال نکنید. حمل با دقت اره شمشادزن خطر روشن شدن ناخواسته و بروز جراحت توسط تیغه را کاهش می دهد.

هنگام حمل یا نگهداری اره شمشادزن همواره روکش ایمنی تیغه آنرا بکشید. دقت در هنگام کار با اره شمشادزن خطر جراحت از طریق تیغه را کاهش می دهد.

هنگام رفع گیر یا سرویس دستگاه به غیر فعال بودن کلید قطع و وصل و جدا بودن باتری دقت کنید. راه افتادن ناخواسته اره شمشادزن هنگام رفع گیر یا سرویس کاری ممکن است باعث ایجاد جراحت گردد.

اره شمشادزن را تنها از دسته های عایق بگریزد، چون که امکان برخورد تیغه با کابلهای مخفی برق وجود دارد. تماس تیغه اره با یک کابل حامل جریان برق می تواند به قسمتهای فلزی اره شمشادزن جریان وارد کند و باعث ایجاد شوک الکتریکی شود.

تمام قسمتهای کابل را از محدوده برش دور نگهدارید. قسمت های کابل ممکن است در بوته ها پنهان بمانند و اینگونه توسط تیغه اشتباهی بریده شوند.

با اره شمشادزن را در شرایط بد آب و هوا و بخصوص هنگام رعد و برق، کار نکنید. اینگونه از خطر صاعقه زدگی جلوگیری می کنید.

دستورات ایمنی برای قیچی های علف زن/بوته زن

افراد (همچنین کودکان) دارای کاستیهای روحی و جسمی یا بدون تجربه یا آشنایی که نمی توانند محصول را با اطمینان بکار برند، نباید از محصول بدون نظارت یا توجیه روش کاربری

معنی	علامت
دستگاه شارژ را در مکان های داخلی و خشک بکار برید.	
مسیر یا جهت حرکت	
مسیر یا جهت عکس العمل	
از دستکش ایمنی استفاده کنید	
وزن	
نمونه روشن کردن	
نمونه خاموش کردن	
کاربری مجاز	
عملکرد ممنوع و غیر مجاز	
سر و صدای قابل شنیدن	CLICK!
متعلقات/قطعات یدکی	

توضیحات محصول و کارکرد

همه دستورات ایمنی و راهنمائی ها را بخوانید. اشتباهات ناشی از عدم رعایت این دستورات ایمنی ممکن است باعث برق گرفتگی، سوختگی و یا سایر جراحات های شدید شود.



به تصاویر مربوط در انتهای بخش دفترچه راهنما توجه کنید.

موارد استفاده از دستگاه

این ابزار باغبانی جهت برشکاری سبک روی گوشه های چمن و بوته ها در نظر گرفته شده است.

اجزاء دستگاه (رجوع شود به تصویر A)

- (1) نمایشگر وضعیت شارژ باتری
- (2) جافیش برای اتصال شارژر
- (3) کلید قطع و وصل
- (4) کلید ایمنی برای قفل کردن کلید قطع و وصل
- (5) دکمه آزاد کردن قفل واحد ابزار
- (6) واحد قیچی علف زن
- (7) واحد قیچی علف زن
- (8) تغییر ارتفاع
- (9) دسته تلسکوپ
- (10) چرخ ها

در برابر آتش، آب و رطوبت محفوظ بدارید. خطر انفجار وجود دارد.

دستورات ایمنی برای دستگاههای شارژر

◀ هرگز به کودکان و سایر افراد دارای کاستیهای روحی و جسمی یا بدون تجربه یا آشنایی یا به اشخاص بدون اطلاع از روش کاربری اجازه استفاده از دستگاه شارژر را ندهید. مقررات مربوط به هر کشور می توانند سن کاربر را محدود کنند.

◀ مراقب کودکان باشید.

اینگونه اطمینان حاصل می کنید که کودکان با دستگاه شارژر بازی نمی کنند.

◀ دستگاه شارژر باتری را در برابر باران و رطوبت محفوظ بدارید. نفوذ آب به داخل دستگاه شارژر، خطر برق گرفتگی را افزایش میدهد.

◀ دستگاه شارژر را تمیز نگه دارید. آلودگی می تواند خطر ایجاد شوک الکتریکی داشته باشد.

◀ قبل از هر بار استفاده، دستگاه شارژر، کابل و دوشاخه را کنترل کنید. در صورت تشخیص هر گونه آسیب دیدگی، از دستگاه شارژر استفاده نکنید دستگاه شارژر را سر خود باز نکنید و برای تعمیر دستگاه فقط به متخصصین حرفه ای رجوع و از وسائل یدکی اصل استفاده کنید. دستگاه شارژر، دوشاخه و کابل های آسیب دیده، خطر برق گرفتگی را افزایش میدهند.

◀ دستگاه شارژر را روی سطوح قابل اشتعال

(مانند کاغذ، پارچه و غیره) یا در محیط قابل اشتعال بکار نبرید. به دلیل گرمایی که در حین فرآیند شارژر تولید میشود، خطر آتشسوزی وجود دارد.

◀ در صورت آسیب دیدن دستگاه ممکن است بخارهایی بلند شود. هوا را تازه کنید و در صورت بروز ناراحتی به پزشک مراجعه کنید. این بخارها می توانند مجاری تنفسی را تحریک کنند

علامت ها

علامتهای ذیل برای استفاده از چاروبرقی مهم می باشند. لطفا این علائم و معانی آنها را به خاطر بسپارید. فهم درست این علائم به شما جهت استفاده ی درست و ایمن از محصول کمک می کند.

معنی	علامت
همواره هنگام کار با محصول عینک ایمنی و کفش کار استفاده کنید.	

- (11) بخش متحرک
 - (12) دستگیره (با روکش عایق دار)
 - (13) دستگاه شارژ باتری^a
 - (14) اتصال دهنده دستگاه شارژ
 - (15) پین گیرنده
 - (16) گیرنده واحد ابزار
 - (17) دکمه آزاد کننده قفل پین نگهدارنده
 - (18) آزاد کننده قفل
 - (19) پین نگهدارنده بخش متحرک
 - (20) دکمه تنظیم حالت کاری
- a بر حسب کشور مربوط

مشخصات فنی

قیچی علف زن		قیچی بوته زن		قیچی علف زن به انضمام دسته تلسکوپی چرخدار		ISIO
3 600 H33 1..	3 600 H33 1..	3 600 H33 1..				شماره فنی
-	120	-	میلیمتر			طول تیغه
80	-	80	میلیمتر			عرض تیغه
-	-	-	l			حجم
80-115	-	-	cm			طول دسته تلسکوپی
1.2	0.6	0.5	kg			وزن مطابق استاندارد ^{A)} EPTA-Procedure 01:2014

دستگاه شارژ باتری

	2 609 006 408/230	EU/V~	شماره فنی	
	2 609 006 409/230	UK/V~	ولتاژ ورودی	
	2 609 006 410/240	~AUS/V		
500	500	500	mA	جریان شارژ
45+ ...0	45+ ...0	45+ ...0	C°	دمای توصیه شده محیط هنگام شارژ
50+ ...10-	-10... +50	-10... +50	C°	دمای مجاز محیط هنگام کار ^{B)} و هنگام نگهداری
0.1	0.1	0.1	kg	وزن مطابق استاندارد EPTA-Procedure 01:2014
لیتیوم - یونی	لیتیوم - یونی	لیتیوم - یونی		باتری شارژی
3.6	3.6	3.6	~V	ولتاژ نامی
1.5	1.5	1.5	Ah	ظرفیت
3.5	3.5	3.5	h	زمان شارژ (باتریها خالی هستند)
1	1	1		تعداد باتری شارژی
50	50	50	دقیقه	مدت زمان کار در هر شارژ باتری (تا)

A) بسته به نوع باتری کاربردی
 B) توان محدود برای دمای °C 0 <

محتویات ارسالی بر حسب انواع محصول متفاوت هستند.
 مقادیر برای ولتاژ نامی [230] ولت میباشند. برای ولتاژهای مختلف و تولیدات مخصوص کشورها، ممکن است این مقادیر، متفاوت باشند.
 در شرایط نامناسب ممکن است که ابزار برقی به دلیل تخلیه الکترونیکی خاموش شود. پس از روشن شدن دوباره ابزار برقی، ابزار طبق عملکرد تعریف شده کار می کند.

نحوه کاربرد دستگاه

◀ تنها شارژرهای ذکر شده در مشخصات فنی را بکار برید. تنها این دستگاه های شارژ با باتری های لیتیوم-یونی ابزار اندازه گیری شما منطبق میباشند.

شارژر باتری (رجوع کنید به تصویر B)

◀ از دستگاه شارژ دیگری استفاده نکنید. دستگاه شارژی که ارسال میشود برای باتری

نصب

نصب/ باز کردن واحد ابزار (رجوع کنید به تصویر C)

گیرنده واحد ابزار (16) را روی پین (15) بگذارید و واحد ابزار را روی محصول فشار دهید.
 دکمههای آزادکننده قفل (5) را فشار دهید و واحد ابزار را به پایین بکشید.

ظرفیت	ال ای دی
35-100 %	چراغ دائمی سبز رنگ
15-35 %	چراغ چشمک زن سبز رنگ
5-15 %	چراغ چشمک زن قرمز رنگ
0-5 %	چراغ دائم قرمز رنگ

روش کاربری

◀ دقت کنید که سرپوش جافیش هنگام شارژ بسته باشد. اینگونه از ورود گرد و غبار جلوگیری می کنید.

◀ از تیغه های آسیب دیده استفاده نکنید (مثلا ترک دار و مانند آن). تیغه آسیب دیده را فوراً تعویض کنید.

خاموش و روشن کردن (رجوع کنید به تصویر D)

قفل کلید قطع و وصل (4) را فشار دهید و در حالت فشرده، کلید (3) را فعال نمایید.

قفل کلید قطع و وصل (4) را رها کنید.

چنانچه کلید قطع و وصل (3) را فعال کنید، ال ای دی به رنگ سبز روشن می ماند.

سیستم ضد بلوکه

چنانچه تیغه در یک جسم مقاوم بلوکه شود، فشار روی موتور افزایش می یابد. سیستم هوشمند میکرو الکترونیکی این فشار زیاد را تشخیص می دهد و موتور را در دفعات، تعویض حالت می دهد تا از این طریق مانع بلوکه شدن تیغه یا دو تکه شدن قطعه کار شود.

تعویض اتصال قابل شنیدن است و تا 3 ثانیه طول می کشد. پس از انجام برش، محصول دوباره در حالت عادی به کار ادامه می دهد یا تیغه برش در صورت ادامه وجود فشار بر موتور به طور خودکار در وضعیت باز می ماند (مثلا چنانچه به اشتباه یک تکه از حصار فلزی محصول را بلوکه کند).

دسته تلسکوپی چرخدار

نصب دسته تلسکوپی چرخدار (متعلقات یا بسته محتویات ارسالی برپا "قیچی علفزن همراه با دسته تلسکوپی چرخدار") (رجوع کنید به تصویر E)

◀ قیچی علف زن به انضمام دسته تلسکوپی چرخدار باید تنها روی زمین بکار برده شود.

دسته تلسکوپی (9) را با متعلقات قیچی علفزن بکار برید.

قیچی علفزن را در پین نگهدارنده بخش متمرک (19) قرار دهید و قفل (18) را به عقب برانید. قیچی علفزن را به پایین و قفل (18) را دوباره به حالت اول برانید.

برای باز کردن قیچی علفزن، قفل (18) را به عقب برانید و قیچی علفزن را از جلو جدا کنید.

تنظیم طول دسته (رجوع کنید به تصویر F)

بیچ تنظیم ارتفاع (8) را باز کنید.

های لیتیوم - یونی که در داخل ابزار برقی شما قرار دارند، مناسب است.

◀ به ولتاژ شبکه توجه کنید! ولتاژ منبع جریان برق باید با مقادیر موجود بر روی برچسب دستگاه شارژر مطابقت داشته باشد.

◀ محدوده ولتاژ دستگاه شارژر 100-240 ولت. از مناسب بودن دوشاخه با پریز برق، اطمینان حاصل کنید.

تذکر: باتری دستگاه با شارژر اولیه ارسال می شود. برای دست یافتن به توان کامل باتری، بایستی باتری را پیش از اولین بار استفاده، در دستگاه شارژر بطور کامل شارژ کنید.

باتریهای لیتیوم-یونی را می توان همیشه شارژ کرد، بدون اینکه از طول عمر آنها کاسته شود. قطع شارژر باتری به آن آسیبی وارد نمی کند.

باتری لیتیوم-یونی از طریق „Electronic Cell, (Protection ECP)“ در مقابل خالی شدن کامل محافظت می شود. در صورت خالی بودن باتری، محصول بوسیله کلید حفاظتی خاموش می شود؛ ابزار باغبانی دیگر کار نمی کند.

پس از خاموش شدن خودکار دستگاه، دوباره روی کلید خاموش/روشن فشار نیاورید. امکان آسیب بدین باتری وجود دارد.

دوشاخه دستگاه شارژر را در پریز و فیس آن را در جافیش واقع در پشت دسته (تنها یک اتصال ممکن است) قرار دهید.

فرآیند شارژ شروع می شود به محض اینکه دوشاخه دستگاه شارژر در پریز برق و فیس در جافیش دستگاه شارژر قرار گیرد.

نمایشگر وضعیت باتری، پیشرفت مقدار شارژ را نشان می دهد. در هنگام شارژ، نشانگر به رنگ سبز چشمک می زند. چنانچه نمایشگر وضعیت شارژر باتری مدام به رنگ سبز روشن است، باتری بطور کامل شارژ شده است.

به هنگام شارژ شدن، دسته ابزار برقی کمی گرم میشود. این امر طبیعی است.

در صورت عدم استفاده دستگاه شارژر برای مدت طولانی، اتصال آنرا با منبع جریان برق قطع کنید. ابزار برقی را نمی توان هنگام فرآیند شارژر بکار برد؛ چنانچه ابزار هنگام شارژر کار نکند، آنرا خراب تلقی نکنید.

◀ دستگاه شارژر را در برابر آب و سایر مایعات محافظت کنید!

به نکات مربوط به نحوه از رده خارج کردن باتری توجه کنید.

نمایشگر وضعیت شارژر باتری

نمایشگر وضعیت شارژر باتری (1) پیشرفت مقدار شارژ را نشان می دهد. در هنگام شارژ، نشانگر به رنگ سبز چشمک می زند. چنانچه نمایشگر وضعیت شارژر باتری (1) مدام به رنگ سبز روشن است، باتری بطور کامل شارژ شده است.

نشانگر شارژر باتری (1) در صورت فشرده بودن کامل یا نیمه کلید قطع و وصل برای چند ثانیه، وضعیت شارژر باتری را نشان می دهد.

پس از اتمام کار، روکش محافظ را روی تیغه برش بکشید.

برش شمشاد (تنها برای قیچی بوتهنز) (رجوع کنید به تصویر H)

◀ دقت کنید که محصول هنگام رفع مواد زاید یا سرویس خاموش باشد. روشن شدن ناخواسته باعث بروز جراحات خطرناک می شود.

قبل از شروع کار، شمشاد را از لحاظ وجود اجسام خارجی مانند حصارهای باغ کنترل کنید.

شاخه های با قطر حداکثر 8 میلیمتر می توانند بریده شوند. محصول را روی یک خط برش بطور یکنواخت به جلو حرکت دهید تا شاخه ها با تیغه درگیر شوند.

دندانه های دوطرفه تیغه امکان برش در حرکت پاندولی یا حرکت در دو جهت را فراهم می کند.

پس از اتمام کار، روکش محافظ را روی تیغه برش بکشید.

جهت افزایش طول، دسته تلیسکوپي (9) را بیرون بکشید و برای کاهش طول، آن را به داخل برانید. تنظیم ارتفاع (8) را دوباره سفت کنید.

فصل های مناسب

حصارهای برگی را در ژوئیه یا اکتبر ببرید. حصارهای سوزنی را در آوریل یا آگوست ببرید. درختان سوزنی و سایر حصارهای با رشد سریع را از ماه مه هر 6 ماه ببرید.

برش لبها (تنها برای قیچی علفزن) (رجوع کنید به تصویر G)

محصول را 90 درجه به طرف چپ یا راست بچرخانید، تا جهت برش لبه ها یک حالت عمودی ایجاد کنید. محصول را در امتداد لبه های چمن برانید. از برخورد تیغه برش با زمینهای موزاییک شده، سنگ یا دیوارهای باغ جلوگیری کنید، چون طول عمر تیغه برش را کاهش می دهند.

جستجوی خطا

ایرادها	دلیل ممکن	راهنمایی
مدت برش به ازای هر شارژ کم است	طول عمر باتری به انتهایش نزدیک شده است	به نمایندگی مراجعه کنید.
نمایشگر وضعیت شارژ باتری مدام روشن است فرآیند شارژ ممکن انجام نمی شود	باتری قابل استفاده نمیباشد	به نمایندگی مراجعه کنید.

مراقبت و سرویس

سرویس، تمیز کردن و نگهداری

◀ **توجه! محصول را قبل از سرویس یا تمیزکاری خاموش کنید. پس از خاموش شدن محصول، تیغه آن چند ثانیه در حرکت می ماند. احتیاطاً به تیغه در حال حرکت دست نزنید.**

◀ **ابزار الکتریکی و شیارهای تهویه آنرا تمیز نگه دارید، تا ایمنی شما در کار تضمین گردد.**

◀ **جهت کار کردن خوب و مطمئن، محصول را تمیز نگهدارید.**

◀ هنگام کار یا انجام سرویس یا تمیز کاری روی دستگاه، همواره از دستکش ایمنی استفاده کنید.

محصول را از لحاظ داشتن معایبی مانند شل بودن اتصالات و داشتن قسمتهای فرسوده یا آسیب دیده کنترل کنید.

محصول و درجه ی تهویه را برای کارایی خوب و امن تمیز نگهدارید.

مانع پاشش آب به محصول شوید.

محصول را در آب فرو نکنید.

محصول را در یک جای خشک، امن و دور از دسترس کودکان قرار دهید.

هیچ جسمی را روی محصول قرار ندهید.

از محکم بودن مهره ها، پین ها و پیچها مطمئن شوید تا وضعیت کار ایمنی برای محصول تضمین گردد.

محصول را کنترل کنید و قسمت های فرسوده یا آسیب دیده را جهت اطمینان تعویض کنید.

مطمئن شوید که قطعات تعویضی از شرکت بوش باشند.

خدمات و مشاوره با مشتریان

خدمات مشتری، به سئوالات شما درباره تعمیرات، سرویس و همچنین قطعات یدکی پاسخ خواهد داد. نقشهای سه بعدی و اطلاعات مربوط به قطعات یدکی را در تارنمای زیر میابید:

www.bosch-pt.com

گروه مشاوره به مشتریان Bosch با کمال میل به سئوالات شما درباره محصولات و متعلقات پاسخ می دهند.

برای هرگونه سؤال و یا سفارش قطعات یدکی، حتماً شماره فنی 10 رقمی کالا را مطابق برجسب روی ابزار برقی اطلاع دهید.

ایران

روبرت بوش ایران - شرکت بوش تجارت پارس میدان ونک، خیابان شهید خدای، خیابان آفتاب ساختمان مادیران، شماره 3، طبقه سوم.

تهران 1994834571
تلفن: 9821+ 42039000

آدرس سایر دفاتر خدماتی را در ادامه بباید:
www.bosch-pt.com/serviceaddresses

حمل دستگاه

باتریهای لیتیوم-یونی تابع مقررات حمل کالاهای پر خطر می باشند. کاربر می تواند باتریها را بدون استفاده از روکش در خیابان حمل کند.
در صورت ارسال توسط شخص ثالث (مانند: حمل و نقل هوایی یا زمینی) باید تمهیدات مربوط به بسته بندی و علامتگذاری مورد توجه قرار گیرد. در اینصورت باید حتما جهت آماده سازی قطعه ارسالی به کارشناس حمل کالاهای پر خطر مراجعه کرد.

از رده خارج کردن دستگاه

ابزارهای باغبانی، باتری ها، متعلقات و بسته بندی آن، باید طبق مقررات حفظ محیط زیست از رده خارج و بازیافت شوند.
محصولات و باتری ها/ باتری های قابل شارژ را داخل زباله دان خانگی نیندازید!



فقط برای کشورهای عضو اتحادیه اروپا:

دستگاههای کهنه و غیر قابل استفاده طبق آئین نامه و دستورالعمل اروپایی 2012/19/EU و باتریهای خراب یا فرسوده براساس آیین نامه ی اروپایی 2006/66/EG بایستی جداگانه و متناسب با محیط زیست جمع آوری شوند.

باتریهای شارژی/قلمی:

لیتیوم-یونی:

لطفاً به تذکرات بخش (رجوع کنید به „حمل دستگاه“، صفحه 249) توجه کنید.

باتری های شارژی داخلی فقط باید توسط

متخصص بیرون آورده شود. از طریق باز کردن درب بدنه ممکن است محصول خراب شود.
جهت درآوردن باتری از محصول، محصول را تا خالی شدن باتری بکار برید. پیچهای روی بدنه را درآورید و درب بدنه را جدا کنید تا باتری جدا شود. جهت جلوگیری از اتصال کوتاه، اتصالات باتری را به صورت تکی جدا کنید و سپس کنتاکتهای قطبها را عایق نمایید. حتی در صورت خالی بودن کامل باتری مقداری شارژ در باتری وجود دارد که ممکن است در صورت اتصال کوتاه آزاد گردد.

A

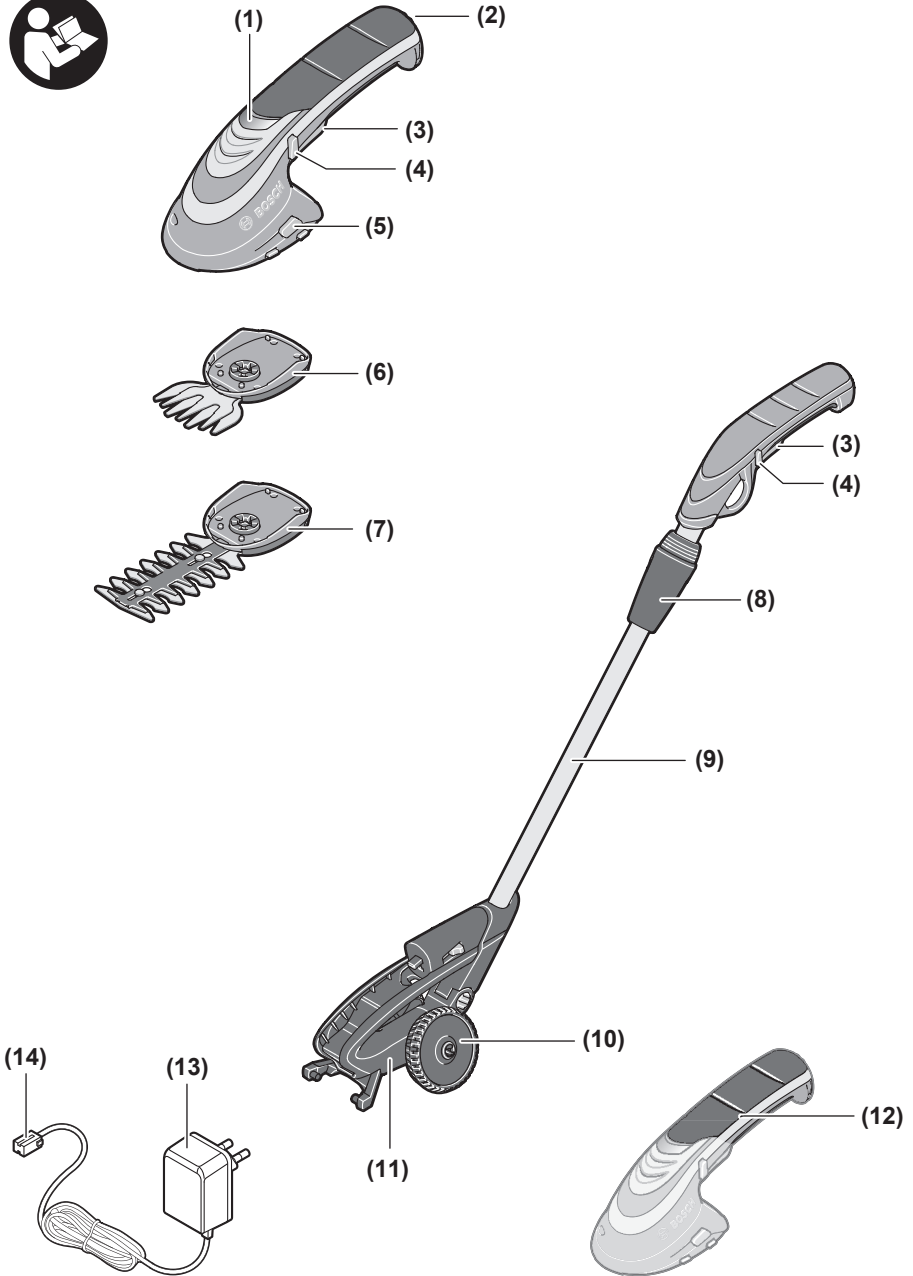

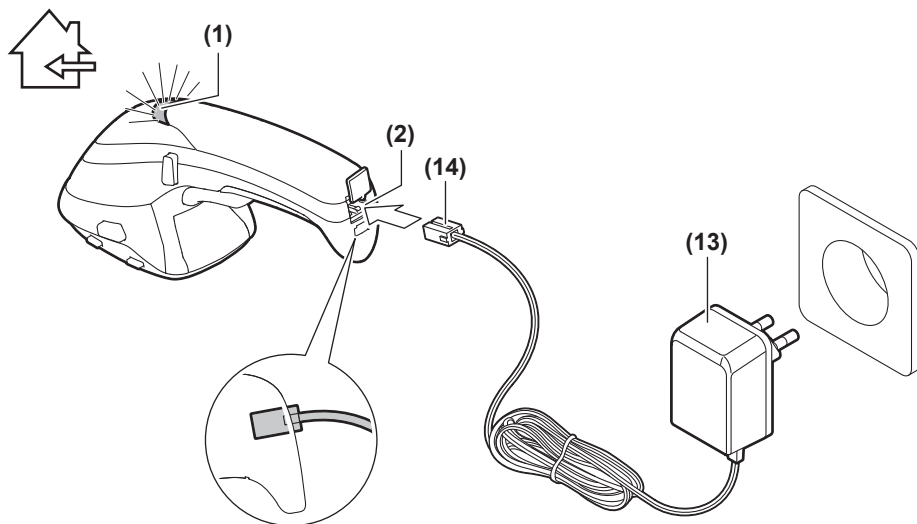
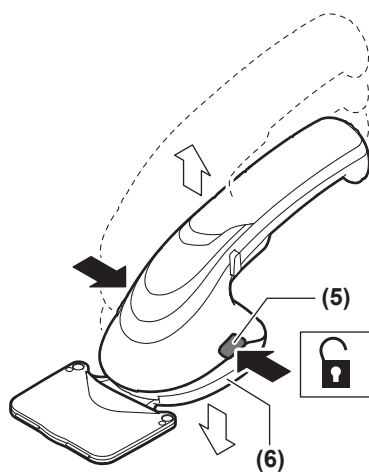
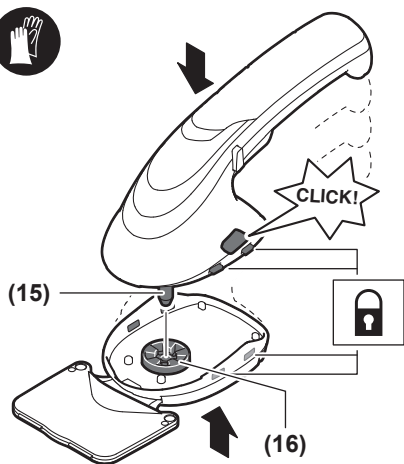
B**C**

D

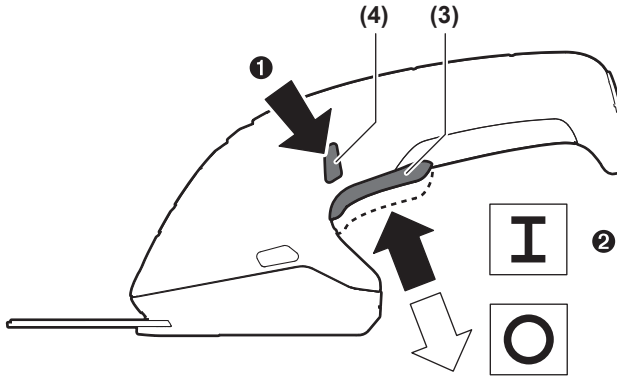

E

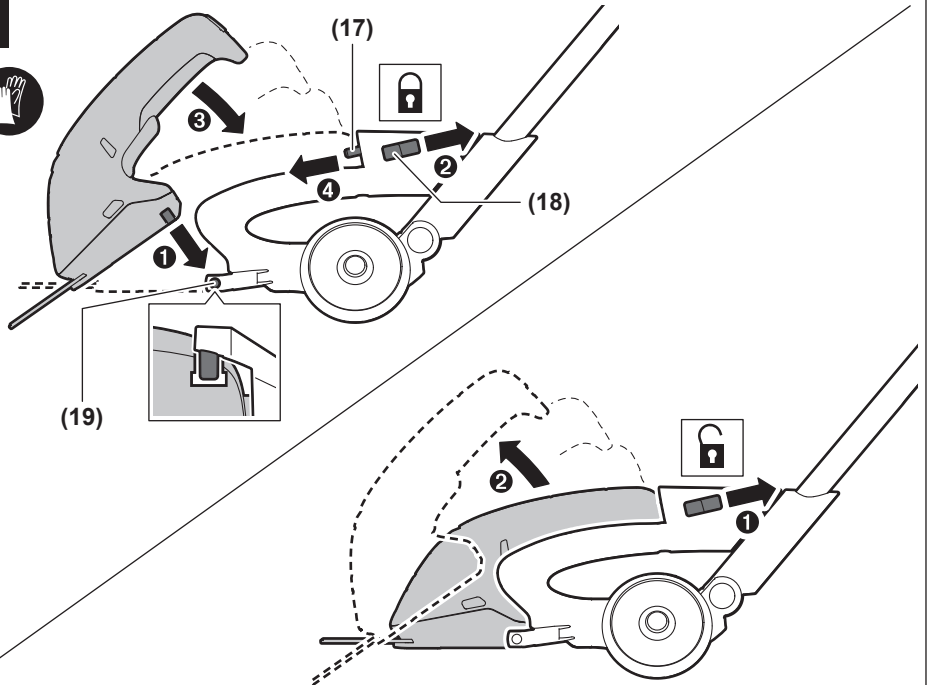

F

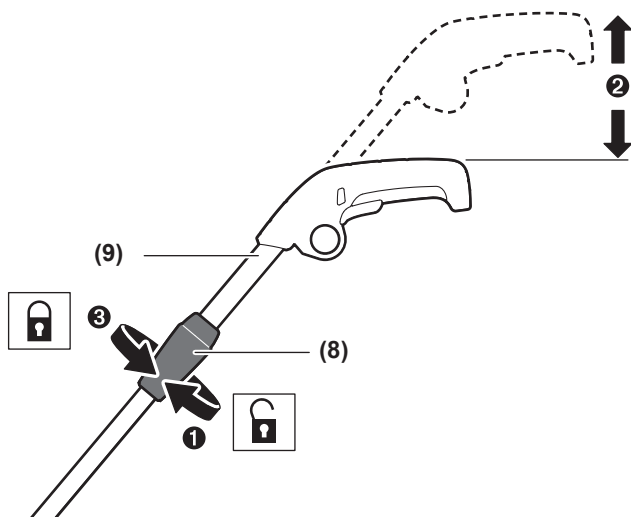

G

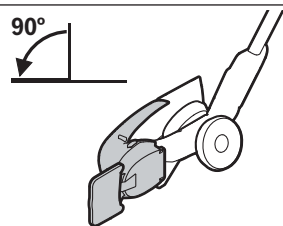
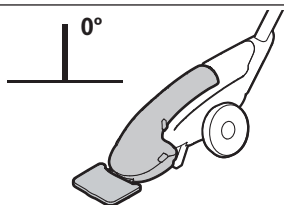
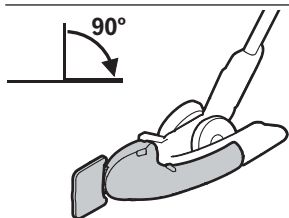
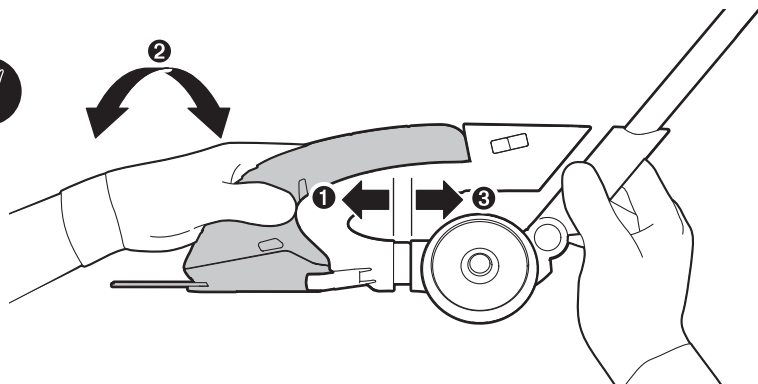

H

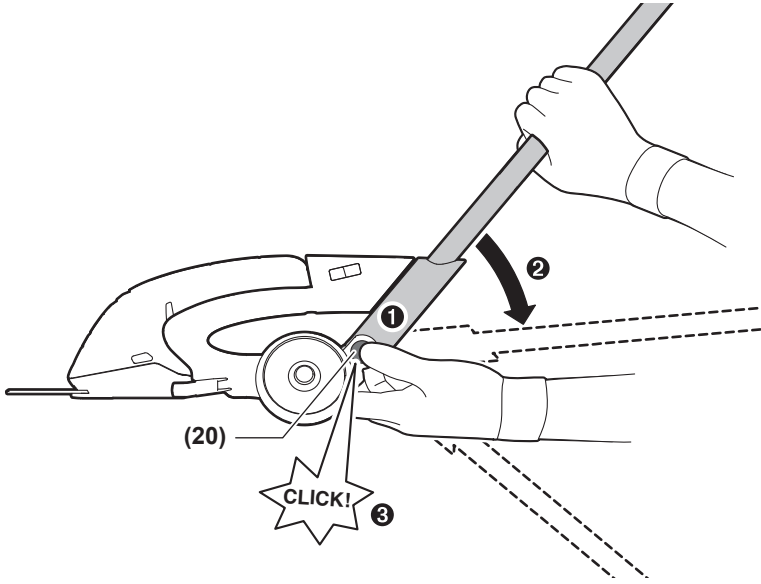

I

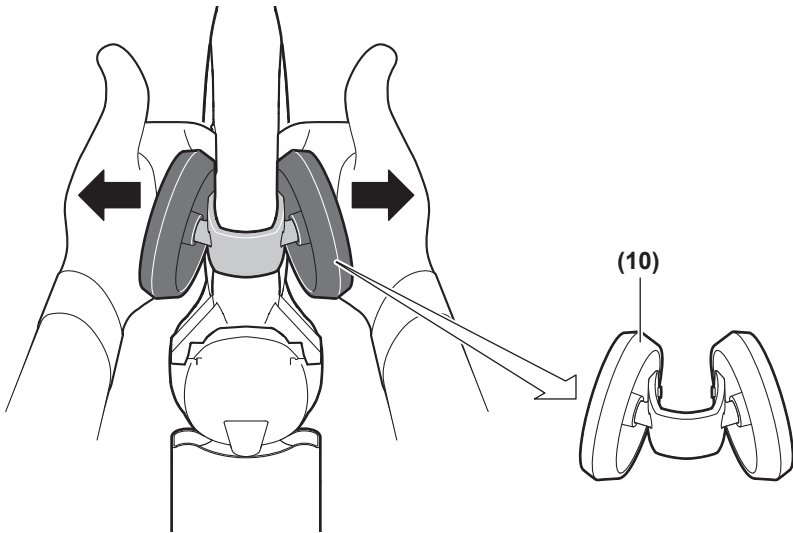

J



K



1 609 200 399

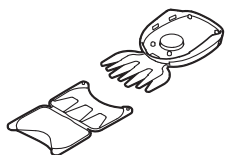

F 016 800 326

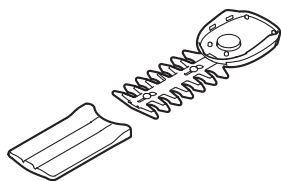

F 016 800 327

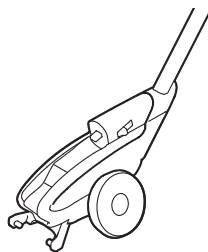

F 016 800 329

de	EU-Konformitätserklärung Grasschere Sachnummer Strauchschere	Wir erklären in alleiniger Verantwortung, dass die genannten Produkte allen einschlägigen Bestimmungen der nachfolgend aufgeführten Richtlinien und Verordnungen entsprechen und mit folgenden Normen übereinstimmen.
en	EU Declaration of Conformity Grass Shear Article number Shrub Shear	We declare under our sole responsibility that the stated products comply with all applicable provisions of the directives and regulations listed below and are in conformity with the following standards.
fr	Déclaration de conformité UE Taille-herbe N° d'article Taille-haie	Nous déclarons sous notre propre responsabilité que les produits décrits sont en conformité avec les directives, règlements normatifs et normes énumérés ci-dessous.
es	Declaración de conformidad UE Tijeras cortacésped N° de artículo Tijeras para poda de arbustos	Declaramos bajo nuestra exclusiva responsabilidad, que los productos nombrados cumplen con todas las disposiciones correspondientes de las Directivas y los Reglamentos mencionados a continuación y están en conformidad con las siguientes normas.
pt	Declaração de Conformidade UE Tesoura de relva N.º do produto Tesoura de arbustos	Declaramos sob nossa exclusiva responsabilidade que os produtos mencionados cumprem todas as disposições e os regulamentos indicados e estão em conformidade com as seguintes normas.
it	Dichiarazione di conformità UE Tosaerba Codice prodotto Sfoltirami	Dichiariamo sotto la nostra piena responsabilità che i prodotti indicati sono conformi a tutte le disposizioni pertinenti delle Direttive e dei Regolamenti elencati di seguito, nonché alle seguenti Normative.
nl	EU-conformiteitsverklaring Grasschaar Productnummer Struikenschaar	Wij verklaren op eigen verantwoordelijkheid dat de genoemde producten voldoen aan alle desbetreffende bepalingen van de hierna genoemde richtlijnen en verordeningen en overeenstemmen met de volgende normen.
da	EU-overensstemmelseserklæring Græssaks Typenummer Busksaks	Vi erklærer som eneansvarlige, at det beskrevne produkt er i overensstemmelse med alle gældende bestemmelser i følgende direktiver og forordninger og opfylder følgende standarder.
sv	EU-konformitetsförklaring Grässax Produktnummer Busksax	Vi förklarar under eget ansvar att de nämnda produkterna uppfyller kraven i alla gällande bestämmelser i de nedan angivna direktiven och förordningarnas och att de stämmer överens med följande normer.
no	EU-samsvarserklæring Gressaks Produktnummer Busksaks	Vi erklærer under eneansvar at de nevnte produktene er i overensstemmelse med alle relevante bestemmelser i direktivene og forordningene nedenfor og med følgende standarder.
fi	EU-vaatimustenmukaisuusvakuutus Ruohosakset Tuotenumero Pensasleikkuri	Vakuutamme täten, että mainitut tuotteet vastaavat kaikkia seuraavien direktiivien ja asetusten asiaankuuluvia vaatimuksia ja ovat seuraavien standardien vaatimusten mukaisia.
el	Δήλωση πιστότητας ΕΕ Χλοοκοπτικό ψαλίδι Αριθμός ευρετηρίου Θαμνοκοπτικό ψαλίδι	Δηλώνουμε με αποκλειστική μας ευθύνη, ότι τα αναφερόμενα προϊόντα αντιστοιχούν σε όλες τις σχετικές διατάξεις των πιο κάτω αναφερόμενων οδηγιών και κανονισμών και ταυτίζονται με τα ακόλουθα πρότυπα.
tr	AB Uygunluk beyanı Çim biçme makası Ürün kodu Çalı biçme makası	Tek sorumlu olarak, tanımlanan ürünün aşağıdaki yönetmelik ve direktiflerin geçerli bütün hükümlerine ve aşağıdaki standartlara uygun olduğunu beyan ederiz.
pl	Deklaracja zgodności UE Nożyce do trawy Numer katalogowy	Oświadczamy z pełną odpowiedzialnością, że niniejsze produkty odpowiadają wszystkim wymaganiom poniżej wymienionych

	Nożyce do krzewów		dyrektyw i rozporządzeń, oraz że są zgodne z następującymi normami.
cs	EU prohlášení oshodě		Prohlašujeme na výhradní zodpovědnost, že uvedený výrobek splňuje všechna příslušná ustanovení níže uvedených směrnic a nařízení a je vsouladu s následujícími normami:*
	Nůžky na trávu	Objednací číslo	
sk	EÚ vyhlásenie ozhode		Vyhlasujeme na výhradnú zodpovednosť, že uvedený výrobok spĺňa všetky príslušné ustanovenia nižšie uvedených smerníc a nariadení a je v súlade s nasledujúcimi normami:
	Nožnice na trávu	Vecné číslo	
hu	EU konformitási nyilatkozat		Egyedüli felelősséggel kijelentjük, hogy a megnevezett termék megfelelnek az alábbiakban felsorolásra kerülő irányelvek és rendeletek valamennyi idevágó előírásának és megfelelnek a következő szabványoknak.
	Fűnyíró olló	Cikkszám	
ru	Заявление о соответствии ЕС		Мы заявляем под нашу единоличную ответственность, что названные продукты соответствуют всем действующим предписаниям нижеуказанных директив и распоряжений, а также нижеуказанных норм.
	Ножницы для травы	Товарный №	
uk	Заява про відповідність ЄС		Мизаявляємо під нашу одноособову відповідальність, що названі вироби відповідають усім чинним положенням нищеозначених директив і розпоряджень, а також нищеозначеним нормам.
	Ножиці для газону	Товарний номер	
kk	EO сәйкестік мағлұмдамасы		Өз жауапкершілікпен біз аталған өнімдер төменде жзылған директикалар мен жарлықтардың тиісті қағидаларына сәйкестігін және төмендегі нормаларға сай екенін білдіреміз.
	Шөп кесу қайшысы	Өнім нөмірі	
ro	Declarație de conformitate UE		Declarăm pe proprie răspundere că produsele menționate corespund tuturor dispozițiilor relevante ale directivelor și reglementărilor enumerate în cele ce urmează și sunt în conformitate cu următoarele standarde.
	Foarfece de tăiat iarba	Număr de identificare	
bg	ЕС декларация за съответствие		С пълна отговорност ние декларираме, че посочените продукти отговарят на всички валидни изисквания на директивите и разпоредбите по-долу и съответства на следните стандарти.
	Електрическа ножица за трева	Каталожен номер	
mk	EU-Изјава за сообразност		Со целосна одговорност изјавуваме, дека опишаните производи се во согласност со сите релевантни одредби на следните регулативи и прописи и се во согласност со следните норми.
	Триммер за трева	Број на дел/артикул	
sr	EU-izjava o usaglašenosti		Na sopstvenu odgovornost izjavljujemo, da navedeni proizvodi odgovaraju svim dotičnim odredbama naknadno navedenih smernica u uredaba i da su u skladu sa sledećim standardima.
	Makaze za travu	Broj predmeta	
sl	Izjava o skladnosti EU		Izjavljamo pod izključno odgovornostjo, da je omenjen izdelek v skladu z vsemi relevantnimi določili direktiv in uredb ter ustreza naslednjim standardom.
	Škarje za travo	Številka artikla	
hr	EU izjava o sukladnosti		Pod punom odgovornošću izjavljujemo da navedeni proizvodi odgovaraju svim relevantnim odredbama direktiva i propisima navedenima u nastavku i da su sukladni sa sledećim normama.
	Škare za travu	Kataloški br.	
	Škare za grmlje		

et	EL-vastavusdeklaratsioon	Kinnitame ainuvastutajatena, et nimetatud tooted vastavad järgnevalt loetletud direktiivide ja määruste kõikidele asjaomastele nõuetele ja on kooskõlas järgmiste normidega.
	Murukäär Tootenumber	
	Pöösakäär	
lv	Deklarācija par atbilstību ES standartiem	Mēs ar pilnu atbildību paziņojam, ka šeit aplūkoti izstrādājumi atbilst visiem tālāk minētajās direktīvās un rīkojumos ietvertajām saistošajām nostādņēm, kā arī sekojošiem standartiem.
	Zāles šķēres Izstrādājuma numurs	
	Krūmu šķēres	
lt	ES atitikties deklaracija	Atsakingai pareiškiame, kad išvardyti gaminiai atitinka visus privalomus žemiau nurodytų direktyvų ir reglamentų reikalavimus ir šiuos standartus.
	Žolės žirklys Gaminio numeris	
	Krūmų žirklys	

Isio	3 600 H33 1..	2006/42/EC 2014/30/EU 2011/65/EU 2000/14/EC	EN 62841-1:2015 EN 62841-4-2:2019 EN 50636-2-94:2014 EN 55014-1:2017+A11:2020 EN 55014-2:2015 EN IEC 63000:2018
-------------	----------------------	--	--

de	Strauschschere: 2000/14/EG: Gemessener Schalleistungspegel 79 dB(A), Unsicherheit K = 3 dB, garantierter Schalleistungspegel 82 dB(A) Bewertungsverfahren der Konformität gemäß Anhang V. Produktkategorie: 25 Technische Unterlagen bei: *
en	Shrub Shear: 2000/14/EC: Measured sound power level 79 dB(A), uncertainty K = 3 dB, guaranteed sound power level 82 dB(A) Conformity assessment procedure in accordance with annex V. Product category: 25 Technical file at: *
fr	Taille-haie : 2000/14/CE : niveau de puissance acoustique mesuré 79 dB(A), incertitude K = 3 dB, niveau de puissance acoustique garanti 82 dB(A) Procédure d'évaluation de conformité selon l'annexe V. Catégorie de produit : 25 Dossier technique auprès de : *
es	Tijeras para poda de arbustos: 2000/14/CE: nivel medido de la potencia acústica 79 dB(A), tolerancia K = 3 dB, nivel garantizado de la potencia acústica 82 dB(A) Método de evaluación de la conformidad según anexo V. Categoría de producto: 25 Documentos técnicos de: *
pt	Tesoura de arbustos: 2000/14/CE: Nível de potência acústica medido 79 dB(A), insegurança K = 3 dB, nível de potência acústica garantido 82 dB(A) Processo de avaliação da conformidade de acordo com o anexo V. Categoria de produto: 25 Documentação técnica pertencente à: *
it	Sfoltirami: 2000/14/CE: livello di potenza sonora misurato 79 dB(A), incertezza K = 3 dB, livello di potenza sonora garantito 82 dB(A) Procedimento di valutazione della conformità secondo l'Allegato V. Categoria prodotto: 25 Documentazione Tecnica presso: *
nl	Struikenschaar: 2000/14/EG: gemeten geluidsvermogensniveau 79 dB(A), onzekerheid K = 3 dB, gegarandeerd geluidsvermogensniveau 82 dB(A) Beoordelingsmethode van de overeenstemming volgens bijlage V. Productcategorie: 25 Technisch dossier bij: *
da	Busksaks: 2000/14/EF: Målt lydeffektniveau 79 dB(A), usikkerhed K = 3 dB, garanteret lydeffektniveau 82 dB(A) Overensstemmelsesvurderingsprocedure som omhandlet i bilag V. Produktkategori: 25 Tekniske bilag ved: *
sv	Busksax: 2000/14/EG: Uppmätt bullernivå 79 dB(A), osäkerhet K = 3 dB, garanterad bullernivå 82 dB(A) Konformitetens bedömningsmetod enligt bilaga V. Produktkategori: 25 Teknisk dokumentation: *
no	Busksaks: 2000/14/EC: Målt lydeffektnivå 79 dB(A), usikkerhet K = 3 dB, garantert lydeffektnivå 82 dB(A) Samsvarsvurderingsmetode i henhold til vedlegg V. Produktkategori: 25 Teknisk dokumentasjon hos: *
fi	Pensasleikkuri: 2000/14/EY: mitattu äänitehotaso 79 dB(A), epävarmuus K = 3 dB, taattu äänitehotaso 82 dB(A) Vaatimustenmukaisuuden arviointimenetelmä liitteen V mukaisesti. Tuotekategoria: 25 Tekniset asiakirjat saatavana: *
el	Θαμνοκοπτικό ψαλίδι: 2000/14/EK: Μετρημένη στάθμη ηχητικής ισχύος 79 dB(A), ανασφάλεια K = 3 dB, εγγυημένη στάθμη ηχητικής ισχύος 82 dB(A). Διαδικασία αξιολόγησης της πιστότητας σύμφωνα με το παράρτημα V. Κατηγορία προϊόντος: 25 Τεχνικά έγγραφα στη:
tr	Çalı biçme makası: 2000/14/EC: Ölçülen ses gücü seviyesi 79 dB(A), tolerans K = 3 dB, garanti edilen ses gücü seviyesi 82 dB(A) Uygunluk değerlendirme yöntemi ek V uyarınca. Ürün kategorisi: 25 Teknik belgelerin bulunduğu yer:

pl	Nożyce do krzewów: 2000/14/WE: pomierzony poziom mocy akustycznej 79 dB(A) , niepewność K = 3 dB , gwarantowany poziom mocy akustycznej 82 dB(A) Procedura oceny zgodności zgodnie z załącznikiem V. Kategoria produktów: 25 Dokumentacja techniczna: *
cs	Nůžky na keře: 2000/14/ES: změřená hladina akustického výkonu 79 dB(A) , nejistota K = 3 dB , zaručená hladina akustického výkonu 82 dB(A) Metoda posouzení shody podle dodatku V. Kategorie výrobku: 25 Technické podklady u: *
sk	Nožnice na křiky: 2000/14/ES: odmeraná hladina akustického výkonu 79 dB(A) , neistota K = 3 dB , zaručená hladina akustického výkonu 82 dB(A) Metóda posúdenia zhody podľa dodatku V. Kategória výrobku: 25 Technické podklady má spoločnosť: *
hu	Bokorvágó olló: 2000/14/EK: Mért hangteljesítmény-szint 79 dB(A) , szórás K = 3 dB , garantált hangteljesítmény-szint 82 dB(A) A konformitás kiértékelési eljárás lásd a V Függelékben. Termékkategória: 25 Műszaki dokumentumok megőrzési pontja: *
ru	Кусторез: 2000/14/ЕС: Измеренный уровень звуковой мощности 79 дБ(А) , погрешность K = 3 дБ , гарантированный уровень звуковой мощности 82 дБ(А) Процедура оценки соответствия согласно приложения V. Категория продукта: 25 Техническая документация хранится у: *
uk	Кущоріз: 2000/14/ЕС: виміряна звукова потужність 79 дБ(А) , похибка K = 3 дБ , гарантована звукова потужність 82 дБ(А) Процедура оцінки відповідності відповідно до додатку V. Категорія продукту: 25 Технічна документація зберігається у: *
kk	Бұтақтарды кесу қайшысы: 2000/14/ЕС: Өлшелген дыбыс қаттылығы 79 дБ(А) , дәлсіздік K = 3 дБ , кепілденген дыбыс қаттылығы 82 дБ(А) Сәйкестікті анықтау әдісі V тіркелгісі бойынша. Өнім санаты: 25 Техникалық құжаттар: *
ro	Foarfece pentru tăierea arbuștilor: 2000/14/CE: Nivel măsurat al puterii sonore 79 dB(A) , incertitudine K = 3 dB , nivel garantat al puterii sonore 82 dB(A) Procedură de evaluare a conformității potrivit Anexei V. Categorie produse: 25 Documentație tehnică la: *
bg	Електрическа ножица за храсти: 2000/14/EO: измерено ниво на звуковата мощност 79 dB(A) , неопределеност K = 3 dB , гарантирано ниво на мощността на звука 82 dB(A) Метод за оценка на съответствието съгласно приложение V. Категория продукт: 25 Техническа документация при: *
mk	Триммер за грмушки: 2000/14/ЕС: Измерено ниво на звучна јачина 79 dB(A) , несигурност K = 3 dB , загарантирано ниво на звучна јачина 82 dB(A) Постапка за процена на сообразноста според прилог V. Категорија на производ: 25 Техничка документација кај: *
sr	Makaze za grmlje: 2000/14/EC: izmereni nivo ostvarene buke 79 dB(A) , nepouzdanost K = 3 dB , garantovani nivo ostvarene buke 82 dB(A) Postupak ocenjivanja usaglašenosti prema prilogu V. Kategorija proizvoda: 25 Tehnička dokumentacija kod: *
sl	Škarje za grmičevje: 2000/14/ES: Izmerjena raven zvočne moči 79 dB(A) , negotovost K = 3 dB , zagotovljena raven zvočne moči 82 dB(A) Postopek za presojo skladnosti v skladu s prilogu V. Kategorija izdelka: 25 Tehnična dokumentacija pri: *

hr	Škare za grmlje: 2000/14/EZ: Izmjerena razina učinka buke 79 dB(A), nesigurnost K = 3 dB, zajamčena razina učinka buke 82 dB(A) Postupak ocjenjivanja sukladnosti prema dodatku V . Kategorija proizvoda: 25 Tehnička dokumentacija se može dobiti kod: *
et	Põõsakäärid: 2000/14/EÜ: Mõõdetud helivõimsustase 79 dB(A), mõõtemääramatus K = 3 dB, garanteeritud helivõimsustase 82 dB(A) Vastavuse hindamise meetod vastavalt lisale V . Tootekategooria: 25 Tehnilised dokumendid saadaval: *
lv	Krūmu šķēres: 2000/14/EK: izmērītais trokšņa jaudas līmenis ir 79 dB(A), izkliede K ir = 3 dB, garantētais trokšņa jaudas līmenis ir 82 dB(A) Atbilstības novērtēšana ir veikta saskaņā ar pielikumu V . Izstrādājuma kategorija: 25 Tehniskā dokumentācija no: *
it	Krūmu žirkļes: 2000/14/EB: išmatuotas garso galios lygis 79 dB(A), paklaida K = 3 dB, garantuotas garso galios lygis 82 dB(A) Atitikties vertinimas atliktas pagal priedą V . Gaminio kategorija: 25 Techninė dokumentacija saugoma: *

**BOSCH*** Robert Bosch Power Tools GmbH, PT/ECS,
70538 Stuttgart, GERMANYHenk Becker
Chairman of Executive
ManagementHelmut Heinzlmann
Head of Product CertificationRobert Bosch Power Tools GmbH, 70538 Stuttgart, GERMANY
Stuttgart, **15.07.2021**

Free Manuals Download Website

<http://myh66.com>

<http://usermanuals.us>

<http://www.somanuals.com>

<http://www.4manuals.cc>

<http://www.manual-lib.com>

<http://www.404manual.com>

<http://www.luxmanual.com>

<http://aubethermostatmanual.com>

Golf course search by state

<http://golfingnear.com>

Email search by domain

<http://emailbydomain.com>

Auto manuals search

<http://auto.somanuals.com>

TV manuals search

<http://tv.somanuals.com>