



BOSCH



Register your
new device on
MyBosch now and
get free benefits:
[bosch-home.com/
welcome](https://bosch-home.com/welcome)

VitaPower Serie | 4

MMB63..

[de]	Gebrauchsanleitung	Standmixer	9
[en]	Information for Use	Blender	26
[fr]	Manuel d'utilisation	Blender	43
[it]	Manuale utente	Frullatore	60
[nl]	Gebruikershandleiding	Mixer	77
[da]	Betjeningsvejledning	Blender	94
[no]	Bruksanvisning	Blender	110
[sv]	Bruksanvisning	Blender	126
[fi]	Käyttöohje	Tehosekoitin	142
[es]	Manual de usuario	Batidora	159
[pt]	Manual do utilizador	Triturador	177
[el]	Εγχειρίδιο χρήστη	Μπλέντερ	194
[tr]	Kullanım kılavuzu	Mikser	214
[pl]	Instrukcja obsługi	Mikser	232
[uk]	Керівництво з експлуатації	Стационарний блендер	252
[ru]	Руководство пользователя	Миксер	269
[ar]	دليل المستخدم	خلاط	287

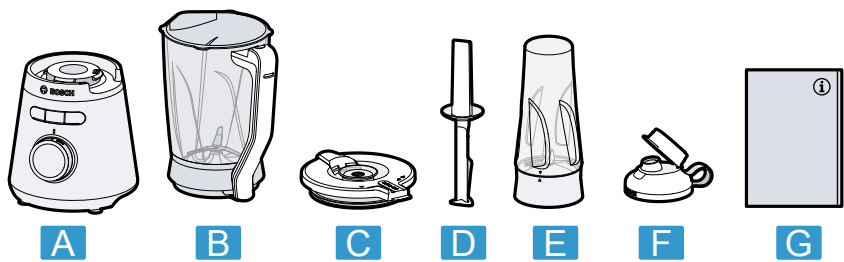

1

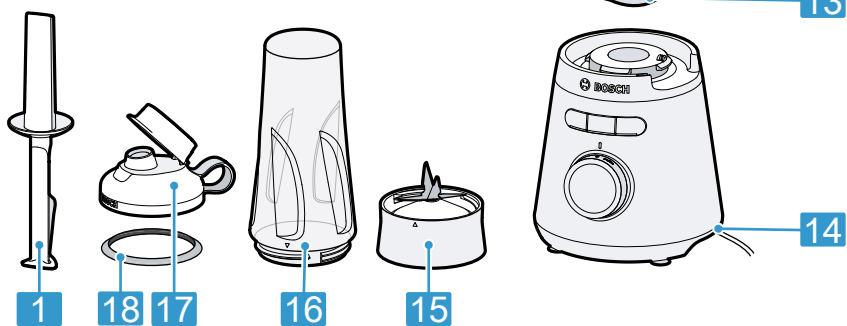

2

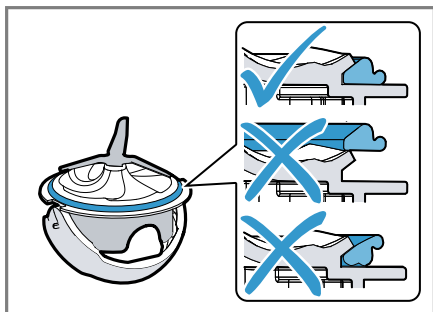

3

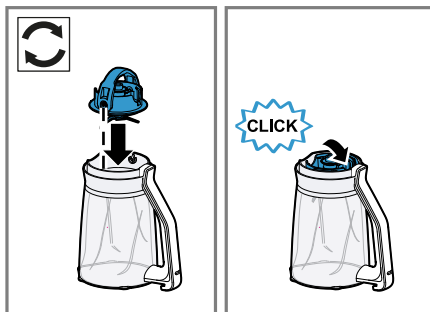

4

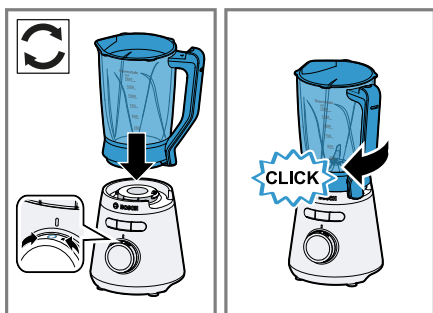

5



6

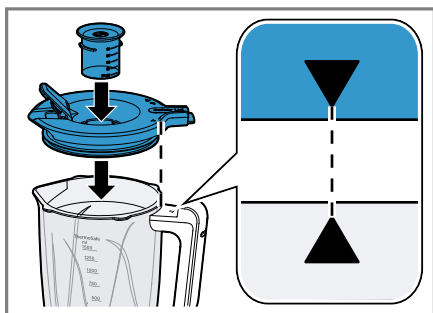

7

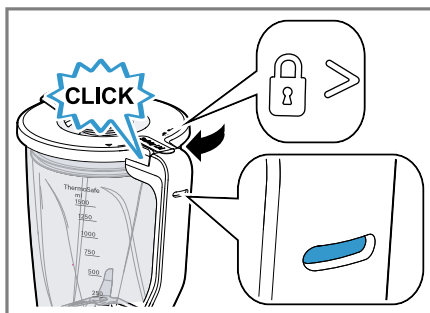

8

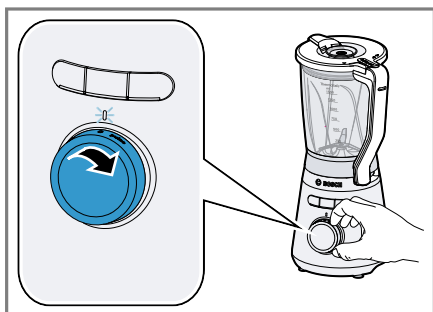

9

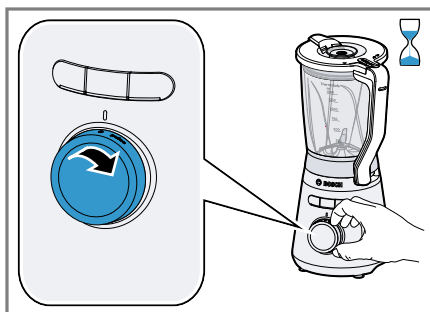

10

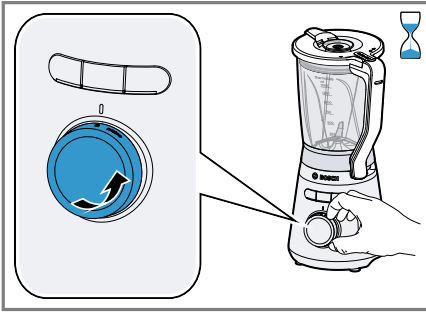

11

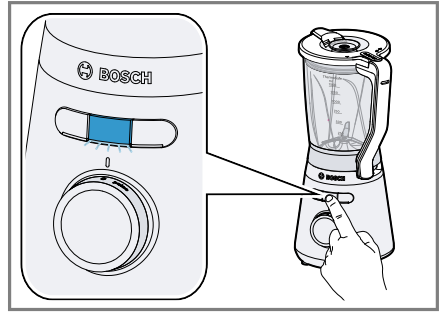

12

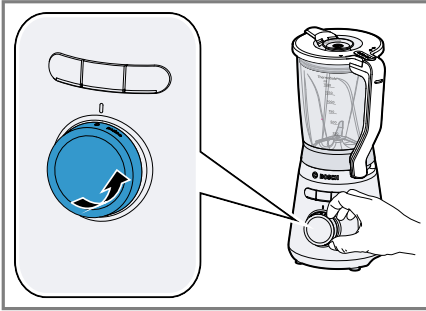

13

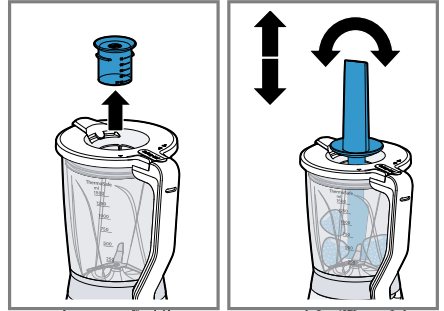

14

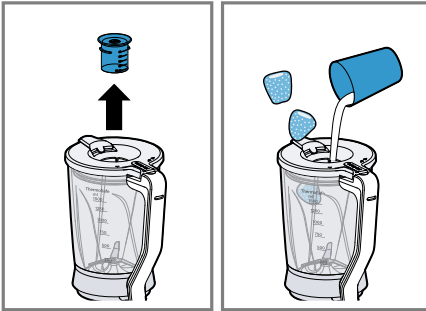

15

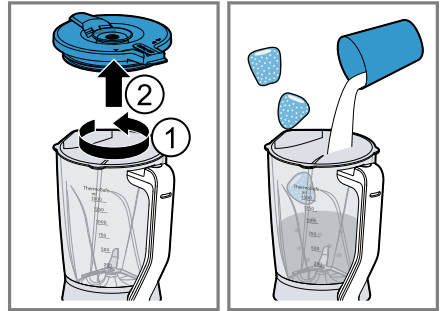

16

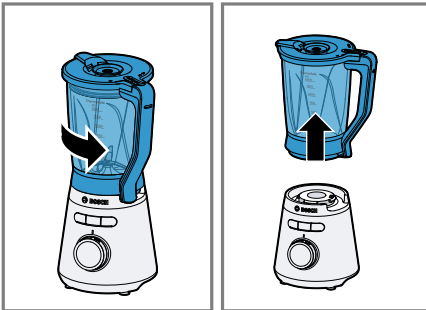

17

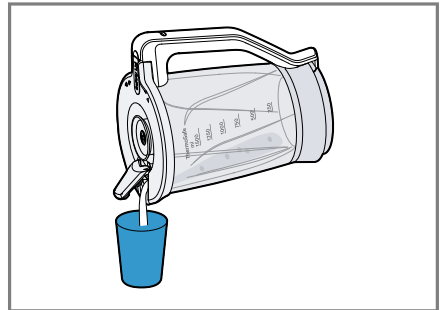

18

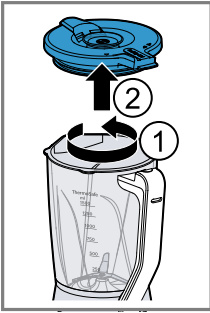

19

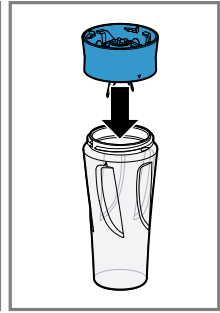
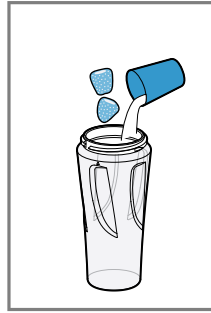
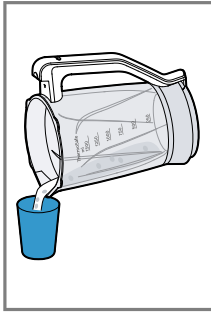

20

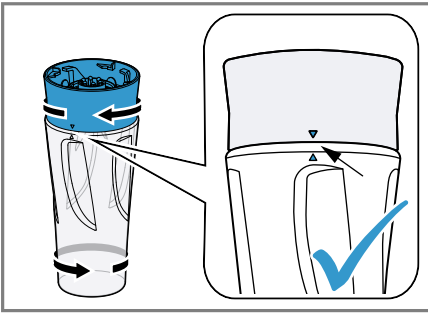

21

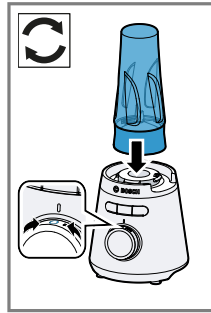

22

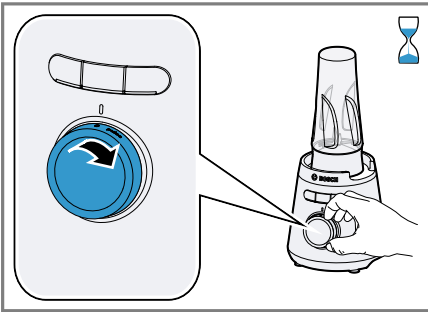
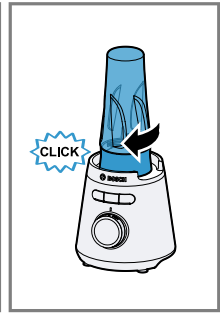

23

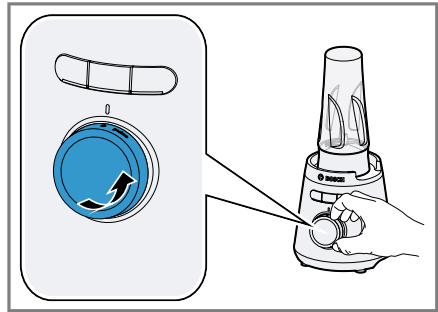

24

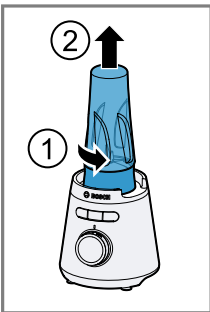

25

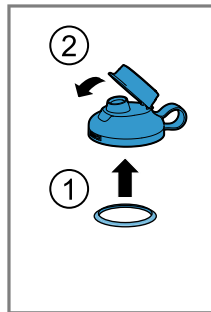
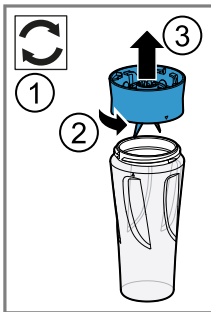

26

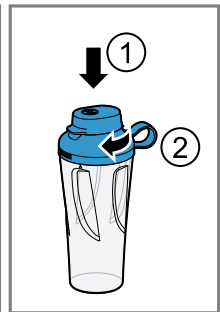

	✓			✓			✗
	✗			✓			✓
	✗			✓			✓

27

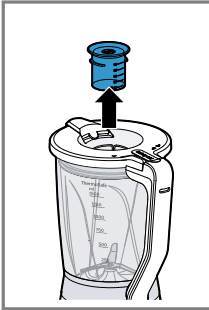

28

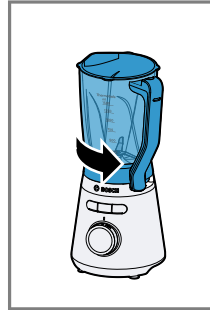
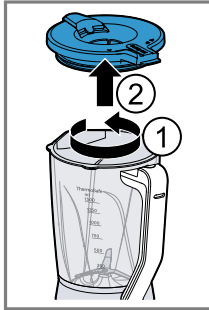

29



30

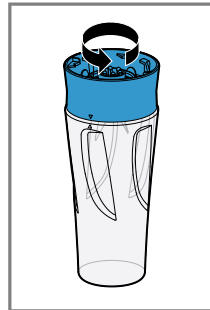
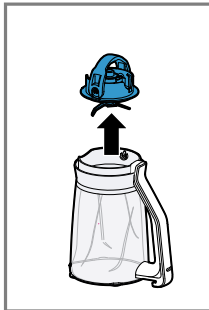

31

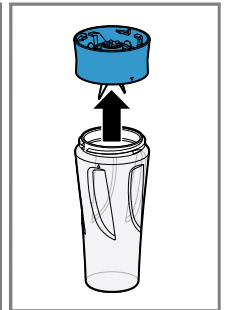



32

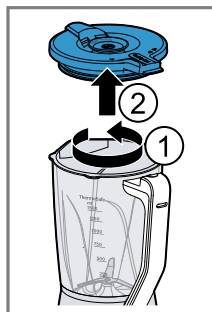
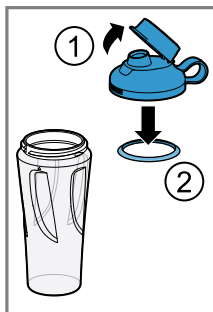

33

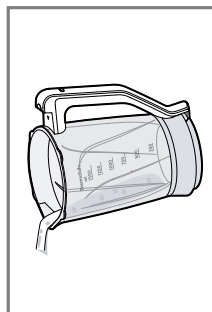

60% + 40%		✓	✓	✓	300-1300 200-500	Smoothie 1 - 2 x 1 - 2 x	
70% + 30%		✓	✓	✓	300-1300 200-500	Smoothie 1 - 2 x 1 - 2 x	
40% + 60%		✓	✓	✓	300-1000 200-600	Smoothie 1 - 3 x 1 - 2 x	*
60% + 40%		✓	✓	✓	300-1300 200-600	Smoothie 1 - 2 x 1 - 2 x	*
40% + 60%		✓	✓	✓	300-1500 200-600	mid 20-30 s 20-30 s	
< 70 °C		✓	✗	✗	300-1000	mid 30-60 s	
60% + 40% < 50 °C		✓	✓	✓	300-1000 200-600	max 45-90 s 45-60 s	*
+		✓	✓	✗	300-1300	max 45-90 s	
		✓	✗	✗	5-10x10g	Ice Crush 1 x	
180 °C 10 min + < 30 °C		✗	✓	✗	400	max 120 s	*

Weitere Informationen und Erklärungen finden Sie online:



Inhaltsverzeichnis

1 Sicherheit	10		
1.1 Allgemeine Hinweise	10	7.8 Mixbecher leeren.....	18
1.2 Bestimmungsgemäßer Gebrauch	10	7.9 Lebensmittel mit dem To-Go-Mixbecher verarbeiten.....	18
1.3 Einschränkung des Nutzerkreises	11	7.10 To-Go-Mixbecher schließen....	19
1.4 Sicherheitshinweise	11		
2 Sachschäden vermeiden	14	8 Reinigen und Pflegen	19
3 Umweltschutz und Sparen	14	8.1 Geschirrspülertauglichkeit.....	19
3.1 Verpackung entsorgen.....	14	8.2 Reinigungsmittel.....	20
4 Auspacken und Prüfen	14	8.3 Grundgerät reinigen	20
4.1 Gerät und Teile auspacken	14	8.4 Mixer reinigen.....	20
4.2 Lieferumfang.....	14	8.5 To-Go-Mixbecher und To-Go-Messereinsatz reinigen	21
4.3 Gerät aufstellen	14	8.6 Reinigungsprogramm verwenden	21
5 Kennenlernen	14	9 Rezepte	21
5.1 Gerät.....	14	9.1 Rezeptübersicht	22
5.2 Symbole.....	15	10 Störungen beheben	23
5.3 Drehschalter	15	11 Transportieren, Lagern und Entsorgen	25
5.4 Programmtasten	15	11.1 Altgerät entsorgen.....	25
5.5 Sicherheitssysteme	16	12 Kundendienst	25
6 Vor dem ersten Gebrauch	16	12.1 Erzeugnisnummer (E-Nr.) und Fertigungsnummer (FD)	25
6.1 Gerät und Teile reinigen.....	16		
7 Grundlegende Bedienung	16		
7.1 Kabellänge	16		
7.2 Geschwindigkeitsempfehlungen	16		
7.3 Lebensmittel mit dem Mixer verarbeiten.....	17		
7.4 Momentschaltung verwenden	17		
7.5 Programme verwenden	18		
7.6 Lebensmittel nachschieben.....	18		
7.7 Zutaten nachfüllen.....	18		



1 Sicherheit

Beachten Sie die nachfolgenden Sicherheitshinweise.

1.1 Allgemeine Hinweise

- Lesen Sie diese Anleitung sorgfältig.
- Bewahren Sie die Anleitung sowie die Produktinformationen für einen späteren Gebrauch oder Nachbesitzer auf.
- Schließen Sie das Gerät bei einem Transportschaden nicht an.

1.2 Bestimmungsgemäßer Gebrauch

Verwenden Sie das Gerät nur:

- mit Originalteilen.
- zum Mixen und Pürieren.
- zum Zubereiten von Pfannkuchenteigen, Sorbets, Aufstrichen, Saucen und Eiscreme.
- zum Zerkleinern von Eiswürfeln.
- unter Aufsicht.
- im privaten Haushalt und in geschlossenen Räumen des häuslichen Umfelds bei Raumtemperatur.
- für haushaltsübliche Verarbeitungsmengen und Verarbeitungszeiten.
- bis zu einer Höhe von 2000 m über dem Meeresspiegel.
- zum Mixen von Obst und Gemüse, um Smoothies zuzubereiten.

Trennen Sie das Gerät von der Stromversorgung, wenn Sie:

- das Gerät nicht verwenden.
- das Gerät nicht beaufsichtigen.
- das Gerät zusammenbauen.
- das Gerät auseinandernehmen.
- das Gerät reinigen.
- sich rotierenden Teilen nähern.
- mit einem Fehler konfrontiert werden.

1.3 Einschränkung des Nutzerkreises

Dieses Gerät kann von Personen mit reduzierten physischen, sensorischen oder mentalen Fähigkeiten oder Mangel an Erfahrung und/oder Wissen benutzt werden, wenn sie beaufsichtigt oder bezüglich des sicheren Gebrauchs des Geräts unterwiesen wurden und die daraus resultierenden Gefahren verstanden haben.

Kinder dürfen nicht mit dem Gerät spielen.

Reinigung und Benutzerwartung dürfen nicht durch Kinder durchgeführt werden.

Das Gerät darf nicht von Kindern benutzt werden. Kinder vom Gerät und der Anschlussleitung fernhalten.

1.4 Sicherheitshinweise

Beachten Sie die Sicherheitshinweise.

⚠️ WARNUNG – Stromschlaggefahr!

Ein beschädigtes Gerät oder eine beschädigte Netzanschlussleitung ist gefährlich.

- ▶ Nie ein beschädigtes Gerät betreiben.
- ▶ Nie ein Gerät mit gerissener oder gebrochener Oberfläche betreiben.
- ▶ Nie an der Netzanschlussleitung ziehen, um das Gerät vom Stromnetz zu trennen. Immer am Netzstecker der Netzanschlussleitung ziehen.
- ▶ Wenn das Gerät oder die Netzanschlussleitung beschädigt ist, sofort den Netzstecker der Netzanschlussleitung ziehen oder die Sicherung im Sicherungskasten ausschalten.
- ▶ Den Kundendienst rufen. → *Seite 25*

Unsachgemäße Installationen sind gefährlich.

- ▶ Das Gerät nur gemäß den Angaben auf dem Typenschild anschließen und betreiben.

Unsachgemäße Reparaturen sind gefährlich.

- ▶ Nur dafür geschultes Fachpersonal darf Reparaturen am Gerät durchführen.
- ▶ Nur Original-Ersatzteile dürfen zur Reparatur des Geräts verwendet werden.

- ▶ Wenn die Netzanschlussleitung dieses Geräts beschädigt wird, muss sie durch den Hersteller oder seinen Kundendienst oder eine ähnlich qualifizierte Person ersetzt werden, um Gefährdungen zu vermeiden.

Eindringende Feuchtigkeit kann einen Stromschlag verursachen.

- ▶ Nie das Gerät oder die Netzanschlussleitung in Wasser tauchen oder in den Geschirrspüler geben.
- ▶ Das Gerät nur in geschlossenen Räumen verwenden.
- ▶ Nie das Gerät großer Hitze und Nässe aussetzen.
- ▶ Keinen Dampfreiniger oder Hochdruckreiniger verwenden, um das Gerät zu reinigen.

Eine beschädigte Isolierung der Netzanschlussleitung ist gefährlich.

- ▶ Nie die Netzanschlussleitung mit heißen Geräteteilen oder Wärmequellen in Kontakt bringen.
- ▶ Nie die Netzanschlussleitung mit scharfen Spitzen oder Kanten in Kontakt bringen.
- ▶ Nie die Netzanschlussleitung knicken, quetschen oder verändern.

WARNUNG – Brandgefahr!

Starke Hitze kann das Gerät und weitere Teile in Brand setzen.

- ▶ Nie das Gerät auf oder in die Nähe heißer Oberflächen stellen.

WARNUNG – Verbrühungsgefahr!

Heiße Lebensmittel können bei der Verarbeitung spritzen und Dampf kann aus dem Deckel entweichen.

- ▶ Maximal 1000 ml heiße oder schäumende Lebensmittel einfüllen.
- ▶ Heiße Lebensmittel vorsichtig verarbeiten.
- ▶ Nicht über das Gerät beugen.
- ▶ Keine heißen Lebensmittel über 50 °C im To-Go-Mixbecher verarbeiten.

⚠️ WARNUNG – Verletzungsgefahr!

Das Gerät mit beschädigten Teilen zu betreiben, kann zu Verletzungen führen.

- ▶ Teile, die Risse oder sonstige Beschädigungen aufweisen oder nicht korrekt sitzen, gegen Originalersatzteile austauschen.

Unsachgemäßer Gebrauch kann zu Verletzungen führen.

- ▶ Das Gerät nur im komplett zusammengebauten Zustand verwenden.

⚠️ WARNUNG – Schnittgefahr!

Das Mixermesser hat scharfe Klingen.

- ▶ Beim Reinigen und Entleeren des Mixbechers auf die scharfen Klingen achten.
- ▶ Nie die Klingen mit bloßen Händen berühren.

⚠️ WARNUNG – Erstickungsgefahr!

Kinder können sich Verpackungsmaterial über den Kopf ziehen oder sich darin einwickeln und ersticken.

- ▶ Verpackungsmaterial von Kindern fernhalten.
- ▶ Kinder nicht mit Verpackungsmaterial spielen lassen.

Kinder können Kleinteile einatmen oder verschlucken und dadurch ersticken.

- ▶ Kleinteile von Kindern fernhalten.
- ▶ Kinder nicht mit Kleinteilen spielen lassen.

⚠️ WARNUNG – Gefahr von Gesundheitsschäden!

Verschmutzungen auf Oberflächen können die Gesundheit gefährden.

- ▶ Die Reinigungshinweise beachten.
- ▶ Oberflächen, die mit Nahrungsmitteln in Berührung kommen, vor jedem Gebrauch reinigen.

2 Sachschäden vermeiden

ACHTUNG!

Unsachgemäßer Gebrauch kann zu Sachschäden führen.

- ▶ Das Gerät nie im Leerlauf betreiben.
- ▶ Die maximalen Verarbeitungsmengen beachten.
- ▶ Nie den Mixbecher in der Mikrowelle oder im Backofen verwenden.
- ▶ Keine Fremdgegenstände im Mixbecher lagern.
- ▶ Keine heißen Lebensmittel über 50 °C im To-Go-Mixbecher verarbeiten.

3 Umweltschutz und Sparen

3.1 Verpackung entsorgen

Die Verpackungsmaterialien sind umweltverträglich und wiederverwertbar.

- ▶ Die einzelnen Bestandteile getrennt nach Sorten entsorgen.

4 Auspacken und Prüfen

Was Sie beim Auspacken beachten müssen, erfahren Sie hier.

4.1 Gerät und Teile auspacken

1. Das Gerät aus der Verpackung nehmen.
2. Alle weiteren Teile und die Begleitunterlagen aus der Verpackung nehmen und bereitlegen.

3. Vorhandenes Verpackungsmaterial entfernen.
4. Vorhandene Aufkleber und Folien entfernen.

4.2 Lieferumfang

Prüfen Sie nach dem Auspacken alle Teile auf Transportschäden und die Vollständigkeit der Lieferung.

→ Abb. 1

A	Grundgerät
B	Mixbecher mit EasyKlick Messereinsatz
C	Deckel und Messbecher
D	Stopfer
E	To-Go-Mixbecher mit Messereinsatz ¹
F	Deckel mit Dichtung und verschließbarer Trinköffnung ¹
G	Gebrauchsanleitung

¹ Je nach Geräteausstattung

4.3 Gerät aufstellen

1. Das Gerät auf eine stabile, ebene, saubere und glatte Arbeitsfläche stellen.
2. Das Netzkabel auf die benötigte Länge herausziehen.
→ "Kabellänge", Seite 16
Nicht den Netzstecker einstecken.

5 Kennenlernen

5.1 Gerät

Hier finden Sie eine Übersicht über die Bestandteile Ihres Geräts.

→ Abb. 2

1	Stopfer
2	Grundgerät
3	Drehschalter
4	Programmtasten mit LEDs
5	Skala
6	Verriegelungsanzeige für Deckel
7	Statusanzeige (LED)
8	Ausgießöffnung
9	Messbecher
10	Deckel mit Einfüllöffnung
11	Mixbecher
12	EasyKlick Messereinsatz
13	Haltebügel
14	Kabelstaufach
15	To-Go-Messereinsatz ¹
16	To-Go-Mixbecher ¹
17	Deckel mit Dichtung und verschließbarer Trinköffnung ¹
18	Dichtung

¹ Je nach Geräteausstattung

5.2 Symbole

Hier finden Sie eine Übersicht der Symbole auf Ihrem Gerät.

Symbol	Erklärung
	Positionsmarkierungen
	Verriegelung öffnen.
	Verriegelung schließen.

5.3 Drehschalter

Mit dem Drehschalter starten und stoppen Sie die Verarbeitung und wählen die Geschwindigkeit aus.

Symbol	Funktion
0	Verarbeitung stoppen.
on	Gerät einschalten.
min	Zutaten mit niedriger Geschwindigkeit verarbeiten.
max	Zutaten mit höchster Geschwindigkeit verarbeiten.
pulse	Zutaten kurz mit höchster Geschwindigkeit verarbeiten.

Tipp: Sie können die Geschwindigkeit zwischen **min** und **max** stufenlos einstellen.

5.4 Programmtasten

Mit den Programmtasten starten Sie die Programme für bestimmte Anwendungsfälle oder die Vorreinigung. Zu jeder Programmtaste gehört eine LED, die den Betriebszustand anzeigt.

Hinweis: Verwenden Sie bei aufgesetztem To-Go-Mixbecher nur das Programm **Smoothie**. Die Programme **Ice Crush** und **Clean** sind nicht für den To-Go-Mixbecher geeignet.

Programmtaste	Funktion
Clean	Reinigungsprogramm zur Vorreinigung bei eingetrockneten Lebensmittelresten
Smoothie	Programm für die Zubereitung von Smoothies

Programm-taste	Funktion
Ice Crush	Programm zum Zerkleinern von Eiswürfeln

5.5 Sicherheitssysteme

Hier finden Sie eine Übersicht über die Sicherheitssysteme Ihres Geräts.

Einschaltsicherung

Die Einschaltsicherung verhindert, dass Ihr Gerät ungewollt eingeschaltet wird.

Wenn der Mixbecher korrekt aufgesetzt und der Deckel verriegelt ist, lässt sich das Gerät einschalten und bedienen.

Überlastsicherung

Die Überlastsicherung verhindert, dass der Motor und andere Bauteile durch eine zu hohe Belastung beschädigt werden.

6 Vor dem ersten Gebrauch

Nehmen Sie die Grundeinstellungen vor. Reinigen Sie das Gerät und das Zubehör.

6.1 Gerät und Teile reinigen

1. Alle Teile, die mit Lebensmitteln in Berührung kommen, vor dem ersten Gebrauch reinigen.
→ *"Reinigen und Pflegen"*, Seite 19
2. Die gereinigten und getrockneten Teile für die Verwendung bereitlegen.

7 Grundlegende Bedienung

7.1 Kabellänge

Stellen Sie die Länge des Netzkabels auf Ihre Bedürfnisse ein.

Kabellänge mit dem Kabelstufach einstellen

1. Das Netzkabel bis zur benötigten Länge herausziehen.
2. Um die Kabellänge zu verkürzen, das Kabel in das Kabelstufach schieben.

7.2 Geschwindigkeitsempfehlungen

Hier erfahren Sie mit welchen Drehzahlen Sie optimale Ergebnisse erreichen.

Einstellung	Verwendung
pulse	Lebensmittel mit der Momentschaltung kurz bei höchster Drehzahl mixen.
max	Lebensmittel mixen, pürieren, emulgieren, aufschäumen und zerkleinern.
min	Lebensmittel mixen, die nicht zu sehr zerkleinert werden sollen.

Tipp: Nutzen Sie unsere Rezeptvorschläge, um Erfahrungen mit Ihrem neuen Gerät zu sammeln.
→ *"Rezeptübersicht"*, Seite 22

7.3 Lebensmittel mit dem Mixer verarbeiten

WARNUNG

Verletzungsgefahr!

Unsachgemäßer Gebrauch kann zu Verletzungen führen.

- ▶ Das Gerät nur im komplett zusammengebauten Zustand verwenden.

1. Die Lebensmittel vorbereiten.
Zum Beispiel große Lebensmittel in Stücke schneiden.
2. Die Dichtung am EasyKlick Messereinsatz überprüfen. Eine abgezogene Dichtung wieder richtig einsetzen.
→ **Abb. 3**
Hinweis: Die Dichtung bleibt für die Reinigung am EasyKlick Messereinsatz. Wenn die Dichtung beschädigt ist oder nicht richtig aufgelegt wurde, kann Flüssigkeit auslaufen.
 - ✓ Die Dichtung sitzt in der Nut.
 - ✓ Die Dichtlippen zeigen Richtung Mixbecher.
 - ✓ Die glatte Dichtfläche liegt am EasyKlick Messereinsatz an.
3. Den Mixbecher auf den Kopf stellen.
4. Den Haltebügel aufklappen.
→ **Abb. 4**
5. Den EasyKlick-Messereinsatz zu den Zapfen im Mixbecher ausrichten.
6. Den EasyKlick-Messereinsatz in den Mixbecher drücken und den Haltebügel zuklappen, bis er einrastet.
→ **Abb. 4**
7. Den Drehschalter auf 0 stellen.
8. Den Mixbecher auf das Grundgerät setzen und im Uhrzeigersinn drehen, bis er einrastet.
→ **Abb. 5**

9. Die Lebensmittel in den Mixbecher füllen.
→ **Abb. 6**
Die minimalen und maximalen Verarbeitungsmengen beachten.
→ *"Rezeptübersicht", Seite 22*
10. Den Messbecher in den Deckel stecken und den Deckel auf den Mixbecher setzen.
→ **Abb. 7**
Die Markierungen ▼ und ▲ müssen zueinander ausgerichtet sein.
11. Den Deckel Richtung  drehen, bis er einrastet.
→ **Abb. 8**
Der Deckel muss vollständig geschlossen sein.
 - ✓ Die Farbe der Verriegelungsanzeige für den Deckel wechselt von rot nach grün.
12. Den Netzstecker einstecken.
13. Den Drehschalter auf on stellen.
→ **Abb. 9**
- ✓ Die Statusanzeige (LED) am Drehschalter leuchtet.
14. Den Drehschalter auf die empfohlene Geschwindigkeit stellen.
→ **Abb. 10**
15. Die Zutaten verarbeiten, bis das gewünschte Ergebnis erreicht ist.
16. Um den Betrieb zu beenden, den Drehschalter auf 0 stellen.

7.4 Momentschaltung verwenden

1. Den Drehschalter auf **pulse** stellen und halten.
→ **Abb. 11**
- ✓ Die Zutaten werden mit höchster Geschwindigkeit verarbeitet.
2. Den Drehschalter loslassen.
 - ✓ Der Drehschalter springt auf 0.
 - ✓ Die Verarbeitung wird gestoppt.

7.5 Programme verwenden

Voraussetzungen

- Der Messereinsatz ist eingebaut.
- Der Mixbecher ist aufgesetzt und verriegelt.
- Die Lebensmittel oder die Eiswürfel sind in den Mixbecher gefüllt.
- Der Deckel ist aufgesetzt und verriegelt.
- Der Drehschalter steht auf 0.

1. Den Drehschalter auf on stellen.
→ Abb. 9
- ✓ Die Statusanzeige (LED) am Drehschalter leuchtet.
2. Die Programmtaste Smoothie oder Ice Crush drücken.
→ Abb. 12
- ✓ Solange das Programm läuft, leuchtet die LED für das gewählte Programm und die Statusanzeige (LED) erlischt.
3. Auf den Stillstand des Geräts warten.
4. Den Drehschalter auf 0 stellen.
→ Abb. 13

Tipp: Um das Programm vorzeitig zu stoppen, den Drehschalter auf 0 stellen.

5. Den Mixbecher leeren.
→ "Mixbecher leeren", Seite 18

7.6 Lebensmittel nachschieben

1. Den Messbecher entnehmen und den Stopfer in die Einfüllöffnung stecken.
→ Abb. 14
2. Die Lebensmittel von der Wand des Mixbechers nach unten schieben.
→ Abb. 14

7.7 Zutaten nachfüllen

1. Während der Verarbeitung den Messbecher entnehmen und die Zutaten durch die Öffnung im Deckel einfüllen.
→ Abb. 15
2. Um größere Mengen nachzufüllen, den Drehschalter auf 0 stellen.
3. Auf den Stillstand des Geräts warten.
4. Den Deckel Richtung  drehen und abnehmen.
→ Abb. 16
5. Die Zutaten einfüllen.
→ Abb. 16
6. Den Deckel wieder auf den Mixbecher setzen und die Zutaten weiterverarbeiten.

7.8 Mixbecher leeren

Voraussetzung: Das Gerät steht still.

1. Den Mixbecher gegen den Uhrzeigersinn drehen und vom Grundgerät abnehmen.
→ Abb. 17
2. Um nur einen Teil der verarbeiteten Lebensmittel abzufüllen, verwenden Sie die Ausgießöffnung.
 - Die Ausgießöffnung aufklappen.
 - Die verarbeiteten Lebensmittel in ein geeignetes Gefäß füllen oder direkt servieren.
 - Die Ausgießöffnung zuklappen.
→ Abb. 18
3. Um die gesamten verarbeiteten Lebensmittel abzufüllen, den Deckel abnehmen.
→ Abb. 19

7.9 Lebensmittel mit dem To-Go-Mixbecher verarbeiten

1. Die Lebensmittel vorbereiten.

- Zum Beispiel große Lebensmittel in Stücke schneiden.
2. Die Lebensmittel in den To-Go-Mixbecher füllen.
→ **Abb. 20**
Die minimalen und maximalen Verarbeitungsmengen beachten.
→ *"Rezeptübersicht", Seite 22*
 3. Den To-Go-Messereinsatz auf den To-Go-Mixbecher setzen.
→ **Abb. 20**
 4. Den To-Go-Messereinsatz und den To-Go-Mixbecher fest verschrauben.
→ **Abb. 21**
 - Die Markierungen ▼ und ▲ müssen zueinander ausgerichtet sein.
 - Sie können den To-Go-Messereinsatz nur mit vollständig aufgeschraubtem To-Go-Mixbecher mit dem Grundgerät verbinden.
 5. Den Drehschalter auf 0 stellen.
 6. Den To-Go-Mixbecher auf den Kopf drehen.
→ **Abb. 22**
 7. Den To-Go-Messereinsatz auf das Grundgerät setzen und im Uhrzeigersinn drehen, bis er einrastet.
→ **Abb. 22**
 8. Den Drehschalter auf die empfohlene Geschwindigkeit stellen.
→ **Abb. 23**
- Tipp:** Für die Zubereitung geringerer Mengen an Babynahrung im To-Go-Mixbecher werden mehrere Pausen während des Betriebs empfohlen.
Die Verarbeitung kann auch mit der Momentschaltung erfolgen.
→ *"Momentschaltung verwenden", Seite 17*
9. Die Zutaten verarbeiten, bis das gewünschte Ergebnis erreicht ist.

10. Um den Betrieb zu beenden, den Drehschalter auf 0 stellen.
→ **Abb. 24**

7.10 To-Go-Mixbecher schließen

Voraussetzung: Das Gerät steht still.

1. Den To-Go-Mixbecher gegen den Uhrzeigersinn drehen und vom Grundgerät abnehmen.
→ **Abb. 25**
2. Den To-Go-Mixbecher umdrehen und den To-Go-Messereinsatz abschrauben.
→ **Abb. 25**
3. Die Dichtung für den Deckel einsetzen.
→ **Abb. 26**
4. Die Trinköffnung am Deckel schließen.
→ **Abb. 26**
5. Den Deckel und den To-Go-Mixbecher fest verschrauben.
→ **Abb. 26**

8 Reinigen und Pflegen

Damit Ihr Gerät lange funktionsfähig bleibt, reinigen und pflegen Sie es sorgfältig.

8.1 Geschirrspülertauglichkeit

Erfahren Sie, welche Bauteile im Geschirrspüler gereinigt werden können.

ACHTUNG!

Einige Teile können bei der Reinigung im Geschirrspüler beschädigt werden.

- ▶ Nur geeignete Teile im Geschirrspüler reinigen.

de Reinigen und Pflegen

- ▶ Nur Programme verwenden, die das Wasser nicht über 60 °C erhitzen.
- ▶ Kunststoffteile nicht im Geschirrspüler einklemmen.

In dieser Übersicht finden Sie die Reinigungsverfahren für die Bauteile.
→ Abb. 27

8.2 Reinigungsmittel

Erfahren Sie, welche Reinigungsmittel für Ihr Gerät geeignet sind.

ACHTUNG!

Durch ungeeignete Reinigungsmittel oder durch falsche Reinigung kann das Gerät beschädigt werden.

- ▶ Keine alkohol- oder spiritushaltigen Reinigungsmittel verwenden.
- ▶ Keine scharfen, spitzen oder metallischen Gegenstände benutzen.
- ▶ Keine scheuernden Tücher oder Reinigungsmittel verwenden.

8.3 Grundgerät reinigen

⚠ WARNUNG

Stromschlaggefahr!

Eindringende Feuchtigkeit kann einen Stromschlag verursachen.

- ▶ Nie das Gerät oder die Netzanschlussleitung in Wasser tauchen oder in den Geschirrspüler geben.
- ▶ Keinen Dampfreiniger oder Hochdruckreiniger verwenden, um das Gerät zu reinigen.
- ▶ Das Grundgerät mit einem weichen, feuchten Tuch abwischen.

8.4 Mixer reinigen

⚠ WARNUNG **Schnittgefahr!**

Das Mixermesser hat scharfe Klingen.

- ▶ Beim Reinigen und Entleeren des Mixbechers auf die scharfen Klingen achten.
- ▶ Nie die Klingen mit bloßen Händen berühren.

ACHTUNG!

Das Mixermesser hat scharfe Klingen. Durch unsachgemäße Handhabung können die Klingen oder die Ablagefläche beschädigt werden.

- ▶ Den Messereinsatz nie mit den Klingen nach unten ablegen.
1. Den Messbecher entnehmen.
→ Abb. 28
 2. Den Deckel abnehmen.
→ Abb. 28
 3. Den Mixbecher gegen den Uhrzeigersinn drehen und vom Grundgerät nehmen.
→ Abb. 29
 4. Den Mixbecher auf den Kopf stellen.
 5. Den Haltebügel aufklappen.
→ Abb. 30
 6. Den EasyKlick Messereinsatz aus dem Mixbecher ziehen.
→ Abb. 30
 7. Die Bauteile reinigen.

8.5 To-Go-Mixbecher und To-Go-Messereinsatz reinigen

ACHTUNG!

Das Mixermesser hat scharfe Klingen. Durch unsachgemäße Handhabung können die Klingen oder die Ablagefläche beschädigt werden.

- ▶ Den Messereinsatz nie mit den Klingen nach unten ablegen.
- 1. Den To-Go-Messereinsatz gegen den Uhrzeigersinn drehen und vom To-Go-Mixbecher abnehmen.
→ **Abb. 31**
- 2. Den Deckel gegen den Uhrzeigersinn drehen und vom To-Go-Mixbecher abnehmen.
→ **Abb. 32**
- 3. Die Trinköffnung am Deckel öffnen.
→ **Abb. 32**
- 4. Die Dichtung entnehmen.
→ **Abb. 32**
- 5. Die Bauteile reinigen.

8.6 Reinigungsprogramm verwenden

Mit dem Reinigungsprogramm können Sie den Mixbecher und den Messereinsatz vorreinigen.

Voraussetzungen

- Der Messereinsatz ist eingebaut.
 - Der Mixbecher ist aufgesetzt und verriegelt.
 - Die Reinigungsflüssigkeit (700 g Wasser + 1 Tropfen Spülmittel) ist in den Mixbecher gefüllt.
 - Der Deckel ist aufgesetzt und verriegelt.
 - Der Drehschalter steht auf 0.
1. Den Drehschalter auf on stellen.
→ **Abb. 9**
 - ✓ Die Statusanzeige (LED) am Drehschalter leuchtet.
 2. Die Programmtaste **Clean** drücken.
→ **Abb. 12**
 - ✓ Solange das Programm läuft, leuchtet die LED für **Clean** und die Statusanzeige (LED) erlischt.
 3. Auf den Stillstand des Geräts warten.
 4. Den Drehschalter auf 0 stellen.
 5. Den Mixeraufsatz gegen den Uhrzeigersinn drehen und vom Grundgerät abnehmen.
→ **Abb. 17**
 6. Den Deckel Richtung **** drehen und abnehmen.
→ **Abb. 33**
 7. Die Reinigungsflüssigkeit entsorgen.
 - ✓ Die größten Lebensmittelreste sind entfernt.
 8. Die Bauteile reinigen.

9 Rezepte

Hier finden Sie eine Auswahl an Rezepten, die speziell für Ihr Gerät entwickelt wurden.

9.1 Rezeptübersicht

In dieser Übersicht finden Sie die Zutaten und Verarbeitungsschritte für verschiedene Rezepte.

→ Abb. 34

Bei den in der Rezepttabelle mit (*) gekennzeichneten Rezepten, das Gerät nach 3 Betriebszyklen auf Raumtemperatur abkühlen lassen!

Rezept	Zutaten	Verarbeitung
Sportgetränk	<ul style="list-style-type: none"> ■ 250 g Honig (kalt, 7-9 °C) ■ 5 g Zimt ■ 200 g Milch (warm, 65 °C) 	<ul style="list-style-type: none"> ■ Den Honig und den Zimt in den Mixer geben. ■ Die Zutaten für 5 Sekunden auf der Stufe max mixen. ■ Die Milch hinzufügen. ■ Die Zutaten für 5 Sekunden auf der Stufe max mixen.

ACHTUNG!

Durch ungeeignete Lebensmittel kann das Gerät beschädigt werden.

- ▶ Keine heißen Lebensmittel über 50 °C im To-Go-Mixbecher verarbeiten.
- ▶ Keine heißen Lebensmittel über 70 °C im Mixbecher verarbeiten.

Hinweis

Einschränkungen für die Verarbeitung im Mixer:

- Keine Zutaten wie Mandeln, Zwiebeln, Petersilie und Fleisch zerkleinern.
- Das Mixen von Aufstrichen wie Erdnussbutter, Kokosnussbutter oder Nussaufstrichen ist nur mit dem Stopfer möglich.
- Der Mixer kann Mayonnaise nicht herstellen.
- Feste Lebensmittel mit ausreichend Flüssigkeit mischen.
- Pulverförmige Lebensmittel vor dem Mixen mit ausreichend Flüssigkeit mischen oder vollständig in Flüssigkeit lösen. Pulverförmige Lebensmittel sind z. B. Puderzucker, Kakaopulver, geröstete Sojabohnen, Mehl, Eiweißpulver.

10 Störungen beheben

Kleinere Störungen an Ihrem Gerät können Sie selbst beheben. Nutzen Sie die Informationen zur Störungsbehebung, bevor Sie den Kundendienst kontaktieren. So vermeiden Sie unnötige Kosten.



WARNUNG

Stromschlaggefahr!

Unsachgemäße Reparaturen sind gefährlich.

- ▶ Nur dafür geschultes Fachpersonal darf Reparaturen am Gerät durchführen.
- ▶ Nur Original-Ersatzteile dürfen zur Reparatur des Geräts verwendet werden.
- ▶ Wenn die Netzanschlussleitung dieses Geräts beschädigt wird, muss sie durch den Hersteller oder seinen Kundendienst oder eine ähnlich qualifizierte Person ersetzt werden, um Gefährdungen zu vermeiden.

Störung	Ursache und Störungsbehebung
Gerät funktioniert nicht.	<p>Netzstecker der Netzanschlussleitung ist nicht eingesteckt.</p> <ul style="list-style-type: none"> ▶ Schließen Sie das Gerät am Stromnetz an.
	<p>Sicherung im Sicherungskasten hat ausgelöst.</p> <ul style="list-style-type: none"> ▶ Prüfen Sie die Sicherung im Sicherungskasten.
	<p>Stromversorgung ist ausgefallen.</p> <ul style="list-style-type: none"> ▶ Prüfen Sie, ob die Raumbelichtung oder andere Geräte im Raum funktionieren.
Statusanzeige (LED) blinkt.	<p>Deckel oder Mixbecher sind nicht verriegelt.</p> <ul style="list-style-type: none"> ▶ Stellen Sie den Drehschalter auf on. <ol style="list-style-type: none"> 1. Setzen Sie den Mixbecher auf das Grundgerät und drehen Sie ihn im Uhrzeigersinn, bis er einrastet. 2. Drehen Sie den Deckel Richtung , bis er einrastet. <ul style="list-style-type: none"> ✓ Die Farbe der Verriegelungsanzeige für den Deckel wechselt von rot nach grün. <ol style="list-style-type: none"> 3. Bei Bedarf diese Option wählen: <ul style="list-style-type: none"> – Setzen Sie den To-Go-Mixbecher mit dem To-Go-Messereinsatz auf das Grundgerät und drehen Sie ihn im Uhrzeigersinn, bis er einrastet.
	<p>Programm wurde mit Drehschalter abgebrochen.</p> <ul style="list-style-type: none"> ▶ Stellen Sie den Drehschalter auf on.
Gerät brummt.	<p>Messer ist blockiert oder schwergängig.</p> <ul style="list-style-type: none"> ▶ Stellen Sie den Drehschalter auf on. ▶ Entfernen Sie die Blockade.

Störung	Ursache und Störungsbehebung
Gerät schaltet während der Benutzung ab.	Verarbeitungsmenge ist zu hoch oder Verarbeitungsdauer war zu lang. <ul style="list-style-type: none">▶ Stellen Sie den Drehschalter auf on.▶ Reduzieren Sie die Verarbeitungsmenge.▶ Lassen Sie das Gerät auf Raumtemperatur abkühlen.
Programm startet nicht.	Drehschalter steht nicht auf on . <ul style="list-style-type: none">▶ Stellen Sie den Drehschalter auf on. <p>Programm wurde mit Programmtaste abgebrochen.</p> <ol style="list-style-type: none">1. Stellen Sie den Drehschalter auf on.2. Drücken Sie die Programmtaste für das gewünschte Programm.
To-Go-Messereinsatz lässt sich nicht mit dem Grundgerät verbinden.	Auslaufschutz ist aktiv. <ul style="list-style-type: none">▶ Verschrauben Sie den To-Go-Messereinsatz und den To-Go-Mixbecher mit einer Drehung im Uhrzeigersinn.✓ Der To-Go-Messereinsatz und der To-Go-Mixbecher sind vollständig und fest verschraubt.✓ Die Markierungen ▼ und ▲ sind aufeinander ausgerichtet.
To-Go-Mixbecher ist undicht.	Dichtung im Deckel fehlt. <ul style="list-style-type: none">▶ Setzen Sie die Dichtung ein.
Flüssigkeit tritt am Messereinsatz aus.	Dichtung zwischen Mixbecher und Messereinsatz fehlt. <ul style="list-style-type: none">▶ Setzen Sie die Dichtung am EasyKlick Messereinsatz ein.✓ Die Dichtung sitzt in der Nut.✓ Die Dichtlippen zeigen Richtung Mixbecher.✓ Die glatte Dichtfläche liegt am EasyKlick Messereinsatz an.

11 Transportieren, Lagern und Entsorgen

11.1 Altgerät entsorgen

Durch umweltgerechte Entsorgung können wertvolle Rohstoffe wiederverwendet werden.

1. Den Netzstecker der Netzanschlussleitung ziehen.
2. Die Netzanschlussleitung durchtrennen.
3. Das Gerät umweltgerecht entsorgen.

Informationen über aktuelle Entsorgungswege erhalten Sie bei Ihrem Fachhändler sowie Ihrer Gemeinde- oder Stadtverwaltung.



Dieses Gerät ist entsprechend der europäischen Richtlinie 2012/19/EU über Elektro- und Elektronikaltgeräte (waste electrical and electronic equipment – WEEE) gekennzeichnet.

Die Richtlinie gibt den Rahmen für eine EU-weit gültige Rücknahme und Verwertung der Altgeräte vor.

Hinweis: Der Einsatz des Kundendienstes ist im Rahmen der Hersteller-garantiebedingungen kostenfrei.

Detaillierte Informationen über die Garantiedauer und die Garantiebedingungen in Ihrem Land erhalten Sie bei unserem Kundendienst, Ihrem Händler oder auf unserer Webseite. Wenn Sie den Kundendienst kontaktieren, benötigen Sie die Erzeugnisnummer (E-Nr.) und die Fertigungsnummer (FD) Ihres Geräts. Die Kontaktdaten des Kundendienstes finden Sie im beiliegenden Kundendienstverzeichnis oder auf unserer Webseite.

12.1 Erzeugnisnummer (E-Nr.) und Fertigungsnummer (FD)

Die Erzeugnisnummer (E-Nr.) und die Fertigungsnummer (FD) finden Sie auf dem Typenschild des Geräts. Um Ihre Gerätedaten und die Kundendienst-Telefonnummer schnell wiederzufinden, können Sie die Daten notieren.

12 Kundendienst

Funktionsrelevante Original-Ersatzteile gemäß der entsprechenden Ökodesign-Verordnung erhalten Sie bei unserem Kundendienst für die Dauer von mindestens 7 Jahren ab dem Inverkehrbringen Ihres Geräts innerhalb des Europäischen Wirtschaftsraums.

Further information and explanations are available online:



Table of contents

1 Safety	27		
1.1 General information.....	27		
1.2 Intended use.....	27		
1.3 Restriction on user group.....	28		
1.4 Safety instructions	28		
2 Avoiding material damage.....	31		
3 Environmental protection and saving energy.....	31		
3.1 Disposing of packaging	31		
4 Unpacking and checking.....	31		
4.1 Unpacking the appliance and parts	31		
4.2 Scope of delivery.....	31		
4.3 Setting up the appliance	31		
5 Familiarising yourself with your appliance.....	32		
5.1 Appliance	32		
5.2 Symbols.....	32		
5.3 Rotary switch.....	32		
5.4 Programme buttons.....	32		
5.5 Safety systems	33		
6 Before using for the first time ...	33		
6.1 Cleaning the appliance and parts	33		
7 Basic operation	33		
7.1 Cable length	33		
7.2 Recommended speeds.....	33		
7.3 Using the blender to process food.....	34		
7.4 Using instantaneous switching.....	34		
7.5 Using programmes.....	34		
		7.6 Pushing down food for processing	35
		7.7 Adding more ingredients.....	35
		7.8 Emptying the blender jug	35
		7.9 Processing food using the To-Go blender jug	35
		7.10 Closing the To-Go blender jug.....	36
		8 Cleaning and servicing	36
		8.1 Dishwasher-safe components.....	36
		8.2 Cleaning products	36
		8.3 Cleaning the main unit	37
		8.4 Cleaning the blender.....	37
		8.5 Cleaning the To-Go blender jug and To-Go blade insert	37
		8.6 Using the cleaning programme	37
		9 Recipes	38
		9.1 Overview of recipes.....	38
		10 Troubleshooting.....	40
		11 Transportation, storage and disposal	42
		11.1 Disposing of old appliance	42
		12 Customer Service.....	42
		12.1 Product number (E-Nr.) and production number (FD).....	42



1 Safety

Observe the following safety instructions.

1.1 General information

- Read this instruction manual carefully.
- Keep the instruction manual and the product information safe for future reference or for the next owner.
- Do not connect the appliance if it has been damaged in transit.

1.2 Intended use

Only use this appliance:

- With genuine parts.
- for blending and puréeing.
- for making pancake batter, sorbets, spreads, sauces and ice cream.
- For crushing ice cubes.
- Under supervision.
- In private households and in enclosed spaces in a domestic environment at room temperature.
- for normal processing quantities and for normal processing times for domestic use.
- Up to an altitude of max. 2000 m above sea level.
- for blending fruit and vegetables to make smoothies.

Disconnect the appliance from the power supply when:

- are not using the appliance.
- the appliance is unattended.
- assembling the appliance.
- taking the appliance apart.
- cleaning the appliance.
- approaching rotating parts.
- confronted with a fault.

1.3 Restriction on user group

This appliance can be used by persons with reduced physical, sensory or mental capabilities or a lack of experience and/or knowledge if they have been given supervision or instruction concerning use of the appliance in a safe way and if they understand the hazards involved.

Do not let children play with the appliance.

Cleaning and user maintenance must not be performed by children.

The appliance must not be used by children. Keep children away from the appliance and power cable.

1.4 Safety instructions

Observe the safety instructions.

⚠ WARNING – Risk of electric shock!

If the appliance or the power cord is damaged, this is dangerous.

- ▶ Never operate a damaged appliance.
- ▶ Never operate an appliance with a cracked or fractured surface.
- ▶ Never pull on the power cord to unplug the appliance. Always unplug the appliance at the mains.
- ▶ If the appliance or the power cord is damaged, immediately unplug the power cord or switch off the fuse in the fuse box.
- ▶ Call customer services. → *Page 42*

Incorrect installation is dangerous.

- ▶ Connect and operate the appliance only in accordance with the specifications on the rating plate.

Incorrect repairs are dangerous.

- ▶ Repairs to the appliance should only be carried out by trained specialist staff.
- ▶ Only use genuine spare parts when repairing the appliance.
- ▶ If the power cord of this appliance is damaged, it must be replaced by the manufacturer, the manufacturer's Customer Service or a similarly qualified person in order to prevent any risk.

An ingress of moisture can cause an electric shock.

- ▶ Never immerse the appliance or the power cord in water or clean in the dishwasher.
- ▶ Only use the appliance in enclosed spaces.
- ▶ Never expose the appliance to intense heat or humidity.
- ▶ Do not use steam- or high-pressure cleaners to clean the appliance.

If the insulation of the power cord is damaged, this is dangerous.

- ▶ Never let the power cord come into contact with hot appliance parts or heat sources.
- ▶ Never let the power cord come into contact with sharp points or edges.
- ▶ Never kink, crush or modify the power cord.

WARNING – Risk of fire!

Intense heat may cause the appliance and other parts to catch fire.

- ▶ Never place the appliance on or near hot surfaces.

WARNING – Risk of scalding!

Hot food may splash out during processing and steam can escape from the lid.

- ▶ Add a maximum of 1000 ml of hot or frothing food.
- ▶ Process hot food carefully.
- ▶ Do not lean over the appliance.
- ▶ Do not process food that is hotter than 50 °C in the To-Go blender jug.

WARNING – Risk of injury!

Operating the appliance with damaged parts may result in injury.

- ▶ Parts which show cracks or other damage or do not fit correctly must be replaced with genuine spare parts.

Improper use may cause injuries.

- ▶ Only use the appliance once it is fully assembled.

⚠ WARNING – Risk of cutting!

The blender knife has sharp blades.

- ▶ When cleaning and emptying the blender jug, watch out for the sharp blades.
- ▶ Never touch the edges of the blades with bare hands.

⚠ WARNING – Risk of suffocation!

Children may put packaging material over their heads or wrap themselves up in it and suffocate.

- ▶ Keep packaging material away from children.
- ▶ Do not let children play with packaging material.

Children may breathe in or swallow small parts, causing them to suffocate.

- ▶ Keep small parts away from children.
- ▶ Do not let children play with small parts.

⚠ WARNING – Risk of harm to health!

Soiling on surfaces may be harmful to health.

- ▶ Follow the cleaning instructions.
- ▶ Clean surfaces which come in contact with food before each use.

2 Avoiding material damage

ATTENTION!

Improper use may cause material damage.

- ▶ Do not operate the appliance at no-load.
- ▶ Observe the maximum processing quantities.
- ▶ Never use the blender jug in the microwave or oven.
- ▶ Do not use the blender jug to store objects which do not belong to it.
- ▶ Do not process food that is hotter than 50 °C in the To-Go blender jug.

3 Environmental protection and saving energy

3.1 Disposing of packaging

The packaging materials are environmentally compatible and can be recycled.

- ▶ Sort the individual components by type and dispose of them separately.

4 Unpacking and checking

Find out here what you need to note when unpacking the appliance.

4.1 Unpacking the appliance and parts

1. Take the appliance out of the packaging.

2. Take all other parts and the accompanying documents out of the packaging and place them to hand.
3. Remove any packaging material.
4. Remove any stickers or film.

4.2 Scope of delivery

After unpacking all parts, check for any damage in transit and completeness of the delivery.

→ Fig. 1

A	Main unit
B	Blender jug with EasyClick blade insert
C	Lid and measuring cup
D	Pusher
E	To-Go blender jug with blade insert ¹
F	Lid with seal and closable mouthpiece ¹
G	User manual

¹ Depending on the appliance specifications

4.3 Setting up the appliance

1. Place the appliance on a stable, level, clean and flat work surface.
2. Pull the power cable out to the required length.
→ "Cable length", Page 33
Do not insert the mains plug.

5 Familiarising yourself with your appliance

5.1 Appliance

You can find an overview of the parts of your appliance here.



→ Fig. 2

1	Pusher
2	Main unit
3	Rotary switch
4	Programme buttons with LEDs
5	Scale
6	Lock indicator for the lid
7	Status display (LED)
8	Spout
9	Measuring cup
10	Lid with filling opening
11	Blender jug
12	EasyClick blade insert
13	Retaining bracket
14	Power cord storage compartment
15	To-Go blade insert ¹
16	To-Go blender jug ¹
17	Lid with seal and closable mouthpiece ¹
18	Seal

¹ Depending on the appliance specifications

5.2 Symbols

You can find an overview of the symbols used on your appliance here.

Symbol	Explanation
	Position markings
	Open locking mechanism.
	Close locking mechanism.

5.3 Rotary switch

The rotary switch is used to start and stop processing and select the speed.

Symbol	Function
0	Stop processing.
on	Switch on the appliance.
min	Process ingredients at low speed.
max	Process ingredients at maximum speed.
pulse	Process ingredients briefly at maximum speed.

Tip: You can adjust the speed steplessly between min and max.

5.4 Programme buttons

You can use the programme buttons to start the programmes for specific use cases or precleaning. Each programme button has a corresponding LED, which shows the operating status.

Note: When the To-Go blender jug is attached, only use the **Smoothie** programme. The **Ice Crush** and **Clean** programmes are not suitable for the To-Go blender jug.

Programme button	Function
Clean	Cleaning programme for precleaning when food residue has dried in
Smoothie	Programme for preparing smoothies
Ice Crush	Programme for crushing ice cubes

5.5 Safety systems

You can find an overview of your appliance's safety systems here.

Start lock-out

Start lock-out prevents your appliance from being switched on accidentally.

You can switch on and operate the appliance once the blender jug has been correctly positioned and the lid is locked.

Overload protection

The overload protection system prevents the motor and other components from being damaged through being overloaded.

6 Before using for the first time

Configure the basic settings. Clean the appliance and accessories.

6.1 Cleaning the appliance and parts

1. Clean all parts that come into contact with food before using for the first time.
→ *"Cleaning and servicing"*, Page 36

2. Put the cleaned and dried parts out ready for use.

7 Basic operation

7.1 Cable length

Adjust the length of the power cable to your needs.

Adjusting cable length via cable storage compartment

1. Pull the power cable out to the required length.
2. To shorten the cable, push it into the cable storage compartment.

7.2 Recommended speeds

You can find out here which speeds you can use to achieve optimal results.

Setting	Use
pulse	Briefly blending food with instantaneous switching at maximum speed.
max	Blending, puréeing, emulsifying, frothing and cutting up food.
min	Blending food that should not be cut up too small.

Tip: Please use our recipe suggestions to gain experience with your new appliance.

→ *"Overview of recipes"*, Page 38

7.3 Using the blender to process food

WARNING **Risk of injury!**

Improper use may cause injuries.

- ▶ Only use the appliance once it is fully assembled.

1. Prepare the food.

For example, cut large items of food into pieces.

2. Check the seal on the EasyClick blade insert. If a seal has been removed, reinsert it correctly.

→ Fig. 3

Note: The seal remains on the EasyClick blade insert for cleaning. If the seal is damaged or not correctly positioned, liquid may run out.

- ✓ The seal is seated in the groove.
- ✓ The sealing lips point in the direction of the blender jug.
- ✓ The smooth sealing surface lies against the EasyClick blade insert.

3. Turn the blender jug upside down.

4. Open the retaining bracket.

→ Fig. 4

5. Align the EasyClick blade insert with the tap in the blender jug.

6. Push the EasyClick blade insert into the blender jug and close the retaining bracket until it clicks into place.

→ Fig. 4

7. Set the rotary switch to 0.

8. Place the blender jug onto the main unit and rotate in a clockwise direction until it locks into place.

→ Fig. 5

9. Add the food to the blender jug.

→ Fig. 6

Observe the minimum and maximum processing quantities.

→ "Overview of recipes", Page 38

10. Insert the measuring jug in the lid and place the lid on the blender jug.

→ Fig. 7

The ▼ and ▲ markings must match up.

11. Turn the lid in the direction until it clicks into place.

→ Fig. 8

The lid must be completely closed.

- ✓ The colour of the lock indicator for the lid changes from red to green.

12. Insert mains plug.

13. Set the rotary switch to on.

→ Fig. 9

- ✓ The status display (LED) on the rotary switch lights up.

14. Set the rotary switch to the recommended speed.

→ Fig. 10

15. Process the ingredients until you achieve the required result.

16. To end the operation, set the rotary switch to 0.

7.4 Using instantaneous switching

1. Set the rotary switch to pulse and hold it there.

→ Fig. 11

- ✓ The ingredients are processed at maximum speed.

2. Release the rotary switch.

- ✓ The rotary switch jumps to 0.
- ✓ Processing stops.

7.5 Using programmes

Requirements

- The blade insert is installed.
- The blender jug has been attached and locked.
- The blender jug is filled with the food or ice cubes.
- The lid is attached and locked.
- The rotary switch is set to 0.

1. Set the rotary switch to on.
→ Fig. **9**
 - ✓ The status display (LED) on the rotary switch lights up.
 2. Press the **Smoothie** or **Ice Crush** programme button.
→ Fig. **12**
 - ✓ While the programme is running, the LED for the selected programme lights up and the status display (LED) goes out.
 3. Wait until the appliance stops.
 4. Set the rotary switch to 0.
→ Fig. **13**
- Tip:** To prematurely stop the programme, set the rotary switch to 0.
5. Empty the blender jug.
→ "Emptying the blender jug",
Page 35

7.6 Pushing down food for processing

1. Remove the measuring jug and insert the pusher into the filling opening.
→ Fig. **14**
2. Push down the food from the sides of the blender jug.
→ Fig. **14**

7.7 Adding more ingredients

1. During processing, remove the measuring jug and add the ingredients through the opening in the lid.
→ Fig. **15**
2. To add larger quantities, set the rotary switch to 0.
3. Wait until the appliance stops.
4. Turn the lid in the direction  and remove it.
→ Fig. **16**
5. Add the ingredients.
→ Fig. **16**



6. Place the lid on the blender jug again and continue to process the ingredients.

7.8 Emptying the blender jug

Requirement: The appliance has stopped.

1. Turn the blender jug anti-clockwise and remove it from the main unit.
→ Fig. **17**
2. To pour out just a portion of the processed food, use the spout.
 - Open the spout.
 - Place the processed food in a suitable container or serve immediately.
 - Close the spout.
 → Fig. **18**
3. To pour out all of the processed food, remove the lid.
→ Fig. **19**

7.9 Processing food using the To-Go blender jug

1. Prepare the food.
For example, cut large items of food into pieces.
2. Add the food to the To-Go blender jug.
→ Fig. **20**
Observe the minimum and maximum processing quantities.
→ "Overview of recipes", Page 38
3. Place the To-Go blade insert on the To-Go blender jug.
→ Fig. **20**
4. Screw the To-Go blade insert and the To-Go blender jug in tightly.
→ Fig. **21**
 - The  and  markings must match up.
 - You can only connect the To-Go blade insert to the main unit when the To-Go blender jug is screwed on fully.

5. Set the rotary switch to 0.
6. Turn the To-Go blender jug upside down.
→ Fig. 22
7. Place the To-Go blade insert on the main unit and rotate it in a clockwise direction until it locks into place.
→ Fig. 22
8. Set the rotary switch to the recommended speed.
→ Fig. 23
Tip: We recommend pausing operation several times when preparing smaller quantities of baby food in the To-Go blender jug.
Processing can also take place with instantaneous switching.
→ "Using instantaneous switching", Page 34
9. Process the ingredients until you achieve the required result.
10. To end the operation, set the rotary switch to 0.
→ Fig. 24

7.10 Closing the To-Go blender jug

Requirement: The appliance has stopped.

1. Turn the To-Go blender jug anti-clockwise and remove it from the main unit.
→ Fig. 25
2. Turn the To-Go blender jug and unscrew the To-Go blade insert.
→ Fig. 25
3. Insert the seal for the lid.
→ Fig. 26
4. Close the mouthpiece on the lid.
→ Fig. 26
5. Screw the lid and the To-Go blender jug in tightly.
→ Fig. 26

8 Cleaning and servicing

To keep your appliance working efficiently for a long time, it is important to clean and maintain it carefully.

8.1 Dishwasher-safe components

Find out here which components can be put in the dishwasher.

ATTENTION!

Some parts may be damaged if they are put in a dishwasher.

- ▶ Only put dishwasher-safe parts in the dishwasher.
- ▶ Only use programmes that do not heat the water above 60 °C.
- ▶ Do not wedge plastic parts in the dishwasher.

This overview describes the cleaning process for the components.

→ Fig. 27

8.2 Cleaning products

Find out here which cleaning products are suitable for your appliance.

ATTENTION!

Using unsuitable cleaning agents or incorrect cleaning may damage the appliance.

- ▶ Do not use cleaning agents containing alcohol or spirits.
- ▶ Do not use sharp, pointed or metal objects.
- ▶ Do not use abrasive cloths or cleaning agents.

8.3 Cleaning the main unit

WARNING

Risk of electric shock!

An ingress of moisture can cause an electric shock.

- ▶ Never immerse the appliance or the power cord in water or clean in the dishwasher.
- ▶ Do not use steam- or high-pressure cleaners to clean the appliance.
- ▶ Wipe down the main unit with a soft, damp cloth.

8.4 Cleaning the blender

WARNING

Risk of cutting!

The blender knife has sharp blades.

- ▶ When cleaning and emptying the blender jug, watch out for the sharp blades.
- ▶ Never touch the edges of the blades with bare hands.

ATTENTION!

The blender knife has sharp blades. Improper handling may damage the blades or the surface.

- ▶ Never set the blade insert down with the blade facing downwards.
1. Remove the measuring jug.
→ Fig. **28**
 2. Remove the lid.
→ Fig. **28**
 3. Turn the blender jug anti-clockwise and remove it from the main unit.
→ Fig. **29**
 4. Turn the blender jug upside down.
 5. Open the retaining bracket.
→ Fig. **30**
 6. Remove the EasyClick blade insert from the blender jug.
→ Fig. **30**

7. Clean the components.

8.5 Cleaning the To-Go blender jug and To-Go blade insert

ATTENTION!

The blender knife has sharp blades. Improper handling may damage the blades or the surface.

- ▶ Never set the blade insert down with the blade facing downwards.
1. Turn the To-Go blade insert anti-clockwise and remove it from the To-Go blender jug.
→ Fig. **31**
 2. Turn the lid anti-clockwise and remove it from the To-Go blender jug.
→ Fig. **32**
 3. Open the mouthpiece on the lid.
→ Fig. **32**
 4. Remove the seal.
→ Fig. **32**
 5. Clean the components.

8.6 Using the cleaning programme

You can use the cleaning programme to preclean the blender jug and the blade insert.

Requirements

- The blade insert is installed.
 - The blender jug has been attached and locked.
 - The blender jug is filled with cleaning fluid (700 g water + 1 drops of washing-up liquid).
 - The lid is attached and locked.
 - The rotary switch is set to 0.
1. Set the rotary switch to on.
→ Fig. **9**
- ✓ The status display (LED) on the rotary switch lights up.

2. Press the programme button **Clean**.
→ Fig. 12
- ✓ While the programme is running, the LED for **Clean** lights up and the status display (LED) goes out.
3. Wait until the appliance stops.
4. Set the rotary switch to 0.
5. Turn the blender attachment anti-clockwise and remove it from the base unit.
→ Fig. 17
6. Turn the lid in the direction and remove it.
→ Fig. 33
7. Dispose of the cleaning fluid.
 - ✓ The most stubborn food residues are removed.
8. Clean the components.

9 Recipes

You can find a selection of recipes specially developed for your appliance here.

9.1 Overview of recipes

This overview lists the ingredients and processing steps for various recipes.

→ Fig. 34

For the recipes labelled with (*) in the recipe table, leave the appliance to cool to room temperature after three operating cycles.

Recipe	Ingredients	Processing
Sports drink	<ul style="list-style-type: none"> ■ 250 g Honey (cold, 7-9 °C) ■ 5 g Cinnamon ■ 200 g Milk (warm, 65 °C) 	<ul style="list-style-type: none"> ■ Add the honey and cinnamon to the blender. ■ Blend the ingredients for 5 seconds at level max. ■ Add the milk. ■ Blend the ingredients for 5 seconds at level max.

ATTENTION!

Using unsuitable food may damage the appliance.

- ▶ Do not process food that is hotter than 50 °C in the To-Go blender jug.
- ▶ Do not process food that is hotter than 70 °C in the blender jug.

Note

Restrictions on processing in the blender:

- Do not use it to chop ingredients like almonds, onions, parsley and meat.
- It is only possible to mix spreads, such as peanut butter, coconut butter or nut spreads, with a suitable Bosch pusher.
- The blender cannot be used to make mayonnaise.
- Use enough liquid when mixing solid food.

- Mix powdered food with sufficient liquid before blending, or dissolve it entirely in liquid. Examples of powdered food include icing sugar, cocoa powder, roasted soybeans, flour, protein powder.

10 Troubleshooting

You can rectify minor faults on your appliance yourself. Read the troubleshooting information before contacting after-sales service. This will avoid unnecessary costs.

WARNING

Risk of electric shock!

Incorrect repairs are dangerous.

- ▶ Repairs to the appliance should only be carried out by trained specialist staff.
- ▶ Only use genuine spare parts when repairing the appliance.
- ▶ If the power cord of this appliance is damaged, it must be replaced by the manufacturer, the manufacturer's Customer Service or a similarly qualified person in order to prevent any risk.

Fault	Cause and troubleshooting
The appliance is not working.	The mains plug of the power cord is not plugged in. ▶ Connect the appliance to the power supply.
	The circuit breaker in the fuse box has tripped. ▶ Check the circuit breaker in the fuse box.
	There has been a power cut. ▶ Check whether the lighting in your kitchen or other appliances are working.
The status display (LED) flashes.	The lid or blender jug are not locked. ▶ Set the rotary switch to on. 1. Place the blender jug onto the main unit and rotate in a clockwise direction until it locks into place. 2. Turn the lid in the direction  until it clicks into place. ✓ The colour of the lock indicator for the lid changes from red to green. 3. If required, select this option: – Place the To-Go blender jug with the To-Go blade insert onto the main unit and rotate in a clockwise direction until it locks into place.
	Programme was cancelled using the rotary switch. ▶ Set the rotary switch to on.
Appliance has a humming sound.	The blade is blocked or stiff. ▶ Set the rotary switch to on. ▶ Remove the blockage.

Fault	Cause and troubleshooting
Appliance switches off during use.	<p>Processing quantity is too great or processing time was too long.</p> <ul style="list-style-type: none"> ▶ Set the rotary switch to on. ▶ Reduce the processing quantity. ▶ Allow the appliance to cool down to room temperature.
The programme does not start.	<p>The rotary switch is not set to on.</p> <ul style="list-style-type: none"> ▶ Set the rotary switch to on. <p>The programme has been cancelled using the programme button.</p> <ol style="list-style-type: none"> 1. Set the rotary switch to on. 2. Press the programme button for the required programme.
The To-Go blade insert cannot be connected to the main unit.	<p>Outlet protection is active.</p> <ul style="list-style-type: none"> ▶ Screw the To-Go blade insert and the To-Go blender jug in by turning them in a clockwise direction. ✓ The To-Go blender jug and To-Go blade insert are fully and tightly screwed in. ✓ The ▼ and ▲ markings match up.
To-Go blender jug is leaking.	<p>Seal is missing from the lid.</p> <ul style="list-style-type: none"> ▶ Insert the seal.
Liquid is leaking from the blade insert.	<p>Seal between the blender jug and the blade insert is missing.</p> <ul style="list-style-type: none"> ▶ Insert the seal on the EasyClick blade insert. ✓ The seal is seated in the groove. ✓ The sealing lips point in the direction of the blender jug. ✓ The smooth sealing surface lies against the EasyClick blade insert.

11 Transportation, storage and disposal

11.1 Disposing of old appliance

Valuable raw materials can be re-used by recycling.

1. Unplug the appliance from the mains.
2. Cut through the power cord.
3. Dispose of the appliance in an environmentally friendly manner.

Information about current disposal methods are available from your specialist dealer or local authority.



This appliance is labelled in accordance with European Directive 2012/19/EU concerning used electrical and electronic appliances (waste electrical and electronic equipment - WEEE). The guideline determines the framework for the return and recycling of used appliances as applicable throughout the EU.

Note: Under the terms of the manufacturer's warranty the use of Customer Service is free of charge.

Detailed information on the warranty period and terms of warranty in your country is available from our after-sales service, your retailer or on our website.

If you contact Customer Service, you will require the product number (E-Nr.) and the production number (FD) of your appliance.

The contact details for Customer Service can be found in the enclosed Customer Service directory or on our website.

12.1 Product number (E-Nr.) and production number (FD)

You can find the product number (E-Nr.) and the production number (FD) on the appliance's rating plate.

Make a note of your appliance's details and the Customer Service telephone number to find them again quickly.

12 Customer Service

Function-relevant genuine spare parts according to the corresponding Eco-design Order can be obtained from Customer Service for a period of at least 7 years from the date on which your appliance was placed on the market within the European Economic Area.

Pour plus d'informations, veuillez vous reporter au Guide de l'utilisateur numérique.



Table des matières

1 Sécurité.....	44		
1.1 Indications générales	44	7.6 Faire descendre des ali- ments.....	52
1.2 Conformité d'utilisation.....	44	7.7 Rajouter des ingrédients	52
1.3 Restrictions du périmètre uti- lisateur	45	7.8 Vider le bol blender.....	52
1.4 Consignes de sécurité	45	7.9 Transformer les aliments avec la gourde	53
2 Prévenir les dégâts matériels....	48	7.10 Fermer la gourde	53
3 Protection de l'environne- ment et économies d'énergie	48	8 Nettoyage et entretien	54
3.1 Élimination de l'emballage	48	8.1 Nettoyage au lave-vaisselle.....	54
4 Déballez et contrôlez	48	8.2 Produits de nettoyage	54
4.1 Déballez l'appareil et ses composants.....	48	8.3 Nettoyer l'appareil de base	54
4.2 Contenu de la livraison	48	8.4 Nettoyer le bol blender.....	54
4.3 Installer l'appareil	48	8.5 Nettoyer la gourde et son support de lames	55
5 Description de l'appareil.....	49	8.6 Utiliser le programme de nettoyage.....	55
5.1 Appareil	49	9 Recettes.....	56
5.2 Symboles.....	49	9.1 Liste des recettes	56
5.3 Interrupteur rotatif.....	49	10 Dépannage	57
5.4 Touches de programme.....	49	11 Transport, entreposage et mise au rebut.....	59
5.5 Systèmes de sécurité.....	50	11.1 Mettre au rebut un appareil usagé.....	59
6 Avant la première utilisation	50	12 Service après-vente	59
6.1 Nettoyer l'appareil et les pièces.....	50	12.1 Numéro de produit (E-Nr) et numéro de fabrication (FD)	59
7 Utilisation	50		
7.1 Longueur du cordon.....	50		
7.2 Recommandations de vi- tesse	50		
7.3 Transformer les aliments avec le blender.....	51		
7.4 Utiliser le fonctionnement momentané	52		
7.5 Utiliser les programmes	52		



1 Sécurité

Respectez les consignes de sécurité suivantes.

1.1 Indications générales

- Lisez attentivement cette notice.
- Conservez la notice ainsi que les informations produit en vue d'une réutilisation ultérieure ou pour un futur nouveau propriétaire.
- Ne branchez pas l'appareil si ce dernier a été endommagé durant le transport.

1.2 Conformité d'utilisation

Utilisez l'appareil uniquement :

- avec des pièces d'origine,
- pour mixer et réduire en purée.
- pour préparer de la pâte à crêpes, des sorbets, des pâtes à tartiner, des sauces et de la crème glacée.
- pour broyer des glaçons.
- sous surveillance.
- pour un usage domestique privé et dans les pièces fermées d'un domicile, à la température ambiante.
- pour les quantités de préparation et durées de traitement habituelles pour un ménage.
- jusqu'à une altitude maximale de 2000 m au-dessus du niveau de la mer.
- pour mixer les fruits et légumes et préparer des smoothies.

Débranchez l'appareil du secteur lorsque :

- vous n'utilisez pas l'appareil.
- vous ne surveillez pas l'appareil.
- vous assemblez l'appareil.
- vous démontez l'appareil.
- vous nettoyez l'appareil.
- vous vous approchez des pièces en rotation.
- vous détectez un défaut.

1.3 Restrictions du périmètre utilisateurs

Cet appareil peut être utilisé par des personnes aux capacités physiques, sensorielles ou mentales réduites ou des personnes inexpérimentées, à condition qu'elles soient surveillées ou qu'elles aient été informées de l'utilisation de l'appareil et qu'elles comprennent les risques inhérents à son usage.

Les enfants ne sont pas autorisés à jouer avec l'appareil.

Le nettoyage et l'entretien de l'appareil ne doivent pas être effectués par des enfants.

L'appareil ne doit pas être utilisé par des enfants. Les enfants doivent être tenus à distance de l'appareil et du cordon d'alimentation secteur.

1.4 Consignes de sécurité

Respectez les consignes de sécurité.

⚠ AVERTISSEMENT – Risque d'électrocution !

Un appareil endommagé ou un cordon d'alimentation secteur endommagé est dangereux.

- ▶ N'utilisez jamais un appareil endommagé.
- ▶ Ne jamais faire fonctionner l'appareil avec une surface fissurée ou cassée.
- ▶ Ne tirez jamais sur le cordon d'alimentation secteur pour débrancher l'appareil du secteur. Débranchez toujours la fiche du cordon d'alimentation secteur.
- ▶ Si l'appareil ou le cordon d'alimentation secteur est endommagé, débranchez immédiatement le cordon d'alimentation secteur ou coupez le fusible dans le boîtier à fusibles.
- ▶ Appelez le service après-vente. → *Page 59*

Les installations non conformes sont dangereuses.

- ▶ Pour le raccordement et l'utilisation de l'appareil, respectez impérativement les indications figurant sur la plaque signalétique.

Les réparations non conformes sont dangereuses.

- ▶ Seul un personnel dûment qualifié peut entreprendre des réparations sur l'appareil.
- ▶ Seules des pièces de rechange d'origine peuvent être utilisées pour réparer l'appareil.

- ▶ Afin d'écartier tout danger quand le cordon d'alimentation secteur de cet appareil est endommagé, seul le fabricant ou son service après-vente ou toute autre personne de qualification équivalente est habilité à le remplacer.

L'infiltration d'humidité peut occasionner un choc électrique.

- ▶ Ne jamais plonger l'appareil ou le cordon d'alimentation secteur dans l'eau et ne pas les mettre au lave-vaisselle.
- ▶ Utiliser l'appareil uniquement dans des pièces fermées.
- ▶ Ne jamais exposer l'appareil à une forte chaleur ou humidité.
- ▶ Ne pas utiliser de nettoyeur vapeur ou haute pression pour nettoyer l'appareil.

Le cordon d'alimentation pose un danger si sa gaine de protection est endommagée.

- ▶ Ne mettez jamais en contact le cordon d'alimentation avec des sources de chaleur et des pièces chaudes de l'appareil.
- ▶ Ne mettez jamais en contact le cordon d'alimentation avec des pointes acérées ou arêtes tranchantes.
- ▶ Ne pliez, n'écrasez ou ne modifiez jamais le cordon d'alimentation.

⚠ AVERTISSEMENT – Risque d'incendie !

Une forte chaleur risque de provoquer l'incendie de l'appareil et d'autres pièces.

- ▶ Ne jamais poser l'appareil sur des surfaces chaudes ou à proximité de celles-ci.

⚠ AVERTISSEMENT – Risque de brûlure !

Pendant leur traitement, les aliments chauds peuvent gicler et de la vapeur peut s'échapper du couvercle.

- ▶ Verser au maximum 1000 ml de liquide très chaud ou moussant.
- ▶ Traiter des aliments chauds avec prudence.
- ▶ Ne pas se pencher au-dessus de l'appareil.
- ▶ Ne pas traiter d'aliments chauds à plus de 50 °C dans la gourde.

⚠ AVERTISSEMENT – Risque de blessure !

L'utilisation de l'appareil avec des pièces endommagées peut entraîner des blessures.

- ▶ Les pièces présentant des fissures ou autres défauts évidents ou qui sont mal positionnées doivent être remplacées par des pièces de rechange d'origine.

Une utilisation non conforme peut entraîner des blessures.

- ▶ Toujours assembler complètement l'appareil avant de l'utiliser.

⚠ AVERTISSEMENT – Risque de coupure !

La lame du mixeur possède des lames très tranchantes.

- ▶ Lors du nettoyage et de la vidange du bol du mélangeur, faire attention aux lames aiguisées.
- ▶ Ne jamais toucher les tranchants de la lame à mains nues.

⚠ AVERTISSEMENT – Risque d'asphyxie !

Les enfants risquent de s'envelopper dans les matériaux d'emballage ou de les mettre sur la tête et de s'étouffer.

- ▶ Conserver les matériaux d'emballage hors de portée des enfants.
- ▶ Ne jamais laisser les enfants jouer avec les emballages.

Les enfants risquent d'inhalier ou d'avalier des petits morceaux et s'étouffer.

- ▶ Conserver les petites pièces hors de portée des enfants.
- ▶ Ne pas laisser les enfants jouer avec les petites pièces.

⚠ AVERTISSEMENT – Risque de préjudice pour la santé !

Les salissures en surface peuvent nuire à la santé.

- ▶ Respecter les consignes de nettoyage.
- ▶ Nettoyer les surfaces qui entrent en contact avec les denrées alimentaires avant chaque utilisation.

2 Prévenir les dégâts matériels

ATTENTION !

Une utilisation non conforme peut entraîner des dommages matériels.

- ▶ Ne jamais faire tourner l'appareil à vide.
- ▶ Respecter les quantités maximales à traiter.
- ▶ Ne jamais utiliser le bol mixeur dans un four micro-ondes ou traditionnel.
- ▶ Ne pas conserver d'objets étrangers dans le bol mixeur.
- ▶ Ne pas traiter d'aliments chauds à plus de 50 °C dans la gourde.

3 Protection de l'environnement et économies d'énergie

3.1 Élimination de l'emballage

Les emballages sont écologiques et recyclables.

- ▶ Veuillez éliminer les pièces détachées après les avoir triées par matière.



Éliminez l'emballage en respectant l'environnement.

4 Déballez et contrôlez

Lisez ici les points que vous devez respecter lors du déballage.

4.1 Déballez l'appareil et ses composants

1. Retirer l'appareil de son emballage.
2. Sortir de l'emballage et préparer tous les autres composants ainsi que la documentation fournie.
3. Retirer les emballages.
4. Retirer les autocollants et les films présents.

4.2 Contenu de la livraison

Après avoir déballé le produit, inspectez toutes les pièces pour détecter d'éventuels dégâts dus au transport et pour vous assurer de l'intégralité de la livraison.

→ Fig. 1

A	Appareil de base
B	Bol blender avec support de lames EasyKlick
C	Couvercle et gobelet doseur
D	Pilon pousoir
E	Bol mixeur à emporter avec porte-lame ¹
F	Couvercle avec joint et clapet de consommation ¹
G	Notice d'utilisation

¹ Selon l'équipement de l'appareil

4.3 Installer l'appareil

1. Placer l'appareil sur un plan de travail stable, plan, propre et lisse.
2. Sortir le cordon d'alimentation à la longueur nécessaire.

→ "Longueur du cordon",

Page 50

Ne pas brancher la fiche dans la prise de courant.

5 Description de l'appareil

5.1 Appareil

Cette section contient une vue d'ensemble des composants de votre appareil.



→ Fig. 2

1	Pilon poussoir
2	Appareil de base
3	Interrupteur rotatif
4	Touches de programme avec LED
5	Échelle
6	Affichage de verrouillage du couvercle
7	Affichage de statut (LED)
8	Bec verseur avec clapet
9	Gobelet doseur
10	Couvercle avec ouverture de remplissage
11	Bol mixeur
12	Support de lames EasyClick
13	Poignée de fixation
14	Compartiment de rangement du cordon d'alimentation
15	Support de lames pour gourde ¹
16	Gourde ¹
17	Couvercle avec joint et clapet de consommation ¹
18	Joint

¹ Selon l'équipement de l'appareil

5.2 Symboles

Vous trouverez ici une vue d'ensemble des symboles sur votre appareil.

Symbole	Explication
	Repères de positionnement
	Ouvrir le verrouillage.
	Fermer le verrouillage.

5.3 Interrupteur rotatif

L'interrupteur rotatif permet de démarrer et d'arrêter le traitement et de sélectionner la vitesse.

Symbole	Fonction
0	Arrêter le traitement.
on	Allumer l'appareil.
min	Traiter les ingrédients à vitesse faible.
max	Traiter les ingrédients à la vitesse maximale.
pulse	Traiter les ingrédients brièvement à la vitesse maximale.

Conseil : La vitesse peut être réglée progressivement entre min et max.

5.4 Touches de programme

Avec les touches de programme, vous démarrez les programmes pour certaines préparations ou pour le pré-nettoyage. Chaque programme est pourvu d'une LED qui indique l'état de fonctionnement.

Remarque : Lorsque la gourde est posée, utilisez uniquement le programme **Smoothie**. Les programmes **Ice Crush** et **Clean** ne conviennent pas pour la gourde.

Touche de programme	Fonction
Clean	Programme de nettoyage pour le pré-nettoyage de restes alimentaires séchés
Smoothie	Programme pour la préparation de smoothies
Ice Crush	Programme pour broyer des glaçons

5.5 Systèmes de sécurité

Vous trouverez ici un aperçu des systèmes de sécurité de votre appareil.

Sécurité anti-enclenchement

La sécurité anti-enclenchement empêche que votre appareil se mette en marche de façon intempestive. L'appareil peut être mis en marche et utilisé si le bol blender est placé correctement et si le couvercle est verrouillé.

Sécurité anti-surcharge

La sécurité anti-surcharge empêche que le moteur et d'autres composants ne soient endommagés suite à une charge trop élevée.

6 Avant la première utilisation

Effectuez les réglages de base. Nettoyez l'appareil et les accessoires.

6.1 Nettoyer l'appareil et les pièces

1. Avant la première utilisation, nettoyer toutes les pièces qui entreront en contact avec des produits

alimentaires.

→ "Nettoyage et entretien",
Page 54

2. Tenir les composants préalablement nettoyés et séchés à disposition pour l'utilisation.

7 Utilisation

7.1 Longueur du cordon

Régler la longueur du cordon d'alimentation en fonction de vos besoins.

Régler la longueur du cordon avec le compartiment de rangement

1. Sortir la longueur souhaitée du cordon en fonction des besoins.
2. Pour réduire la longueur du cordon, repousser le câble dans le compartiment de rangement.

7.2 Recommandations de vitesse

Vous trouverez ici des vitesses avec lesquelles vous obtiendrez des résultats optimaux.

Réglage	Utilisation
pulse	Mixer les aliments brièvement à la plus haute vitesse, avec la fonction pulse.
max	Pour mixer, réduire en purée, émulsionner, faire mousser et hacher les aliments.
min	Pour mixer les aliments qui ne doivent pas être entièrement broyés.

Conseil : Utilisez nos suggestions de recette pour acquérir de l'expérience avec votre nouvel appareil.

→ "Liste des recettes", Page 56

7.3 Transformer les aliments avec le blender

AVERTISSEMENT

Risque de blessure !

Une utilisation non conforme peut entraîner des blessures.

▶ Toujours assembler complètement l'appareil avant de l'utiliser.

1. Préparez les aliments.

Coupez par exemple les gros aliments en morceaux.

2. Contrôlez le joint situé sur le support de lames EasyKlick. Remettez correctement en place un nouveau joint qui se serait retiré.

→ Fig. 3

Remarque : Le joint reste sur le support de lames EasyKlick pour le nettoyage. Du liquide risque de couler si le joint est endommagé ou s'il n'a pas été correctement posé.

- ✓ Le joint est bien en place dans la rainure.
 - ✓ Les lèvres d'étanchéité sont dirigées vers le bol mixeur.
 - ✓ La surface d'étanchéité lisse repose le support de lames EasyKlick.
3. Placer le bol blender sur la tête.
4. Libérer la poignée de fixation.
→ Fig. 4
5. Placer le support de lames EasyKlick sur le bol blender dans l'espace dédié.
6. Insérer le support de lames EasyKlick dans le bol blender et refermer la poignée de fixation jusqu'à ce qu'elle se verrouille.

→ Fig. 4

7. Amenez l'interrupteur rotatif sur 0.
8. Posez le bol mixeur sur l'unité principale, puis tournez-le dans le sens des aiguilles d'une montre jusqu'à ce qu'il se verrouille.
→ Fig. 5
9. Verser les aliments dans le bol mixeur.
→ Fig. 6
- Respecter les quantités minimales et maximales à traiter.
→ "Liste des recettes", Page 56
10. Emboîtez le gobelet doseur dans le couvercle et placez le couvercle sur le bol mixeur.
→ Fig. 7
- Les repères ▼ et ▲ doivent être alignés l'un par rapport à l'autre.
11. Tourner le couvercle dans le sens  jusqu'à ce qu'il se verrouille.
→ Fig. 8
- Il faut que le couvercle soit complètement fermé.
- ✓ La couleur de l'affichage de verrouillage du couvercle passe du rouge au vert.
12. Brancher la fiche dans la prise de courant.
13. Amener l'interrupteur rotatif sur on.
→ Fig. 9
- ✓ L'affichage de statut (LED) s'allume sur l'interrupteur rotatif.
14. Commuter l'interrupteur rotatif sur la vitesse recommandée.
→ Fig. 10
15. Traiter les ingrédients jusqu'à avoir atteint le résultat souhaité.
16. Pour arrêter l'appareil, amenez l'interrupteur rotatif sur 0.

7.4 Utiliser le fonctionnement momentané

1. Amener l'interrupteur rotatif sur **pulse** et le maintenir dans cette position.
→ Fig. 11
- ✓ Les ingrédients sont traités à la vitesse maximale.
2. Relâcher l'interrupteur rotatif.
✓ L'interrupteur rotatif passe sur 0.
✓ Le traitement s'arrête.

7.5 Utiliser les programmes

Conditions

- Le support de lames est installé.
- Le bol mixeur est en place et verrouillé.
- Les aliments ou les glaçons sont versés dans le bol mixeur.
- Le couvercle est en place et verrouillé.
- L'interrupteur rotatif se trouve sur 0.

1. Amener l'interrupteur rotatif sur **on**.
→ Fig. 9
- ✓ L'affichage du statut (LED) s'allume sur l'interrupteur rotatif.
2. Appuyer sur la touche de programme **Smoothie** ou **Ice Crush**.
→ Fig. 12
- ✓ Tant que le programme se déroule, la LED pour le programme sélectionné s'allume et l'affichage de statut (LED) s'éteint.
3. Attendre que l'appareil s'arrête.
4. Amener l'interrupteur rotatif sur 0.
→ Fig. 13

Conseil : Pour arrêter prématurément le programme, ramener l'interrupteur rotatif sur 0.

5. Vider le bol mixeur.
→ "Vider le bol blender", Page 52

7.6 Faire descendre des aliments

1. Retirer le gobelet doseur et insérer le pilon pousoir dans l'orifice de remplissage.
→ Fig. 14
2. Pousser les aliments de la paroi du bol blender vers le bas.
→ Fig. 14

7.7 Rajouter des ingrédients

1. Pendant le traitement, retirer le gobelet doseur et remplir les ingrédients par l'orifice dans le couvercle.
→ Fig. 15
2. Pour rajouter de grandes quantités, amener l'interrupteur rotatif sur 0.
3. Attendre que l'appareil s'arrête.
4. Tourner le couvercle dans le sens  puis le retirer.
→ Fig. 16
5. Ajouter les ingrédients.
→ Fig. 16
6. Replacer le couvercle sur le bol mixeur et continuer à traiter les ingrédients.

7.8 Vider le bol blender

Condition : L'appareil est immobilisé.

1. Tourner le bol blender dans le sens inverse des aiguilles d'une montre et le retirer de l'appareil de base.
→ Fig. 17

2. Pour ne remplir qu'une partie des aliments traités, utilisez le bec verseur.
 - Ouvrir le bec verseur.
 - Verser les aliments dans un récipient adéquat ou servir directement.
 - Refermer le bec verseur.
 → Fig. **18**
3. Pour remplir tous les aliments traités, retirer le couvercle.
 → Fig. **19**

7.9 Transformer les aliments avec la gourde

1. Préparez les aliments.
Coupez par exemple les gros aliments en morceaux.
2. Versez les aliments dans le bol mixeur à emporter.
 → Fig. **20**
Respecter les quantités minimales et maximales à traiter.
→ "Liste des recettes", Page 56
3. Posez le porte-lame sur le bol mixeur à emporter.
 → Fig. **20**
4. Vissez fermement le porte-lame sur le bol mixeur à emporter.
 → Fig. **21**
 - Les repères ▼ et ▲ doivent être alignés les uns par rapport aux autres.
 - Le porte-lame à emporter peut uniquement être fixé à l'unité principale si le bol mixeur à emporter est parfaitement vissé.
5. Amenez l'interrupteur rotatif sur 0.
6. Retournez le bol mixeur à emporter.
 → Fig. **22**

7. Posez le porte-lame à emporter sur l'unité principale et tournez-le dans le sens des aiguilles d'une montre jusqu'à ce qu'il se verrouille.
 → Fig. **22**
8. Commuter l'interrupteur rotatif sur la vitesse recommandée.
 → Fig. **23**

Conseil : Pour préparer de petites quantités d'aliments pour bébés dans le bol mixeur à emporter, il est recommandé de faire plusieurs pauses pendant le mixage. Les aliments peuvent également être mixés en utilisant la fonction pulse.

→ "Utiliser le fonctionnement momentané", Page 52

9. Traiter les ingrédients jusqu'à avoir atteint le résultat souhaité.
10. Pour arrêter l'appareil, amenez l'interrupteur rotatif sur 0.
 → Fig. **24**

7.10 Fermer la gourde

Condition : L'appareil est immobilisé.

1. Tournez le bol mixeur à emporter dans le sens inverse des aiguilles d'une montre et retirez-le de l'unité principale.
 → Fig. **25**
2. Retournez le bol mixeur à emporter et dévissez le porte-lame.
 → Fig. **25**
3. Placez le joint pour le couvercle.
 → Fig. **26**
4. Fermez le clapet sur le couvercle.
 → Fig. **26**
5. Vissez fermement le couvercle sur le bol mixeur à emporter.
 → Fig. **26**

8 Nettoyage et entretien

Pour que votre appareil reste longtemps opérationnel, nettoyez-le et entretenez-le avec soin.

8.1 Nettoyage au lave-vaisselle

Apprenez ici quels composants peuvent être nettoyés au lave-vaisselle.

ATTENTION !

Certains composants peuvent être endommagés lors du nettoyage au lave-vaisselle.

- ▶ Nettoyer au lave-vaisselle uniquement les composants adaptés.
- ▶ Utiliser uniquement des programmes qui ne chauffent pas l'eau à plus de 60 °C.
- ▶ Ne pas coincer les pièces en plastique dans le lave-vaisselle.

Ci-après, vous découvrirez comment nettoyer les composants.

→ Fig. 27

8.2 Produits de nettoyage

Apprenez ici quels produits de nettoyage sont adaptés à votre appareil.

ATTENTION !

Des produits de nettoyage inappropriés ainsi qu'un nettoyage incorrect peuvent endommager l'appareil.

- ▶ Ne pas utiliser de produit nettoyant contenant de l'alcool ou de l'alcool à brûler.
- ▶ Ne pas utiliser d'objets acérés, pointus ou métalliques.
- ▶ Ne pas utiliser de chiffons abrasifs ou de produits nettoyants.

8.3 Nettoyer l'appareil de base

⚠ AVERTISSEMENT

Risque d'électrocution !

L'infiltration d'humidité peut occasionner un choc électrique.

- ▶ Ne jamais plonger l'appareil ou le cordon d'alimentation secteur dans l'eau et ne pas les mettre au lave-vaisselle.
- ▶ Ne pas utiliser de nettoyeur vapeur ou haute pression pour nettoyer l'appareil.
- ▶ Essuyer l'appareil de base avec un chiffon doux et humide.

8.4 Nettoyer le bol blender

⚠ AVERTISSEMENT

Risque de coupure !

La lame du mixeur possède des lames très tranchantes.

- ▶ Lors du nettoyage et de la vidange du bol du mélangeur, faire attention aux lames aiguisées.
- ▶ Ne jamais toucher les tranchants de la lame à mains nues.

ATTENTION !

La lame du mixeur possède des lames très tranchantes. Une manipulation incorrecte peut endommager les lames ou la surface de dépose.

- ▶ Ne jamais poser le porte-lame avec les lames orientées vers le bas.
1. Retirez le gobelet doseur.
→ Fig. 23
 2. Enlevez le couvercle.
→ Fig. 23
 3. Tourner le bol blender dans le sens inverse des aiguilles d'une montre et le retirer de l'appareil de base.
→ Fig. 29

4. Placer le bol blender sur la tête.
5. Libérer la poignée de fixation.
→ Fig. 30
6. Retirer le support de lames EasyKlick hors du bol blender.
→ Fig. 30
7. Nettoyez les composants.

8.5 Nettoyer la gourde et son support de lames

ATTENTION !

La lame du mixeur possède des lames très tranchantes. Une manipulation incorrecte peut endommager les lames ou la surface de dépose.

- ▶ Ne jamais poser le porte-lame avec les lames orientées vers le bas.
1. Tournez le porte-lame dans le sens inverse des aiguilles d'une montre et retirez-le du bol mixeur à emporter.
→ Fig. 31
 2. Tournez le couvercle dans le sens inverse des aiguilles d'une montre et retirez-le du bol mixeur à emporter.
→ Fig. 32
 3. Ouvrez le clapet de consommation sur le couvercle.
→ Fig. 32
 4. Retirez le joint.
→ Fig. 32
 5. Nettoyez les composants.

8.6 Utiliser le programme de nettoyage

Le programme de nettoyage vous permet de pré-nettoyer le bol mixeur et le porte-lame.

Conditions

- Le support de lames est installé.
 - Le bol mixeur est en place et verrouillé.
 - Le bol mixeur est rempli de liquide de nettoyage (700 g eau + 1 gouttes de liquide vaisselle).
 - Le couvercle est en place et verrouillé.
 - L'interrupteur rotatif est sur 0.
1. Amenez l'interrupteur rotatif sur on.
→ Fig. 9
 - ✓ L'affichage de statut (LED) s'allume sur l'interrupteur rotatif.
 2. Appuyez sur la touche de programme **Clean**.
→ Fig. 12
 - ✓ Tant que le programme se déroule, la LED pour **Clean** s'allume et l'affichage de statut (LED) s'éteint.
 3. Attendez que l'appareil s'arrête.
 4. Amenez l'interrupteur rotatif sur 0.
 5. Tourner le bol mixeur dans le sens inverse des aiguilles d'une montre et retirez-le de l'appareil de base.
→ Fig. 17
 6. Tourner le couvercle dans le sens \leftarrow puis le retirer.
→ Fig. 33
 7. Videz le liquide de nettoyage.
 - ✓ Les restes alimentaires les plus grossiers sont éliminés.
 8. Nettoyez les composants.

9 Recettes

Vous trouverez ici un choix de recettes spécialement conçues pour votre appareil.

9.1 Liste des recettes

Dans cet aperçu, vous trouverez les ingrédients ainsi que les étapes de traitement pour différentes recettes.

→ Fig. 34

Pour les recettes marquées d'un (*) dans le tableau des recettes, laissez l'appareil refroidir à température ambiante après 3 cycles de fonctionnement !

Recette	Ingrédients	Traitement
Boisson sportive	<ul style="list-style-type: none"> ■ 250 g Miel (froid, 7-9 °C) ■ 5 g Cannelle ■ 200 g Lait (chaud, 65 °C) 	<ul style="list-style-type: none"> ■ Verser le miel et la cannelle dans le blender. ■ Mixer les ingrédients pendant 5 secondes à la vitesse max. ■ Ajouter le lait. ■ Mixer les ingrédients pendant 5 secondes à la vitesse max.

ATTENTION !

Des aliments non appropriés peuvent endommager l'appareil.

- ▶ Ne pas traiter d'aliments chauds à plus de 50 °C dans la gourde.
- ▶ Ne pas traiter d'aliments chauds à plus de 70 °C dans le bol blender.

Remarque

Conditions d'utilisation du mixeur :

- Ne pas broyer d'ingrédients tels que amandes, oignons, persil et viande.
- Le mixage de pâtes à tartiner comme le beurre de cacahuète, de noix de coco ou de noix est uniquement possible avec le pilon poussoir.
- Le mixeur ne peut pas préparer de mayonnaise.
- Mélanger les aliments durs avec suffisamment de liquide.

- Avant de les mixer, mélanger les aliments en poudre avec suffisamment de liquide ou les dissoudre complètement dans du liquide. Des aliments en poudre sont p. ex. du sucre glace, du cacao en poudre, de la farine, de la poudre de protéine.

10 Dépannage

Vous pouvez corriger par vous-même les petits défauts de votre appareil. Lisez les renseignements de dépannage avant de contacter le service consommateurs. Vous vous épargnerez ainsi des dépenses inutiles.

AVERTISSEMENT **Risque d'électrocution !**

Les réparations non conformes sont dangereuses.

- ▶ Seul un personnel dûment qualifié peut entreprendre des réparations sur l'appareil.
- ▶ Seules des pièces de rechange d'origine peuvent être utilisées pour réparer l'appareil.
- ▶ Afin d'écartier tout danger quand le cordon d'alimentation secteur de cet appareil est endommagé, seul le fabricant ou son service après-vente ou toute autre personne de qualification équivalente est habilité à le remplacer.

Défaut	Cause et dépannage
L'appareil ne fonctionne pas.	<p>La fiche secteur du cordon d'alimentation secteur n'est pas branchée.</p> <ul style="list-style-type: none"> ▶ Branchez l'appareil au réseau électrique.
	<p>Le fusible dans le coffret à fusibles s'est déclenché.</p> <ul style="list-style-type: none"> ▶ Vérifiez le fusible dans le boîtier à fusibles.
	<p>L'alimentation électrique est tombée en panne.</p> <ul style="list-style-type: none"> ▶ Vérifiez si l'éclairage du compartiment ou d'autres appareils dans la pièce.
L'affichage de statut (LED) clignote.	<p>Le couvercle ou le bol blender ne sont pas verrouillés.</p> <ul style="list-style-type: none"> ▶ Amenez l'interrupteur rotatif sur on. <ol style="list-style-type: none"> 1. Posez le bol blender sur l'appareil de base puis tournez-le dans le sens des aiguilles d'une montre jusqu'à ce qu'il se verrouille. 2. Tournez le couvercle dans le sens  jusqu'à ce qu'il se verrouille. <ul style="list-style-type: none"> ✓ La couleur de l'affichage de verrouillage du couvercle passe du rouge au vert. <ol style="list-style-type: none"> 3. Si nécessaire, choisissez cette option : <ul style="list-style-type: none"> – Poser la gourde avec son support de lames sur le support puis tournez-le dans le sens des aiguilles d'une montre jusqu'à ce qu'il se verrouille.
	<p>Le programme a été interrompu avec l'interrupteur rotatif.</p> <ul style="list-style-type: none"> ▶ Amenez l'interrupteur rotatif sur on.

Défaut	Cause et dépannage
L'appareil bourdonne.	<p>La lame est bloquée ou grippée.</p> <ul style="list-style-type: none"> ▶ Amenez l'interrupteur rotatif sur on. ▶ Supprimez le blocage.
L'appareil s'éteint pendant son utilisation.	<p>La quantité à traiter est trop importante ou la durée de traitement est trop longue.</p> <ul style="list-style-type: none"> ▶ Amenez l'interrupteur rotatif sur on. ▶ Réduisez la quantité d'ingrédients à préparer. ▶ Laisser refroidir l'appareil à température ambiante.
Le programme ne démarre pas.	<p>L'interrupteur rotatif ne se trouve pas sur on.</p> <ul style="list-style-type: none"> ▶ Amenez l'interrupteur rotatif sur on. <p>Le programme a été interrompu avec la touche de programme.</p> <ol style="list-style-type: none"> 1. Amenez l'interrupteur rotatif sur on. 2. Appuyez sur la touche du programme souhaité.
Il est impossible de relier le porte-lame à emporter à l'unité principale.	<p>La protection contre l'écoulement est activée.</p> <ul style="list-style-type: none"> ▶ Vissez le porte-lame à emporter sur le bol mixeur à emporter en le faisant tourner dans le sens des aiguilles d'une montre. ✓ Le bol mixeur à emporter et son porte-lame sont vissés complètement et fermement. ✓ Les repères ▼ et ▲ doivent être alignés.
Le bol mixeur à emporter n'est pas étanche.	<p>Il manque le joint dans le couvercle.</p> <ul style="list-style-type: none"> ▶ Posez le joint.
Du liquide sort du support de lames.	<p>Le joint entre le bol mixeur et le support de lames n'est pas en place.</p> <ul style="list-style-type: none"> ▶ Placez le joint sur le support de lames EasyKlick. ✓ Le joint est bien en place dans la rainure. ✓ Les lèvres d'étanchéité sont dirigées vers le bol mixeur. ✓ La surface d'étanchéité lisse repose le support de lames EasyKlick.

11 Transport, entreposage et mise au rebut

11.1 Mettre au rebut un appareil usagé

La destruction dans le respect de l'environnement permet de récupérer de précieuses matières premières.

1. Débrancher la fiche du cordon d'alimentation secteur.
2. Couper le cordon d'alimentation secteur.
3. Éliminez l'appareil dans le respect de l'environnement.

Vous trouverez des informations sur les circuits actuels d'élimination auprès de votre revendeur spécialisé ou de l'administration de votre commune/ville.



Cet appareil est marqué selon la directive européenne 2012/19/UE relative aux appareils électriques et électroniques usagés (waste electrical and electronic equipment - WEEE). La directive définit le cadre pour une reprise et une récupération des appareils usagés applicables dans les pays de la CE.

ans à partir de la mise sur le marché de l'appareil dans l'espace économique européen.

Remarque : Dans le cadre des conditions de la garantie, le recours au service après-vente est gratuit.

Pour plus d'informations sur la durée et les conditions de la garantie dans votre pays, adressez-vous à notre service après-vente, à votre revendeur ou consultez notre site Web. Lorsque vous contactez le service après-vente, vous avez besoin du numéro de produit (E-Nr.) et du numéro de fabrication (FD) de votre appareil. Vous trouverez les données de contact du service après-vente dans la liste ci-jointe ou sur notre site Web.

12.1 Numéro de produit (E-Nr) et numéro de fabrication (FD)

Le numéro de série (E-Nr.) et le numéro de fabrication (FD) sont indiqués sur la plaque signalétique de l'appareil.

Pour retrouver rapidement les données de votre appareil et le numéro de téléphone du service consommateurs, n'hésitez pas à les recopier ailleurs.

12 Service après-vente

Les pièces de rechange relatives au fonctionnement de l'appareil et conformes à l'ordonnance d'écoconception correspondante sont disponibles auprès de notre service après-vente pour une durée d'au moins 7

Per ulteriori informazioni, si prega di fare riferimento alla Guida utente digitale.



Indice

1 Sicurezza	61	7.5 Utilizzo dei programmi	69
1.1 Avvertenze generali.....	61	7.6 Aggiunta degli alimenti.....	69
1.2 Utilizzo conforme all'uso previsto	61	7.7 Aggiunta di ingredienti	69
1.3 Limitazione di utilizzo.....	62	7.8 Come svuotare il bicchiere frullatore.....	69
1.4 Avvertenze di sicurezza.....	62	7.9 Lavorazione degli alimenti con il bicchiere frullatore To-Go.....	70
2 Prevenzione di danni materiali.....	65	7.10 Chiusura del bicchiere frullatore To-Go.....	70
3 Tutela dell'ambiente e risparmio	65	8 Pulizia e cura	71
3.1 Smaltimento dell'imballaggio ...	65	8.1 Idoneità per il lavaggio in lavastoviglie.....	71
4 Disimballaggio e controllo	65	8.2 Detergenti.....	71
4.1 Disimballaggio dell'apparecchio e dei componenti	65	8.3 Pulizia dell'apparecchio base.....	71
4.2 Contenuto della confezione	65	8.4 Pulizia del frullatore	71
4.3 Installazione dell'apparecchio.....	65	8.5 Pulizia del bicchiere frullatore To-Go e del gruppo lame To-Go.....	72
5 Conoscere l'apparecchio.....	66	8.6 Utilizzo del programma di pulizia	72
5.1 Apparecchio	66	9 Ricette.....	72
5.2 Simboli.....	66	9.1 Ricettario	73
5.3 Manopola.....	66	10 Sistemazione guasti.....	74
5.4 Tasti di programma.....	66	11 Trasporto, immagazzinamento e smaltimento	76
5.5 Sistemi di sicurezza.....	67	11.1 Rottamazione di un apparecchio dismesso	76
6 Prima del primo utilizzo	67	12 Servizio di assistenza clienti... 76	
6.1 Pulizia dell'apparecchio e dei componenti.....	67	12.1 Codice prodotto (E-Nr.) e codice di produzione (FD)	76
7 Comandi di base	67		
7.1 Lunghezza cavo	67		
7.2 Consigli relativi alla velocità	67		
7.3 Lavorazione degli alimenti con il mixer.....	68		
7.4 Utilizzo del funzionamento «pulser»	69		



1 Sicurezza

Osservare le seguenti avvertenze di sicurezza.

1.1 Avvertenze generali

- Leggere attentamente le presenti istruzioni.
- Conservare le istruzioni e le informazioni sul prodotto per il successivo utilizzo o per il futuro proprietario.
- Non collegare l'apparecchio se ha subito danni durante il trasporto.

1.2 Utilizzo conforme all'uso previsto

Utilizzare l'apparecchio soltanto:

- con le parti originali;
- per mescolare e passare alimenti.
- per preparare impasti per crespelle, sorbetti, creme spalmabili, salse e gelati.
- Per frantumare cubetti di ghiaccio.
- sotto sorveglianza;
- in case private e in locali chiusi in ambito domestico a temperatura ambiente;
- per quantità e tempi di lavoro usuali nell'attività domestica.
- fino a un'altitudine di massimo 2000 m sul livello del mare.
- per frullare frutta e verdura per preparare smoothie.

Scollegare l'apparecchio dall'alimentazione elettrica se:

- Non usare l'apparecchio.
- l'apparecchio non viene sorvegliato.
- l'apparecchio viene rimontato.
- l'apparecchio viene smontato.
- l'apparecchio viene pulito.
- parti rotanti sono vicine.
- si verifica un errore.

1.3 Limitazione di utilizzo

Questo apparecchio può essere usato da persone con ridotte facoltà psichiche, sensoriali o mentali o con conoscenze e/o esperienza insufficienti, purché siano sotto il controllo di persone adulte o siano stati istruiti sull'uso sicuro dell'apparecchio e abbiano compreso i pericoli connessi all'uso dello stesso.

I bambini non devono giocare con l'apparecchio.

Ai bambini è vietato eseguire la pulizia e manutenzione di competenza dell'utente.

L'uso di questo apparecchio è vietato ai bambini. Tenere i bambini lontani dall'apparecchio e dal cavo di alimentazione.

1.4 Avvertenze di sicurezza

Osservare le avvertenze di sicurezza.

⚠ AVVERTENZA – Pericolo di scosse elettriche!

Un apparecchio o un cavo di alimentazione danneggiati costituiscono un pericolo.

- ▶ Non mettere mai in funzione un apparecchio danneggiato.
- ▶ Non utilizzare mai un apparecchio con la superficie danneggiata.
- ▶ Non tirare mai il cavo di collegamento alla rete elettrica per staccare l'apparecchio dalla rete elettrica. Staccare sempre la spina del cavo di alimentazione.
- ▶ Se l'apparecchio o il cavo di alimentazione è danneggiato, staccare subito la spina di alimentazione del cavo di alimentazione e spegnere il fusibile nella scatola dei fusibili.
- ▶ Rivolgersi al servizio di assistenza clienti. → *Pagina 76*

Le installazioni effettuate in modo non appropriato costituiscono un pericolo.

- ▶ Collegare e utilizzare l'apparecchio solo in conformità con i dati indicati sulla targhetta identificativa.

Gli interventi di riparazione effettuati in modo non appropriato rappresentano una fonte di pericolo.

- ▶ Solo il personale adeguatamente specializzato e formato può eseguire riparazioni sull'apparecchio.

- ▶ Per la riparazione dell'apparecchio possono essere impiegati soltanto pezzi di ricambio originali.
- ▶ Al fine di evitare pericoli, se il cavo di alimentazione di questo apparecchio subisce danni deve essere sostituito dal produttore, dal suo servizio di assistenza clienti o da persona in possesso di simile qualifica.

L'infiltrazione di umidità può provocare una scarica elettrica.

- ▶ Non immergere mai l'apparecchio o il cavo di alimentazione nell'acqua e non metterli in lavastoviglie.
- ▶ Utilizzare l'apparecchio esclusivamente in luoghi chiusi.
- ▶ Non esporre mai l'apparecchio a calore e umidità eccessivi.
- ▶ Non lavare l'apparecchio con pulitori a vapore o idropulitrici.

Un isolamento danneggiato del cavo di allacciamento alla rete costituisce un pericolo.

- ▶ Non mettere mai il cavo di allacciamento alla rete a contatto con fonti di calore o parti dell'apparecchio calde.
- ▶ Non mettere mai il cavo di allacciamento alla rete a contatto con spigoli vivi.
- ▶ Non piegare, schiacciare o modificare mai il cavo di allacciamento alla rete.

⚠ AVVERTENZA – Pericolo di incendio!

Un surriscaldamento eccessivo può provocare un incendio all'apparecchio e ad altri componenti.

- ▶ Non disporre mai l'apparecchio sopra oppure in prossimità di superfici calde.

⚠ AVVERTENZA – Pericolo di scottature!

Gli alimenti caldi possono schizzare durante la lavorazione e il vapore può fuoriuscire dal coperchio.

- ▶ Versare max 1000 ml di alimenti bollenti o che formano schiuma.
- ▶ Lavorare gli alimenti caldi con particolare attenzione.
- ▶ Non chinarsi sull'apparecchio.
- ▶ Non lavorare alimenti caldi con una temperatura superiore a 50 °C nel bicchiere frullatore To-Go.

⚠ AVVERTENZA – Pericolo di lesioni!

L'azionamento dell'apparecchio con componenti danneggiati può causare lesioni.

- ▶ Sostituire i componenti che presentano incrinature o altri danni o che non possono essere alloggiati correttamente nella propria sede con ricambi originali.

L'utilizzo non conforme può causare lesioni.

- ▶ Utilizzare l'apparecchio soltanto in stato di completo assemblaggio.

⚠ AVVERTENZA – Pericolo di taglio!

La lama del mixer presenta lame taglienti.

- ▶ Prestare attenzione alle lame taglienti durante la pulizia e lo svuotamento del bicchiere frullatore.
- ▶ Non toccare mai le lame a mani nude.

⚠ AVVERTENZA – Pericolo di soffocamento!

I bambini potrebbero mettersi in testa il materiale di imballaggio o avvolgersi nello stesso, rimanendo soffocati.

- ▶ Tenere lontano il materiale di imballaggio dai bambini.
- ▶ Vietare ai bambini di giocare con materiali d'imballaggio.

I bambini possono inspirare o ingoiare le parti piccole, rimanendo soffocati.

- ▶ Tenere i bambini lontano dalle parti piccole.
- ▶ Non lasciare che i bambini giochino con le parti piccole.

⚠ AVVERTENZA – Pericolo di danni alla salute!

La sporcizia sulle superfici può nuocere alla salute.

- ▶ Attenersi alle istruzioni per la pulizia.
- ▶ Pulire le superfici che vengono a contatto con gli alimenti prima di ogni utilizzo.

2 Prevenzione di danni materiali

ATTENZIONE!

L'utilizzo non conforme può causare danni materiali.

- ▶ Non mettere mai l'apparecchio in funzione a vuoto.
- ▶ Rispettare le quantità di lavorazione massime.
- ▶ Non utilizzare mai il bicchiere frullatore nel forno a microonde o nel forno.
- ▶ Non conservare alcun oggetto esterno nel bicchiere frullatore.
- ▶ Non lavorare alimenti caldi con una temperatura superiore a 50 °C nel bicchiere frullatore To-Go.

3 Tutela dell'ambiente e risparmio

3.1 Smaltimento dell'imballaggio

I materiali dell'imballaggio sono rispettosi dell'ambiente e possono essere riutilizzati.

- ▶ Smaltire le singole parti distintamente secondo il tipo di materiale.

4 Disimballaggio e controllo

Di seguito sono riportate le avvertenze da osservare durante il disimballaggio.

4.1 Disimballaggio dell'apparecchio e dei componenti

1. Estrarre dalla confezione l'apparecchio.
2. Estrarre dalla confezione tutti gli altri componenti e i documenti di accompagnamento e renderli disponibili.
3. Rimuovere il materiale d'imballaggio
4. Togliere le etichette e le pellicole che ricoprono l'apparecchio.

4.2 Contenuto della confezione

Dopo il disimballaggio controllare che tutti i componenti siano presenti e che non presentino danni dovuti al trasporto.

→ Fig. 1

A	Apparecchio base
B	Bicchieri frullatore con gruppo lame EasyKlick
C	Coperchio e misurino
D	Pestello
E	Bicchieri frullatore To-Go con gruppo lame ¹
F	Coperchio con guarnizione e apertura per bere chiudibile ¹
G	Istruzioni per l'uso

¹ In funzione dell'allestimento dell'apparecchio

4.3 Installazione dell'apparecchio

1. Collocare l'apparecchio su un piano di lavoro stabile, piano, pulito e liscio.

it Conoscere l'apparecchio

2. Estrarre il cavo di alimentazione fino alla lunghezza necessaria.
→ "Lunghezza cavo", Pagina 67
Non inserire la spina di alimentazione.

5 Conoscere l'apparecchio

5.1 Apparecchio

Di seguito è riportata una panoramica dei componenti dell'apparecchio.
→ Fig. 2

1	Pestello
2	Apparecchio base
3	Manopola
4	Tasti di programma con LED
5	Scala graduata
6	Indicatore di chiusura per coperchio
7	Indicatore di stato (LED)
8	Beccuccio di versamento
9	Misurino
10	Coperchio con apertura di riempimento
11	Bicchiere frullatore
12	Gruppo lame EasyKlick
13	Staffa di arresto
14	Vano portacavo
15	Gruppo lame To-Go ¹
16	Bicchiere frullatore To-Go ¹



¹ In funzione dell'allestimento dell'apparecchio

17	Coperchio con guarnizione e apertura per bere chiudibile ¹
18	Guarnizione

¹ In funzione dell'allestimento dell'apparecchio

5.2 Simboli

Di seguito è riportata una panoramica dei simboli sull'apparecchio.

Simbolo	Spiegazione
	Tacche di posizionamento
	Aprire il dispositivo di bloccaggio.
	Chiudere il dispositivo di bloccaggio.

5.3 Manopola

Utilizzare la manopola per avviare ed arrestare la lavorazione e selezionare la velocità.

Simbolo	Funzione
0	Arrestare la lavorazione.
on	Accendere l'apparecchio.
min	Lavorare gli ingredienti a velocità minima.
max	Lavorare gli ingredienti a massima velocità.
pulse	Lavorare brevemente gli ingredienti a massima velocità.

Consiglio: È possibile regolare la velocità in modo continuo tra min e max.

5.4 Tasti di programma

Con i tasti di programma avviare i programmi per determinati casi di impiego o la pulizia preventiva. A ogni

tasto di programma corrisponde un LED che indica lo stato di funzionamento.

Nota: Con il bicchiere frullatore inserito, utilizzare solo il programma Smoothie. I programmi Ice Crush e Clean non sono adatti per il bicchiere frullatore To-Go.

Tasto di programma	Funzione
Clean	Programma di pulizia per la pulizia preventiva in caso di resti di pietanze seccati
Smoothie	Programma per la preparazione di smoothie
Ice Crush	Programma per frantumare cubetti di ghiaccio

5.5 Sistemi di sicurezza

Di seguito è riportata una panoramica dei sistemi di sicurezza dell'apparecchio.

Sicurezza d'accensione

Il blocco di accensione previene che l'apparecchio venga acceso inavvertitamente.

Se il bicchiere frullatore è posizionato correttamente e il coperchio è chiuso, si può accendere e utilizzare l'apparecchio.

Sicurezza di sovraccarico

La sicurezza di sovraccarico previene che il motore ed altri componenti vengano danneggiati da un sovraccarico eccessivo.

6 Prima del primo utilizzo

Effettuare le impostazioni di base. Pulire l'apparecchio e gli accessori.

6.1 Pulizia dell'apparecchio e dei componenti

1. Prima del primo uso pulire tutte le parti, che entrano in contatto con gli alimenti.
→ "Pulizia e cura", Pagina 71
2. Predisporre le parti pulite ed asciugate per l'utilizzo.

7 Comandi di base

7.1 Lunghezza cavo

Regolare la lunghezza del cavo di alimentazione in base alle proprie esigenze.

Regolazione della lunghezza cavo con il vano portacavo

1. Estrarre il cavo fino alla lunghezza necessaria.
2. Per accorciare la lunghezza del cavo, inserirlo nell'apposito vano.

7.2 Consigli relativi alla velocità

Qui viene indicata qual è la velocità adatta per raggiungere risultati ottimali.

Impostazione	Utilizzo
pulse	Frullare brevemente gli alimenti con la funzione «pulser» alla massima velocità.

Impostazione	Utilizzo
max	Frullare, passare, emulsionare, far spumeggiare e sminuzzare gli alimenti.
min	Amalgamare gli ingredienti che non devono essere eccessivamente sminuzzati.

Consiglio: Utilizzare le nostre ricette per acquisire esperienza con il nuovo apparecchio.

→ "Ricettario", Pagina 73

7.3 Lavorazione degli alimenti con il mixer

AVVERTENZA Pericolo di lesioni!

L'utilizzo non conforme può causare lesioni.

► Utilizzare l'apparecchio soltanto in stato di completo assemblaggio.

1. Preparare gli alimenti.

Per esempio tagliare in pezzi gli alimenti di grosse dimensioni.

2. Controllare la guarnizione sul gruppo lame EasyKlick. Reinserire correttamente una guarnizione rimossa.

→ Fig. 3

Nota: Per la pulizia, la guarnizione rimane sul gruppo lame EasyKlick. È possibile la fuoriuscita di liquido se la guarnizione è danneggiata o non è stata applicata correttamente.

- ✓ La sede della guarnizione è nella scanalatura.
- ✓ I labbri di tenuta indicano la direzione del bicchiere frullatore.
- ✓ La superficie di tenuta liscia poggia sul gruppo lame EasyKlick.

3. Collocare il bicchiere frullatore sulla parte in alto.

4. Aprire la staffa di arresto. → Fig. 4

5. Rivolgere il gruppo lame EasyKlick verso i perni nel bicchiere frullatore.

6. Premere il gruppo lame EasyKlick nel bicchiere frullatore e chiudere la staffa di arresto finché non si innesta in posizione.

→ Fig. 4

7. Portare la manopola su 0.

8. Disporre il bicchiere frullatore sull'apparecchio base e ruotarlo in senso orario finché non si innesta in posizione.

→ Fig. 5

9. Introdurre gli alimenti nel bicchiere frullatore.

→ Fig. 6

Rispettare le quantità di lavorazione minime e massime.

→ "Ricettario", Pagina 73

10. Inserire il misurino nel coperchio e collocare il coperchio sul bicchiere frullatore.

→ Fig. 7

Le marcature ▼ e ▲ devono essere rivolte l'una verso l'altra.

11. Ruotare il coperchio in direzione finché non si innesta in posizione.

→ Fig. 8

Il coperchio deve essere completamente chiuso.

✓ Il colore dell'indicatore dell'indicatore di chiusura per il coperchio passa da rosso a verde.

12. Inserire la spina di alimentazione.

13. Portare la manopola su on.

→ Fig. 9

✓ L'indicatore di stato (LED) sulla manopola si accende.

14. Posizionare la manopola sulla velocità consigliata.

→ Fig. 10

15. Lavorare gli ingredienti fino a ottenere il risultato desiderato.
16. Per terminare il funzionamento, portare l'interruttore rotante su 0.

7.4 Utilizzo del funzionamento «pulsar»

1. Posizionare la manopola su **pulse** e tenerla brevemente in posizione.
→ Fig. **11**
- ✓ Gli ingredienti vengono lavorati a massima velocità.
2. Rilasciare la manopola.
 - ✓ La manopola si sposta su 0.
 - ✓ La lavorazione viene arrestata.

7.5 Utilizzo dei programmi

Requisiti

- Il gruppo lame è montato.
 - Il bicchiere frullatore è applicato e bloccato.
 - Gli alimenti o i cubetti di ghiaccio sono stati inseriti nel bicchiere frullatore.
 - Il coperchio è applicato e bloccato.
 - La manopola si trova su 0.
1. Portare la manopola su **on**.
→ Fig. **9**
 - ✓ L'indicatore di stato (LED) sulla manopola si accende.
 2. Premere il tasto di programma **Smoothie** o **Ice Crush**.
→ Fig. **12**
 - ✓ Finché il programma è in funzione, il LED per il programma selezionato è acceso e l'indicatore di stato (LED) è spento.
 3. Attendere che l'apparecchio sia fermo.
 4. Portare la manopola su 0.
→ Fig. **13**

Consiglio: Per arrestare il programma anticipatamente, portare la manopola su 0.

5. Svuotare il bicchiere frullatore.
→ "Come svuotare il bicchiere frullatore", Pagina 69

7.6 Aggiunta degli alimenti

1. Rimuovere il bicchiere frullatore e il inserire il pestello nell'apertura di riempimento.
→ Fig. **14**
2. Spingere verso il basso gli alimenti dalla parete del bicchiere frullatore.
→ Fig. **14**

7.7 Aggiunta di ingredienti

1. Durante l'operazione rimuovere il bicchiere frullatore e aggiungere gli ingredienti dall'apertura presente nel coperchio.
→ Fig. **15**
2. Per aggiungere quantità maggiori, ruotare la manopola su 0.
3. Attendere che l'apparecchio sia fermo.
4. Ruotare il coperchio in direzione **<** e rimuoverlo.
→ Fig. **16**
5. Introdurre gli ingredienti.
→ Fig. **16**
6. Mettere nuovamente il coperchio sul bicchiere frullatore e continuare a lavorare gli ingredienti.

7.8 Come svuotare il bicchiere frullatore

Requisito: L'apparecchio resta fermo.

1. Ruotare il bicchiere frullatore in senso antiorario e rimuoverlo dall'apparecchio di base.
→ Fig. **17**

2. Per aggiungere soltanto una parte degli alimenti lavorati, utilizzare il beccuccio di versamento.
 - Aprire il beccuccio di versamento.
 - Introdurre gli alimenti lavorati in un recipiente idoneo o servirli direttamente.
 - Chiudere il beccuccio di versamento.→ Fig. 18
3. Per aggiungere tutti gli alimenti lavorati, rimuovere il coperchio.
→ Fig. 19

7.9 Lavorazione degli alimenti con il bicchiere frullatore To-Go

1. Preparare gli alimenti.
Per esempio tagliare in pezzi gli alimenti di grosse dimensioni.
2. Introdurre gli alimenti nel bicchiere frullatore To-Go.
→ Fig. 20
Rispettare le quantità di lavorazione minime e massime.
→ "Ricettario", Pagina 73
3. Montare il gruppo lame To-Go sul bicchiere frullatore To-Go.
→ Fig. 20
4. Avvitare saldamente il gruppo lame To-Go e il bicchiere frullatore To-Go.
→ Fig. 21
 - Le tacche ▼ e ▲ devono essere rivolte l'una verso l'altra.
 - Il gruppo lame To-Go può essere collegato soltanto a un bicchiere frullatore To-Go completamente avvitato all'apparecchio di base.
5. Portare la manopola su 0.
6. Ruotare il bicchiere frullatore To-Go sulla parte in alto.
→ Fig. 22

7. Disporre il gruppo lame To-Go sull'apparecchio base e ruotarlo in senso orario finché non si innesta in posizione.
→ Fig. 22
8. Posizionare la manopola sulla velocità consigliata.
→ Fig. 23

Consiglio: Per la preparazione di quantità ridotte di alimenti per bambini nel bicchiere frullatore To-Go si consigliano diverse pause durante il funzionamento. La lavorazione può essere eseguita anche con l'interruttore rapido.
→ "Utilizzo del funzionamento «pulser»", Pagina 69

9. Lavorare gli ingredienti fino a ottenere il risultato desiderato.
10. Per terminare il funzionamento, portare l'interruttore rotante su 0.
→ Fig. 24

7.10 Chiusura del bicchiere frullatore To-Go

Requisito: L'apparecchio resta fermo.

1. Ruotare il bicchiere frullatore To-Go in senso antiorario e rimuoverlo dall'apparecchio di base.
→ Fig. 25
2. Ruotare il bicchiere frullatore To-Go e avvitare il gruppo lame To-Go.
→ Fig. 25
3. Inserire la guarnizione per il coperchio.
→ Fig. 26
4. Chiudere con il coperchio l'apertura per bere.
→ Fig. 26
5. Avvitare saldamente il coperchio e il bicchiere frullatore To-Go.
→ Fig. 26

8 Pulizia e cura

Per mantenere a lungo l'apparecchio in buone condizioni, sottoporlo a una cura e a una manutenzione scrupolosa.

8.1 Idoneità per il lavaggio in lavastoviglie

Di seguito sono indicati i componenti che possono essere lavati in lavastoviglie.

ATTENZIONE!

Alcuni componenti possono essere danneggiati se vengono lavati in lavastoviglie.

- ▶ Lavare in lavastoviglie soltanto i componenti idonei.
- ▶ Utilizzare soltanto programmi che non riscaldano l'acqua oltre 60 °C.
- ▶ Non incastrare componenti in plastica in lavastoviglie.

In questa panoramica si trovano i procedimenti di pulizia per i componenti.

→ Fig. **27**

8.2 Detergenti

Di seguito sono indicati i detersivi adatti per l'apparecchio.

ATTENZIONE!

L'apparecchio può essere danneggiato se non viene lavato correttamente o se viene utilizzato un detergente non idoneo.

- ▶ Non impiegare detergenti a base di alcol.
- ▶ Non utilizzare oggetti taglienti, appuntiti o metallici.
- ▶ Non usare panni o detergenti abrasivi.

8.3 Pulizia dell'apparecchio base

⚠ AVVERTENZA

Pericolo di scosse elettriche!

L'infiltrazione di umidità può provocare una scarica elettrica.

- ▶ Non immergere mai l'apparecchio o il cavo di alimentazione nell'acqua e non metterli in lavastoviglie.
- ▶ Non lavare l'apparecchio con pulitori a vapore o idropulitrici.
- ▶ Pulire l'apparecchio di base con un panno morbido umido.

8.4 Pulizia del frullatore

⚠ AVVERTENZA

Pericolo di taglio!

La lama del mixer presenta lame taglienti.

- ▶ Prestare attenzione alle lame taglienti durante la pulizia e lo svuotamento del bicchiere frullatore.
- ▶ Non toccare mai le lame a mani nude.

ATTENZIONE!

La lama del mixer presenta lame taglienti. A causa di un utilizzo non conforme si possono danneggiare le lame o la superficie d'appoggio.

- ▶ Non disporre mai il gruppo lame con le lame rivolte verso il basso.
1. Rimuovere il misurino.
→ Fig. **23**
 2. Rimuovere il coperchio.
→ Fig. **23**
 3. Ruotare il bicchiere frullatore in senso antiorario e toglierlo dall'apparecchio di base.
→ Fig. **29**
 4. Collocare il bicchiere frullatore sulla parte in alto.

5. Aprire la staffa di arresto.
→ Fig. **30**
6. Dal bicchiere frullatore togliere il gruppo lame EasyKlick.
→ Fig. **30**
7. Pulire i componenti.

8.5 Pulizia del bicchiere frullatore To-Go e del gruppo lame To-Go

ATTENZIONE!

La lama del mixer presenta lame taglienti. A causa di un utilizzo non conforme si possono danneggiare le lame o la superficie d'appoggio.

► Non disporre mai il gruppo lame con le lame rivolte verso il basso.

1. Ruotare il gruppo lame To-Go in senso antiorario e rimuoverlo dal bicchiere frullatore To-Go.
→ Fig. **31**
2. Ruotare il coperchio in senso antiorario e rimuoverlo dal bicchiere frullatore To-Go.
→ Fig. **32**
3. Aprire l'apertura per bere dal coperchio.
→ Fig. **32**
4. Rimuovere la guarnizione.
→ Fig. **32**
5. Pulire i componenti.

8.6 Utilizzo del programma di pulizia

Con il programma di pulizia si possono pulire preventivamente il bicchiere frullatore e il gruppo lame.

Requisiti

- Il gruppo lame è montato.
 - Il bicchiere frullatore è applicato e bloccato.
 - Il bicchiere frullatore è riempito di liquido detergente (700 g acqua + 1 goccia di detersivo).
 - Il coperchio è applicato e bloccato.
 - La manopola si trova su 0.
1. Portare la manopola su on.
→ Fig. **9**
 - ✓ L'indicatore di stato (LED) sulla manopola si accende.
 2. Premere il tasto di programma **Clean**.
→ Fig. **12**
 - ✓ Finché il programma è in funzione, il LED per **Clean** è illuminato e l'indicatore di stato (LED) è spento.
 3. Attendere che l'apparecchio sia fermo.
 4. Portare la manopola su 0.
 5. Ruotare il kit mixer in senso antiorario e rimuoverlo dall'apparecchio di base.
→ Fig. **17**
 6. Ruotare il coperchio in direzione  e rimuoverlo.
→ Fig. **33**
 7. Smaltire il liquido detergente.
 - ✓ I residui di cibo più grossolani sono stati rimossi.
 8. Pulire i componenti.

9 Ricette

Qui è riportata una selezione di ricette elaborate appositamente per l'apparecchio.

9.1 Ricettario

Questa panoramica riporta gli ingredienti e le fasi di lavorazione delle diverse ricette.

→ Fig. **34**

Per le ricette contrassegnate con (*) all'interno della relativa tabella, dopo 3 cicli di funzionamento lasciar raffreddare l'apparecchio a temperatura ambiente.

Ricetta	Ingredienti	Lavorazione
Bevanda sportiva	<ul style="list-style-type: none"> ■ 250 g miele (freddo, 7-9 °C) ■ 5 g cannella ■ 200 g latte (caldo, 65 °C) 	<ul style="list-style-type: none"> ■ Aggiungere il miele e la cannella nel frullatore. ■ Frullare gli ingredienti per 5 secondi al livello max. ■ Aggiungere il latte. ■ Frullare gli ingredienti per 5 secondi al livellomax.

ATTENZIONE!

Con alimenti non adatti l'apparecchio può danneggiarsi.

- ▶ Non lavorare alimenti caldi con una temperatura superiore a 50 °C nel bicchiere frullatore To-Go.
- ▶ Non lavorare alimenti caldi con una temperatura superiore a 70 °C nel bicchiere frullatore.

Nota

Limitazioni per la lavorazione nel frullatore:

- non sminuzzare alimenti quali mandorle, cipolle, prezzemolo e carne.
- la preparazione di creme spalmabili, quali burro di arachidi, burro di cocco o crema spalmabile alle noci, è possibile solo con il pestello.
- Il frullatore non può fare la maionese.
- Mescolare gli alimenti solidi utilizzando una quantità sufficiente di liquido.
- Prima di frullare, mescolare i cibi in polvere con una quantità di liquido sufficiente oppure farli sciogliere completamente. I cibi in polvere sono ad es. lo zucchero a velo, il cacao in polvere, germogli di soia saltati, farina, integratori proteici.

10 Sistemazione guasti

I guasti minori possono essere sistemati autonomamente dall'utente. Utilizzare le informazioni per la sistemazione dei guasti prima di contattare il servizio di assistenza clienti. In questo modo si evitano costi non necessari.

AVVERTENZA

Pericolo di scosse elettriche!

Gli interventi di riparazione effettuati in modo non appropriato rappresentano una fonte di pericolo.

- ▶ Solo il personale adeguatamente specializzato e formato può eseguire riparazioni sull'apparecchio.
- ▶ Per la riparazione dell'apparecchio possono essere impiegati soltanto pezzi di ricambio originali.
- ▶ Al fine di evitare pericoli, se il cavo di alimentazione di questo apparecchio subisce danni deve essere sostituito dal produttore, dal suo servizio di assistenza clienti o da persona in possesso di simile qualifica.

Anomalia	Causa e ricerca guasti
L'apparecchio non funziona.	<p>La spina non è inserita nella rete elettrica.</p> <ul style="list-style-type: none"> ▶ Collegare l'apparecchio alla rete elettrica. <hr/> <p>Il fusibile nel contatore elettrico si è attivato.</p> <ul style="list-style-type: none"> ▶ Controllare il fusibile nella scatola corrispondente. <hr/> <p>Alimentazione di corrente guasta.</p> <ul style="list-style-type: none"> ▶ Verificare che l'illuminazione interna o altri apparecchi nel locale funzionino correttamente.
L'indicatore di stato (LED) lampeggia.	<p>Il coperchio o il bicchiere frullatore non sono bloccati.</p> <ul style="list-style-type: none"> ▶ Portare la manopola su on. <ol style="list-style-type: none"> 1. Disporre il bicchiere frullatore sull'apparecchio di base e ruotarlo in senso orario finché non si innesta in posizione. 2. Ruotare il coperchio in senso , finché non si innesta in posizione. ✓ Il colore dell'indicatore dell'indicatore di chiusura per il coperchio passa da rosso a verde. 3. Se necessario selezionare questa opzione: <ul style="list-style-type: none"> – Disporre il bicchiere frullatore To-Go con il gruppo lame To-Go sull'apparecchio di base e ruotarlo in senso orario finché non si innesta in posizione. <hr/> <p>Il programma è stato interrotto con la manopola.</p> <ul style="list-style-type: none"> ▶ Portare la manopola su on.

Anomalia	Causa e ricerca guasti
L'apparecchio emette un ronzio.	La lama è bloccata o fa fatica a funzionare. <ul style="list-style-type: none"> ▶ Portare la manopola su on. ▶ Rimuovere il blocco.
L'apparecchio si spegne durante l'uso.	Quantità di lavorazione eccessiva o durata di lavorazione eccessiva. <ul style="list-style-type: none"> ▶ Portare la manopola su on. ▶ Ridurre la quantità di lavorazione. ▶ Lasciare raffreddare l'apparecchio a temperatura ambiente.
Il programma non si avvia.	La manopola non si trova su on. <ul style="list-style-type: none"> ▶ Portare la manopola su on.
	Il programma è stato interrotto con il tasto di programma. <ol style="list-style-type: none"> 1. Portare la manopola su on. 2. Premere il tasto di programma per il programma desiderato.
Non è possibile collegare il gruppo lame To-Go all'apparecchio di base.	La protezione dello scarico è attiva. <ul style="list-style-type: none"> ▶ Avvitare il gruppo lame To-Go e il bicchiere frullatore To-Go ruotando in senso orario. ✓ Il gruppo lame To-Go e il bicchiere frullatore To-Go sono avvitati in modo completo e saldo. ✓ Le marcature ▼ e ▲ sono allineate.
Bicchiere frullatore To-Go non è a tenuta.	Non c'è la guarnizione del coperchio. <ul style="list-style-type: none"> ▶ Inserire la guarnizione.
Fuoriesce del liquido sul gruppo lame.	Manca la guarnizione tra bicchiere frullatore e gruppo lame. <ul style="list-style-type: none"> ▶ Inserire la guarnizione sul gruppo lame EasyKlick. ✓ La guarnizione si trova nella scanalatura. ✓ Le labbra di tenuta indicano la direzione del bicchiere frullatore. ✓ La superficie di tenuta liscia poggia sul gruppo lame EasyKlick.

11 Trasporto, immagazzinamento e smaltimento

11.1 Rottamazione di un apparecchio dismesso

Un corretto smaltimento nel rispetto dell'ambiente permette di recuperare materie prime preziose.

1. Staccare la spina del cavo di alimentazione.
2. Tagliare il cavo di alimentazione.
3. Smaltire l'apparecchio nel rispetto dell'ambiente.

Per informazioni sulle attuali procedure di smaltimento rivolgersi al rivenditore specializzato o al comune di competenza.



Questo apparecchio dispone di contrassegno ai sensi della direttiva europea 2012/19/UE in materia di apparecchi elettrici ed elettronici (waste electrical and electronic equipment - WEEE).

Questa direttiva definisce le norme per la raccolta e il riciclaggio degli apparecchi dismessi valide su tutto il territorio dell'Unione Europea.

meno 7 anni a partire dalla messa in circolazione dell'apparecchio all'interno dello Spazio economico europeo.

Nota: L'intervento del servizio di assistenza clienti è gratuito nell'ambito delle condizioni di garanzia del produttore.

Informazioni dettagliate sulla durata della garanzia e sulle condizioni di garanzia in ciascun Paese sono reperibili presso il nostro servizio di assistenza clienti, presso il proprio rivenditore o sul nostro sito Internet.

Quando si contatta il servizio di assistenza clienti sono necessari il codice prodotto (E-Nr.) e il codice di produzione (FD) dell'apparecchio.

I dati di contatto del servizio di assistenza clienti sono disponibili nell'elenco dei centri di assistenza allegato o sul nostro sito Internet.

12.1 Codice prodotto (E-Nr.) e codice di produzione (FD)

Il codice prodotto (E-Nr.) e il codice di produzione (FD) sono riportati sulla targhetta identificativa dell'apparecchio.

Annotare i dati dell'apparecchio e il numero di telefono del servizio di assistenza clienti per ritrovarli rapidamente.

12 Servizio di assistenza clienti

I ricambi originali rilevanti per il funzionamento secondo il corrispondente regolamento Ecodesign sono reperibili presso il nostro servizio di assistenza clienti per un periodo di al-

Raadpleeg de Digitale Gebruikersgids voor meer informatie.



Inhoudsopgave

1 Veiligheid.....	78		
1.1 Algemene aanwijzingen	78	7.7 Ingrediënten toevoegen	86
1.2 Bestemming van het apparaat	78	7.8 Mengbeker legen	86
1.3 Inperking van de gebruikers	79	7.9 Levensmiddelen met To-Go-mengbeker verwerken	87
1.4 Veiligheidsvoorschriften	79	7.10 To-Go-Mengbeker sluiten	87
2 Materiële schade voorkomen	82	8 Reiniging en onderhoud.....	88
3 Milieubescherming en besparing.....	82	8.1 Vaatwasserbestendigheid	88
3.1 Afvoeren van de verpakking	82	8.2 Reinigingsmiddelen.....	88
4 Uitpakken en controleren	82	8.3 Basisapparaat reinigen	88
4.1 Apparaat en onderdelen uitpakken.....	82	8.4 Mixer reinigen.....	88
4.2 Leveringsomvang	82	8.5 To-Go-mengbeker en To-Go-mesinzetstuk reinigen.....	89
4.3 Apparaat plaatsen	82	8.6 Reinigingsprogramma gebruiken.....	89
5 Uw apparaat leren kennen.....	83	9 Recepten.....	89
5.1 Apparaat.....	83	9.1 Receptenoverzicht.....	90
5.2 Symbolen.....	83	10 Storingen verhelpen	91
5.3 Draaischakelaar	83	11 Transporteren, opslaan en afvoeren	93
5.4 Programmaknoppen	83	11.1 Afvoeren van uw oude apparaat	93
5.5 Veiligheidssystemen.....	84	12 Servicedienst.....	93
6 Voor het eerste gebruik	84	12.1 Productnummer (E-nr.) en productienummer (FD).....	93
6.1 Apparaat en onderdelen reinigen.....	84		
7 De Bediening in essentie.....	84		
7.1 Snoerlengte	84		
7.2 Snelheidsadviezen.....	84		
7.3 Levensmiddelen met de mixer verwerken	85		
7.4 Momentschakeling gebruiken.....	86		
7.5 Programma's gebruiken.....	86		
7.6 Levensmiddelen aandrukken ...	86		



1 Veiligheid

Neem de volgende veiligheidsvoorschriften in acht.

1.1 Algemene aanwijzingen

- Lees deze gebruiksaanwijzing zorgvuldig door.
- Bewaar de gebruiksaanwijzing en de productinformatie voor later gebruik of voor volgende eigenaren.
- Sluit het apparaat in geval van transportschade niet aan.

1.2 Bestemming van het apparaat

Gebruik het apparaat uitsluitend:

- met originele onderdelen.
- voor mixen en pureren.
- voor het bereiden van pannenkoekendeeg, sorbets, belegsel, sauzen en ijs.
- voor het fijnmaken van ijsblokjes.
- onder toezicht.
- voor huishoudelijk gebruik en in gesloten ruimtes binnen de huiselijke omgeving bij kamertemperatuur.
- voor verwerkingshoeveelheden en -tijden die gebruikelijk zijn in het huishouden.
- tot een hoogte van 2000 m boven zeeniveau.
- voor het mixen van fruit en groente om smoothies te bereiden.

Koppel het apparaat van de stroomvoorziening los als u:

- het apparaat niet gebruiken.
- geen toezicht op het apparaat houdt.
- het apparaat in elkaar zet.
- het apparaat uit elkaar neemt.
- het apparaat reinigt.
- draaiende onderdelen nadert.
- met een storing wordt geconfronteerd.

1.3 Inperking van de gebruikers

Dit apparaat mag door personen met verminderde lichamelijke, zintuiglijke of geestelijke vermogens of gebrek aan ervaring en/of kennis worden gebruikt indien dit onder toezicht gebeurt of indien zij over het veilige gebruik van het apparaat zijn geïnstrueerd en de hieruit voortvloeiende gevaren hebben begrepen.

Kinderen mogen niet met het apparaat spelen.

Reiniging en onderhoud door de gebruiker mogen niet worden uitgevoerd door kinderen.

Het apparaat mag niet door kinderen worden gebruikt. Kinderen uit de buurt van het apparaat en het aansluitsnoer houden.

1.4 Veiligheidsvoorschriften

Neem de veiligheidsvoorschriften in acht.

⚠ WAARSCHUWING – Kans op elektrische schok!

Een beschadigd apparaat of een beschadigd netsnoer is gevaarlijk.

- ▶ Nooit een beschadigd apparaat gebruiken.
- ▶ Nooit een apparaat met gescheurd of gebroken oppervlak gebruiken.
- ▶ Nooit aan het netsnoer trekken, om het apparaat van het elektriciteitsnet te scheiden. Altijd aan de stekker van het netsnoer trekken.
- ▶ Wanneer het apparaat of het netsnoer is beschadigd, dan direct de stekker van het netsnoer uit het stopcontact halen of de zekering in de meterkast uitschakelen.
- ▶ Contact opnemen met de servicedienst. → *Pagina 93*

Ondeskundige installaties zijn gevaarlijk.

- ▶ Het apparaat uitsluitend aansluiten en gebruiken volgens de gegevens op het typeplaatje.

Ondeskundige reparaties zijn gevaarlijk.

- ▶ Alleen daarvoor geschoold vakpersoneel mag reparaties aan het apparaat uitvoeren.
- ▶ Er mogen uitsluitend originele reserveonderdelen worden gebruikt voor reparatie van het apparaat.

- ▶ Als het netsnoer van dit apparaat beschadigd raakt, moet het ter vermindering van risico's worden vervangen door de fabrikant, de servicedienst of een andere gekwalificeerde persoon.

Binnendringend vocht kan tot elektrische schokken leiden.

- ▶ Nooit het apparaat of het netsnoer in water dompelen of in de vaatwasser plaatsen.
- ▶ Gebruik het apparaat alleen in gesloten ruimtes.
- ▶ Stel het apparaat nooit bloot aan grote hitte en vochtigheid.
- ▶ Geen stoomreiniger of hogedrukreiniger gebruiken om het apparaat te reinigen.

Een beschadigde isolatie van het netsnoer is gevaarlijk.

- ▶ Nooit het aansluitsnoer met hete apparaatonderdelen of warmtebronnen in contact brengen.
- ▶ Nooit het aansluitsnoer met scherpe punten of randen in contact brengen.
- ▶ Het aansluitsnoer nooit knikken, knellen of veranderen.

⚠ WAARSCHUWING – Kans op brand!

Grote hitte kan er toe leiden dat het apparaat en andere delen ontbranden.

- ▶ Het apparaat nooit neerzetten op of in de buurt van hete oppervlakken.

⚠ WAARSCHUWING – Kans op brandwonden!

Hete levensmiddelen kunnen bij de verwerking spatten en er kan stoom uit het deksel ontsnappen.

- ▶ Maximaal 1000 ml hete of schuimende levensmiddelen erin doen.
- ▶ Hete levensmiddelen voorzichtig verwerken.
- ▶ Niet over het apparaat heen buigen.
- ▶ Geen hete levensmiddelen heter dan 50 °C in de To-Go-mengbeker verwerken.

⚠ WAARSCHUWING – Kans op letsel!

In geval van beschadigde onderdelen kan het gebruik van het apparaat tot letsel leiden.

- ▶ Onderdelen die herkenbare barsten of andere beschadigingen vertonen of niet goed zitten, door originele reserveonderdelen vervangen.

Een ondeskundig gebruik kan letsel veroorzaken.

- ▶ Het apparaat alleen in compleet gemonteerde toestand gebruiken.

⚠ WAARSCHUWING – Kans op snijden!

Het mixermes heeft scherpe lemmeten.

- ▶ Let bij het reinigen en leegmaken van de mixkom op de scherpe lemmeten.
- ▶ Nooit de lemmeten met blote handen aanraken.

⚠ WAARSCHUWING – Kans op verstikking!

Kinderen kunnen verpakkingsmateriaal over het hoofd trekken en hierin verstrikt raken en stikken.

- ▶ Verpakkingsmateriaal uit de buurt van kinderen houden.
- ▶ Laat kinderen niet met verpakkingsmateriaal spelen.

Kinderen kunnen kleine onderdelen inademen of inslikken en hierdoor stikken.

- ▶ Kleine onderdelen uit de buurt van kinderen houden.
- ▶ Kinderen niet met kleine onderdelen laten spelen.

⚠ WAARSCHUWING – Kans op gevaar voor de gezondheid!

Verontreinigingen aan de oppervlakken kunnen de gezondheid schaden.

- ▶ De reinigingsinstructies in acht nemen.
- ▶ Oppervlakken die met voedingsmiddelen in contact komen, voor elk gebruik reinigen.

2 Materiële schade voorkomen

LET OP!

Een ondeskundig gebruik kan tot materiële schade leiden.

- ▶ Het apparaat nooit onbelast laten draaien.
- ▶ De maximale verwerkingshoeveelheden in acht nemen.
- ▶ De mixkom nooit in de magnetron of bakoven gebruiken.
- ▶ Geen vreemde voorwerpen in de mengbeker bewaren.
- ▶ Geen hete levensmiddelen heter dan 50 °C in de To-Go-mengbeker verwerken.

3 Milieubescherming en besparing

3.1 Afvoeren van de verpakking

De verpakkingsmaterialen zijn milieuvriendelijk en kunnen worden hergebruikt.

- ▶ De afzonderlijke componenten op soort gescheiden afvoeren.

4 Uitpakken en controleren

Hier wordt beschreven waarop u bij het uitpakken moet letten.

4.1 Apparaat en onderdelen uitpakken

1. Het apparaat uit de verpakking nemen.

2. Alle verdere onderdelen en de begeleidende documenten uit de verpakking nemen en gereed leggen.
3. Verwijder het aanwezige verpakkingsmateriaal.
4. Verwijder alle stickers en folie.

4.2 Leveringsomvang

Controleer na het uitpakken alle onderdelen op transportschade en de volledigheid van de levering.

→ Fig. 1

A	Basisapparaat
B	Mengbeker met EasyKlick mesinzetstuk
C	Deksel en maatbeker
D	Stopper
E	To-Go-mengbeker met mesinzetstuk ¹
F	Deksel met afdichting en afsluitbare drinkopening ¹
G	Gebruiksaanwijzing

¹ Afhangelijk van de apparaatuitvoering

4.3 Apparaat plaatsen

1. Het apparaat op een stabiel, horizontaal, schoon en glad werkvlak neerzetten.
2. Het aansluitsnoer er tot de benodigde lengte uittrekken.
→ "Snoerlengte", Pagina 84
De stekker niet in het stopcontact steken.

5 Uw apparaat leren kennen

5.1 Apparaat

Hier vindt u een overzicht van de onderdelen van uw apparaat.

→ Fig. 2

1	Stopper
2	Basisapparaat
3	Draaischakelaar
4	Programmaknoppen met leds
5	Schaalverdeling
6	Vergrendelingsindicatie voor deksel
7	Statusindicatie (led)
8	Gietopening
9	Maatbeker
10	Deksel met vulopening
11	Mixkom
12	EasyKlick mesinzetstuk
13	Bevestigingsbeugel
14	Snoeropbergvak
15	To-Go-Mesinzetstuk ¹
16	To-Go-Mengbeker ¹
17	Deksel met afdichting en afsluitbare drinkopening ¹
18	Afdichting

¹ Afhankelijk van de apparaatuitvoering

5.2 Symbolen

Hier vindt u een overzicht van de symbolen op uw apparaat.

Symbol	Toelichting
	Positiemarkeringen
	Vergrendeling openen.
	Vergrendeling sluiten.

5.3 Draaischakelaar

Met de draaischakelaar start en stopt u de verwerking en kiest u de snelheid.

Symbool	Funcie
0	Verwerking stoppen.
on	Apparaat inschakelen.
min	Ingrediënten op een lage snelheid verwerken.
max	Ingrediënten op de hoogste snelheid verwerken.
pulse	Ingrediënten kort op de hoogste snelheid verwerken.

Tip: U kunt de snelheid traploos tussen min en max instellen.

5.4 Programmaknoppen

Met de programmaknoppen start u de programma's voor bepaalde toepassingen of de voorreiniging. Bij elke programmaknop hoort een led, welke de bedrijfstoestand weergeeft.

Opmerking: Gebruik bij de geplaatste To-Go-mengbeker uitsluitend het programma **Smoothie**. De programma's **Ice Crush** en **Clean** zijn niet geschikt voor de To-Go-mengbeker.

Program- maknop	Functie
Clean	Reinigingsprogramma voor de voor-reiniging bij ingedroogde levensmiddelenresten
Smoothie	Programma voor de bereiding van smoothies
Ice Crush	Programma voor het fijnmaken van ijsblokjes

5.5 Veiligheidssystemen

Hier vindt u een overzicht van de veiligheidssystemen van uw apparaat.

Inschakelbeveiliging

De inschakelbeveiliging voorkomt dat uw apparaat ongewild wordt ingeschakeld.

Wanneer de mengbeker correct is geplaatst en het deksel is vergrendeld, kan het apparaat worden ingeschakeld en bediend.

Overbelastingsbeveiliging

De overbelastingsbeveiliging voorkomt dat de motor en andere onderdelen door een te hoge belasting worden beschadigd.

6 Voor het eerste gebruik

Voer de basisinstellingen uit. Reinig het apparaat en de accessoires.

6.1 Apparaat en onderdelen reinigen

1. Alle onderdelen die met levensmiddelen in aanraking komen voor het eerste gebruik reinigen.
→ "Reiniging en onderhoud", Pagina 88
2. De gereinigde en gedroogde onderdelen gereed leggen voor het gebruik.

7 De Bediening in essentie

7.1 Snoerlengte

Stel de lengte van het aansluitsnoer naar behoefte in.

Snoerlengte met het snoeropbergvak instellen

1. Het aansluitsnoer er tot de benodigde lengte uittrekken.
2. Het snoer in het snoeropbergvak schuiven om de snoerlengte te verkorten.

7.2 Snelheidsadviezen

Hier kunt u vinden met welke toerentallen u optimale resultaten bereikt.

Instelling Gebruik	
pulse	Levensmiddelen met de momentschakeling kort bij het hoogste toerental mixen.
max	Levensmiddelen mixen, pureren, emulgeren, opschuimen en fijnmaken.
min	Levensmiddelen mixen die niet al te fijngemaakt mogen worden.

Tip: Gebruik onze voorbeeldrecepten om ervaringen met uw nieuwe apparaat op te doen.

→ "Receptenoverzicht", Pagina 90

7.3 Levensmiddelen met de mixer verwerken

WAARSCHUWING

Kans op letsel!

Een ondeskundig gebruik kan letsel veroorzaken.

▶ Het apparaat alleen in compleet gemonteerde toestand gebruiken.

1. De levensmiddelen voorbereiden. Bijvoorbeeld grote levensmiddelen in stukken snijden.
2. Controleer de afdichting bij het EasyKlick mesinzetstuk. Plaats een losgetrokken afdichting weer correct terug.
→ Fig. 3

Opmerking: De afdichting blijft voor de reiniging op het EasyKlick mesinzetstuk. Als de afdichting beschadigd is of niet goed wordt aangebracht, kan er vloeistof vrijkomen.

- ✓ De afdichting zit in de groef.
 - ✓ De afdichtlippen wijzen richting mengbeker.
 - ✓ Het gladde afdichtvlak ligt tegen het EasyKlick mesinzetstuk.
3. De mengbeker op de kop zetten.
 4. De bevestigingsbeugel openklappen.
→ Fig. 4
 5. Het EasyKlick mesinzetstuk met de pinnen in de mengbeker uitlijnen.
 6. Het EasyKlick mesinzetstuk in de mengbeker drukken en de bevestigingsbeugel dichtklappen totdat deze vastklikt.
→ Fig. 4
 7. Zet de draaischakelaar op 0.

8. Plaats de mengbeker op het basisapparaat en draai het rechtsom totdat het vastklikt.
→ Fig. 5

9. De levensmiddelen in de mixkom doen.

→ Fig. 6

Houd de minimale- en maximale verwerkingshoeveelheden aan.

→ "Receptenoverzicht",

Pagina 90

10. De maatbeker in het deksel steken en het deksel op de mengbeker zetten.

→ Fig. 7

De markeringen ▼ en ▲ moeten ten opzichte van elkaar zijn uitgelijnd.

11. Het deksel in de richting van  draaien tot dat het vastklikt.

→ Fig. 8

Het deksel moet volledig gesloten zijn.

- ✓ De kleur van de vergrendelingsaanwijzing voor het deksel wisselt van rood naar groen.

12. De stekker in het stopcontact steken.

13. Zet de draaischakelaar op on.

→ Fig. 9

- ✓ De statusindicatie (led) op de draaiknop brandt.

14. De draaischakelaar op de aanbevolen snelheid zetten.

→ Fig. 10

15. De ingrediënten zo lang verwerken tot het gewenste resultaat is bereikt.

16. Zet de draaischakelaar op 0 om het gebruik te beëindigen.

7.4 Momentschakeling gebruiken

1. Zet de draaischakelaar op **pulse** en houd deze daar.
→ Fig. 11
- ✓ De ingrediënten worden op de hoogste snelheid verwerkt.
2. De draaischakelaar loslaten.
✓ De draaischakelaar springt op 0.
✓ De verwerking wordt gestopt.

7.5 Programma's gebruiken

Vereisten

- Het mesinzetstuk is ingebouwd.
- De mengbeker is geplaatst en vergrendeld.
- De levensmiddelen of de ijsblokjes zijn in de mengbeker gedaan.
- Het deksel is geplaatst en vergrendeld.
- De draaischakelaar staat op 0.

1. Zet de draaischakelaar op on.
→ Fig. 9
- ✓ De statusindicatie (led) op de draaiknop brandt.
2. Druk op de programmaknop **Smoothie** of **Ice Crush**.
→ Fig. 12
- ✓ Zolang het programma draait, brandt de led voor het gekozen programma en dooft de statusaanwijzing (led).
3. Wachten tot het apparaat niet meer draait.
4. Zet de draaischakelaar op 0.
→ Fig. 13

Tip: Zet de draaischakelaar op 0 om het programma voortijdig te stoppen.

5. De mengbeker legen.
→ "Mengbeker legen", Pagina 86

7.6 Levensmiddelen aandrukken

1. Verwijder de maatbeker en steek de stopper in de vulopening.
→ Fig. 14
2. Schuif de levensmiddelen van de wand van de maatbeker naar beneden.
→ Fig. 14

7.7 Ingrediënten toevoegen

1. Tijdens de verwerking de maatbeker verwijderen en de ingrediënten door de opening in het deksel toevoegen.
→ Fig. 15
2. Voor het toevoegen van grotere hoeveelheden ingrediënten de draaischakelaar op 0 zetten.
3. Wachten tot het apparaat niet meer draait.
4. Draai het deksel in de richting van **↺** en verwijderen.
→ Fig. 16
5. De ingrediënten toevoegen.
→ Fig. 16
6. Het deksel weer op de mengbeker plaatsen en de ingrediënten verder verwerken.

7.8 Mengbeker legen

Vereiste: Het apparaat staat stil.

1. De mengbeker linksom draaien en van het basisapparaat nemen.
→ Fig. 17

2. Om slechts een deel van de verwerkte levensmiddelen er uit te gieten, gebruikt u de uitgietopening.
 - De uitgietopening openklappen.
 - De verwerkte levensmiddelen in een geschikte container doen of direct serveren.
 - De uitgietopening dichtklappen.
 → Fig. **18**
3. Om alle verwerkte levensmiddelen er uit te gieten het deksel verwijderen.
 → Fig. **19**

7.9 Levensmiddelen met To-Go-mengbeker verwerken

1. De levensmiddelen voorbereiden. Bijvoorbeeld grote levensmiddelen in stukken snijden.
2. Doe de levensmiddelen in de To-Go-mengbeker.
 → Fig. **20**
 Houd de minimale- en maximale verwerkingshoeveelheden aan.
 → "Receptenoverzicht", Pagina 90
3. Plaats het To-Go-mesinzetstuk op de To-Go-mengbeker.
 → Fig. **20**
4. Schroef het To-Go-mesinzetstuk en de To-Go-mengbeker stevig vast.
 → Fig. **21**
 - De markeringen ▼ en ▲ moeten ten opzichte van elkaar zijn uitgelijnd.
 - U kunt het To-Go-mesinzetstuk alleen met volledig erop geschroefde To-Go-mengbeker verbinden met het basisapparaat.
5. Zet de draaischakelaar op 0.
6. Draai de To-Go-mengbeker op de kop.
 → Fig. **22**

7. De To-Go-mesinzetstuk op het basisapparaat plaatsen en rechtsom draaien totdat deze vastklikt.
 → Fig. **22**
8. De draaischakelaar op de aanbevolen snelheid zetten.
 → Fig. **23**
Tip: Voor het bereiden van kleinere hoeveelheden babyvoeding in de To-Go mengbeker worden meerdere pauzes tijdens het gebruik aanbevolen. Verwerking met de puls-schakeling is ook mogelijk.
 → "Momentschakeling gebruiken", Pagina 86
9. De ingrediënten zo lang verwerken tot het gewenste resultaat is bereikt.
10. Zet de draaischakelaar op 0 om het gebruik te beëindigen.
 → Fig. **24**

7.10 To-Go-Mengbeker sluiten

Vereiste: Het apparaat staat stil.

1. De To-Go-mengbeker linksom draaien en van het basisapparaat nemen.
 → Fig. **25**
2. De To-Go-mengbeker omdraaien en het To-Go-mesinzetstuk los-schroeven.
 → Fig. **25**
3. De afdichting voor het deksel plaatsen.
 → Fig. **26**
4. De drinkopening op het deksel sluiten.
 → Fig. **26**
5. Het deksel en de To-Go-mengbeker stevig vastschroeven.
 → Fig. **26**

8 Reiniging en onderhoud

Reinig en onderhoud uw apparaat zorgvuldig om er voor te zorgen dat het lang goed blijft werken.

8.1 Vaatwasserbestendigheid

In het navolgende leert u welke onderdelen in de vaatwasser kunnen worden gereinigd.

LET OP!

Sommige onderdelen kunnen bij de reiniging in de vaatwasser worden beschadigd.

- ▶ Alleen vaatwasserbestendige onderdelen in de vaatwasser reinigen.
- ▶ Alleen programma's gebruiken die het water niet tot boven 60 °C verhitten.
- ▶ Kunststof onderdelen niet in de vaatwasser vastklemmen.

In dit overzicht vindt u de schoonmaakprocedure voor de onderdelen.

→ Fig. 27

8.2 Reinigingsmiddelen

In het navolgende leert u welke reinigingsmiddelen geschikt zijn voor het apparaat.

LET OP!

Het apparaat kan worden beschadigd bij gebruik van ongeschikte reinigingsmiddelen of een ondeskundige reiniging.

- ▶ Gebruik geen reinigingsmiddelen die alcohol of spiritus bevatten.
- ▶ Gebruik geen scherpe, puntige of metalen voorwerpen.
- ▶ Gebruik geen schurende doeken of schurende reinigingsmiddelen.

8.3 Basisapparaat reinigen

WAARSCHUWING

Kans op elektrische schok!

Binnendringend vocht kan een schok veroorzaken.

- ▶ Nooit het apparaat of het netsnoer in water dompelen of in de vaatwasser plaatsen.
- ▶ Geen stoomreiniger of hogedrukreiniger gebruiken om het apparaat te reinigen.
- ▶ Het basisapparaat uitsluitend met een zachte vochtige doek afnemen.

8.4 Mixer reinigen

WAARSCHUWING

Kans op snijden!

Het mixermes heeft scherpe lemmeten.

- ▶ Let bij het reinigen en leegmaken van de mixkom op de scherpe lemmeten.
- ▶ Nooit de lemmeten met blote handen aanraken.

LET OP!

Het mixermes heeft scherpe lemmeten. Door ondeskundig gebruik kunnen de messen of de legvlakken beschadigd raken.

- ▶ Het mesinzetstuk nooit met de bladen naar onderen neerleggen.

1. De maatbeker verwijderen.
→ Fig. 23
2. Haal het deksel eraf.
→ Fig. 23
3. De mengbeker linksom draaien en van het basisapparaat nemen.
→ Fig. 29
4. De mengbeker op de kop zetten.
5. De bevestigingsbeugel openklappen.
→ Fig. 30

6. Het EasyKlick mesinzetstuk uit de mengbeker trekken.
→ Fig. **30**
7. Reinig de componenten.

8.5 To-Go-mengbeker en To-Go-mesinzetstuk reinigen

LET OP!

Het mixermes heeft scherpe lemmenten. Door ondeskundig gebruik kunnen de messen of de legvlakken beschadigd raken.

- ▶ Het mesinzetstuk nooit met de bladen naar onderen neerleggen.

1. Het To-Go-mesinzetstuk linksom draaien en van de To-Go mengbeker nemen.
→ Fig. **31**
2. Het deksel linksom draaien en van de To-Go-mengbeker nemen.
→ Fig. **32**
3. De drinkopening op het deksel openen.
→ Fig. **32**
4. De afdichting verwijderen.
→ Fig. **32**
5. De componenten reinigen.

8.6 Reinigingsprogramma gebruiken

Met het reinigingsprogramma kunt u de mengbeker en het mesinzetstuk voorreinigen.

Vereisten

- Het mesinzetstuk is ingebouwd.
 - De mengbeker is geplaatst en vergrendeld.
 - De reinigingsvloeistof (700 g water + 1 druppels afwasmiddel) is in de mengbeker gedaan.
 - Het deksel is geplaatst en vergrendeld.
 - De draaischakelaar staat op 0.
1. Zet de draaischakelaar op on.
→ Fig. **9**
 - ✓ De statusindicatie (led) op de draaiknop brandt.
 2. Druk op de programmaknop **Clean**.
→ Fig. **12**
 - ✓ Zolang het programma draait, brandt de led voor **Clean** en dooft de statusindicatie (led).
 3. Wachten tot het apparaat niet meer draait.
 4. Zet de draaischakelaar op 0.
 5. De mengbeker linksom draaien en van het basisapparaat nemen.
→ Fig. **17**
 6. Draai het deksel in de richting van **↳** en verwijderen.
→ Fig. **33**
 7. De reinigingsvloeistof afvoeren.
 - ✓ De grofste levensmiddelenresten zijn verwijderd.
 8. De componenten reinigen.

9 Recepten

Hier vindt u verschillende recepten die speciaal voor uw apparaat zijn ontwikkeld.

9.1 Receptenoverzicht

In dit overzicht vindt u de ingrediënten en verwerkingsstappen voor verschillende recepten.

→ Fig. 34

Bij de in de recepttabel met (*) gemarkeerde recepten, het apparaat na 3 gebruikscycli laten afkoelen tot kamertemperatuur!

Recept	Ingrediënten:	Verwerking
Sportdrink	<ul style="list-style-type: none"> ■ 250 g Honing (koud, 7-9 °C) ■ 5 g Kaneel ■ 200 g Melk (warm, 65 °C) 	<ul style="list-style-type: none"> ■ Doe de honing en de kaneel in de mengbeker. ■ De ingrediënten gedurende 5seconden op stand max mengen. ■ De melk toevoegen. ■ De ingrediënten gedurende 5 seconden op stand max mengen.

LET OP!

Door ongeschikte levensmiddelen kan het apparaat beschadigd raken.

- ▶ Geen hete levensmiddelen heter dan 50 °C in de To-Go-mengbeker verwerken.
- ▶ Geen hete levensmiddelen heter dan 70 °C in de mengbeker verwerken.

Opmerking

Beperkingen voor de verwerking in de mixer:

- Geen ingrediënten zoals amandelen, uien, peterselie of vlees verkleinen.
- Het mixen van broodsmeerbeleg zoals pindakaas, kokosboter of chocopasta is uitsluitend mogelijk met de stop.
- De mixer kan mayonaise niet maken.
- Vaste levensmiddelen met voldoende vloeistof mengen.
- Poedervormige levensmiddelen vóór het mixen met voldoende vloeistof mengen of volledig in vloeistof oplossen. Poedervormige

levensmiddelen zijn bijv. poedersuiker, cacaopoeder, geroosterde sojabonen, meel, eiwitpoeder.

10 Storingen verhelpen

Kleinere storingen aan het apparaat kunt u zelf verhelpen. Raadpleeg voordat u contact opneemt met de klantenservice de informatie over het verhelpen van storingen. Zo voorkomt u onnodige kosten.



WAARSCHUWING

Kans op elektrische schok!

Ondeskundige reparaties zijn gevaarlijk.

- ▶ Alleen daarvoor geschoold vakpersoneel mag reparaties aan het apparaat uitvoeren.
- ▶ Er mogen uitsluitend originele reserveonderdelen worden gebruikt voor reparatie van het apparaat.
- ▶ Als het netsnoer van dit apparaat beschadigd raakt, moet het ter vermindering van risico's worden vervangen door de fabrikant, de servicedienst of een andere gekwalificeerde persoon.

Storing	Oorzaak en probleemoplossing
Apparaat werkt niet.	Netstekker van de stroomkabel is niet ingestoken. <ul style="list-style-type: none"> ▶ Apparaat aansluiten op het elektriciteitsnet.
	De zekering in de zekeringenkast is in werking getreden. <ul style="list-style-type: none"> ▶ Controleer de zekering in de meterkast.
	Stroomvoorziening is uitgevallen. <ul style="list-style-type: none"> ▶ Controleer of de verlichting van de binnenruimte of andere apparaten functioneren.
Statusindicatie (led) knippert.	Deksel of mengbeker is niet vergrendeld. <ul style="list-style-type: none"> ▶ Zet de draaischakelaar op on. <ol style="list-style-type: none"> 1. Plaats de mengbeker op het basisapparaat en draai deze rechtsom totdat deze vastklikt. 2. Draai het deksel , totdat het vastklikt. ✓ De kleur van de vergrendelingsaanwijzing voor het deksel wisselt van rood naar groen. 3. Kies indien nodig deze optie: <ul style="list-style-type: none"> – Plaats de To-Go-mengbeker met het To-Go-mes-inzetstuk op het basisapparaat en draai deze rechtsom totdat deze vastklikt.
	Programma wordt met draaischakelaar afgebroken. <ul style="list-style-type: none"> ▶ Zet de draaischakelaar op on.
Apparaat broemt.	Mes is geblokkeerd of loopt zeer zwaar. <ul style="list-style-type: none"> ▶ Zet de draaischakelaar op on. ▶ Verwijder de blokkering.

Storing	Oorzaak en probleemoplossing
Het apparaat schakelt uit tijdens het gebruik.	<p>Verwerkingshoeveelheid is te groot of verwerkingsduur was te lang.</p> <ul style="list-style-type: none"> ▶ Zet de draaischakelaar op on. ▶ Reduceer de hoeveelheid die wordt verwerkt. ▶ Laat het apparaat tot kamertemperatuur afkoelen.
Programma start niet.	<p>Draaischakelaar staat niet op on.</p> <ul style="list-style-type: none"> ▶ Zet de draaischakelaar op on. <hr/> <p>Programma werd met programmaknoppen afgebroken.</p> <ol style="list-style-type: none"> 1. Zet de draaischakelaar op on. 2. Druk op de programmaknop voor het gewenste programma.
To-Go-mesinzetstuk kan niet met het basisapparaat worden verbonden.	<p>Uitloopbeveiliging is actief.</p> <ul style="list-style-type: none"> ▶ Schroef het To-Go-mesinzetstuk en de To-Go-mengbeker vast door rechtsom te draaien. ✓ Het To-Go-mesinzetstuk en de To-Go-mengbeker zijn volledig en stevig vastgeschroefd. ✓ De markeringen ▼ en ▲ zijn ten opzichte van elkaar uitgelijnd.
To-Go-Mengbeker lekt.	<p>Afdichting in het deksel ontbreekt.</p> <ul style="list-style-type: none"> ▶ Plaats de afdichting.
Vloeistof komt aan het mesinzetstuk naar buiten.	<p>Afdichting tussen mengbeker en mesinzetstuk ontbreekt.</p> <ul style="list-style-type: none"> ▶ Plaats de afdichting aan het EasyKlick mesinzetstuk. ✓ De afdichting zit in de groef. ✓ De afdichtlippen wijzen richting mengbeker. ✓ Het gladde afdichtvlak ligt tegen het EasyKlick mesinzetstuk.

11 Transporteren, opslaan en afvoeren

11.1 Afvoeren van uw oude apparaat

Door een milieuvriendelijke afvoer kunnen waardevolle grondstoffen opnieuw worden gebruikt.

1. De stekker van het netsnoer uit het stopcontact trekken.
2. Het netsnoer doorknippen.
3. Voer het apparaat milieuvriendelijk af.

Bij uw dealer en uw gemeente- of deelraadskantoor kunt u informatie verkrijgen over de actuele afvoermethoden.



Dit apparaat is gekenmerkt in overeenstemming met de Europese richtlijn 2012/19/EU betreffende afgedankte elektrische en elektronische apparatuur (waste electrical and electronic equipment - WEEE). De richtlijn geeft het kader aan voor de in de EU geldige terugneming en verwerking van oude apparaten.

Opmerking: Het inschakelen van de servicedienst in het kader van de fabrieksgarantievoorwaarden is gratis.

Gedetailleerde informatie over de garantieperiode en garantievoorwaarden in uw land kunt u opvragen bij onze servicedienst, uw dealer of op onze website.

Als u contact opneemt met de servicedienst, hebt u het productnummer (E-Nr.) en het productienummer (FD) van het apparaat nodig.

De contactgegevens van de servicedienst vindt u in de meegeleverde servicedienstlijst of op onze website.

12.1 Productnummer (E-nr.) en productienummer (FD)

Het productnummer (E-Nr.) en het productienummer (FD) vindt u op het typeplaatje van het apparaat.

Om uw apparaatgegevens en de servicedienst-telefoonnummers snel terug te kunnen vinden, kunt u de gegevens noteren.

12 Servicedienst

Originele vervangende onderdelen die relevant zijn voor de werking in overeenstemming met de desbetreffende Ecodesign-verordening kunt u voor de duur van ten minste 7 jaar vanaf het moment van in de handel brengen van het apparaat binnen de Europese Economische Ruimte bij onze servicedienst verkrijgen.

Du kan finde yderligere oplysninger i den digitale brugervejledning.



Indholdsfortegnelse

1 Sikkerhed.....	95		
1.1 Generelle henvisninger	95		
1.2 Bestemmelsesmæssig brug	95		
1.3 Begrænsning af brugerkreds ...	96		
1.4 Sikkerhedsanvisninger	96		
2 Forhindring af materielle skader	99		
3 Miljøbeskyttelse og besparelse	99		
3.1 Bortskaffelse af emballage.....	99		
4 Udpakning og kontrol	99		
4.1 Udpakning af apparatet og delene.....	99		
4.2 Leveringsomfang	99		
4.3 Opstilling af apparat.....	99		
5 Lær apparatet at kende.....	99		
5.1 Apparat.....	99		
5.2 Symboler	100		
5.3 Drejekontakt	100		
5.4 Programtaster.....	100		
5.5 Sikkerhedssystemer	100		
6 Inden den første ibrugtagning. 101			
6.1 Rengøring af apparat og dele.....	101		
7 Generel betjening.....	101		
7.1 Kabellængde	101		
7.2 Anbefalede hastigheder	101		
7.3 Behandling af madvarer med blender	101		
7.4 Anvendelse af momentfunktion.....	102		
7.5 Anvendelse af programmer ...	102		
		7.6 Skrabning af blenderglassets sider	103
		7.7 Efterfyldning af ingredienser ..	103
		7.8 Tømning af blenderglas	103
		7.9 Behandling af madvarer med To-Go-blenderglasset.....	103
		7.10 Lukning af To-Go-blenderglasset.....	104
		8 Rengøring og pleje.....	104
		8.1 Opvaskemaskinebestandighed	104
		8.2 Rengøringsmiddel	104
		8.3 Rengøring af motorenhed	104
		8.4 Rengøring af blender	105
		8.5 Rengøring af To-Go-blenderglas og To-Go-knivindsats.....	105
		8.6 Anvendelse af rengøringsprogram.....	105
		9 Opskrifter.....	106
		9.1 Oversigt over opskrifter.....	106
		10 Afhjælpning af fejl.....	107
		11 Transport, opbevaring og bortskaffelse.....	109
		11.1 Bortskaffelse af udtjent apparat	109
		12 Kundeservice	109
		12.1 Produktnummer (E-Nr.) og fabrikationsnummer (FD-Nr.).....	109



1 Sikkerhed

Overhold følgende sikkerhedsanvisninger.

1.1 Generelle henvisninger

- Læs denne vejledning omhyggeligt igennem.
- Opbevar vejledningen og produktinformationerne til senere brug, og giv dem videre til en senere ejer.
- Tilslut ikke apparatet i tilfælde af en transportskade.

1.2 Bestemmelsesmæssig brug

Anvend kun apparatet:

- Med originale dele.
- til mixning og purering.
- til tilberedning af pandekagedeje, sorbeter, smørepålæg, sovs og iscreme.
- til knusning af isterninger.
- under opsyn
- ved stuetemperatur i privat husholdning og i lukkede rum i huslige omgivelser.
- til forarbejdningssmængder og -tider, som er almindelige i husholdningen.
- Op til en højde på maksimalt 2000 m over havets overflade.
- til blanding af frugt og grønt for at tilberede smoothies.

Afbryd apparatet fra strømforsyningen, når:

- apparatet ikke anvendes.
- apparatet ikke er under opsyn.
- apparatet samles.
- apparatet skilles ad.
- apparatet rengøres.
- der skal arbejdes i nærheden af roterende dele.
- der opstår en fejl.

1.3 Begrænsning af brugerkreds

Dette apparat kan bruges af personer med begrænsede fysiske, sensoriske eller psykiske evner eller manglende erfaring og/eller viden, hvis de overvåges eller er blevet instrueret i en sikker brug af apparatet og har forstået de farer, der kan være forbundet med brugen af apparatet.

Børn må ikke bruge apparatet til leg.

Rengøring og brugervedligeholdelse må ikke udføres af børn.

Apparatet må ikke bruges af børn. Børn skal altid befinde sig på sikker afstand af apparatet og dets tilslutningsledning.

1.4 Sikkerhedsanvisninger

Overhold sikkerhedsanvisningerne.

ADVARSEL – Fare for elektrisk stød!

Et beskadiget apparat eller en beskadiget nettilslutningsledning er farlig.

- ▶ Brug aldrig et beskadiget apparat.
- ▶ Brug aldrig et apparat med revnet eller ødelagt overflade.
- ▶ Træk aldrig i nettilslutningsledningen for at afbryde apparatets forbindelse til strømnettet. Tag altid fat i nettilslutningsledningens netstik, og træk det ud.
- ▶ Hvis apparatet eller nettilslutningsledningen er beskadiget, så træk straks nettilslutningsledningens netstik ud, eller slå sikringen fra i sikringskabet.
- ▶ Kontakt kundeservice. → *Side 109*

Ukorrekte installationer er farlige.

- ▶ Apparatet må kun tilsluttes og bruges iht. angivelserne på typeskiltet.

Forkert udførte reparationer er farlige.

- ▶ Kun fagpersonale, der er uddannet til det, må udføre reparationer på apparatet.
- ▶ Der må kun anvendes originale reservedele til reparation af apparatet.

- ▶ Hvis nettilslutningsledningen til apparatet bliver beskadiget, skal den udskiftes af producenten, producentens kundeservice eller en lignende kvalificeret person for at undgå, at der opstår fare. Indtrængende fugtighed kan medføre et elektrisk stød.
- ▶ Dyp aldrig apparatet eller nettilslutningsledningen i vand, og sæt det aldrig i opvaskemaskinen.
- ▶ Anvend kun apparatet i lukkede rum.
- ▶ Udsæt aldrig apparatet for ekstrem varme og fugt.
- ▶ Brug ikke damprensere eller højtryksrensere til at rengøre apparatet.

En beskadiget isolering af nettilslutningsledningen er farlig.

- ▶ Nettilslutningsledningen må aldrig komme i kontakt med varmekilder eller varme apparatdele.
- ▶ Nettilslutningsledningen må aldrig komme i kontakt med skarpe spidser eller kanter.
- ▶ Nettilslutningsledningen må aldrig knækkes, klemmes eller ændres.

⚠ ADVARSEL – Brandfare!

Kraftig varme kan antænde apparatet og andre af dets dele.

- ▶ Stil aldrig apparatet på eller i nærheden af varme overflader.

⚠ ADVARSEL – Fare for skoldning!

Varme fødevarer kan sprøjte, når de forarbejdes, og der kan komme damp ud af låget.

- ▶ Påfyld maksimalt 1000 ml varme eller skummende fødevarer.
- ▶ Forarbejd varme fødevarer forsigtigt.
- ▶ Personer må ikke læne sig ind over apparatet.
- ▶ Der må ikke forarbejdes madvarer, som er varmere end 50 °C, i To-Go-blenderglasset.

⚠ ADVARSEL – Fare for tilskadekomst!

Brug af apparater med beskadigede dele kan medføre personskader.

- ▶ Alle dele, der har sprækker eller andre skader, eller som ikke sidder rigtigt mere, skal udskiftes med originale reservedele. Forkert brug kan medføre skader.
- ▶ Apparatet må kun benyttes, når det er fuldstændig samlet.

⚠ ADVARSEL – Fare for snitsår!

Blenderkniven har skarpe knivklinger.

- ▶ Pas på de skarpe knivklinger, når blenderbægeret rengøres og tømmes.
- ▶ Berør aldrig knivklingerne med de bare fingre.

⚠ ADVARSEL – Fare for kvælning!

Børn kan trække emballagemateriale over hovedet eller vikle sig ind i det og blive kvalt.

- ▶ Opbevar emballagematerialet utilgængeligt for børn.
- ▶ Lad ikke børn lege med emballagemateriale.

Børn kan indånde eller sluge smådele og dermed blive kvalt.

- ▶ Opbevar smådele utilgængeligt for børn.
- ▶ Lad ikke børn lege med smådele.

⚠ ADVARSEL – Fare for sundhedsskader!

Snabs på overfladerne kan være til fare for sundheden.

- ▶ Følg anvisningerne om rengøring.
- ▶ Rengør overflader, som kommer i kontakt med fødevarer, før hver brug.

2 Forhindring af materielle skader

BEMÆRK!

Forkert brug kan medføre materielle skader.

- ▶ Brug aldrig apparatet i tomgang.
- ▶ Overhold de maksimale forarbejdningsemængder.
- ▶ Blenderbægeret må aldrig komme i mikrobølgeovnen eller ovnen.
- ▶ Opbevar ikke uvedkommende genstande i blenderglasset.
- ▶ Der må ikke forarbejdes madvarer, som er varmere end 50 °C, i To-Go-blenderglasset.

3 Miljøbeskyttelse og besparelse

3.1 Bortskaffelse af emballage

Alt emballagemateriale er miljøvenligt og egnet til genbrug.

- ▶ Bortskaf de enkelte dele adskilt efter art.

4 Udpakning og kontrol

Læs her, hvad du skal være opmærksom på i forbindelse med udpakningen.

4.1 Udpakning af apparatet og delene

1. Tag apparatet ud af emballagen.
2. Tag alle andre dele og den medfølgende dokumentation ud af emballagen, og læg det parat.
3. Fjern emballagematerialet.

4. Fjern klistermærker og folier.

4.2 Leveringsomfang

Kontrollér alle dele for transport-skader efter udpakningen, og om leveringen indeholder alle dele.

→ Fig. 1

A	Motorenhed
B	Blenderglas med EasyKlick knivindsats
C	Låg og målebæger
D	Stopper
E	To-Go-blenderbæger med knivindsats ¹
F	Låg med tætning og lukbar drikkeåbning ¹
G	Brugsanvisning

¹ Afhængigt af apparatets udstyr

4.3 Opstilling af apparat

1. Stil apparatet på en stabil, lige, ren og glat arbejdsflade.
2. Træk netkablet ud til den nødvendige længde.
→ "Kabellængde", Side 101
Sæt ikke netstikket i stikkontakten.

5 Lær apparatet at kende

5.1 Apparat

Her kan du finde en oversigt over apparatets bestanddele.

→ Fig. 2

1	Stopper
2	Motorenhed

¹ Afhængigt af apparatets udstyr



da Lær apparatet at kende

3	Drejekontakt
4	Programtaster med LED'er
5	Skala
6	Låsningsindikator for låg
7	Statusindikator (LED)
8	Hældeåbning
9	Målebæger
10	Låg med påfyldningsåbning
11	Blenderbæger
12	EasyKlick knivindsats
13	Holdebøjle
14	Ledningsopbevaring
15	To-Go-knivindsats ¹
16	To-Go-blenderglas ¹
17	Låg med tætning og lukbar drikkeåbning ¹
18	Tætning

¹ Afhængigt af apparatets udstyr

5.2 Symboler

Her kan du finde en oversigt over symboler på apparatet.

Symbol	Forklaring
	Positionsmarkeringer
	Åbne låseanordning.
	Lukke låseanordning.

5.3 Drejekontakt

Med drejekontakten starter og stopper du forarbejdningen og vælger hastigheden.

Symbol	Funktion
0	Stoppe forarbejdning.

Symbol	Funktion
on	Tænde apparat.
min	Forarbejdning af ingredienser ved lav hastighed.
max	Forarbejdning af ingredienser ved højeste hastighed.
pulse	Kortvarig forarbejdning af ingredienser med højeste hastighed.

Tip Hastigheden kan indstilles trinløst mellem min og max.

5.4 Programtaster

Med programtasterne startes programmerne til bestemte anvendelser eller til den for-rengøringen. Hver programtast har en tilhørende LED, som viser driftstilstanden.

Bemærk: Brug kun programmet programmet **Smoothie** sammen med To-Go-blenderglasset. Programmerne **Ice Crush** og **Clean** er uegnede til brug med To-Go-blenderglasset.

Programtast	Funktion
Clean	Rengøringsprogram til for-rengøring ved indtørrede rester af levnedsmidler
Smoothie	Program til tilberedning af smoothies
Ice Crush	Program til knusning af isterninger

5.5 Sikkerhedssystemer

Her kan du finde en oversigt over apparatets sikkerhedssystemer.

Indkoblingssikring

Indkoblingssikringen forhindrer, at apparatet tændes utilsigtet. Når blenderglasset er sat korrekt på, og låget er låst, kan apparatet startes og betjenes.

Overbelastningssikring

Overbelastningssikringen forhindrer, at motoren og andre dele bliver beskadiget som følge af en for høj belastning.

6 Inden den første ibrugtagning

Foretag grundindstillingerne. Rengør apparatet og tilbehøret.

6.1 Rengøring af apparat og dele

1. Rengør alle dele, som kommer i kontakt med fødevarer, inden den første ibrugtagning.
→ "Rengøring og pleje", Side 104
2. Læg de rengjorte og tørrede dele klar til anvendelsen.

7 Generel betjening

7.1 Kabellængde

Indstil netkablets længde til dine behov.

Indstilling af kabellængde med kabelrummet

1. Træk netkablet ud i den ønskede længde.
2. Skub kablet ind i kabelrummet for at forkorte kabellængden.

7.2 Anbefalede hastigheder

Her findes oplysninger om, hvilke hastigheder der giver de optimale resultater.

Indstilling	Anvendelse
pulse	Blendning af madvarer med momentfunktionen ved højeste hastighed.
max	Blendning, purering, emulgering, opskumning og hakning af madvarer.
min	Blendning af madvarer, som ikke skal hakkes alt for fint.

Tip Brug vores forslag til opskrifter for at lære det nye apparat at kende.
→ "Oversigt over opskrifter", Side 106

7.3 Behandling af madvarer med blender

ADVARSEL

Fare for tilskadekomst!

Forkert brug kan medføre skader.

- ▶ Apparatet må kun benyttes, når det er fuldstændig samlet.

1. Forbered madvarerne.

Skær for eksempel store stykker ud i mindre stykker.

2. Kontroller pakningen på EasyKlick knivindsatsen. Sæt pakningen rigtigt på plads, hvis den har været taget af.

→ Fig. 3

Bemærk: Pakningen forbliver på EasyKlick knivindsatsen under rengøringen. Hvis pakningen er beskadiget, eller den ikke lagt rigtigt på, kan der løbe væske ud.

- ✓ Pakningen er placeret i en not.
 - ✓ Tætningslæberne vender i retning af blenderbægeret.
 - ✓ Den glatte tætningsflade ligger an mod EasyKlick knivindsatsen.
3. Sæt blenderglasset på hovedet.

4. Vip holdebøjlen op.
→ Fig. 4
5. Indjuster EasyKlick knivindsatsen på blenderglassets tap.
6. Tryk EasyKlick knivindsatsen på plads i blenderglasset, og vip holdebøjlen ind, til den går i indgreb.
→ Fig. 4
7. Sæt drejeknappen på 0.
8. Sæt blenderglasset på motorenheden, og drej det i retning med uret, til det går i indgreb.
→ Fig. 5
9. Kom fødevarerne i blenderbægeret.
→ Fig. 6
Overhold minimum og maksimum forarbejdningmængderne.
→ "Oversigt over opskrifter", Side 106
10. Sæt målebægeret i låget, og sæt låget på blenderglasset.
→ Fig. 7
Markeringerne ▼ og ▲ skal være placeret overfor hinanden.
11. Drej låget i retning , til det går i indgreb.
→ Fig. 8
Låget skal være helt lukket.
- ✓ Låsningsindikator for låget skifter farve fra rød til grøn.
12. Sæt netstikket i stikkontakten.
13. Sæt drejeknappen på on.
→ Fig. 9
- ✓ Statusindikatoren (LED) på drejeknappen lyser.
14. Stil drejekontakten på den anbefalede hastighed.
→ Fig. 10
15. Forarbejd ingredienserne, indtil det ønskede resultat er opnået.
16. Sæt drejeknappen på 0 for at afslutte driften.

7.4 Anvendelse af momentfunktion

1. Drej drejekontakten til **pulse**, og hold den.
→ Fig. 11
- ✓ Ingredienserne forarbejdes med højeste hastighed.
2. Slip drejeknappen.
- ✓ Drejeknappen springer tilbage til 0.
- ✓ Forarbejdningen standser.

7.5 Anvendelse af programmer

Krav

- Knivindsatsen er monteret.
 - Blenderglasset er sat på og låst.
 - Der er fyldt madvarer eller isterning i blenderglasset.
 - Låget er sat på og er låst.
 - Drejeknappen står på 0.
1. Sæt drejeknappen på on.
→ Fig. 9
 - ✓ Statusindikatoren (LED) på drejeknappen lyser.
 2. Tryk på programtasten Smoothie eller Ice Crush.
→ Fig. 12
 - ✓ Så længe programmet er i gang, lyser LED'en for det valgte program, og statusindikatoren (LED) er slukket.
 3. Vent, til apparatet står stille.
 4. Sæt drejeknappen på 0.
→ Fig. 13
- Tip** Sæt drejeknappen på 0 for at standse programmet før tiden.
5. Tøm blenderglasset.
→ "Tømning af blenderglas", Side 103

7.6 Skrabning af blenderglasets sider

1. Tag målebægeret af, og stik stopperen ned i påfyldningsåbningen.
→ Fig. **14**
2. Skrab madvarerne på blenderglasets sider ned.
→ Fig. **14**

7.7 Efterfyldning af ingredienser

1. Tag målebægeret af under forarbejdningen, og fyld ingredienser i gennem åbningen i låget.
→ Fig. **15**
2. Sæt drejeknappen på 0 ved efterfyldning af større mængder.
3. Vent, til apparatet står stille.
4. Drej låget i retning mod **L**, og tag det af.
→ Fig. **16**
5. Fyld ingredienserne i.
→ Fig. **16**
6. Sæt låget på blenderglasset igen, og fortsæt forarbejdningen af ingredienserne.

7.8 Tømning af blenderglas

Krav: Apparatet står stille.

1. Drej blenderglasset i retning mod uret, og tag det af motorenheden.
→ Fig. **17**
2. Brug hældeåbningen, hvis det kun er en del af de forarbejdede madvarer, der skal hældes ud.
 - Åbn dækslet over hældeåbningen.
 - Hæld de forarbejdede madvarer i en egnet beholder, eller server dem med det samme.
 - Luk dækslet over hældeåbningen igen.
 → Fig. **18**

3. Tag låget af, hvis alle de forarbejdede madvarer skal hældes ud.
→ Fig. **19**

7.9 Behandling af madvarer med To-Go-blenderglas

1. Forbered madvarerne.
Skær for eksempel store stykker ud i mindre stykker.
2. Fyld madvarerne i To-Go-blenderbægeret.
→ Fig. **20**
Overhold minimum og maksimum forarbejdningmængderne.
→ "Oversigt over opskrifter", Side 106
3. Sæt To-Go-knivindsatsen på To-Go-blenderbægeret.
→ Fig. **20**
4. Skru To-Go-knivindsatsen og To-Go-blenderbægeret fast sammen.
→ Fig. **21**
 - Markeringerne ▼ og ▲ skal være placeret overfor hinanden.
 - To-Go-knivindsatsen kan kun forbindes med motorenheden, når To-Go-blenderbægeret er skruet fuldstændigt på.
5. Sæt drejeknappen på 0.
6. Vend To-Go-blenderbægeret på hovedet.
→ Fig. **22**
7. Sæt To-Go-knivindsatsen på motorenheden, og drej den i retning med uret, til den går i indgreb.
→ Fig. **22**

8. Stil drejekontakten på den anbefalede hastighed.

→ Fig. 23

Tip Det anbefales at holde flere pauser under tilberedning af små mængder babymad i To-Go-blenderbægeret.

Forarbejdningen kan også udføres med momentfunktionen.

→ "Anvendelse af momentfunktion", Side 102

9. Forarbejd ingredienserne, indtil det ønskede resultat er opnået.

10. Sæt drejknappen på 0 for at afslutte driften.

→ Fig. 24

7.10 Lukning af To-Go-blenderglas

Krav: Apparatet står stille.

1. Drej To-Go-blenderglasset i retning mod uret, og tag det af motorenheden.

→ Fig. 25

2. Vend To-Go-blenderglasset på hovedet, og skru To-Go-knivindsatsen af.

→ Fig. 25

3. Isætning af tætning i låget.

→ Fig. 26

4. Luk drikkeåbningen i låget.

→ Fig. 26

5. Skru låget og To-Go-blenderglasset fast sammen.

→ Fig. 26

8 Rengøring og pleje

Rengør og plej maskinen omhyggeligt, så maskinen forbliver funktionsdygtig længe.

8.1 Opvaskemaskinebestandighed

Læs hvilke dele, der kan rengøres i opvaskemaskinen.

BEMÆRK!

Nogle dele kan blive beskadiget, hvis de rengøres i opvaskemaskinen.

- ▶ Rengør kun dele i opvaskemaskinen, der er egnet til det.
- ▶ Anvend kun programmer, der ikke opvarmer vandet til over 60 °C.
- ▶ Klem ikke plastdele fast i opvaskemaskinen.

I denne oversigt vises de egnede rengøringsmåder for de enkelte dele.

→ Fig. 27

8.2 Rengøringsmiddel

Læs hvilke rengøringsmidler, der er egnet til apparatet.

BEMÆRK!

Apparatet kan blive beskadiget ved brug af uegnede rengøringsmidler eller ved forkert rengøring.

- ▶ Brug ikke rengøringsmidler, der indeholder alkohol eller sprit.
- ▶ Brug ikke skarpe, spidse eller metalliske genstande.
- ▶ Der må ikke anvendes skurrende klude eller rengøringsmidler.

8.3 Rengøring af motorenhed

ADVARSEL

Fare for elektrisk stød!

Indtrængende fugtighed kan forårsage et elektrisk stød.

- ▶ Dyp aldrig apparatet eller nettilslutningsledningen i vand, og sæt det aldrig i opvaskemaskinen.
- ▶ Brug ikke damprensere eller højtryksrensere til at rengøre apparatet.

- ▶ Aftør motorenheden med en blød, fugtig klud.

8.4 Rengøring af blender

ADVARSEL

Fare for snitsår!

Blenderkniven har skarpe knivklinger.

- ▶ Pas på de skarpe knivklinger, når blenderbægeret rengøres og tømmes.
- ▶ Berør aldrig knivklingerne med de bare fingre.

BEMÆRK!

Blenderkniven har skarpe knivklinger. Ved forkert håndtering kan klingerne eller underlaget blive beskadiget.

- ▶ Knivindsatsen må aldrig lægges med klingerne vendende nedad.

1. Tag målebægeret af.
→ Fig. 28
2. Tag låget af.
→ Fig. 28
3. Drej blenderglasset i retning mod uret, og tag det af motorenheden.
→ Fig. 29
4. Sæt blenderglasset på hovedet.
5. Vip holdebøjlen op.
→ Fig. 30
6. Træk EasyKlick knivindsatsen ud af blenderglasset.
→ Fig. 30
7. Rengør delene.

8.5 Rengøring af To-Go-blenderglas og To-Go-knivindsats

BEMÆRK!

Blenderkniven har skarpe knivklinger. Ved forkert håndtering kan klingerne eller underlaget blive beskadiget.

- ▶ Knivindsatsen må aldrig lægges med klingerne vendende nedad.

1. Drej To-Go-knivindsatsen i retning mod uret, og tag den af To-Go-blenderglasset.
→ Fig. 31
2. Drej låget i retning mod uret, og tag det af To-Go-blenderglasset.
→ Fig. 32
3. Åbn drikkeåbningen i låget.
→ Fig. 32
4. Tag tætningen af.
→ Fig. 32
5. Rengør delene.

8.6 Anvendelse af rengøringsprogram

Rengøringsprogrammet kan bruges til for-rengøring af blenderglas og knivindsats.

Krav

- Knivindsatsen er monteret.
- Blenderglasset er sat på, og låget er låst.
- Der er fyldt rengøringsvæske (700 g vand + 1 dråber opvaskemiddel) i blenderglasset.
- Låget er sat på og er låst.
- Drejeknappen står på 0.

1. Sæt drejeknappen på on.
→ Fig. 9
- ✓ Statusindikatoren (LED) på drejeknappen lyser.
2. Tryk på programtasten Clean.
→ Fig. 12
- ✓ LED'en for Clean lyser, og statusindikatoren (LED) slukkes, så længe programmet er i gang.
3. Vent, til apparatet står stille.
4. Sæt drejeknappen på 0.
5. Drej blenderopsatsen i retning mod uret, og tag den af motorenheden.
→ Fig. 17
6. Drej låget i retning mod , og tag det af.
→ Fig. 33

7. Hæld rengøringsvæsken ud.

✓ De groveste madrester er dermed fjernet.

8. Rengør delene.

9 Opskrifter

Her kan du finde et udvalg af opskrifter, der er udviklet specielt til dit apparat.

9.1 Oversigt over opskrifter

I denne oversigt kan du finde ingredienserne og forarbejdningstrinnene til de forskellige opskrifter.

→ Fig. 34

Ved opskrifter, der er markeret med (*) i opskrifttabellen, skal apparatet køle ned til stuetemperatur efter 3 anvendelsescyklusser!

Opskrift	Ingredienser	Forarbejdning
Sportsdrik	<ul style="list-style-type: none">■ 250 g honning (kold, 7-9 °C)■ 5 g kanel■ 200 g mælk (varm, 65 °C)	<ul style="list-style-type: none">■ Fyld honning og mælk i blenderen.■ Bland ingredienserne i 5 sekunder på trin max.■ Tilsæt mælken.■ Bland ingredienserne i 5 sekunder på trin max.

BEMÆRK!

Uegnede madvarer kan beskadige apparatet.

- ▶ Der må ikke forarbejdes madvarer, som er varmere end 50 °C, i To-Go-blenderglasset.
- ▶ Der må ikke forarbejdes madvarer, som er varmere end 70 °C, i blenderglasset.

- Blend faste madvarer med tilstrækkelig meget væske.
- Bland madvarer i pulverform med tilstrækkelig meget væske, eller opløs dem fuldstændigt i væske. Madvarer i pulverform er f.eks. flormelis, kakaopulver, ristede sojabønner, mel, proteinpulver.

Bemærk

Begrænsninger for forarbejdning i blenderen:

- Ingredienser som mandler, løg, persille eller kød må ikke hakkes.
- Det er kun muligt at tilberede smørrepålæg, som jordnøddesmør eller nøddepålæg ved hjælp af nedstopperen.
- Mixereren kan ikke bruges til fremstilling af mayonnaise.

10 Afhjælpning af fejl

Mindre fejl ved apparatet kan afhjælpes selv. Læs oplysningerne om fejlfhjælpning, inden kundeservice kontaktes. Sådan undgås unødige omkostninger.

ADVARSEL

Fare for elektrisk stød!

Forkert udførte reparationer er farlige.

- ▶ Kun fagpersonale, der er uddannet til det, må udføre reparationer på apparatet.
- ▶ Der må kun anvendes originale reservedele til reparation af apparatet.
- ▶ Hvis nettilslutningsledningen til apparatet bliver beskadiget, skal den udskiftes af producenten, producentens kundeservice eller en lignende kvalificeret person for at undgå, at der opstår fare.

Fejl	Årsag og fejlfhjælpning
Apparatet virker ikke.	<p>Netledningens stik er ikke sat i kontakten.</p> <ul style="list-style-type: none"> ▶ Tilslut apparatet til strømnettet. <hr/> <p>Sikringen i sikringskabet er udløst.</p> <ul style="list-style-type: none"> ▶ Kontroller sikringen i sikringskabet. <hr/> <p>Strømforsyning er afbrudt.</p> <ul style="list-style-type: none"> ▶ Kontroller, om rummets belysning eller andre apparater i rummet fungerer.
Statusindikator (LED) blinker.	<p>Låg eller blenderglas er ikke låst.</p> <ul style="list-style-type: none"> ▶ Sæt drejeknappen på on. <ol style="list-style-type: none"> 1. Sæt blenderglasset på motorenheden, og drej det i retning med uret, til det går i indgreb. 2. Drej låget i retning , til det går i indgreb. <p>✓ Låsningsindikator for låget skifter farve fra rød til grøn.</p> <ol style="list-style-type: none"> 3. Gør eventuelt følgende: <ul style="list-style-type: none"> – Sæt To-Go-blenderglasset sammen med To-Go-knivenheden på motorenheden, og drej det i retning med uret, til det går i indgreb. <hr/> <p>Programmet blev afbrudt med drejeknappen.</p> <ul style="list-style-type: none"> ▶ Sæt drejeknappen på on.
Apparatet brummer.	<p>Kniven er blokeret eller er svært bevægelig.</p> <ul style="list-style-type: none"> ▶ Sæt drejeknappen på on. ▶ Fjern blokeringen.

Fejl	Årsag og fejlfhjælpning
Apparatet slukkes under brug.	Forarbejdningsemængden er for høj, eller forarbejdningens varighed er for lang. <ul style="list-style-type: none">▶ Sæt drejeknappen på on.▶ Reducer forarbejdningsemængden.▶ Lad apparatet køle af til stuetemperatur.
Programmet starter ikke.	Drejeknappen står ikke på on . <ul style="list-style-type: none">▶ Sæt drejeknappen på on. Programmet blev afbrudt med programtasten. <ol style="list-style-type: none">1. Sæt drejeknappen på on.2. Tryk på programtasten for det ønskede program.
To-Go-knivindsatsen kan ikke forbindes med motorenheden.	Udløbssikringen er aktiveret. <ul style="list-style-type: none">▶ Skru To-Go-knivindsatsen og To-Go-blenderbægeret sammen med en omdrejning i retning med uret.✓ To-Go-knivindsatsen og To-Go-blenderbægeret er fuldstændigt og fast skruet sammen.✓ Markering ▼ og ▲ skal være rettet mod hinanden.
To-Go-blenderbægeret er utæt.	Tætningen ved låget mangler. <ul style="list-style-type: none">▶ Sæt tætningen på.
Der løber væske ud ved knivindsatsen.	Pakning mellem blenderglas og EasyKlick knivindsats mangler. <ul style="list-style-type: none">▶ Sæt pakningen på EasyKlick knivindsatsen.✓ Pakningen er placeret i en not.✓ Tætningslæberne vender i retning af blenderbægeret.✓ Den glatte tætningsflade ligger an mod EasyKlick knivindsatsen.

11 Transport, opbevaring og bortskaffelse

11.1 Bortskaffelse af udtjent apparat

Ved miljørigtig bortskaffelse kan værdifulde råstoffer genindvindes.

1. Træk nettislutningsledningens netstik ud.
2. Skær nettislutningsledningen over.
3. Bortskaf apparatet miljørigtigt.

Hvis der er tvivl om genbrugsordningerne, og om hvor genbrugspladserne er placeret, så kan forhandleren, kommunen eller de kommunale myndigheder kontaktes for at få yderligere information.



Dette apparat er klassificeret iht. det europæiske direktiv 2012/19/EU om affald af elektrisk- og elektronisk udstyr (waste electrical and electronic equipment - WEEE). Dette direktiv angiver rammerne for indlevering og recycling af kasserede apparater gældende for hele EU.

12 Kundeservice

Funktionsrelevante originale reservedele iht. den pågældende forordning om miljøvenligt design kan fås hos vores kundeservice i en periode på mindst 7 år fra apparatets markedsføring i Det Europæiske Økonomiske Samarbejdsområde.

Bemærk: Anvendelse af kundeservice er gratis inden for rammerne af producentens garantibetingelser.

Der findes detaljerede oplysninger om garantiperiode og garantibetingelser for det aktuelle land hos vores kundeservice, den lokale forhandler og på vores hjemmeside.

Hav apparatets produktnummer (E-Nr.) og fabrikationsnummer (FD-Nr.) parat, hvis du kontakter kundeservice.

Kontaktdata for kundeservice findes i vedlagte liste over kundeserviceafdelinger eller på vores hjemmeside.

12.1 Produktnummer (E-Nr.) og fabrikationsnummer (FD-Nr.)

Produktnummeret (E-Nr.) og fabrikationsnummeret (FD-Nr.) findes på apparatets typeskilt.

Skriv dataene ned, så du hurtigt kan finde apparatets data og telefonnummeret til kundeservice.

For mer informasjon, se Digital brukerhåndbok.



Innholdsfortegnelse

1 Sikkerhet.....	111		
1.1 Generelle merknader.....	111		
1.2 Korrekt bruk	111		
1.3 Begrensning av brukerkretsen.....	112		
1.4 Sikkerhetsinstruksjoner	112		
2 Unngå materielle skader.....	115		
3 Miljøvern og innsparing.....	115		
3.1 Avfallsbehandling av emballasje	115		
4 Pakke ut og kontrollere	115		
4.1 Pakke ut apparat og deler	115		
4.2 I denne pakken	115		
4.3 Oppstilling av apparatet	115		
5 Bli kjent med.....	115		
5.1 Apparat.....	115		
5.2 Symboler	116		
5.3 Dreiebryter.....	116		
5.4 Programtaster.....	116		
5.5 Sikkerhetssystemer	116		
6 Før første gangs bruk	117		
6.1 Rengjøre apparatet og delene.....	117		
7 Grunnleggende betjening.....	117		
7.1 Kabellengde	117		
7.2 Anbefalte hastigheter	117		
7.3 Tilberede matvarer med blenderen	117		
7.4 Bruke intervallinnstilling.....	118		
7.5 Bruke programmer	118		
7.6 Etterfylle matvarer.....	118		
7.7 Påfylling av ingredienser	119		
		7.8 Tømme miksebegeret	119
		7.9 Tilberede matvarer med to-go-miksebegeret	119
		7.10 Lukk to-go-miksebegeret.....	119
		8 Rengjøring og pleie.....	120
		8.1 Egnethet for oppvaskmaskin ..	120
		8.2 Rengjøringsmiddel	120
		8.3 Rengjøring av grunnapparatet.....	120
		8.4 Rengjøring av mikseren	120
		8.5 Rengjøre to-go-miksebeger og to-go-knivinnsetts	121
		8.6 Bruk av rengjøringsprogram ..	121
		9 Oppskrifter	121
		9.1 Oversikt over oppskrifter	122
		10 Utbedring av feil.....	123
		11 Transport, oppbevaring og avfallsbehandling.....	125
		11.1 Avfallsbehandling av gammelt apparat	125
		12 Kundeservice	125
		12.1 Produktnummer (E-Nr.) og produksjonsnummer (FD)	125



1 Sikkerhet

Følg sikkerhetsanvisningene nedenfor.

1.1 Generelle merknader

- Les nøye gjennom denne anvisningen.
- Oppbevar veiledningen og produktinformasjonen for senere bruk eller for en senere eier.
- Ikke koble til apparatet dersom det har transportskader.

1.2 Korrekt bruk

Apparatet må kun brukes:

- med originaldeler
- til miksing og mosing.
- til tilberedning av pannekakerøre, sorbeer, pålegg, sauser og iskrem.
- til knusing av isbiter.
- under tilsyn.
- ved romtemperatur i private husholdninger og i lukkede rom hjemme.
- til mengder og arbeidstider som er vanlige i en normal husholdning.
- opp til høyde på maks 2000 m over havet.
- til miksing av frukt og grønnsaker for å tilberede smoothier.

Koble apparatet fra strømforsyningen når du:

- ikke bruk apparatet.
- ikke har tilsyn med apparatet.
- monterer apparatet.
- tar apparatet fra hverandre.
- rengjør apparatet.
- kommer i nærheten av roterende deler.
- står overfor en feil.

1.3 Begrensning av brukerkretsen

Dette apparatet kan brukes av personer med reduserte fysiske, sensoriske eller mentale evner eller mangel på erfaring og/eller kunnskap dersom de er under oppsyn eller har fått opplæring i sikker bruk av apparatet og er informert om farene ved bruk av apparatet.

Barn må ikke få leke med apparatet.

Rengjøring og brukervedlikehold må ikke foretas av barn.

Apparatet må ikke brukes av barn. Barn må holdes borte fra apparatet og strømkabelen.

1.4 Sikkerhetsinstrukser

Følg sikkerhetsinstruksene.

⚠ ADVARSEL – Fare for elektrisk støt!

En vaskemaskin med skader eller en strømledning med skader er farlig.

- ▶ Bruk aldri apparatet hvis det har skader.
- ▶ Bruk aldri apparatet med sprukket eller knust overflate.
- ▶ Dra aldri i strømledningen når du skal koble vaskemaskinen fra strømmettet. Dra alltid i pluggen på strømledningen.
- ▶ Hvis vaskemaskinen eller strømledningen er skadet, må du dra ut støpselet eller slå av sikringen i sikringsskapet umiddelbart.
- ▶ Ta kontakt med kundeservice. → *Side 125*

Ukyndige installasjoner er farlig.

- ▶ Maskinen må kun tilkobles og brukes i henhold til angivelsene på typeskiltet.

Ukyndige reparasjoner er farlig.

- ▶ Kun opplært fagpersonell skal utføre reparasjoner på maskinen.
- ▶ Det må kun brukes originale reservedeler til reparasjon av maskinen.
- ▶ Dersom det oppstår skader på apparatets strømkabel, må den skiftes ut av produsenten, kundeservice eller av en annen kvalifisert person for å unngå at det oppstår fare.

Fuktighet som trenger inn, kan forårsake elektrisk støt.

- ▶ Dypp aldri apparatet eller strømkabelen i vann eller legg dem i oppvaskmaskinen.
- ▶ Apparatet skal kun brukes i lukkede rom.
- ▶ Utsett aldri apparatet for kraftig varme eller fuktighet.
- ▶ Ikke bruk dampstråle eller høytrykksspyler for å rengjøre apparatet.

Hvis isolasjonen på strømledningen er skadet, er dette farlig.

- ▶ La aldri strømkabelen være i kontakt med varme maskindeler eller varmekilder.
- ▶ La aldri strømkabelen komme i kontakt med skarpe spisser eller kanter.
- ▶ Du må aldri få knekk på, klemme sammen eller endre strømkabelen.

⚠ ADVARSEL – Brannfare!

Sterk varme kan sette apparatet og andre deler i brann.

- ▶ Apparatet må aldri plasseres på eller i nærheten av varme overflater.

⚠ ADVARSEL – Fare for skålding!

Varme matvarer kan sprute ut under bearbeidningen, og det kan komme ut damp fra lokket.

- ▶ Fyll på maks. 1000 ml varme eller skummende matvarer.
- ▶ Varme matvarer må bearbeides forsiktig.
- ▶ Bøy deg ikke over apparatet.
- ▶ Varme matvarer på over 50 °C må ikke tilberedes i to-go-miksebegeret.

⚠ ADVARSEL – Fare for personskade!

Det kan oppstå personskader ved å bruke apparatet når deler har skader.

- ▶ Skift ut deler som har riss eller andre skader, eller som ikke sitter korrekt, med original-reservedeler.

Ikke forskriftsmessig bruk kan føre til personskader.

- ▶ Apparatet må kun brukes i komplett montert tilstand.

⚠ ADVARSEL – Kuttfare!

Miksebegeret har skarpe knivblader.

- ▶ Vær oppmerksom på de skarpe knivbladene når du rengjør og tømmer miksebegeret.
- ▶ Du må aldri berøre knivbladene med bare hender.

⚠ ADVARSEL – Kvelningsfare!

Barn kan få emballasjen over hodet eller vikle seg inn i den og kveles.

- ▶ Hold emballasjen borte fra barn.
- ▶ Barn må ikke få leke med emballasjen.

Barn kan puste inn eller svelge smådeler og bli kvalt.

- ▶ Hold smådeler borte fra barn.
- ▶ Ikke la barn leke med smådeler.

⚠ ADVARSEL – Fare for helseskader!

Tilsmussing av overflater kan være helseskadelig.

- ▶ Følg rengjøringsanvisningene.
- ▶ Overflater som kommer i kontakt med næringsmidler skal rengjøres før hver bruk.

2 Unngå materielle skader

OBS!

Ikke forskriftsmessig bruk kan føre til materielle skader.

- ▶ Apparatet må aldri brukes ubelastet.
- ▶ Overhold de maksimale arbeidsmengdene.
- ▶ Miksebegeret må aldri brukes i mikrobølgeovn eller stekeovn.
- ▶ Ikke oppbevar uvedkommende gjenstander i miksebegeret.
- ▶ Varme matvarer på over 50 °C må ikke tilberedes i to-go-miksebegeret.

3 Miljøvern og innsparing

3.1 Avfallsbehandling av emballasje

Emballasjematerialene er miljøvennlige og resirkulerbare.

- ▶ Kildesortér de enkelte komponentene etter type avfall.

4 Pakke ut og kontrollere

Her får du vite om det du må ta hensyn til under utpakkingen.

4.1 Pakke ut apparat og deler

1. Ta apparatet ut av emballasjen.
2. Ta alle andre deler og følgepapirer ut av emballasjen og hold dem klar til bruk.
3. Fjern eksisterende forpakkingsmaterieill.
4. Fjern eksisterende klebemerker og folier.

4.2 I denne pakken

Etter fjerning av emballasjen må du kontrollere alle delene med henblikk på transportskader og forvisse deg om at ingen deler mangler.

→ Fig. 1

A	Grunnapparat
B	Miksebeger med EasyClick-knivinnsats
C	Lokk og målebeger
D	Støter
E	To-go-miksebeger med knivinnsett ¹
F	Lokk med tetning og lukkbar drikkeåpning ¹
G	Bruksanvisning

¹ Avhengig av apparatets utstyr

4.3 Oppstilling av apparatet

1. Plasser apparatet på en stabil, flat, ren og glatt arbeidsflate.
2. Tekk ut strømkabelen i nødvendig lengde.
→ "Kabellengde", Side 117
Ikke sett i støpselet.

5 Bli kjent med

5.1 Apparat

Her finner du en oversikt over apparatets komponenter.

→ Fig. 2

1	Støter
2	Grunnapparat
3	Dreibryter

¹ Avhengig av apparatets utstyr



no Bli kjent med

4	Programtaster med LED-lamper
5	Skala
6	Låseindikator for lokk
7	Statusindikator (LED)
8	Helleåpning
9	Målebeger
10	Lokk med påfyllingsåpning
11	Miksebeger
12	EasyClick-knivinnsats
13	Holdebøyle
14	Rom for oppvikling av kabelen
15	To-go-knivinnsats ¹
16	To-Go-miksebeger ¹
17	Lokk med tetning og lukkbar drikkeåpning ¹
18	Pakning

¹ Avhengig av apparatets utstyr

5.2 Symboler

Her finner du en oversikt over apparatets symboler.

Symbol	Forklaring
	Posisjonsmarkeringer
	Åpne låsen.
	Lukk låsen.

5.3 Dreiebryter

Med dreiebryteren starter og stopper du bearbeidningen og velger hastighet.

Symbol	Funksjon
0	Stopp bearbeidningen.

Symbol Funksjon

on	Slå på apparatet.
min	Bearbeid ingrediensene med lav hastighet.
max	Bearbeid ingrediensene med høyeste hastighet.
pulse	Bearbeid ingrediensene kort med høyeste hastighet.

Tips: Du kan stille inn hastighet trinnløst mellom min og max.

5.4 Programtaster

Med programtastene starter du programmer for bestemte bruksområder eller forhåndsrensing. Hver programtast har en LED som viser statusen.

Merk: Når to-go-miksebegeret er satt på, må du kun bruke programmet **Smoothie**. Programmene **Ice Crush** og **Clean** er ikke egnet for to-go-miksebegeret.

Programtast	Funksjon
Clean	Rengjøringsprogram for forhåndsrensing av inntørkede matrester
Smoothie	Program for tilberedning av smoothier
Ice Crush	Program for knusing av isbiter

5.5 Sikkerhetssystemer

Her finner du en oversikt over apparatets sikkerhetssystemer.

Innkoblingssikring

Innkoblingssikringen hindrer at apparatet slås på utilsiktet. Når miksebegeret er satt på riktig og lokket er låst, kan apparatet slås på og betjenes.

Overlastvern

Overbelastningssikringen hindrer at motoren og andre komponenter får skader på grunn av for høy belastning.

6 Før første gangs bruk

Utfør grunninnstillingene. Rengjør apparatet og tilbehøret.

6.1 Rengjøre apparatet og delene

1. Alle deler som kommer i berøring med matvarer, må rengjøres omhyggelig før første bruk.
→ "Rengjøring og pleie", Side 120
2. Legg de rengjorte og tørkede delene klar til bruk.

7 Grunnleggende betjening

7.1 Kabellengde

Still lengden på strømkabelen inn i samsvar med dine behov.

Innstilling av kabellengde med kabeloppbevaringen

1. Trekk strømkabelen ut til nødvendig lengde.
2. Skyv kabelen inn i kabeloppbevaringen for å forkorte kabellengden.

7.2 Anbefalte hastigheter

Her finner du ut hvilke turtall som gir deg optimale resultater.

Innstilling	Bruk
pulse	Bland matvarene kort med intervallinnstilling på høyeste turtall.
max	Bland, mos, emulger, skum og kutt opp matvarene.
min	Bland matvarer som ikke skal kuttes opp altfor mye.

Tips: Benytt deg av våre forslag til oppskrifter for å samle erfaringer med ditt nye apparat.
→ "Oversikt over oppskrifter", Side 122

7.3 Tilberede matvarer med blenderen

ADVARSEL

Fare for personskade!

Ikke forskriftsmessig bruk kan føre til personskader.

- ▶ Apparatet må kun brukes i komplett montert tilstand.

1. Forbered matvarene.
Skjær for eksempel store matvarer i stykker.
2. Kontroller pakningen på EasyKlick knivinnsets. Dersom pakningen er dratt av, må den settes inn riktig igjen.
→ Fig. 3

Merk: Ved rengjøring skal pakningen bli sittende på EasyKlick knivinnsets. Dersom pakningen er skadet eller ikke er lagt skikkelig på, kan det renne ut væske.

- ✓ Pakningen sitter i sporet.
- ✓ Tetningsleppene peker i retning av miksebegeret.
- ✓ Den glatte pakningsflaten ligger på EasyKlick knivinnsets.

3. Still miksebegeret på hodet.
4. Klapp opp holdebøylen.
→ Fig. 4
5. Rett inn EasyClick-knivinnsatsen etter tappene i miksebegeret.
6. Trykk EasyClick-knivinnsatsen inn i miksebegeret og klapp igjen holdebøylen slik at den går i inn-grep.
→ Fig. 4
7. Sett dreiebryteren på 0.
8. Sett miksebegeret på grunnapparatet og skru det med klokken til det går i lås.
→ Fig. 5
9. Fyll matvarene på miksebegeret.
→ Fig. 6
Overhold min. og maks. mengde for tilberedning.
→ "Oversikt over oppskrifter", Side 122
10. Stikk målebegeret inn i lokket og sett lokket på miksebegeret.
→ Fig. 7
Merkene ▼ og ▲ må være innrettet etter hverandre.
11. Skru lokket i retning  helt til det går i lås.
→ Fig. 8
Lokket må være helt igjen.
- ✓ Låseindikatoren til lokket skifter farge fra rød til grønn.
12. Sett i støpselet.
13. Sett dreiebryteren på on.
→ Fig. 9
- ✓ Statusindikatoren (LED) over dreiebryteren lyser.
14. Sett dreiebryteren på anbefalt hastighet.
→ Fig. 10
15. Bearbeid ingrediensene til ønsket resultat er oppnådd.
16. Du stanser apparatet ved å sette dreiebryteren på 0.

7.4 Bruke intervallinnstilling

1. Still dreiebryteren på **pulse** og hold den der.
→ Fig. 11
- ✓ Ingrediensene bearbeides med høyeste hastighet.
2. Slipp opp dreiebryteren.
- ✓ Dreiebryteren går til 0.
- ✓ Tilberedningen stoppes.

7.5 Bruke programmer

Forutsetninger

- Knivinsatsen er satt inn.
 - Miksebegeret er satt på og låst.
 - Miksebegeret er fylt med matvarene eller isbitene.
 - Lokket er satt på og låst.
 - Dreiebryteren står på 0.
1. Sett dreiebryteren på on.
→ Fig. 9
 - ✓ Statusindikatoren (LED) over dreiebryteren lyser.
 2. Trykk på programtast **Smoothie** eller **Ice Crush**.
→ Fig. 12
 - ✓ Så lenge programmet går, lyser LED-lampen for valgt program og statusindikatoren (LED) slukner.
 3. Vent til apparatet har stanset.
 4. Sett dreiebryteren på 0.
→ Fig. 13

Tips: Dersom du vil stanse programmet før tiden, setter du dreiebryteren på 0.

5. Tøm miksebegeret.
→ "Tømme miksebegeret", Side 119

7.6 Etterfylle matvarer

1. Ta ut målebegeret og stikk støtteren inn i påfyllingsåpningen.
→ Fig. 14

2. Dytt matvarene bort fra veggen i miksebegeret og nedover.
→ Fig. **14**

7.7 Påfylling av ingredienser

1. Ta ut målebegeret og fyll på ingrediensene gjennom åpningen i lokket mens tilberedningen pågår.
→ Fig. **15**
2. Sett dreiebryteren på 0 for å fylle på store mengder.
3. Vent til apparatet har stanset.
4. Vri lokket i retning  og ta det av.
→ Fig. **16**
5. Fyll på ingrediensene.
→ Fig. **16**
6. Sett lokket på miksebegeret igjen og fortsett med å tilberede ingrediensene.

7.8 Tømme miksebegeret

Forutsetning: Apparatet har stanset.

1. Skru miksebegeret mot klokken og ta det av grunnapparatet.
→ Fig. **17**
2. Dersom du kun vil tømme ut en del av det tilberedte innholdet, bruker du helleåpningen.
 - Klapp opp helleåpningen.
 - Fyll de tilberedte matvarene på en egnet beholder eller server dem med en gang.
 - Klapp igjen helleåpningen.
→ Fig. **18**
3. For å tømme ut alt det tilberedte innholdet tar du av lokket.
→ Fig. **19**

7.9 Tilberede matvarer med to-go-miksebegeret

1. Forbered matvarene.
Skjær for eksempel store matvarer i stykker.

2. Fyll matvarene på to-go-miksebegeret.
→ Fig. **20**
Overhold min. og maks. mengde for tilberedning.
→ "Oversikt over oppskrifter", Side 122
3. Sett to-go-knivinnsatsen på to-go-miksebegeret.
→ Fig. **20**
4. Skru to-go-knivinnsatsen og to-go-miksebegeret godt sammen.
→ Fig. **21**
 - Merkene ▼ og ▲ må være innrettet etter hverandre.
 - Du kan kun koble to-go-knivinnsatsen til grunnapparatet når to-go-miksebegeret er skrudd fullstendig på.
5. Sett dreiebryteren på 0.
6. Still to-go-miksebegeret på hodet.
→ Fig. **22**
7. Sett to-go-knivinnsatsen på grunnapparatet og skru den med klokken til den går i lås.
→ Fig. **22**
8. Sett dreiebryteren på anbefalt hastighet.
→ Fig. **23**
Tips: Ved tilberedning av mindre mengder barnemat i to-go-miksebegeret er det anbefalt med flere pauser underveis. Tilberedningen kan også utføres med intervallinnstillingen.
→ "Bruke intervallinnstilling", Side 118
9. Bearbeid ingrediensene til ønsket resultat er oppnådd.
10. Du stanser apparatet ved å sette dreiebryteren på 0.
→ Fig. **24**

7.10 Lukk to-go-miksebegeret

Forutsetning: Apparatet har stanset.

1. Skru to-go-miksebegeret mot klokken og ta det av grunnapparatet.
→ Fig. 25
2. Snu to-go-miksebegeret og skru løs to-go-knivinnsatsen.
→ Fig. 25
3. Sett inn tetningen i lokket.
→ Fig. 26
4. Lukk drikkeåpningen i lokket.
→ Fig. 26
5. Skru lokket og to-go-miksebegeret godt sammen.
→ Fig. 26

8 Rengjøring og pleie

Rengjør og vedlikehold vaskemaskinen omhyggelig, slik at den holder seg funksjonsdyktig i lang tid.

8.1 Egnethet for oppvaskmaskin

Her får du vite hvilke komponenter som kan vaskes i oppvaskmaskin.

OBS!

Noen deler kan bli skadet ved vask i oppvaskmaskin.

- ▶ Vask kun egnede deler i oppvaskmaskinen.
- ▶ Bruk kun programmer som ikke varmer opp vannet til over 60 °C.
- ▶ Ikke klem plastdeler fast i oppvaskmaskinen.

I denne oversikten finner du rengjøringsprosedyrene for komponentene.
→ Fig. 27

8.2 Rengjøringsmiddel

Her får du vite hvilke rengjøringsmidler som er egnet for apparatet.

OBS!

Apparatet kan bli skadet ved bruk av uegnede rengjøringsmidler eller på grunn av feil rengjøring.

- ▶ Ikke bruk rengjøringsmidler som inneholder alkohol eller sprit.
- ▶ Ikke bruk skarpe, spisse gjenstander eller metallgjenstander.
- ▶ Ikke bruk skurekluter eller skurende rengjøringsmidler.

8.3 Rengjøring av grunnapparatet

⚠ ADVARSEL

Fare for elektrisk støt!

Fuktighet som trenger inn, kan forårsake elektrisk støt.

- ▶ Dypp aldri apparatet eller strømkabelen i vann eller legg dem i oppvaskmaskinen.
- ▶ Ikke bruk dampstråle eller høytrykksspyler for å rengjøre apparatet.
- ▶ Tørk av grunnapparatet med en myk og fuktig klut.

8.4 Rengjøring av mikseren

⚠ ADVARSEL

Kuttfare!

Miksebegeret har skarpe knivblader.

- ▶ Vær oppmerksom på de skarpe knivbladene når du rengjør og tømmer miksebegeret.
- ▶ Du må aldri berøre knivbladene med bare hender.

OBS!

Miksebegeret har skarpe knivblader. Ved uforskriftsmessig håndtering kan bladene og underlagsflaten bli skadet.

- ▶ Legg aldri knivinnsatsen med bladene nedover.

1. Ta av målebegeret.
→ Fig. **28**
2. Ta av lokket.
→ Fig. **28**
3. Skru miksebegeret mot klokken og ta det av grunnapparatet.
→ Fig. **29**
4. Still miksebegeret på hodet.
5. Klapp opp holdebøylen.
→ Fig. **30**
6. Dra EasyClick-knivinnsatsen av miksebegeret.
→ Fig. **30**
7. Rengjør komponentene.

8.5 Rengjøre to-go-miksebeger og to-go-knivinnsats

OBS!

Miksebegeret har skarpe knivblader. Ved uforskriftsmessig håndtering kan bladene og underlagsflaten bli skadet.

- ▶ Legg aldri knivinnsetningen med bladene nedover.
1. Skru to-go-knivinnsetningen mot klokken og ta den av to-go-miksebegeret.
→ Fig. **31**
 2. Skru lokket mot klokken og ta det av to-go-miksebegeret.
→ Fig. **32**
 3. Åpne drikkeåpningen i lokket.
→ Fig. **32**
 4. Ta ut tetningen.
→ Fig. **32**

5. Rengjør komponentene.

8.6 Bruk av rengjøringsprogram

Med rengjøringsprogrammet kan du forhåndsrengjøre miksebegeret og knivinnsetningen.

Forutsetninger

- Knivinnsetningen er satt inn.
 - Miksebegeret er satt på og låst.
 - Det er fylt rensesvæske (700 g vann + 1 dråper oppvaskmiddel) i miksebegeret.
 - Lokket er satt på og låst.
 - Dreiebryteren står på 0.
1. Sett dreiebryteren på on.
→ Fig. **9**
 - ✓ Statusindikatoren (LED) over dreiebryteren lyser.
 2. Trykk på programtasten **Clean**.
→ Fig. **12**
 - ✓ Så lenge programmet går, lyser LED-lampen for **Clean** og statusindikatoren (LED) slukner.
 3. Vent til apparatet har stanset.
 4. Sett dreiebryteren på 0.
 5. Skru mikserforsatsen mot klokken og ta den av grunnapparatet.
→ Fig. **17**
 6. Vri lokket i retning **<** og ta det av.
→ Fig. **33**
 7. Tøm ut rensesvæsken.
 - ✓ De groveste matrestene er fjernet.
 8. Rengjør komponentene.

9 Oppskrifter

Her finner du et utvalg oppskrifter som er utviklet spesielt for ditt apparat.

9.1 Oversikt over oppskrifter

I denne overskriften finner du ingredienser og bearbeidningstrinn for ulike oppskrifter.

→ Fig. **34**

Ved de oppskriftene som er merket med (*) i oppskriftstabellen, må apparatet avkjøles til romtemperatur etter 3 sykluser med bruk!

Oppskrift	Ingredienser	Tilberedning
Sportsdrikk	<ul style="list-style-type: none"> ■ 250 g Honning (kald, 7-9 °C) ■ 5 g Kanel ■ 200 g Melk (varm, 65 °C) 	<ul style="list-style-type: none"> ■ Ha honning og kanel i mikseren. ■ Miks ingrediensene for 5 sekunder på trinn max. ■ Tilsett melken. ■ Miks ingrediensene for 5 sekunder på trinn max.

OBS!

Uegnede matvarer kan skade apparatet.

- ▶ Varme matvarer på over 50 °C må ikke tilberedes i to-go-miksebeget.
- ▶ Varme matvarer på over 70 °C må ikke tilberedes i miksebegeret.

Merk

Begrensninger for tilberedning i blenderen:

- Ingredienser som mandler, løk, persille og kjøtt må ikke moses.
- Tilberedning av pålegg som peanøttsmør, kokossmør eller nøttepålegg er kun mulig med støteren.
- Blenderen kan ikke brukes til å lage majones.
- Faste matvarer må mikses med tilstrekkelig væske.
- Matvarer i pulverform må blandes med tilstrekkelig væske før miksing eller løses helt opp i væske. Matvarer i pulverform er f.eks. melis, kakaopulver, ristede soya-bønner, mel og proteinpulver.

10 Utbedring av feil

Du kan selv utbedre små feil på apparatet. Benytt deg av informasjonen om feilsøking før du tar kontakt med kundeservice. På den måten unngår du unødige kostnader.

ADVARSEL

Fare for elektrisk støt!

Ukyndige reparasjoner er farlig.

- ▶ Kun opplært fagpersonell skal utføre reparasjoner på maskinen.
- ▶ Det må kun brukes originale reservedeler til reparasjon av maskinen.
- ▶ Dersom det oppstår skader på apparatets strømkabel, må den skiftes ut av produsenten, kundeservice eller av en annen kvalifisert person for å unngå at det oppstår fare.

Feil	Årsak og feilsøking
Apparatet virker ikke.	<p>Støpselet på strømledningen er ikke satt i.</p> <ul style="list-style-type: none"> ▶ Koble apparatet til strømmettet.
	<p>Sikringen i sikringsskapet har gått.</p> <ul style="list-style-type: none"> ▶ Kontroller sikringen i sikringsskapet.
	<p>Svikt på strømforsyningen.</p> <ul style="list-style-type: none"> ▶ Kontroller om lyset i rommet eller andre apparater i rommet virker.
Statusindikatoren (LED) blinker.	<p>Lokket eller miksebegeret er ikke låst.</p> <ul style="list-style-type: none"> ▶ Sett dreiebryteren på on. <ol style="list-style-type: none"> 1. Sett miksebegeret på grunnapparatet og skru det med klokken til det går i lås. 2. Skru lokket i retning  > helt til det går i lås. ✓ Låseindikatoren til lokket skifter farge fra rød til grønn. 3. Velg følgende ved behov: <ul style="list-style-type: none"> – Sett to-go-miksebegeret med to-go-innsatsen på grunnapparatet og skru det med klokken til det går i lås.
	<p>Programmet ble avbrutt med dreiebryteren.</p> <ul style="list-style-type: none"> ▶ Sett dreiebryteren på on.
Apparatet lager brummelyder.	<p>Kniven er blokkert eller går tungt.</p> <ul style="list-style-type: none"> ▶ Sett dreiebryteren på on. ▶ Fjern blokkeringen.

Feil	Årsak og feilsøking
Apparatet slås av under bruken.	Bearbeidningsmengden er for stor, eller arbeidstiden var for lang. <ul style="list-style-type: none">▶ Sett dreiebryteren på on.▶ Reduser mengden som tilberedes.▶ La apparatet avkjøles til romtemperatur.
Programmet starter ikke.	Dreiebryteren står ikke på on. <ul style="list-style-type: none">▶ Sett dreiebryteren på on. Programmet er blitt avbrutt med programtasten. <ol style="list-style-type: none">1. Sett dreiebryteren på on.2. Trykk på programtasten for ønsket program.
To-go-knivinnsatsen lar seg ikke koble til grunnapparatet.	Utløpsbeskyttelsen er aktivert. <ul style="list-style-type: none">▶ Skru sammen to-go-knivinnsatsen og to-go-miksebegeret ved å skru en omdreining med klokken.✓ To-go-miksebegeret og to-go-knivinnsatsen er skrudd fullstendig og godt sammen.✓ Merkene ▼ og ▲ er rettet inn mot hverandre.
To-Go-miksebegeret er ikke tett.	Tetningen i lokket mangler. <ul style="list-style-type: none">▶ Sett inn tetningen.
Det lekker ut væske fra knivinnsetsen.	Pakningen mellom miksebegeret og knivinnsetsen mangler. <ul style="list-style-type: none">▶ Sett inn pakningen på EasyKlick knivinnsets.✓ Pakningen sitter i sporet.✓ Tetningsleppene peker i retning av miksebegeret.✓ Den glatte pakningsflaten ligger på EasyKlick knivinnsets.

11 Transport, oppbevaring og avfallsbehandling

11.1 Avfallsbehandling av gammelt apparat

Med miljøvennlig avfallsbehandling kan verdifulle råstoffer gjenvinnes.

1. Trekk ut strømkabelens støpsel.
2. Kapp av strømkabelen.
3. Kast apparatet på en miljøvennlig måte.

Du kan innhente informasjon om aktuelle muligheter for avfallsbehandling hos en spesialisert forhandler eller hos kommuneadministrasjonen der du bor.



Dette apparatet er klassifisert i henhold til det europeiske direktivet 2012/19/EU om avhending av elektrisk- og elektronisk utstyr (waste electrical and electronic equipment – WEEE). Direktivet angir rammene for innlevering og gjenvinning av innbytteprodukter.

Du får detaljert informasjon om garantitid og garantivilkår i ditt land hos vår kundeservice, din forhandler eller på våre nettsider. Når du tar kontakt med kundeservice, trenger du produktnummer (E-Nr.) og produksjonsnummer (FD) for apparatet. Kontaktinformasjonen for kundeservice finner du i den vedlagte kundeserviceoversikten eller på våre nettsider.

12.1 Produktnummer (E-Nr.) og produksjonsnummer (FD)

Du finner produktnummeret (E-Nr.) og produksjonsnummeret (FD) på apparatets typeskilt. Du kan skrive ned opplysningene, slik at du har data for apparatet og telefonnummeret til kundeservice raskt tilgjengelig når du trenger dem.

12 Kundeservice

Innenfor EØS får du funksjonsrelevante original-reservedeler i samsvarende med gjeldende økodesigndirektivet hos vår kundeservice i minst 7 år fra apparatet bringes ut på markedet.

Merk: I rammen av produsentens garantivilkår er bruk av kundeservice gratis.

Mer information finns i den digitala användarhandboken.



Innehållsförteckning

1 Säkerhet.....	127		
1.1 Allmänna anvisningar	127	7.8 Tömma mixerbägaren	135
1.2 Användning för avsett ändamål.....	127	7.9 Mixa livsmedel med To-Go-mixbägaren.....	135
1.3 Begränsning av användarkretsen.....	128	7.10 Stänga To-Go-mixerbägaren	135
1.4 Säkerhetsföreskrifter	128		
2 Undvika sakskador	131	8 Rengöring och skötsel	136
3 Miljöskydd och sparsamhet	131	8.1 Maskindiskbarhet	136
3.1 Förpackningsmaterialet.....	131	8.2 Rengöringsmedel	136
4 Uppackning och kontroll	131	8.3 Rengöring av motordelen	136
4.1 Uppackning av apparaten och delarna	131	8.4 Rengöra mixern.....	136
4.2 Medföljande tillbehör.....	131	8.5 Rengöra To-Go-mixerbägare och -knivinsats.....	137
4.3 Ställa upp enheten	131	8.6 Använda rengöringsprogram .	137
5 Lär känna	131	9 Recept.....	137
5.1 Enhet	131	9.1 Receptöversikt.....	137
5.2 Symboler	132	10 Avhjälpning av fel	139
5.3 Vridreglage	132	11 Transport, lagring och avfallshantering	141
5.4 Programknappar	132	11.1 Omhändertagande av begagnade apparater.....	141
5.5 Säkerhetssystem	132	12 Kundtjänst	141
6 Före första användningen	133	12.1 Produktnummer (E-nr.) och tillverkningsnummer (FD)	141
6.1 Rengöra enhet och delar	133		
7 Användningsprincip	133		
7.1 Kabellängd	133		
7.2 Hastighetsrekommendationer	133		
7.3 Mixa livsmedel.....	133		
7.4 Använda pulsknappen	134		
7.5 Använda program	134		
7.6 Mata i livsmedel	134		
7.7 Fylla på ingredienser.....	134		



1 Säkerhet

Följ säkerhetsanvisningarna nedan.

1.1 Allmänna anvisningar

- Läs igenom anvisningen noga.
- Förvara bruksanvisningen och produktinformationen för senare användning eller till nästa ägare.
- Anslut inte enheten om den har transportskador.

1.2 Användning för avsett ändamål

Använd bara enheten:

- med originaldelar.
- mixar och mosar
- för att tillaga pannkakssmet, sorbet, pålägg, såser och glass,
- för finfördelning av istärningar.
- under tillsyn.
- i privata hushåll och i slutna utrymmen i hemmiljö vid rumstemperatur.
- med de bearbetningsmängder och bearbetningstider som normalt förekommer i hushåll.
- upp till max. 2000°möh.
- för att mixa frukt och grönsaker till smoothies.

Koppla bort apparaten från elnätet när du:

- bör apparaten inte användas.
- inte har tillsyn över den.
- sätter ihop den.
- tar isär den.
- rengör den.
- kommer i närheten av roterande delar.
- råkar ut för ett fel.

1.3 Begränsning av användarkretsen

Apparaten får användas av personer med nedsatt fysisk, sensorisk eller mental förmåga eller brist på erfarenhet och/eller kunskap, om de står under tillsyn eller om de har instruerats om hur apparaten ska användas säkert och har förstått de risker som sammanhänger med detta.

Låt inte barn leka med enheten.

Barn får inte utföra rengöring och användarskötsel.

Låt inte barn använda apparaten. Håll barn borta från apparaten och anslutningsledningen.

1.4 Säkerhetsföreskrifter

Följ säkerhetsanvisningarna.

WARNING! – Risk för elstötar!

Skadad maskin eller sladd är farligt.

- ▶ Använd aldrig skadad enhet.
- ▶ Använd aldrig en apparat med sprucken trasig yta.
- ▶ Dra aldrig i sladden för att göra maskinen strömlös. Dra alltid i kontakten, inte sladden.
- ▶ Dra direkt ur sladdens kontakt eller slå av säkringen i proppskåpet om maskin eller sladd är skadade.
- ▶ Ring service. → *Sid. 141*

Obehöriga reparationer är farliga.

- ▶ Anslut och använd bara maskinen enligt uppgifterna på typskylten.

Felinstallationer är farliga.

- ▶ Det är bara specialutbildad personal som får reparera maskinen.
- ▶ Maskinen får bara repareras med originalreservdelar.
- ▶ Om apparatens nätanslutningsledning blir skadad måste den för att risker ska förhindras bytas av tillverkaren eller dennes kundtjänst eller av en person med likvärdiga kvalifikationer.

Risk för stötar om fukt tränger in!

- ▶ Sänk aldrig ner apparaten eller nätanslutningsledningen i vatten och maskindiska dem inte.

- ▶ Använd bara maskinen i slutna utrymmen.
- ▶ Exponera aldrig maskinen för kraftig värme och fukt.
- ▶ Använd inte ångrengöring eller högtryckstvätt för att rengöra apparaten.

Skadad sladdisolering är farligt.

- ▶ Låt aldrig sladden komma i kontakt med heta maskindelar eller värmekällor.
- ▶ Låt aldrig sladden komma i kontakt med vassa spetsar eller kanter.
- ▶ Vecka, kläm och ändra aldrig sladden.

⚠ VARNING! – Brandrisk!

Stark värme kan antända enhet och övriga delar.

- ▶ Ställ aldrig enheten på eller i närheten av heta ytor.

⚠ VARNING! – Skållningsrisk!

Varma matvaror kan stänka vid bearbetningen och ånga kan strömma ut från locket.

- ▶ Fyll på högst 1000 ml varma eller skummande matvaror.
- ▶ Bearbeta varma matvaror försiktigt.
- ▶ Luta dig inte över enheten.
- ▶ Bearbeta inga heta livsmedel över 50°C i To-Go-mixerbägaren.

⚠ VARNING! – Risk för personskador!

Om apparaten används med skadade delar finns risk för personskador.

- ▶ Byt delar som är spruckna eller skadade på annat sätt, eller som inte sitter fast korrekt, mot originalreservdelar.

Felanvändning kan ge personskador.

- ▶ Använd bara enheten komplett hopsatt.

⚠ VARNING! – Risk för skärskador!

Mixerkniven har vassa klingor.

- ▶ Se upp för de vassa klingorna när du rengör och tömmer mixerbägaren.
- ▶ Vidrör aldrig klingorna med bara händer.

⚠ VARNING! – Kvävningsrisk!

Barn kan dra förpackningsmaterial över huvudet eller trassla in sig i det och kvävas.

- ▶ Låt inte barn komma i närheten av förpackningsmaterial.
- ▶ Låt inte barn leka med förpackningsmaterialet.

Barn kan andas in eller svälja smådelar och kvävas av dem.

- ▶ Låt inte barn komma i närheten av smådelar.
- ▶ Låt inte barn leka med smådelar.

⚠ VARNING! – Risk för hälsoskada!

Smuts på ytor kan vara hälsofarligt.

- ▶ Följ rengöringsanvisningarna.
- ▶ Rengör före varje användning de ytor som kan komma i kontakt med matvaror.

2 Undvika sakskador

OBS!

Felanvändning kan ge sakskador.

- ▶ Kör aldrig apparaten på tomgång.
- ▶ Följ de största bearbetningsmängderna.
- ▶ Använd aldrig mixerbägaren i mikrovågsugnen eller bakugnen.
- ▶ Förvara inte främmande föremål i mixerbägaren.
- ▶ Bearbeta inga heta livsmedel över 50°C i To-Go-mixerbägaren.

3 Miljöskydd och sparsamhet

3.1 Förpackningsmaterialet

Förpackningsmaterialen är miljövänliga och återvinningsbara.

- ▶ Källsortera och omhändertata de olika beståndsdelarna.

4 Uppackning och kontroll

Här får du veta vad du måste tänka på vid uppackningen.

4.1 Uppackning av apparaten och delarna

1. Ta ut apparaten ur förpackningen.
2. Ta ut alla andra delar och medföljande dokument ur förpackningen och ha dem till hands.
3. Omhändertata förpackningsmaterialet.
4. Ta bort dekalerna och folier.

4.2 Medföljande tillbehör

Kontrollera efter uppackningen att inga delar är transportskadade och att leveransen är komplett.

→ Fig. 1

A	Motordel
B	Mixerbägare med EasyKlick-knivinsats
C	Lock och mätbägare
D	Påmatare
E	To-Go-mixerbägare med knivinsats ¹
F	Lock med tätning och stängbar dricköppning ¹
G	Bruksanvisning

¹ Allt efter apparatens utrustning

4.3 Ställa upp enheten

1. Ställ apparaten på en stabil, vågrät, ren och slät arbetsyta.
2. Dra ut nätkabeln till den längd som behövs.
→ "Kabellängd", Sid. 133
Sätt inte in nätstickkontakten.

5 Lär känna

5.1 Enhet

Här finns en översikt över apparatens beståndsdelar.

→ Fig. 2

1	Påmatare
2	Motordel
3	Strömvred



¹ Allt efter apparatens utrustning

4	LED-programknappar
5	Skala
6	Lockspärrsindikering
7	Statusindikering (LED)
8	Hällöppning
9	Mätbägare
10	Lock med påfyllningshåll
11	Mixerbägare
12	EasyKlick-knivinsats
13	Fästbygel
14	Sladdförvaring
15	To-Go-knivinsats ¹
16	To-Go-mixerbägare ¹
17	Lock med tätning och stängbar dricköppning ¹
18	Tätning

¹ Allt efter apparatens utrustning

5.2 Symboler

Här följer en översikt över symbolerna på apparaten.

Symbol	Beskrivning
	Positionsmarkeringar
	Öppna spärren.
	Lås spärren.

5.3 Vridreglage

Med vridreglaget startar och stoppar du bearbetningen och väljer hastigheten.

Symbol	Funktion
0	Stoppa bearbetningen.
on	Slå på enheten.

Symbol Funktion

min	Bearbeta ingredienser på låg hastighet.
max	Bearbeta ingredienser på maxhastighet.
pulse	Bearbeta ingredienser kortvarigt med den högsta hastigheten.

Tips! Du kan ställa in hastigheten steglöst mellan min och max.

5.4 Programknappar

Programknapparna startar program för vissa användningsområden eller förrengöringen. Varje programknapp har en LED som visar funktionsstatus.

Notera: Använd bara program Smoothie med påsatt To-Go-mixerbägare. Program Ice Crush och Clean är inte avsedda för To-Go-mixerbägare.

Programknapp	Funktion
Clean	Rengöringsprogram för förrengöring av intorkade livsmedelsrester.
Smoothie	Program för att göra smoothies
Ice Crush	Program för att krossa isbitar.

5.5 Säkerhetssystem

Här följer en översikt över apparatens säkerhetssystem.

Startspärr

Startspärren förhindrar att apparaten startas oavsiktligt.

Det går att slå på enheten och köra när mixerbägaren sitter på ordentligt och locket är spärrat.

Överlastskydd

Överlastskyddet förhindrar att motorn och andra komponenter skadas på grund av alltför hög belastning.

6 Före första användningen

Gör grundinställningarna. Rengör apparaten och tillbehören.

6.1 Rengöra enhet och delar

1. Rengör alla delar som kommer i kontakt med matvaror innan du använder dem första gången.
→ "Rengöring och skötsel", Sid. 136
2. Lägg fram de rengjorda och torkade delarna så att de är klara att använda.

7 Användningsprincip

7.1 Kabellängd

Ställ in nätkabelns längd efter dina behov.

Inställning av kabellängden med kabelfacket

1. Dra ut nätkabeln till den längd som du behöver.
2. Om du vill förkorta kabellängden skjuter du in kabeln i kabelfacket.

7.2 Hastighetsrekommendationer

Här får du reda på vilka varvtal som ger optimala resultat.

Inställning	Användning
pulse	Mixa livsmedel med pulsknappen på maxvarvtal.
max	Mixning, mosning, emulgering, uppskumning och finfördelning av livsmedel.
min	Mixning av livsmedel som inte ska finfördelas för mycket.

Tips! Använd våra receptförslag för att lära dig din nya enhet.
→ "Receptöversikt", Sid. 137

7.3 Mixa livsmedel

WARNING! **Risk för personskador!**

Felanvändning kan ge personskador.

- ▶ Använd bara enheten komplett hopsatt.
1. Förbered livsmedlen.
Skär t.ex. stora livsmedel i bitar.
 2. Kontrollera tätningen på EasyKlick-knivinsatsen. Sätt i avdragen tätning rätt igen.
→ Fig. 3
- Notera:** Tätningen sitter kvar på EasyKlick-knivinsatsen vid rengöring. Om tätningen är skadad eller inte lagts på rätt, så kan vätska rinna ut.
- ✓ Tätningen sitter i spåret.
 - ✓ Tätningssläpparna pekar åt mixerbägaren.
 - ✓ Den glatta tätningssytan ligger an mot EasyKlick-knivinsatsen.
3. Sätt mixerbägaren på huvudet.
 4. Fäll upp fästbygeln.
→ Fig. 4
 5. Rikta in EasyKlick-knivinsatsen mot mixerbägarens tappar.

6. Tryck i EasyKlick-knivinsatsen i mixerbägaren och fäll igen fästbygeln så att den snäpper fast.
→ Fig. 4
7. Vrid vredet till 0.
8. Sätt mixerbägaren på motordelen och vrid medurs tills den snäpper fast.
→ Fig. 5
9. Lägg matvarorna i mixerbägaren.
→ Fig. 6
Följ min. och max. bearbetningsmängd.
→ "Receptöversikt", Sid. 137
10. Sätt mätbägaren i locket och sätt på locket på mixerbägaren.
→ Fig. 7
Markeringarna ▼ och ▲ måste linjera mot varandra.
11. Vrid locket åt , tills det snäpper fast.
→ Fig. 8
Locket måste vara helt tillslutet.
- ✓ Lockspärrsindikeringen slår om från rött till grönt.
12. Sätt in nätstickkontakten.
13. Vrid vredet till on.
→ Fig. 9
- ✓ Vredets statusindikering (LED) tänds.
14. Ställ in vredet på rekommenderad hastighet.
→ Fig. 10
15. Bearbeta ingredienserna tills önskat resultat har uppnåtts.
16. Vrid vredet till 0 för att slå av funktionen.

7.4 Använda pulsknappen

1. Vrid vredet till pulse och håll det där.
→ Fig. 11
- ✓ Ingredienserna bearbetas med den högsta hastigheten.
2. Släpp vredet.

- ✓ Vredet hoppar till läge 0.
- ✓ Bearbetningen stoppar.

7.5 Använda program

Krav

- Knivinsatsen sitter i.
 - Mixerbägaren sitter på och är spär-rad.
 - Fyll livsmedel eller isbitar i mixerbägaren.
 - Locket sitter på och är spärrat.
 - Vredet står på 0.
1. Vrid vredet till on.
→ Fig. 9
 - ✓ Vredets statusindikering (LED) tänds.
 2. Tryck på programknapp Smoothie eller Ice Crush.
→ Fig. 12
 - ✓ LED för valt program lyser när programmet är igång och statusindikeringen (LED) slocknar.
 3. Vänta tills enheten stannat.
 4. Vrid vredet till 0.
→ Fig. 13
- Tips!** Vrid vredet till 0 för att stoppa programmet tidigare.
5. Töm mixerbägaren.
→ "Tömma mixerbägaren", Sid. 135

7.6 Mata i livsmedel

1. Ta ur mätbägaren och sätt påmataren i påfyllningsöppningen.
→ Fig. 14
2. Tryck ned livsmedlet från mixerbä-garens vägg.
→ Fig. 14

7.7 Fylla på ingredienser

1. Ta ur mätbägaren vid bearbetning och fyll på ingrediensern genom locköppningen.
→ Fig. 15

2. Om du vill fylla på större mängder, så ställer du vredet i läge 0.
3. Vänta tills enheten stannat.
4. Vrid locket åt  och ta av det.
→ Fig. 16
5. Fyll på ingredienserna.
→ Fig. 16
6. Sätt på mixerbägarans lock igen och fortsätt bearbetningen av ingredienserna.

7.8 Tömma mixerbägararen

Krav: Enheten står still.

1. Vrid mixerbägararen moturs och ta loss den från motordelen.
→ Fig. 17
2. Ska du bara hålla av en del av det bearbetade livsmedlet, använd hållöppningen.
 - Fäll upp hållöppningen.
 - Lägg de bearbetade livsmedlen i lämplig bunke eller servera direkt.
 - Fäll igen hållöppningen.
→ Fig. 18
3. Ska du hålla av allt bearbetat livsmedel, ta av locket.
→ Fig. 19

7.9 Mixa livsmedel med To-Go-mixbägararen

1. Förbered livsmedlen.
Skär t.ex. stora livsmedel i bitar.
2. Lägg livsmedlen i To-Go-mixbägararen.
→ Fig. 20
Följ min. och max. bearbetningsmängd.
→ "Receptöversikt", Sid. 137
3. Sätt To-Go-knivinsatsen på To-Go-mixbägararen.
→ Fig. 20

4. Skruva ihop To-Go-knivinsats och To-Go-mixbägararen ordentligt.
→ Fig. 21
 - Markeringarna ▼ och ▲ måste linjera med varandra.
 - Du kan inte sätta To-Go-knivinsatsen på motordelen förrän To-Go-mixbägararen är ordentligt påskruvad.
5. Vrid vredet till 0.
6. Vrid To-Go-mixbägararen på huvudet.
→ Fig. 22
7. Sätt To-Go-knivinsatsen på motordelen och vrid medurs tills den snäpper fast.
→ Fig. 22
8. Ställ in vredet på rekommenderad hastighet.
→ Fig. 23
Tips! Vid tillredning av små mängder barnmat i To-Go-mixbägararen rekommenderar vi flera pauser vid användningen.
Det går även att bearbeta med pulsknappen.
→ "Använda pulsknappen", Sid. 134
9. Bearbeta ingredienserna tills önskat resultat har uppnåtts.
10. Vrid vredet till 0 för att slå av funktionen.
→ Fig. 24

7.10 Stänga To-Go-mixbägararen

Krav: Enheten står still.

1. Vrid To-Go-mixbägararen moturs och ta loss den från motordelen.
→ Fig. 25
2. Vänd på To-Go-mixbägararen och skruva av To-Go-knivinsatsen.
→ Fig. 25

3. Sätt i locktätningen.
→ Fig. 26
4. Stäng dricköppningen i locket.
→ Fig. 26
5. Skruva lock och To-Go-mixerbäga-
re ordentligt.
→ Fig. 26

8 Rengöring och skötsel

Du måste rengöra och sköta om ma-
skinerna noga för att den ska fungera.

8.1 Maskindiskbarhet

Här får du veta vilka komponenter
som går att maskindisken.

OBS!

Vissa delar kan bli skadade om du
maskindisken dem.

- ▶ Maskindisken bara delar som är
lämpliga för detta.
- ▶ Använd bara program som inte
värmer vattnet till mer än 60 °C.
- ▶ Kläm inte fast plastdelar i diskma-
skinerna.

I översikten hittar du komponenter-
nas rengöringsmetoder.

→ Fig. 27

8.2 Rengöringsmedel

Här får du veta vilka rengöringsmedel
som är lämpliga för din apparat.

OBS!

Olämpliga rengöringsmedel eller fel-
aktig rengöring kan skada enheten.

- ▶ Använd inga alkoholhaltiga rengö-
ringsmedel.
- ▶ Använd inga vassa, spetsiga eller
metalliska föremål.
- ▶ Använd inga trasor eller rengö-
ringsmedel som kan repa appa-
raten.

8.3 Rengöring av motordelen

VARNING! **Risk för elstötar!**

- Risk för stötar om fukt tränger in.
- ▶ Sänk aldrig ner apparaten eller nä-
tanslutningsledningen i vatten och
maskindisken inte.
 - ▶ Använd inte ångrengöring eller
högtryckstvätt för att rengöra appa-
raten.
 - ▶ Torka av motordelen med en mjuk,
fuktig trasa.

8.4 Rengöra mixern

VARNING! **Risk för skärskador!**

Mixerkniven har vassa klingor.

- ▶ Se upp för de vassa klingorna när
du rengör och tömmer mixerbäga-
ren.
- ▶ Vidrör aldrig klingorna med bara
händer.

OBS!

Mixerkniven har vassa klingor. Fel-
hantering kan skada klingor och av-
ställningsyta.

- ▶ Lagg aldrig ned knivinsatsen med
bladen nedåt.

1. Ta ur mätbägaren.
→ Fig. 28
2. Ta av locket.
→ Fig. 28
3. Vrid mixerbägaren moturs och ta
loss den från motordelen.
→ Fig. 29
4. Sätt mixerbägaren på huvudet.
5. Fäll upp fästbygel.
→ Fig. 30
6. Dra ut EasyKlick-knivinsatsen ur
mixerbägaren.
→ Fig. 30
7. Rengör komponenterna.

8.5 Rengöra To-Go-mixerbägare och -knivinsats

OBS!

Mixerkniven har vassa klingor. Felhantering kan skada klingor och avställningsyta.

► Lägg aldrig ned knivinsatsen med bladen nedåt.

1. Vrid To-Go-knivinsatsen moturs och ta loss den från To-Go-mixerbägaren.
→ Fig. 31
2. Vrid locket moturs och ta loss det från To-Go-mixerbägaren.
→ Fig. 32
3. Öppna dricköppningen i locket.
→ Fig. 32
4. Ta ur tätningen.
→ Fig. 32
5. Rengör komponenterna.

8.6 Använda rengöringsprogram

Rengöringsprogrammet kan förrengöra mixerbägare och knivinsats.

Krav

- Knivinsatsen sitter i.
- Mixerbägaren sitter på och är spärerad.
- Häll rengöringsvätskan (700 g vatten + 1 droppar diskmedel) i mixerbägaren.
- Locket sitter på och är spärrat.
- Vredet står på 0.

1. Vrid vredet till on.
→ Fig. 9
- ✓ Vredets statusindikering (LED) tänds.
2. Tryck på programknapp Clean.
→ Fig. 12
- ✓ LED för Clean lyser när programmet är igång och statusindikeringen (LED) slocknar.
3. Vänta tills enheten stannat.
4. Vrid vredet till 0.
5. Vrid mixertillsatsen moturs och ta loss den från motordelen.
→ Fig. 17
6. Vrid locket åt  och ta av det.
→ Fig. 33
7. Häll av rengöringsvätskan.
- ✓ Grova livsmedelsrester är borta.
8. Rengör komponenterna.

9 Recept

Här följer ett urval av recept som har utvecklats speciellt för apparaten.

9.1 Receptöversikt

I översikten hittar du ingredienser och bearbetningstider för olika recept.

→ Fig. 34

Recept markerade med (*) i recepttabellen kräver att du låter enheten svalna till rumstemperatur efter 3 användningscykler!

Recept	Ingredienser	Bearbetning
Sportdryck	<ul style="list-style-type: none"> ■ 250 g Honung (kall, 7-9 °C) ■ 5 g Kanel 	<ul style="list-style-type: none"> ■ Tillsätt honung och kanel i mixern.

Recept	Ingredienser	Bearbetning
	<ul style="list-style-type: none"> ▪ 200 g Mjök (varm, 65 °C) 	<ul style="list-style-type: none"> ▪ Mixa ingredienserna för 5 sekunder på läge max. ▪ Tillsätt mjölken. ▪ Mixa ingredienserna för 5 sekunder på läge max.

OBS!

Olämpliga livsmedel kan skada enheten.

- ▶ Bearbeta inga heta livsmedel över 50°C i To-Go-mixerbägaren.
- ▶ Bearbeta inga heta livsmedel över 70°C i mixerbägaren.

Notera

Begränsad mixerbearbetning:

- Finfördela inte ingredienser som mandlar, lök, persilja och kött.
- Det går inte att mixa pålägg som jordnöts-, kokosnötsmör eller nötkräm utan påtryckare.
- Mixern kan inte göra majonäs.
- Blanda fasta livsmedel med rätt mängd vätska.
- Blanda pulverlivsmedel med rätt mängd vätska före mixning eller lös upp helt i vätska. Pulverlivsmedel är t.ex. strösocker, kakaopulver, rostade sojaböner, mjöl, proteinpulver.

10 Avhjälpning av fel

Småfel på enheten kan du åtgärda själv. Använd informationen om felåtgärder innan du kontaktar service. Då slipper du onödiga kostnader.

VARNING!

Risk för elstötar!

Felinstallationer är farliga.

- ▶ Det är bara specialutbildad personal som får reparera maskinen.
- ▶ Maskinen får bara repareras med originalreservdelar.
- ▶ Om apparatens nätanslutningsledning blir skadad måste den för att risker ska förhindras bytas av tillverkaren eller dennes kundtjänst eller av en person med likvärdiga kvalifikationer.

Fel	Orsak och felsökning
Apparaten fungerar inte.	<p>Kontakten sitter inte i.</p> <ul style="list-style-type: none"> ▶ Anslut apparaten till elnätet. <hr/> <p>Säkringen har gått i proppskåpet.</p> <ul style="list-style-type: none"> ▶ Kontrollera säkringen i säkringsboxen. <hr/> <p>Strömförsörjningen har fallit bort.</p> <ul style="list-style-type: none"> ▶ Kontrollera om rumsbelysningen eller andra apparater i rummet fungerar.
Statusindikeringen (LED) blinkar.	<p>Lock eller mixerbägare är inte spärrade.</p> <ul style="list-style-type: none"> ▶ Vrid vredet till on. <ol style="list-style-type: none"> 1. Sätt mixerbägaren på motordelen och vrid medurs tills den snäpper fast. 2. Vrid locket åt , tills det snäpper fast. ✓ Lockspärrsindikeringen slår om från rött till grönt. 3. Välj följande alternativ, om det behövs: <ul style="list-style-type: none"> – Sätt To-Go-mixerbägaren med To-Go-knivinsatsen på motordelen och vrid medurs tills den snäpper fast. <hr/> <p>Programmet avbröts med vredet</p> <ul style="list-style-type: none"> ▶ Vrid vredet till on.
Enheten brummar.	<p>Kniven är blockerad eller trög.</p> <ul style="list-style-type: none"> ▶ Vrid vredet till on. ▶ Ta bort blockeringen.
Enheten slår av vid användning.	<p>För stor bearbetningsmängd eller för lång bearbetningstid.</p> <ul style="list-style-type: none"> ▶ Vrid vredet till on. ▶ Minska bearbetningsmängden. ▶ Låt apparaten svalna till rumstemperatur.

Fel	Orsak och felsökning
Programmet går inte i gång.	Vredet står inte på on. ▶ Vrid vredet till on. Programmet avbröts med programknappen 1. Vrid vredet till on. 2. Tryck på programknappen för det program du vill ha.
To-Go-knivinsatsen går inte att sätta på motordelen.	Startspärren är på. ▶ Skruva ihop To-Go-knivinsats och To-Go-mixerbägare genom att vrida medurs. ✓ To-Go-knivinsats och To-Go-mixerbägare är ordentligt hopskruvade. ✓ Markeringarna ▼ och ▲ måste linjera med varandra.
To-Go-mixerbägaren är otät.	Locktätningen saknas. ▶ Sätt i tätningen.
Det tränger ut vätska vid knivinsatsen.	Tätningen mellan mixerbägare och knivinsats saknas. ▶ Sätt i tätningen vid EasyKlick-knivinsatsen. ✓ Tätningen sitter i spåret. ✓ Tätningssläpparna pekar åt mixerbägaren. ✓ Den glatta tätningsytan ligger an mot EasyKlick-knivinsatsen.

11 Transport, lagring och avfallshantering

11.1 Omhändertagande av begagnade apparater

Genom en miljökompatibel avfallshantering kan värdefulla råmaterial återanvändas.

1. Ta ut nätanslutningsledningens stickkontakt.
2. Klipp av nätanslutningsledningen.
3. Omhänderta enheten miljövänligt.

Information om aktuell avfallshantering kan du få hos återförsäljare och kommun.



Denna enhet är märkt i enlighet med det europeiska direktivet 2012/19/EU om avfall som utgörs av eller innehåller elektroniska produkter (waste electrical and electronic equipment - WEEE). Direktivet anger ramarna för inom EU giltigt återtagande och korrekt återvinning av uttjänta enheter.

12 Kundtjänst

Funktionsrelevanta originalreservdelar enligt gällande ekodesignförordning går att beställa från service minst 7 år efter lanseringen av maskinen inom EES.

Notera: Kundtjänstens åtgärder är kostnadsfria inom ramen för tillverkarens garantivillkor.

Utförligare information om garantitid och garantivillkor i ditt land finns hos service, återförsäljare eller på vår webbsajt.

När du kontaktar kundtjänsten behöver du ha apparatens produktnummer (E-nr.) och tillverkningsnummer (FD).

Kontaktuppgifterna till kundtjänsten finns i den medföljande kundtjänstföreteckningen eller på vår webbplats.

12.1 Produktnummer (E-nr.) och tillverkningsnummer (FD)

Produktnumret (E-nr.) och tillverkningsnumret (FD) står på maskinens typskylt.

Skriv upp dina apparatuppgifter och telefonnumret till kundtjänsten så att du snabbt kan hitta dem.

Lisätietoja on digitaalisessa käyttöoppaassa.



Sisällysluettelo

1 Turvallisuus.....	143
1.1 Yleisiä ohjeita	143
1.2 Määräyksenmukainen käyttö..	143
1.3 Käyttäjien rajoitukset	144
1.4 Turvallisuusohjeet.....	144
2 Esinevahinkojen välttäminen ..	147
3 Ympäristönsuojelu ja säästö... 	147
3.1 Pakkausmateriaalin hävittäminen	147
4 Pakkauksesta purkaminen ja tarkastus.....	147
4.1 Laitteen ja osien purkaminen pakkauksesta	147
4.2 Toimituksen sisältö.....	147
4.3 Laitteen sijoittaminen.....	147
5 Tutustuminen	147
5.1 Laite	147
5.2 Symbolit.....	148
5.3 Kierrettävä valitsin	148
5.4 Ohjelmavalitsimet	148
5.5 Turvajärjestelmät	149
6 Ennen ensimmäistä käyttöä	149
6.1 Laitteen ja osien puhdistus	149
7 Käytön perusteet.....	149
7.1 Johdon pituus.....	149
7.2 Nopeussuositukset.....	149
7.3 Elintarvikkeiden käsittely tehosekoittimella.....	149
7.4 Jaksottainen käyttö.....	150
7.5 Ohjelmien käyttö.....	150
7.6 Elintarvikkeiden lisääminen	151
7.7 Ainesten lisääminen	151
7.8 Sekoituskannun tyhjentäminen	151
7.9 Elintarvikkeiden käsittely To-Go-sekoituspullolla	151
7.10 To-Go-sekoituspullon sulkeminen	152
8 Puhdistus ja hoito	152
8.1 Konepesuun soveltuvuus	152
8.2 Puhdistusaine	152
8.3 Peruslaitteen puhdistus	153
8.4 Tehosekoittimen puhdistus	153
8.5 To-Go-sekoituspullon ja To-Go-teräosan puhdistus	153
8.6 Puhdistusohjelman käyttö	153
9 Reseptit.....	154
9.1 Reseptien yhteenveto	154
10 Toimintahäiriöiden korjaaminen.....	156
11 Kuljetus, säilytys ja hävittäminen.....	158
11.1 Käytöstä poistetun laitteen hävittäminen	158
12 Huoltopalvelu	158
12.1 Mallinumero (E-nro) ja valmistusnumero (FD).....	158



1 Turvallisuus

Noudata seuraavia turvallisuusohjeita.

1.1 Yleisiä ohjeita

- Lue tämä ohje huolellisesti.
- Säilytä ohjeet ja tuotetiedot myöhempää käyttötarvetta tai mahdollista uutta omistajaa varten.
- Jos laitteessa on kuljetusvaurioita, älä kytke laitetta käyttöön.

1.2 Määräyksenmukainen käyttö

Käytä laitetta vain:

- valmistajan alkuperäisten osien kanssa.
- sekoittamiseen ja soseuttamiseen.
- lettutaikinan, sorbetin, levitteiden, kastikkeiden ja jäätelön valmistamiseen.
- jääpalojen murskaamiseen.
- valvonnan alaisena.
- yksityisissä kotitalouksissa ja kodinomaisen ympäristön suljetuissa tiloissa huonelämpötilassa.
- kotitalouksissa tavallisten määrien käsittelyyn ja keskeytyksettä ainoastaan ohjeissa ilmoitetun ajan.
- enintään 2000 m korkeudella merenpinnasta.
- hedelmien, marjojen ja vihannesten tehosekoittamiseen smoothien valmistusta varten.

Katkaise laitteen virransyöttö, kun:

- Älä käytä laitetta.
- et valvo laitetta.
- kokoat laitetta.
- irrotat laitteen osia.
- puhdistat laitetta.
- lähestyt pyöriviä osia.
- havaitset virheen.

1.3 Käyttäjien rajoitukset

Fyysisiltä, sensorisilta tai henkisiltä valmiuksiltaan rajoitteiset taikka kokemattomat ja/tai taitamattomat henkilöt voivat käyttää tätä laitetta, jos heidän turvallisuudestaan vastaava henkilö valvoo heitä tai on perehdyttänyt heidät laitteen turvalliseen käyttöön ja käytöstä aiheutuviin vaaroihin.

Lapset eivät saa leikkiä laitteella.

Lapset eivät saa puhdistaa laitetta tai tehdä sille mitään käyttäjälle kuuluvia huoltotöitä.

Lapset eivät saa käyttää laitetta. Pidä lapset poissa laitteen ja liitäntäjohdon lähetyviltä.

1.4 Turvallisuusohjeet

Noudata turvallisuusohjeita.

⚠ VAROITUS – Sähköiskun vaara!

Viallinen laite tai verkkojohto on vaarallinen.

- ▶ Älä käytä viallista laitetta.
- ▶ Jos laitteen pinta on haljennut tai murtunut, sitä ei saa missään tapauksessa käyttää.
- ▶ Älä vedä verkkojohdosta, kun irrotat laitteen sähköverkosta. Vedä aina verkkojohdon pistokkeesta.
- ▶ Jos laite tai verkkojohto on rikki, irrota heti verkkojohdon pistoke tai kytke sulake sulakerasiassa pois päältä.
- ▶ Soita huoltopalveluun. → *Sivu 158*

Epäasianmukaiset asennukset ovat vaarallisia.

- ▶ Liitä laite ainoastaan tyyppikilvessä olevien tietojen mukaiseen sähköverkkoon.

Epäasianmukaiset korjaukset ovat vaarallisia.

- ▶ Laitteen korjaustöitä saavat tehdä vain alan ammattilaiset.
- ▶ Laitteen korjaukseen saa käyttää vain alkuperäisiä varaosia.
- ▶ Jos laitteen verkkojohto vaurioituu, sen saa turvallisuussyistä vaihtaa vain valmistaja, sen huoltopalvelu tai vastaavan pätevyyden omaava henkilö.

Laitteeseen pääsevä kosteus voi aiheuttaa sähköiskun.

- ▶ Laitetta tai verkkojohtoa ei saa upottaa veteen eikä pestä astianpesukoneessa.
- ▶ Käytä laitetta vain suljetuissa tiloissa.
- ▶ Älä altista laitetta voimakkaalle kuumuudelle tai kosteudelle.
- ▶ Älä käytä laitteen puhdistukseen höyry- tai painepesuria.

Verkkojohdon viallinen eristys on vaarallinen.

- ▶ Varmista, että verkkojohto ei koske laitteen kuumiin osiin tai lämmönlähteisiin.
- ▶ Varmista, että verkkojohto ei koske teräviin ulokkeisiin tai reunoihin.
- ▶ Verkkojohtoa ei saa taittaa, jättää puristuksiin eikä muuttaa.

⚠ VAROITUS – Tulipalovaara!

Voimakas kuumuus voi saada laitteen ja muut osat syttymään.

- ▶ Älä koskaan aseta laitetta kuumien pintojen päälle tai läheisyyteen.

⚠ VAROITUS – Palamisvaara!

Kuumat elintarvikkeet voivat roiskua käsiteltäessä ja kannen alta voi päästä ulos höyryä.

- ▶ Täytä laitteeseen enintään 1000 ml kuumaa tai kuohuvaa elintarviketta.
- ▶ Käsittele kuumia elintarvikkeita varovasti.
- ▶ Älä kumarru laitteen yläpuolelle.
- ▶ Älä käsittele kuumia elintarvikkeita, yli 50 °C, To-Go-sekoituspullossa.

⚠ VAROITUS – Loukkaantumiswaara!

Viallisia osia sisältävän laitteen käyttö voi aiheuttaa tapaturmia.

- ▶ Osat, joissa on halkeamia tai muita vaurioita tai jotka eivät ole kunnolla kohdallaan, on vaihdettava valmistajan alkuperäisiin varaosiin.

Epäasianmukainen käyttö voi aiheuttaa tapaturmia.

- ▶ Käytä laitetta vain, kun sen kaikki osat ovat paikoilleen kiinnitettyinä.

⚠ VAROITUS – Leikkautumisvaara!

Sekoitusterät ovat teräviä.

- ▶ Kun puhdistat ja tyhjennät sekoituskulhon, varo teräviä teriä.
- ▶ Älä milloinkaan koske teriin paljain käsin.

⚠ VAROITUS – Tukehtumisvaara!

Lapset saattavat leikkiessään esim. vetää pakkausmateriaaleja päähänsä tai kääriytyä niihin ja tukehtua.

- ▶ Pidä pakkausmateriaali poissa lasten ulottuvilta.
- ▶ Älä anna lasten leikkiä pakkausmateriaalilla.

Lapset voivat vetää henkeen tai niellä pieniä osia ja tukehtua niihin.

- ▶ Pidä pienet osat poissa lasten ulottuvilta.
- ▶ Älä anna lasten leikkiä pienillä osilla.

⚠ VAROITUS – Terveysriski!

Pinnoilla olevat epäpuhtaudet voivat vaarantaa terveyden.

- ▶ Noudata puhdistusohjeita.
- ▶ Puhdista aina ennen käyttöä kaikki pinnat, jotka ovat kosketuksissa elintarvikkeiden kanssa.

2 Esinevahinkojen välttäminen

HUOMIO!

Epäasianmukainen käyttö voi aiheuttaa aineellisia vahinkoja.

- ▶ Älä koskaan käytä laitetta tyhjäkäynnillä.
- ▶ Noudata suurimpia mahdollisia käsittelymääriä.
- ▶ Älä koskaan käytä sekoituskulhoa mikroaaltouunissa tai leivinuunissa.
- ▶ Älä säilytä sekoituskannussa vieraita esineitä.
- ▶ Älä käsittele kuumia elintarvikkeita, yli 50 °C, To-Go-sekoituspullossa.

3 Ympäristönsuojelu ja säästö

3.1 Pakkausmateriaalin hävittäminen

Pakkausmateriaalit ovat ympäristöystävällisiä ja kierrätyskelpoisia.

- ▶ Hävitä yksittäiset osat lajiteltuina.

4 Pakkauksesta purkamisen ja tarkastus

Kerromme tässä, mitä on huomioitava purettaessa laitetta pakkauksesta.

4.1 Laitteen ja osien purkamisen pakkauksesta

1. Ota laite pakkauksesta.

2. Ota kaikki muut osat ja mukana toimitetut asiakirjat pakkauksesta ja aseta ne ulottuville.
3. Poista pakkausmateriaali.
4. Poista tarrat ja muovit.

4.2 Toimituksen sisältö

Kun olet poistanut kaikki osat pakkauksesta, tarkista ettei niissä ole kuljetusvaurioita ja että kaikki osat ovat mukana.

→ Kuva 1

A	Peruslaite
B	Sekoituskannu ja EasyKlick-teräosa
C	Kansi ja mitta-astia
D	Syöttöpainin
E	To-Go-sekoituspullo ja teräosa ¹
F	Kansi, jossa tiiviste ja suljettava juoma-aukko ¹
G	Käyttöohje

¹ Laitteen varustuksesta riippuen

4.3 Laitteen sijoittaminen

1. Aseta laite tukevalle, tasaiselle ja puhtaalle työtasolle.
2. Vedä verkkojohto vaadittavaan pituuteen.
→ "Johdon pituus", Sivü 149
Älä liitä pistoketta pistorasiaan.

5 Tutustuminen

5.1 Laite

Tästä löydät yleiskuvan laitteen osista.

→ Kuva 2

1	Syöttöpainin
2	Peruslaite
3	Kierrettävä valitsin
4	Ohjelmavalitsimet joissa LED-valot
5	Asteikko
6	Kannen lukitusnäyttö
7	Tilanäyttö (LED)
8	Kaatoaukko
9	Mitta-astia
10	Kansi ja täyttöaukko
11	Sekoituskulho
12	EasyKlick-teräosa
13	Kiinnityskaari
14	Johdon kelaustila
15	To-Go-teräosa ¹
16	To-Go-sekoituspullo ¹
17	Kansi, jossa tiiviste ja suljettava juoma-aukko ¹
18	Tiiviste

¹ Laitteen varustuksesta riippuen

5.2 Symbolit

Tästä löydät yleiskuvan laitteen symboleista.

Symboli	Selitys
	Kohdistusmerkinnät
	Lukituksen avaaminen.
	Lukitseminen.

5.3 Kierrettävä valitsin

Kierrettävällä valitsimella aloitetaan ja lopetetaan ainesten käsittely sekä valitaan nopeus.

Symboli	Toiminto
0	Käsittelyn lopettaminen.
on	Laitteen kytkeminen päälle.
min	Ainesten käsittely alhaisella nopeudella.
max	Ainesten käsittely suurimmalla nopeudella.
pulse	Ainesten käsittely lyhyen aikaa suurimmalla nopeudella.

Ohje: Voit säätää nopeutta portaattomasti välillä min – max.

5.4 Ohjelmavalitsimet

Ohjelmavalitsimilla käynnistät ohjelmat tietyille käyttötavoille tai esipuhdistusta varten. Jokaiselle ohjelmavalitsimelle kuuluu LED-valo, joka osoittaa käyttötilan.

Huomaus: Käytä To-Go-sekoituspullon kanssa vain ohjelmaa **Smoothie**. Ohjelmat **Ice Crush** ja **Clean** eivät sovellu To-Go-sekoituspullolle.

Ohjelmavalitsin	Toiminto
Clean	Puhdistusohjelma esipuhdistusta varten, kun elintarvikkejäämät kuivuneet kiinni
Smoothie	Ohjelma smoothien valmistukseen
Ice Crush	Ohjelma jääpalojen murskaamiseen

5.5 Turvajärjestelmät

Tästä löydät yhteenvedon laitteen turvajärjestelmistä.

Turvalukko

Turvalukko estää laitteen tahattoman päällekytkemisen. Kun sekoituskannu on asetettu oikein paikalleen ja kansi on lukittu, laite voidaan kytkeä päälle ja sitä voidaan käyttää.

Ylikuormitussuoja

Ylikuormitussuoja estää moottorin ja muiden osien vioittumisen liian suuren kuormituksen seurauksena.

6 Ennen ensimmäistä käyttöä

Tee perusasetukset. Puhdista laite ja varusteet.

6.1 Laitteen ja osien puhdistus

1. Puhdista ennen käyttöä kaikki laitteen osat, jotka joutuvat kosketuksiin elintarvikkeiden kanssa.
→ "Puhdistus ja hoito", Sivu 152
2. Aseta puhdistetut ja kuivatut osat valmiiksi käyttöä varten.

7 Käytön perusteet

7.1 Johdon pituus

Säädä verkkojohdon pituus tarpeen mukaan.

Johdon pituuden säätö säilytyslokeroon avulla

1. Vedä verkkojohto vaadittavaan pituuteen.
2. Voit lyhentää johtoa työntämällä sitä säilytyslokeroon.

7.2 Nopeussuosituksukset

Tästä löydät ohjeet siitä, millä käyttönopeuksilla saavutat optimaaliset tulokset.

Säätö	Käyttö
pulse	Elintarvikkeiden lyhyt sekoittaminen pitoasennossa suurimmalla käyttönopeudella.
max	Elintarvikkeiden sekoittaminen, soseuttaminen, emulgointi, vaahdottaminen ja hienontaminen.
min	Sellaisten elintarvikkeiden sekoittaminen, joita ei tarvitse hienontaa kovin pieneksi.

Ohje: Reseptiehdotustemme avulla voit hankkia kokemusta uuden laitteesi käytöstä.
→ "Reseptien yhteenveto", Sivu 154

7.3 Elintarvikkeiden käsittely tehosekoittimella

VAROITUS Loukkaantumisvaara!

Epäasianmukainen käyttö voi aiheuttaa tapaturmia.

- Käytä laitetta vain, kun sen kaikki osat ovat paikoilleen kiinnitettynä.

1. Valmistele elintarvikkeet.

fi Käytön

Leikkaa esimerkiksi kookkaat elintarvikkeet paloiksi.

2. Tarkasta EasyKlick-teräosan tiiviste. Aseta irronnut tiiviste oikein paikalleen.
→ **Kuva 3**

Huomautus: Tiiviste jää puhdistusta varten EasyKlick-teräosaan. Jos tiiviste vioittuu tai ei ole oikein paikallaan, nestettä voi vuotaa ulos.

- ✓ Tiiviste on urassa.
 - ✓ Tiivistehuulet osoittavat sekoituskannun suuntaan.
 - ✓ Sileä tiivistepinta on EasyKlick-teräosaa vasten.
3. Käännä sekoituskannu ylösalaisin.
 4. Käännä kiinnityskaari auki.
→ **Kuva 4**
 5. Kohdista EasyKlick-teräosa sekoituskannussa olevaan tappiin.
 6. Paina EasyKlick-teräosa sekoituskannuun ja käännä kiinnityskaarta kiinni, kunnes se lukittuu.
→ **Kuva 4**
 7. Käännä kiertovalitsin asentoon 0.
 8. Aseta sekoituskannu peruslaitteen päälle ja käännä myötäpäivään, kunnes se lukittuu paikalleen.
→ **Kuva 5**
 9. Täytä elintarvikkeet sekoituskulhoon.
→ **Kuva 6**
Noudata pienimpiä ja suurimpia mahdollisia käsittelymääriä.
→ *"Reseptien yhteenveto", Sivu 154*
 10. Kiinnitä mitta-astia kanteen ja aseta kansi sekoituskannun päälle.
→ **Kuva 7**
Merkintöjen ▼ ja ▲ on oltava kohdakkain.

11. Kierrä kantta suuntaan , kunnes se lukittuu.

→ **Kuva 8**

Kannen on oltava kokonaan kiinni.

- ✓ Kannen lukitusnäytön väri muuttuu punaisesta vihreäksi.
12. Liitä pistoke pistorasiaan.
 13. Käännä kiertovalitsin asentoon on.
→ **Kuva 9**
 - ✓ Kiertovalitsimen tilinäyttö (LED) palaa.
 14. Käännä kierrettävä valitsin suositeltuun nopeuteen.
→ **Kuva 10**
 15. Käsittele aineksia, kunnes lopputulos on haluamasi.
 16. Kun haluat lopettaa käytön, käännä kiertovalitsin asentoon 0.

7.4 Jaksottainen käyttö

1. Käännä kiertovalitsin asentoon pulse ja pidä käännettynä.
→ **Kuva 11**
 - ✓ Aineksia käsitellään suurimmalla nopeudella.
2. Vapauta kiertovalitsin.
 - ✓ Kiertovalitsin siirtyy asentoon 0.
 - ✓ Käsitteily pysähtyy.

7.5 Ohjelmien käyttö

Vaatimukset

- Teräosa on asennettu.
 - Sekoituskannu on asetettu paikalleen ja lukittu.
 - Elintarvikkeet tai jääpalat on kaadettu sekoituskannuun.
 - Kansi on asetettu paikalleen ja lukittu.
 - Kiertovalitsin on asennossa 0.
1. Käännä kiertovalitsin asentoon on.
→ **Kuva 9**
 - ✓ Kiertovalitsimen tilinäyttö (LED) palaa.

2. Paina ohjelmavalitsinta Smoothie tai Ice Crush.
→ Kuva 12
 - ✓ Valitun ohjelman LED-valo palaa niin kauan kuin ohjelma on käynnissä ja tilanäyttö (LED) sammuu.
 3. Odota, kunnes laite pysähtyy.
 4. Käännä kiertovalitsin asentoon 0.
→ Kuva 13
- Ohje:** Jos haluat pysäyttää ohjelman aikaisemmin, käännä kiertovalitsin asentoon 0.
5. Tyhjennä sekoituskannu.
→ "Sekoituskannun tyhjentäminen", Sivu 151

7.6 Elintarvikkeiden lisääminen

1. Ota mitta-astia pois paikaltaan ja aseta lasta täyttöaukkoon.
→ Kuva 14
2. Työnnä elintarvikkeita sekoituskannun seinämästä alaspäin.
→ Kuva 14

7.7 Ainesten lisääminen

1. Ota käsittelyn kuluessa mitta-astia pois paikaltaan ja lisää ainekset kannen aukon kautta.
→ Kuva 15
2. Kun lisäät suurempia määriä, käännä kiertovalitsin asentoon 0.
3. Odota, kunnes laite pysähtyy.
4. Käännä kantta suuntaan \triangleleft ja ota se pois paikaltaan.
→ Kuva 16
5. Lisää ainekset.
→ Kuva 16
6. Aseta kansi takaisin sekoituskannun päälle ja jatka ainesten käsittelyä.

7.8 Sekoituskannun tyhjentäminen

Vaatus: Laite ei ole käynnissä.

1. Kierrä sekoituskannua vastapäivään ja irrota se peruslaitteesta.
→ Kuva 17
2. Jos haluat poistaa vain osan käsitellyistä elintarvikkeista, käytä kaatoaukkoa.
 - Käännä kaatoaukko auki.
 - Kaada käsitelty elintarvikkeet sopivaan astiaan tai tarjoile ne suoraan.
 - Käännä kaatoaukko kiinni.
→ Kuva 18
3. Jos haluat poistaa kaikki käsitelty elintarvikkeet, poista kansi.
→ Kuva 19

7.9 Elintarvikkeiden käsittely To-Go-sekoituspullolla

1. Valmistele elintarvikkeet.
Leikkaa esimerkiksi kookkaat elintarvikkeet paloiksi.
2. Kaada elintarvikkeet To-Go-sekoituspulloon.
→ Kuva 20
Noudata pienimpiä ja suurimpia mahdollisia käsittelymääriä.
→ "Reseptien yhteenveto", Sivu 154
3. Aseta To-Go-teräosa To-Go-sekoituspulloon.
→ Kuva 20
4. Kierrä To-Go-teräosa ja To-Go-sekoituspullo kunnolla kiinni.
→ Kuva 21
 - Merkintöjen ▼ ja ▲ on oltava kohdakkain.
 - Voit liittää To-Go-teräosan peruslaitteeseen vain, kun To-Go-sekoituspullo on kierretty siihen kunnolla kiinni.

5. Käännä kiertovalitsin asentoon 0.
6. Käännä To-Go-sekoituspullo ylösalaisin.
→ Kuva 22
7. Aseta To-Go-teräosa peruslaitteen päälle ja käännä myötöpäivään, kunnes se lukittuu paikalleen.
→ Kuva 22
8. Käännä kierrettävä valitsin suositeltuun nopeuteen.
→ Kuva 23
Ohje: Kun To-Go-sekoituspullossa valmistetaan pienempiä vauvanruokamääriä, suosittelemme useita taukoja käytön aikana. Myös jaksottainen käyttö on mahdollista.
→ "Jaksottainen käyttö", Sivu 150
9. Käsittele aineksia, kunnes lopputulos on haluamasi.
10. Kun haluat lopettaa käytön, käännä kiertovalitsin asentoon 0.
→ Kuva 24

7.10 To-Go-sekoituspullon sulkeminen

Vaatus: Laite ei ole käynnissä.

1. Kierrä To-Go-sekoituspulloa vastapäivään ja irrota se peruslaitteesta.
→ Kuva 25
2. Käännä To-Go-sekoituspullo ylösalaisin ja kierrä To-Go-teräosa irti.
→ Kuva 25
3. Aseta kannen tiiviste paikalleen.
→ Kuva 26
4. Sulje kannessa oleva juoma-aukko.
→ Kuva 26
5. Kierrä kansi ja To-Go-sekoituspullo kunnolla kiinni.
→ Kuva 26

8 Puhdistus ja hoito

Puhdista ja hoida laitetta huolellisesti, jotta se pysyy pitkään toimintakuntoisena.

8.1 Konepesuun soveltuvuus

Kerromme tässä, mitkä osat voi pestä astianpesukoneessa.

HUOMIO!

Eräät osat voivat vioittua, jos ne pestään astianpesukoneessa.

- ▶ Pese astianpesukoneessa vain konepesuun soveltuvia osia.
- ▶ Käytä vain ohjelmia, joissa veden lämpötila ei ylitä 60 °C:tta.
- ▶ Varo, että muoviosat eivät jää puristuksiin astianpesukoneessa.

Tästä yhteenvedosta löydät ohjeet rakenneosien puhdistamisesta.

→ Kuva 27

8.2 Puhdistusaine

Kerromme tässä, mitkä puhdistusaineet soveltuvat laitteelle.

HUOMIO!

Epäsopivat puhdistusaineet tai virheellinen puhdistus voi vaurioittaa laitetta.

- ▶ Älä käytä alkoholi- tai spriipitoista puhdistusainetta.
- ▶ Älä käytä teräväreunaisia tai -kärkisiä tai metalliesineitä.
- ▶ Älä käytä hankaavia liinoja tai puhdistusaineita.

8.3 Peruslaitteen puhdistus



VAROITUS **Sähköiskun vaara!**

Laitteeseen pääsevä kosteus voi aiheuttaa sähköiskun.

- ▶ Laitetta tai verkkojohtoa ei saa upottaa veteen eikä pestä astianpesukoneessa.
- ▶ Älä käytä laitteen puhdistukseen höyry- tai painepesuria.
- ▶ Pyyhi peruslaite pehmeällä, kostealla liinalla.

8.4 Tehosekoittimen puhdistus



VAROITUS **Leikkautumisvaara!**

Sekoitusterät ovat teräviä.

- ▶ Kun puhdistat ja tyhjennät sekoituskulhon, varo teräviä teriä.
- ▶ Älä milloinkaan koske teriin paljain käsin.

HUOMIO!

Sekoitusterät ovat teräviä. Epäasianmukainen käsittely voi vaurioittaa teriä tai vastepintaa.

- ▶ Älä laske teräosaa pöydälle niin, että terät ovat alaspäin.

1. Ota mitta-astia pois paikaltaan.
→ Kuva 23
2. Poista kansi.
→ Kuva 23
3. Kierrä sekoituskannua vastapäivään ja irrota se peruslaitteesta.
→ Kuva 29
4. Käännä sekoituskannu ylösalaisin.
5. Käännä kiinnityskaari auki.
→ Kuva 30
6. Vedä EasyKlick-teräosa pois sekoituskannusta.
→ Kuva 30

7. Puhdista rakenneosat.

8.5 To-Go-sekoituspullon ja To-Go-teräosan puhdistus

HUOMIO!

Sekoitusterät ovat teräviä.

Epäasianmukainen käsittely voi vaurioittaa teriä tai vastepintaa.

- ▶ Älä laske teräosaa pöydälle niin, että terät ovat alaspäin.

1. Kierrä To-Go-teräosaa vastapäivään ja irrota se To-Go-sekoituspullosta.
→ Kuva 31
2. Kierrä kantta vastapäivään ja irrota se To-Go-sekoituspullosta.
→ Kuva 32
3. Avaa kannessa oleva juoma-aukko.
→ Kuva 32
4. Poista tiiviste.
→ Kuva 32
5. Puhdista rakenneosat.

8.6 Puhdistusohjelman käyttö

Puhdistusohjelmalla voit esipuhdistaa sekoituskannun ja teräosan.

Vaatimukset

- Teräosa on asennettu.
 - Sekoituskannu on asetettu paikalleen ja lukittu.
 - Sekoituskannussa on puhdistusnestettä (700 g vettä + 1 tippaa astianpesuainetta).
 - Kanssi on asetettu paikalleen ja lukittu.
 - Kiertovalitsin on asennossa 0.
1. Käännä kiertovalitsin asentoon on.
→ Kuva 9
- ✓ Kiertovalitsimen tilinäyttö (LED) palaa.

2. Paina ohjelmavalitsinta **Clean**.
→ *Kuva 12*
- ✓ Niin kauan kuin ohjelma on käynnissä, LED-valo **Clean** palaa ja tilanäyttö (LED) sammuu.
3. Odota, kunnes laite pysähtyy.
4. Käännä kiertovalitsin asentoon **0**.
5. Kierrä sekoituskannua vastapäivään ja irrota se peruslaitteesta.
→ *Kuva 17*
6. Käännä kantta suuntaan **<** ja ota se pois paikaltaan.
→ *Kuva 33*
7. Hävitä puhdistusneste.
- ✓ Karkeimmat elintarvikkejäämät on poistettu.
8. Puhdista rakenneosat.

9 Reseptit

Tästä löydät valikoiman reseptejä, jotka on suunniteltu erityisesti laitettasi varten.

9.1 Reseptien yhteenveto

Tähän on koottu eri reseptien ainekset ja käsittelyvaiheet.

→ *Kuva 34*

Anna laitteen jäähtyä huonelämpötilaan 3 käyttöjakson jälkeen reseptitaulukossa tähdellä (*) merkittyjen reseptien kohdalla!

Resepti	Ainekset	Käsittely
Urheilujuoma	<ul style="list-style-type: none">■ 250 g Hunajaa (kylmä, 7-9 °C)■ 5 g Kanelia■ 200 g Maitoa (lämmintä, 65 °C)	<ul style="list-style-type: none">■ Laita hunaja ja kaneli sekoittimeen.■ Sekoita juoman 5 sekuntia ainekset teholla max.■ Lisää maito.■ Sekoita juoman 5 sekuntia ainekset teholla max.

HUOMIO!

Tarkoitukseen sopimattomat elintarvikkeet voivat vaurioittaa laitetta.

- ▶ Älä käsittele kuumia elintarvikkeita, yli 50 °C, To-Go-sekoituspullossa.
- ▶ Älä käsittele kuumia elintarvikkeita, yli 70 °C, sekoituskannussa.

Huomaus

Rajoitukset käsittelylle tehosekoittimessa:

- Älä hienonna aineksia kuten manteleita, sipuleita, persiljaa tai lihaa.
- Levitteiden kuten maapähkinävoin, kookospähkinävoin tai pähkinälevitteiden sekoittaminen on mahdollista vain syöttöpainimen avulla.
- Tehosekoittimella ei voi valmistaa majoneesia.

- Sekoita kiinteät elintarvikkeet riittävään nestemäärään.
- Sekoita jauhemuotoiset elintarvikkeet ennen tehosekoittimeen laittamista riittävään nestemäärään tai liuota ne kokonaan nesteeseen. Jauhemaisia elintarvikkeita ovat esim. tomusokeri, kaakaojauhe, paahdetut soijapavut, jauhot, valkuaisjauhe.

10 Toimintahäiriöiden korjaaminen

Voit poistaa itse laitteen pienet toimintahäiriöt. Tutustu häiriöiden korjaamisesta annettuihin ohjeisiin ennen kuin otat yhteyden huoltopalveluun. Näin vältät turhia kustannuksia.

VAROITUS

Sähköiskun vaara!

Epäasianmukaiset korjaukset ovat vaarallisia.

- ▶ Laitteen korjaustöitä saavat tehdä vain alan ammattilaiset.
- ▶ Laitteen korjaukseen saa käyttää vain alkuperäisiä varaosia.
- ▶ Jos laitteen verkkojohto vaurioituu, sen saa turvallisuussyistä vaihtaa vain valmistaja, sen huoltopalvelu tai vastaavan pätevyyden omaava henkilö.

Vika	Syy ja vianhaku
Laite ei toimi.	<p>Verkkojohdon pistoke ei ole liitetty.</p> <ul style="list-style-type: none"> ▶ Liitä laite sähköverkkoon.
	<p>Sulake on luennut sulakerasiassa.</p> <ul style="list-style-type: none"> ▶ Tarkasta sulakerasiassa oleva sulake.
	<p>Virransaanti on katkennut.</p> <ul style="list-style-type: none"> ▶ Tarkista, toimivatko huoneen valot tai muut huoneessa olevat laitteet.
Tilanäyttö (LED) vilkkuu.	<p>Kansi tai sekoituskannu ei ole lukittu.</p> <ul style="list-style-type: none"> ▶ Käännä kiertovalitsin asentoon on. <ol style="list-style-type: none"> 1. Aseta sekoituskannu peruslaitteen päälle ja käännä myötäpäivään, kunnes se lukittuu paikalleen. 2. Kierrä kantta suuntaan , kunnes se lukittuu. ✓ Kannen lukitusnäytön väri muuttuu punaisesta vihreäksi. 3. Valitse tarvittaessa tämä lisävalinta: <ul style="list-style-type: none"> – Aseta To-Go-sekoituspullo, jossa on To-Go-teräosa, peruslaitteen päälle ja käännä myötäpäivään, kunnes se lukittuu paikalleen.
	<p>Ohjelma keskeytettiin kiertovalitsimella.</p> <ul style="list-style-type: none"> ▶ Käännä kiertovalitsin asentoon on.
Laite hurisee.	<p>Terä on jumittunut tai raskasliikkeinen.</p> <ul style="list-style-type: none"> ▶ Käännä kiertovalitsin asentoon on. ▶ Avaa jumiutunut kohta.

Vika	Syy ja vianhaku
Laite kytkeytyy käytön aikana pois päältä.	Käsiteltävä määrä on liian suuri tai käsittelyaika liian pitkä. <ul style="list-style-type: none"> ▶ Käännä kiertovalitsin asentoon on. ▶ Pienennä käsiteltävien aineiden määrää. ▶ Anna laitteen jäähtyä huoneenlämpöiseksi.
Ohjelma ei käynnisty.	Kiertovalitsin ei ole asennossa on. <ul style="list-style-type: none"> ▶ Käännä kiertovalitsin asentoon on. <p>Ohjelma keskeytettiin ohjelmavalitsimella.</p> <ol style="list-style-type: none"> 1. Käännä kiertovalitsin asentoon on. 2. Paina haluamasi ohjelman ohjelmavalitsinta.
To-Go-teräosaa ei saa liitettyä peruslaitteeseen.	Vuotosuoja on aktiivinen. <ul style="list-style-type: none"> ▶ Kierrä To-Go-teräosaa ja To-Go-sekoituspulloa kerran myötäpäivään. ✓ To-Go-teräosa ja To-Go-sekoituspullo on kierretty kokonaan kunnolla kiinni. ✓ Merkinnät ▼ ja ▲ ovat kohdakkain.
To-Go-sekoituspullo vuotaa.	Kannesta puuttuu tiiviste. <ul style="list-style-type: none"> ▶ Aseta tiiviste paikalleen.
Nestettä valuu teräosasta.	Sekoituskannun ja teräosan välinen tiiviste puuttuu. <ul style="list-style-type: none"> ▶ Aseta tiiviste EasyKlick teräosaan. ✓ Tiiviste on urassa. ✓ Tiivistehuulet osoittavat sekoituskannun suuntaan. ✓ Sileä tiivistepinta on EasyKlick-teräosaa vasten.

11 Kuljetus, säilytys ja hävittäminen

11.1 Käytöstä poistetun laitteen hävittäminen

Ympäristön huomioivan hävittämisen avulla arvokkaita raaka-aineita voidaan käyttää uudelleen.

1. Irrota verkkojohdon pistoke pistorasiasta.
2. Katkaise verkkojohto.
3. Hävitä laite ympäristöstävällisesti.

Tarkempia tietoja kierrätysmahdollisuuksista saat kodinkoneliikkeistä sekä paikkakuntasi jätehuollosta vastaavilta viranomaisilta.



Tämän laitteen merkintä perustuu käytettyjä sähkö- ja elektroniikkalaitteita (waste electrical and electronic equipment - WEEE) koskevaan direktiiviin 2012/19/EU. Tämä direktiivi määrittää käytettyjen laitteiden palautus- ja kierrätys-säännökset koko EU:n alueella.

12 Huoltopalvelu

Ekosuunnittelua koskevan asetuksen mukaisia toiminnan kannalta oleellisia osia on saatavilla huoltopalvelumme kautta vähintään 7 vuoden ajan laitteen markkinoille saattamisen jälkeen Euroopan talousalueella.

Huomautus: Huoltopalvelu on valmistajan takuun puitteissa maksuton.

Lisätietoja käyttömaan takuuajasta ja takuuehdoista saat huoltopalvelustamme, jälleenmyyjältäsi tai verkkosivuiltamme.

Kun otat yhteyden huoltopalveluun, tarvitset laitteen mallinumeron (E-Nr.) ja valmistusnumeron (FD). Huoltopalvelun yhteystiedot löytyvät oheisesta huoltopalveluluettelosta tai internet-sivuiltamme.

12.1 Mallinumero (E-nro) ja valmistusnumero (FD)

Mallinumero (E-nro) ja valmistusnumero (FD) on merkitty koneen tyyppikilpeen. Merkitse laitteen tiedot ja huoltopalvelun puhelinnumero muistiin, niin löydät ne taas nopeasti.

Para más información, consulte la Guía del usuario digital.



Tabla de contenidos

1 Seguridad	161		
1.1 Advertencias de carácter general.....	161	7.4 Utilizar el accionamiento momentáneo	169
1.2 Uso conforme a lo prescrito ..	161	7.5 Utilizar programas	169
1.3 Limitación del grupo de usuarios.....	162	7.6 Empujar los alimentos.....	169
1.4 Consejos y advertencias de seguridad	162	7.7 Agregar o reponer ingredientes.....	169
2 Evitar daños materiales	165	7.8 Vaciar el vaso de la batidora .	169
3 Protección del medio ambiente y ahorro	165	7.9 Procesar los alimentos con la batidora de vaso To Go	170
3.1 Eliminación del embalaje	165	7.10 Cerrar el vaso de la batidora To Go	170
4 Desembalar y comprobar	165	8 Cuidados y limpieza.....	171
4.1 Desembalar el aparato y las piezas	165	8.1 Componentes adecuados para lavavajillas.....	171
4.2 Volumen de suministro	165	8.2 Productos de limpieza	171
4.3 Colocar el aparato.....	165	8.3 Limpiar la base motriz.....	171
5 Familiarizándose con el aparato.....	166	8.4 Limpiar la batidora	171
5.1 Aparato.....	166	8.5 Limpiar la cuchilla To Go y el vaso de la batidora To Go .	172
5.2 Símbolos.....	166	8.6 Utilizar el programa de limpieza.....	172
5.3 Mando giratorio	166	9 Recetas	173
5.4 Teclas de programas	166	9.1 Vista general de las recetas ..	173
5.5 Sistemas de seguridad	167	10 Solucionar pequeñas averías.....	174
6 Antes de usar el aparato por primera vez.....	167	11 Transporte, almacenamiento y eliminación de desechos	176
6.1 Limpiar el aparato y las piezas	167	11.1 Eliminación del aparato usado.....	176
7 Manejo básico	167		
7.1 Longitud del cable.....	167		
7.2 Velocidades recomendadas ..	167		
7.3 Procesar los alimentos con la batidora	168		

es

12 Servicio de Asistencia Técnica 176

12.1 Número de producto (E-Nr.) y número de fabricación (FD)..... 176



1 Seguridad

Tenga en cuenta las siguientes indicaciones de seguridad.

1.1 Advertencias de carácter general

- Lea atentamente estas instrucciones.
- Conservar las instrucciones y la información del producto para un uso posterior o para futuros propietarios.
- No conecte el aparato en el caso de que haya sufrido daños durante el transporte.

1.2 Uso conforme a lo prescrito

Utilizar el aparato únicamente:

- con piezas originales.
- para mezclar y hacer purés.
- para preparar masas de crepe, sorbetes, cremas para untar, salsas y helado.
- Para picar cubitos de hielo.
- bajo la supervisión de una persona.
- en el uso doméstico privado y en espacios cerrados del entorno doméstico a temperatura ambiente.
- para cantidades y tiempos de funcionamiento habituales de uso doméstico.
- hasta a una altura de 2000 m sobre el nivel del mar.
- para preparar smoothies de fruta y verdura.

Desconectar el aparato de la fuente de alimentación cuando:

- No utilizar el aparato.
- no se esté vigilando el aparato.
- se esté montando el aparato.
- se esté desmontando el aparato.
- se esté limpiando el aparato.
- se aproximen elementos rotativos.
- se encuentre un error.

1.3 Limitación del grupo de usuarios

Este aparato los pueden manejar personas con facultades físicas, sensoriales o mentales disminuidas o bien con falta de experiencia y/o de conocimientos, si lo hacen bajo supervisión o han sido instruidas acerca del uso seguro del aparato y han comprendido los peligros resultantes de ello.

No deje que los niños jueguen con el aparato.

La limpieza y el cuidado del aparato a cargo del usuario no deberán ser efectuados por niños.

El aparato no deberá ser usado por niños. Mantenga a los niños alejados del aparato y del cable de conexión.

1.4 Consejos y advertencias de seguridad

Tener en cuenta las advertencias de seguridad.

⚠ ADVERTENCIA – ¡Riesgo de descarga eléctrica!

Un aparato dañado o un cable de conexión defectuoso son peligrosos.

- ▶ No ponga nunca en funcionamiento un aparato dañado.
- ▶ No hacer funcionar nunca un aparato con una superficie agrietada o rota.
- ▶ No tirar nunca del cable de conexión a la red eléctrica para desenchufar el aparato. Desenchufar siempre el cable de conexión de red de la toma de corriente.
- ▶ Si el aparato o el cable de conexión de red están dañados, desenchufar inmediatamente el cable de conexión de red o desconectar el interruptor automático del cuadro eléctrico.
- ▶ Llame al Servicio de Asistencia Técnica. → *Página 176*

Las instalaciones realizadas de forma incorrecta son peligrosas.

- ▶ Conectar y poner en funcionamiento el aparato solo de conformidad con los datos que figuran en la placa de características del mismo.

Las reparaciones inadecuadas son peligrosas.

- ▶ Solo el personal especializado puede realizar reparaciones e intervenciones en el aparato.
- ▶ Utilizar únicamente piezas de repuesto originales para la reparación del aparato.

- ▶ Si el cable de conexión de red de este aparato resulta dañado, debe sustituirlo el fabricante, el Servicio de Asistencia Técnica o una persona cualificada a fin de evitar posibles situaciones de peligro.

La infiltración de humedad puede provocar una descarga eléctrica.

- ▶ No sumergir nunca en agua el aparato o el cable de conexión de red ni introducirlos en el lavavajillas.
- ▶ Utilizar el aparato solo en espacios interiores.
- ▶ No exponer el aparato a altas temperaturas y humedad.
- ▶ No utilizar limpiadores por chorro de vapor ni de alta presión para limpiar el aparato.

Un aislamiento incorrecto del cable de conexión de red es peligroso.

- ▶ Evitar siempre que el cable de conexión de red entre en contacto con piezas calientes del aparato o fuentes de calor.
- ▶ Evite siempre que el cable de conexión de red entre en contacto con esquinas o bordes afilados.
- ▶ No doble, aplaste ni modifique nunca el cable de conexión de red.

⚠ ADVERTENCIA – ¡Riesgo de incendio!

Un calor fuerte puede incendiar el aparato y otras piezas.

- ▶ No colocar nunca el aparato sobre o cerca de superficies calientes.

⚠ ADVERTENCIA – ¡Riesgo de quemaduras por líquidos calientes!

Es posible que los alimentos calientes salpiquen durante el procesamiento y, además, vapor puede salir de la tapa.

- ▶ Llenar como máximo 1000 ml de alimentos calientes o espumosos.
- ▶ Procesar cuidadosamente los alimentos calientes.
- ▶ No inclinarse sobre el aparato.
- ▶ No procesar alimentos calientes por encima de 50 ° C en el vaso de la batidora To Go.

⚠ ADVERTENCIA – ¡Riesgo de lesiones!

Poner el aparato en funcionamiento con piezas dañadas puede causar lesiones.

- ▶ Piezas que presenten grietas u otros daños, o bien que no asienten correctamente, deben cambiarse por piezas de re-puesto originales.

El uso inadecuado puede provocar lesiones.

- ▶ Utilizar el aparato solo completamente ensamblado.

⚠ ADVERTENCIA – ¡Riesgo de cortes!

La cuchilla de la batidora tiene hojas cortantes.

- ▶ Tener cuidado con la hojas cortantes al limpiar o vaciar el vaso de la batidora.
- ▶ No tocar nunca las hojas de las cuchillas con las manos.

⚠ ADVERTENCIA – ¡Riesgo de asfixia!

Los niños pueden ponerse el material de embalaje por encima de la cabeza, o bien enrollarse en él, y asfixiarse.

- ▶ Mantener el material de embalaje fuera del alcance de los niños.
- ▶ No permita que los niños jueguen con el embalaje.

Si los niños encuentran piezas de tamaño reducido, pueden aspirarlas o tragarlas y asfixiarse.

- ▶ Mantener las piezas pequeñas fuera del alcance de los niños.
- ▶ No permita que los niños jueguen con piezas pequeñas.

⚠ ADVERTENCIA – ¡Riesgo de daños para la salud!

La suciedad en las superficies puede ser perjudicial para la salud.

- ▶ Respetar las indicaciones de limpieza.
- ▶ Antes de cada uso, limpiar las superficies que entren en contacto con alimentos.

2 Evitar daños materiales

¡ATENCIÓN!

Un uso inadecuado puede provocar daños materiales.

- ▶ No poner nunca en marcha el aparato en vacío.
- ▶ Tener en cuenta las cantidades de procesamiento máximas.
- ▶ No utilizar nunca el vaso de la batidora en el microondas ni en el horno.
- ▶ No guardar objetos extraños en el vaso de la batidora.
- ▶ No procesar alimentos calientes por encima de 50 ° C en el vaso de la batidora To Go.

3 Protección del medio ambiente y ahorro

3.1 Eliminación del embalaje

Los materiales del embalaje son respetuosos con el medio ambiente y reciclables.

- ▶ Desechar las diferentes piezas separadas según su naturaleza.



Eliminar el embalaje de forma ecológica.

4 Desembalar y comprobar

Aquí se puede obtener más información sobre lo que se tiene que tener en cuenta al desembalar.

4.1 Desembalar el aparato y las piezas

1. Sacar del embalaje el aparato.
2. Sacar del embalaje las otras piezas y la documentación adjunta; y tenerlos preparados.
3. Retirar el material de embalaje existente.
4. Retire las pegatinas y las láminas existentes.

4.2 Volumen de suministro

Al desembalar el aparato, comprobar que estén todas las piezas y que no presenten daños ocasionados durante el transporte.

→ Fig. 1

A	Base motriz
B	Batidora de vaso con cuchilla EasyKlick
C	Tapa y vaso medidor
D	Empujador
E	Batidora de vaso To Go con cuchilla ¹
F	Tapa con junta y abertura bloqueable para beber ¹
G	Instrucciones de uso

¹ Según el equipamiento del aparato

4.3 Colocar el aparato

1. Colocar el aparato sobre una superficie de trabajo estable, plana, limpia y lisa.
2. Extraer la cantidad de cable necesaria.

→ "Longitud del cable",
Página 167

No introducir el enchufe en la toma de corriente.

5 Familiarizándose con el aparato

5.1 Aparato

Aquí encontrará una vista general de los componentes de su aparato.



→ Fig. 2

1	Empujador
2	Base motriz
3	Mando giratorio
4	Teclas de programas con LED
5	Escala
6	Panel indicador del cierre de la tapa
7	Indicador de funcionamiento (LED)
8	Abertura de salida
9	Vaso medidor
10	Tapa con boca de llenado
11	Vaso de la batidora
12	Cuchilla EasyKlick
13	Soporte de sujeción
14	Compartimento para guardar el cable
15	Cuchilla To Go ¹
16	Vaso de la batidora To Go ¹
17	Tapa con junta y abertura bloqueable para beber ¹
18	Junta

¹ Según el equipamiento del aparato

5.2 Símbolos

Aquí encontrará un resumen de los símbolos que aparecen en el aparato.

Símbolo	Explicación
	Marcas de posición
	Abrir el cierre.
	Cerrar el cierre.

5.3 Mando giratorio

Con el mando giratorio se inicia y detiene el proceso, y se selecciona la velocidad.

Símbolo	Función
0	Detener la elaboración.
on	Encender el aparato.
min	Procesar los ingredientes con una velocidad baja.
max	Procesar los ingredientes con la velocidad máxima.
pulse	Procesar los ingredientes brevemente con la máxima velocidad.

Consejo: Se puede ajustar la velocidad entre min y max con un ajuste continuo.

5.4 Teclas de programas

Iniciar los programas con las teclas de programas para determinados usos o para el prelavado. Cada tecla de programa cuenta con un LED que indica el estado de funcionamiento.

Nota: Utilizar solo el programa **Smoothie** con el vaso de la batidora To Go colocado. Los programas **Ice Crush** y **Clean** no son adecuados para el vaso de la batidora To Go.

Tecla de programagramas	Función
Clean	Programa de limpieza para un prelavado con restos de alimentos secos
Smoothie	Programa para preparar batidos de frutas
Ice Crush	Programa para picar cubitos de hielo

5.5 Sistemas de seguridad

Aquí encontrará una vista general de los sistemas de seguridad del aparato.

Dispositivo de seguridad de conexión

El seguro de conexión evita que su aparato se conecte involuntariamente.

Si el vaso de la batidora está colocado y la tapa está bloqueada, el aparato puede conectarse y manejarse.

Seguro contra sobrecarga

El seguro contra sobrecarga evita que el motor y otros componentes se dañen debido a una carga demasiado elevada.

6 Antes de usar el aparato por primera vez

Aplicar los ajustes básicos. Limpiar el aparato y los accesorios.

6.1 Limpiar el aparato y las piezas

1. Limpiar todas las piezas que entren en contacto con los alimentos antes de usar el aparato por primera vez.
→ *"Cuidados y limpieza", Página 171*
2. Tener preparadas las piezas limpias y secas para su utilización.

7 Manejo básico

7.1 Longitud del cable

Ajustar la longitud del cable de red de acuerdo a sus necesidades.

Ajustar la longitud del cable de conexión con el compartimento para el cable

1. Extraer la cantidad de cable de conexión necesaria.
2. Para reducir la longitud del cable de conexión, introducir el cable en el compartimento para el cable.

7.2 Velocidades recomendadas

Aquí se indica con qué velocidades se consiguen resultados óptimos.

Ajustes	Utilización
pulse	Batir los alimentos con la conexión breve por un corto periodo a velocidad máxima.
max	Batir los alimentos, hacer puré, emulsionar, hacer espuma y triturar.
min	Batir los alimentos que no tengan que triturarse mucho.

Consejo: Utilizar nuestras propuestas de recetas para adquirir experiencia con su nuevo aparato.

→ "Vista general de las recetas",

Página 173

7.3 Procesar los alimentos con la batidora

ADVERTENCIA

Riesgo de lesiones!

El uso inadecuado puede provocar lesiones.

▶ Utilizar el aparato solo completamente ensamblado.

1. Preparar los alimentos.

Por ejemplo, cortar los alimentos de gran tamaño en trozos.

2. Comprobar la junta de la cuchilla EasyKlick. Una vez retirada la junta, volver a colocar otra correctamente.

→ Fig. 3

Nota: La junta se queda en la cuchilla EasyKlick para su limpieza. Si la junta estuviera defectuosa o no se hubiera colocado correctamente, pueden producirse fugas de líquido durante el trabajo.

✓ La junta se asienta en la ranura.
✓ Las trampillas estancas señalan en la dirección del vaso de la batidora.

✓ La superficie lisa de la junta está en contacto con la cuchilla EasyKlick.

3. Colocar el vaso de la batidora sobre la parte superior (cabeza).

4. Abrir el soporte de sujeción.

→ Fig. 4

5. Alinear la cuchilla EasyKlick con los pasadores del vaso de la batidora.

6. Presionar la cuchilla EasyKlick en el vaso de la batidora y cerrar el soporte de sujeción hasta que encaje.

→ Fig. 4

7. Colocar el mando giratorio en la posición 0.

8. Colocar el vaso de la batidora sobre la base motriz y girarlo en sentido horario hasta que quede encajado.

→ Fig. 5

9. Introducir los alimentos en el vaso de la batidora.

→ Fig. 6

Se deben tener en cuenta las cantidades de procesamiento máximas y mínimas.

→ "Vista general de las recetas",
Página 173

10. Introducir el vaso medidor en la tapa y montar la tapa sobre el vaso de la batidora.

→ Fig. 7

Las marcas ▼ y ▲ deben estar alineadas entre sí.

11. Girar la tapa en sentido ↻ hasta que encaje.

→ Fig. 8

La tapa tiene que estar completamente cerrada.

✓ El color del panel indicador del cierre cambia de rojo a verde.

12. Introducir el enchufe en la toma de corriente.

13. Colocar el mando giratorio en la posición on.

→ Fig. 9

✓ El indicador de funcionamiento (LED) del mando giratorio se enciende.

14. Ajustar el mando giratorio en la velocidad recomendada.

→ Fig. 10

15. Procesar los ingredientes hasta alcanzar el resultado deseado.

16. Para finalizar el funcionamiento, colocar el mando giratorio en la posición 0.

7.4 Utilizar el accionamiento momentáneo

1. Colocar el mando giratorio en **pulse** y retenerlo en esta posición.
→ *Fig. 11*
- ✓ Los ingredientes se procesarán con la velocidad más alta.
2. Soltar el mando giratorio.
- ✓ El mando giratorio regresa automáticamente a la posición 0.
- ✓ La elaboración se detiene.

7.5 Utilizar programas

Requisitos

- La cuchilla está montada.
- El vaso de la batidora está colocado y bloqueado.
- Los alimentos o los cubitos de hielo llenan el vaso de la batidora.
- La tapa está colocada y bloqueada.
- El mando giratorio se encuentra en la posición 0.

1. Colocar el mando giratorio en la posición on.
→ *Fig. 9*
- ✓ Se enciende el indicador de funcionamiento (LED) del mando giratorio.
2. Pulsar la tecla de programas **Smoothie** o **Ice Crush**.
→ *Fig. 12*
- ✓ Se ilumina el LED para el programa seleccionado y el indicador de funcionamiento (LED) se apaga mientras el programa está en marcha.
3. Esperar a que el aparato se detenga completamente.

4. Colocar el mando giratorio en la posición 0.
→ *Fig. 13*

Consejo: Para detener el programa antes de tiempo, colocar el mando giratorio en 0.

5. Vaciar el vaso de la batidora.
→ *"Vaciar el vaso de la batidora", Página 169*

7.6 Empujar los alimentos

1. Retirar el vaso medidor e introducir el tapón en la boca de llenado.
→ *Fig. 14*
2. Introducir los alimentos por las paredes del vaso de la batidora hacia abajo.
→ *Fig. 14*

7.7 Agregar o reponer ingredientes

1. Retirar el vaso medidor durante la elaboración e incorporar los ingredientes a través de la abertura de la tapa.
→ *Fig. 15*
2. Para incorporar mayores cantidades de ingredientes, colocar el mando giratorio en la posición 0.
3. Esperar a que el aparato se detenga completamente.
4. Girar la tapa en sentido **** y retirarla.
→ *Fig. 16*
5. Introducir los ingredientes.
→ *Fig. 16*
6. Volver a colocar la tapa en el vaso de la batidora y continuar con la elaboración.

7.8 Vaciar el vaso de la batidora

Requisito: El aparato está parado.

1. Girar el vaso de la batidora en sentido antihorario y retirarlo de la base motriz.
→ Fig. 17
2. Para añadir solo una parte de la comida procesada, usar la abertura de salida.
 - Abrir la abertura de salida.
 - Llenar los alimentos procesados en un recipiente adecuado o servirlos directamente.
 - Cerrar la abertura de salida.→ Fig. 18
3. Para añadir toda la comida procesada, retirar la tapa.
→ Fig. 19

7.9 Procesar los alimentos con la batidora de vaso To Go

1. Preparar los alimentos.
Por ejemplo, cortar los alimentos de gran tamaño en trozos.
2. Introducir los alimentos en el vaso de la batidora To Go.
→ Fig. 20
Se deben tener en cuenta las cantidades de procesamiento máximas y mínimas.
→ "Vista general de las recetas",
Página 173
3. Colocar la cuchilla To Go en el vaso de la batidora To Go.
→ Fig. 20
4. Enroscar firmemente la cuchilla To Go y el vaso de la batidora To Go.
→ Fig. 21
 - Las marcas ▼ y ▲ deben estar alineadas entre sí.
 - La cuchilla To Go solo puede unirse a la base motriz con el vaso de la batidora To Go completamente desenroscado.

5. Colocar el mando giratorio en la posición 0.
6. Girar el vaso de la batidora To Go por la parte superior.
→ Fig. 22
7. Colocar la cuchilla To Go sobre la base motriz y girarla en sentido horario hasta que quede encajada.
→ Fig. 22
8. Ajustar el mando giratorio en la velocidad recomendada.
→ Fig. 23

Consejo: Para preparar cantidades pequeñas de alimentos para bebés en el vaso de la batidora To Go, se recomienda realizar varias pausas durante el funcionamiento.

La elaboración también puede realizarse con el accionamiento momentáneo.

→ "Utilizar el accionamiento momentáneo",
Página 169

9. Procesar los ingredientes hasta alcanzar el resultado deseado.
10. Para finalizar el funcionamiento, colocar el mando giratorio en la posición 0.
→ Fig. 24

7.10 Cerrar el vaso de la batidora To Go

Requisito: El aparato está parado.

1. Girar el vaso de la batidora To Go en sentido antihorario y retirarlo de la base motriz.
→ Fig. 25
2. Dar la vuelta al vaso de la batidora To Go y desenroscar la cuchilla To Go.
→ Fig. 25
3. Colocar la junta para la tapa.
→ Fig. 26

4. Tapar la abertura para beber.
→ Fig. 26
5. Enroscar con fuerza la tapa y el vaso de la batidora To Go.
→ Fig. 26

8 Cuidados y limpieza

Para que el aparato mantenga durante mucho tiempo su capacidad funcional, debe mantenerse y limpiarse con cuidado.

8.1 Componentes adecuados para lavavajillas

Averiguar qué componentes pueden lavarse en el lavavajillas.

¡ATENCIÓN!

Algunos elementos pueden dañarse al lavarlos en el lavavajillas.

- ▶ Lavar en el lavavajillas solo las piezas adecuados.
- ▶ Utilizar solo programas que no calienten el agua a más de 60° C.
- ▶ No lavar las piezas de plástico en el lavavajillas.

En este resumen se encuentran los procedimientos de limpieza de los componentes.

→ Fig. 27

8.2 Productos de limpieza

Descubra aquí los productos de limpieza que son adecuados para su aparato.

¡ATENCIÓN!

El aparato podría dañarse debido a una limpieza incorrecta o utilización de productos de limpieza inadecuados.

- ▶ No utilizar productos de limpieza que contengan alcohol.

- ▶ No utilizar objetos afilados, en punta o metálicos.
- ▶ No utilizar paños ni productos de limpieza abrasivos.

8.3 Limpiar la base motriz

ADVERTENCIA

Riesgo de descarga eléctrica!

La infiltración de humedad puede provocar una descarga eléctrica.

- ▶ No sumergir nunca en agua el aparato o el cable de conexión de red ni introducirlos en el lavavajillas.
- ▶ No utilizar limpiadores por chorro de vapor ni de alta presión para limpiar el aparato.
- ▶ Limpiar la base motriz con un paño suave y húmedo.

8.4 Limpiar la batidora

ADVERTENCIA

Riesgo de cortes!

La cuchilla de la batidora tiene hojas cortantes.

- ▶ Tener cuidado con la hojas cortantes al limpiar o vaciar el vaso de la batidora.
- ▶ No tocar nunca las hojas de las cuchillas con las manos.

¡ATENCIÓN!

La cuchilla de la batidora tiene hojas cortantes. Las hojas o la superficie de apoyo pueden resultar dañadas debido a un manejo inadecuado.

- ▶ No depositar nunca la cuchilla con las hojas hacia abajo.
1. Retirar el vaso medidor.
→ Fig. 23
 2. Retirar la tapa.
→ Fig. 23

3. Girar el vaso de la batidora en sentido antihorario y retirarlo de la base motriz.
→ Fig. 29
4. Colocar el vaso de la batidora sobre la parte superior (cabeza).
5. Abrir el soporte de sujeción.
→ Fig. 30
6. Desconectar la cuchilla EasyKlick del vaso de la batidora.
→ Fig. 30
7. Limpiar las piezas.

8.5 Limpiar la cuchilla To Go y el vaso de la batidora To Go

¡ATENCIÓN!

La cuchilla de la batidora tiene hojas cortantes. Las hojas o la superficie de apoyo pueden resultar dañadas debido a un manejo inadecuado.

- ▶ No depositar nunca la cuchilla con las hojas hacia abajo.

1. Girar la cuchilla To Go en sentido antihorario y retirarla del vaso de la batidora To Go.
→ Fig. 31
2. Girar la tapa en sentido antihorario y retirarla del vaso de la batidora To Go.
→ Fig. 32
3. Destapar la abertura para beber.
→ Fig. 32
4. Retirar la junta.
→ Fig. 32
5. Limpiar las piezas.

8.6 Utilizar el programa de limpieza

Con el programa de limpieza, es posible realizar el prelavado de la cuchilla y del vaso de la batidora.

Requisitos

- La cuchilla está montada.
- El vaso de la batidora está colocado y bloqueado.
- El vaso de la batidora está lleno de fluido de limpieza (agua 700 g + 1 gotas de detergente).
- La tapa está colocada y bloqueada.
- El mando giratorio se encuentra en la posición 0.

1. Colocar el mando giratorio en la posición on.
→ Fig. 9
- ✓ Se enciende el indicador de funcionamiento (LED) del mando giratorio.
2. Pulsar la tecla de programas Clean.
→ Fig. 12
- ✓ Se ilumina el LED para Clean y el indicador de funcionamiento (LED) se apaga mientras el programa está en marcha.
3. Esperar a que el aparato se detenga completamente.
4. Colocar el mando giratorio en la posición 0.
5. Girar la batidora en sentido antihorario y retirarla de la base motriz.
→ Fig. 17
6. Girar la tapa en sentido \swarrow y retirarla.
→ Fig. 33
7. Desechar el líquido de limpieza.
✓ Se han retirado los restos de alimentos de gran tamaño.
8. Limpiar las piezas.

9 Recetas

Aquí encontrará una selección de recetas especialmente desarrolladas para su aparato.

9.1 Vista general de las recetas

En esta vista general se encuentran los ingredientes y los pasos de procesamiento de las diferentes recetas.

→ Fig. 34

En las recetas marcadas en las tablas con un asterisco (*), es preciso dejar enfriar el aparato a temperatura ambiente después de tres ciclos.

Receta	Ingredientes	Elaboración
Bebida deportiva	<ul style="list-style-type: none"> ■ 250 g de miel (fría, 7-9 °C) ■ 5 g de canela ■ 200 g de leche (caliente, 65 °C) 	<ul style="list-style-type: none"> ■ Introducir la miel y la canela en la batidora. ■ Batir los ingredientes durante 5 segundos en el nivel de potencia max. ■ Añadir la leche. ■ Batir los ingredientes durante 5 segundos en el nivel de potencia max.

¡ATENCIÓN!

El aparato puede resultar dañado si se utiliza para alimentos no apropiados.

- ▶ No procesar alimentos calientes por encima de 50 ° C en el vaso de la batidora To Go.
- ▶ No procesar alimentos calientes por encima de 70 ° C en el vaso de la batidora.

Nota

Limitaciones de cara a la elaboración en la batidora:

- no picar ingredientes como almendras, cebollas, perejil y carne.
- Mezclar alimentos untables (como mantequilla de cacahuete, manteca de cacao o crema de avellanas) solo es posible con el empujador.
- La batidora no puede preparar mayonesa.
- Mezclar los alimentos sólidos con suficiente líquido.

- Mezclar los alimentos en polvo con suficiente líquido antes de mezclarlos o disolverlos del todo en líquido. Por alimentos en polvo se entienden azúcar glas, cacao en polvo, habas de soja tostadas, harina o proteína en polvo, entre otros.

10 Solucionar pequeñas averías

El usuario puede solucionar por sí mismo las pequeñas averías de este aparato. Se recomienda utilizar la información relativa a la subsanación de averías antes de ponerse en contacto con el Servicio de Asistencia Técnica. De este modo se evitan costes innecesarios.

ADVERTENCIA

Riesgo de descarga eléctrica!

Las reparaciones inadecuadas son peligrosas.

- ▶ Solo el personal especializado puede realizar reparaciones e intervenciones en el aparato.
- ▶ Utilizar únicamente piezas de repuesto originales para la reparación del aparato.
- ▶ Si el cable de conexión de red de este aparato resulta dañado, debe sustituirlo el fabricante, el Servicio de Asistencia Técnica o una persona cualificada a fin de evitar posibles situaciones de peligro.

Fallo	Causa y resolución de problemas
El aparato no funciona.	El enchufe del cable de conexión de red no está conectado. <ul style="list-style-type: none"> ▶ Conectar el aparato a la red eléctrica.
	El fusible de la caja de fusibles ha saltado. <ul style="list-style-type: none"> ▶ Comprobar el fusible de la caja de fusibles.
	El suministro de corriente eléctrica se ha interrumpido. <ul style="list-style-type: none"> ▶ Comprobar que la iluminación del compartimento u otros aparatos funciona en la habitación.
El indicador de funcionamiento (LED) parpadea.	La tapa o el vaso de la batidora no están bloqueados. <ul style="list-style-type: none"> ▶ Colocar el mando giratorio en la posición on. 1. Colocar el vaso de la batidora sobre la base motriz y girarlo en sentido horario hasta que quede encajado. 2. Girar la tapa en sentido  hasta que encaje. ✓ El color del panel indicador del cierre cambia de rojo a verde. 3. En caso necesario, seleccionar esta opción: <ul style="list-style-type: none"> – Colocar el vaso de la batidora To Go con la cuchilla To Go sobre la base motriz y girarlo en sentido horario hasta que quede encajado.
	El programa ha terminado con el mando giratorio. <ul style="list-style-type: none"> ▶ Colocar el mando giratorio en la posición on.

Fallo	Causa y resolución de problemas
Aparato emite un zumbido.	La cuchilla está bloqueado o se mueve con dificultad. <ul style="list-style-type: none"> ▶ Colocar el mando giratorio en la posición on. ▶ Retirar el elemento de bloqueo.
El aparato se desconecta durante la marcha.	La cantidad de alimentos para la el procesamiento es excesiva o el tiempo de procesamiento muy largo. <ul style="list-style-type: none"> ▶ Colocar el mando giratorio en la posición on. ▶ Reducir la cantidad de alimentos. ▶ Dejar enfriar el aparato a temperatura ambiente.
El programa seleccionado no arranca.	El mando giratorio no se encuentra en la posición on. <ul style="list-style-type: none"> ▶ Colocar el mando giratorio en la posición on. <p>El programa ha terminado con la tecla de programa.</p> <ol style="list-style-type: none"> 1. Colocar el mando giratorio en la posición on. 2. Pulsar la tecla de programa para el programa deseado.
La cuchilla To Go no puede conectarse a la base motriz.	La protección de salida está activa. <ul style="list-style-type: none"> ▶ Enroscar con un giro la cuchilla To Go y el vaso de la batidora To Go en sentido horario. ✓ La cuchilla To Go y el vaso de la batidora To Go están completos y enroscados con fuerza. ✓ Las marcas ▼ y ▲ están alineadas una enfrente de la otra.
El vaso de la batidora To Go presenta fugas.	Falta la junta de la tapa. <ul style="list-style-type: none"> ▶ Colocar la junta.
Hay una fuga de líquido de la cuchilla.	Falta la junta entre el vaso de la batidora y la cuchilla. <ul style="list-style-type: none"> ▶ Colocar la junta de la cuchilla EasyKlick. ✓ La junta se asienta en la ranura. ✓ Las trampillas estancas señalan en la dirección del vaso de la batidora. ✓ La superficie lisa de la junta está en contacto con la cuchilla EasyKlick.

11 Transporte, almacenamiento y eliminación de desechos

11.1 Eliminación del aparato usado

Gracias a la eliminación respetuosa con el medio ambiente pueden reutilizarse materiales valiosos.

1. Desenchufar el cable de conexión de red de la toma de corriente.
2. Cortar el cable de conexión de red.
3. Desechar el aparato de forma respetuosa con el medio ambiente.

Puede obtener información sobre las vías y posibilidades actuales de desecho de materiales de su distribuidor o ayuntamiento local.



Este aparato está marcado con el símbolo de cumplimiento con la Directiva Europea 2012/19/UE relativa a los aparatos eléctricos y electrónicos usados (Residuos de aparatos eléctricos y electrónicos RAEE).

La directiva proporciona el marco general válido en todo el ámbito de la Unión Europea para la retirada y la reutilización de los residuos de los aparatos eléctricos y electrónicos.

12 Servicio de Asistencia Técnica

Las piezas de repuesto originales relevantes para el funcionamiento conforme al reglamento sobre diseño ecológico se pueden adquirir en nuestro Servicio de Asistencia Técnica durante al menos 10 años a partir de la fecha de introducción en el mercado del aparato dentro del Espacio Económico Europeo.

Nota: La intervención del Servicio de Asistencia Técnica es gratuita en el marco de las condiciones de garantía del fabricante.

Para obtener información detallada sobre el periodo de validez de la garantía y las condiciones de garantía en su país, póngase en contacto con nuestro Servicio de Asistencia Técnica o con su distribuidor, o bien consulte nuestra página web.

Cuando se ponga en contacto con el Servicio de Asistencia Técnica, no olvide indicar el número de producto (E-Nr.) y el número de fabricación (FD) del aparato.

Los datos de contacto del Servicio de Asistencia Técnica se encuentran en el directorio adjunto o en nuestra página web.

12.1 Número de producto (E-Nr.) y número de fabricación (FD)

El número de producto (E-Nr.) y el número de fabricación (FD) se encuentran en la placa de características del aparato.

Para volver a encontrar rápidamente los datos del aparato o el número de teléfono del Servicio de Asistencia Técnica, puede anotar dichos datos.

Para obter mais informações, consulte o Guia do usuário digital.



Índice

1 Segurança	178	7.7 Adicionar ingredientes	186
1.1 Indicações gerais	178	7.8 Esvaziar o copo misturador ...	186
1.2 Utilização correta.....	178	7.9 Processar alimentos com o	
1.3 Limitação do grupo de utili-		copo misturador To-Go	187
zadores.....	179	7.10 Fechar o copo misturador	
1.4 Indicações de segurança.....	179	To-Go.....	187
2 Evitar danos materiais	182	8 Limpeza e manutenção.....	188
3 Proteção do meio ambiente e		8.1 Apto para máquina de lavar	
poupança	182	loixa	188
3.1 Eliminação da embalagem	182	8.2 Produto de limpeza	188
4 Desembalamento e verifica-		8.3 Limpar o aparelho base	188
ção	182	8.4 Limpeza do liquidificador	188
4.1 Desembalar o aparelho e as		8.5 Limpar o copo misturador	
peças.....	182	To-Go e o adaptador da lâ-	
4.2 Âmbito de fornecimento.....	182	mina To-Go.....	189
4.3 Instalar o aparelho	182	8.6 Utilizar o programa de limpe-	
5 Familiarização	183	za.....	189
5.1 Aparelho	183	9 Receitas	190
5.2 Símbolos.....	183	9.1 Vista geral das receitas.....	190
5.3 Seletor rotativo	183	10 Eliminar falhas	191
5.4 Teclas de programa.....	183	11 Transportar, armazenar e	
5.5 Sistemas de segurança	184	eliminar	193
6 Antes da primeira utilização....	184	11.1 Eliminar o aparelho usado ...	193
6.1 Limpar o aparelho e os vári-		12 Assistência Técnica.....	193
os componentes.....	184	12.1 Número do produto (E-Nr.)	
7 Operação base	184	e número de fabrico (FD)	193
7.1 Comprimento do cabo	184		
7.2 Velocidades recomendadas ..	184		
7.3 Processar alimentos com o			
liquidificador	185		
7.4 Utilizar a ligação instantânea .	186		
7.5 Utilizar programas	186		
7.6 Empurrar os alimentos.....	186		



1 Segurança

Respeite as seguintes indicações de segurança.

1.1 Indicações gerais

- Leia atentamente este manual.
- Guarde estas instruções e as informações sobre o produto para posterior utilização ou para entregar a futuros proprietários.
- Se detetar danos de transporte, não ligue o aparelho.

1.2 Utilização correta

Utilize o aparelho apenas:

- com peças originais.
- para misturar e fazer purés.
- para preparar massas para crepes, sorvetes, cremes para bar-rar, molhos e gelados.
- para triturar cubos de gelo.
- sob supervisão.
- para uso doméstico e em espaços fechados domésticos à tem- peratura ambiente.
- para as quantidades e frequências normais num lar.
- a uma altitude até 2000 m acima do nível do mar.
- para misturar frutas e legumes, para preparar smoothies.

Desligue o aparelho da corrente quando:

- não utilizar o aparelho.
- não vigiar o aparelho.
- montar o aparelho.
- desmontar o aparelho.
- limpar o aparelho.
- se aproximar de peças em rotação.
- for confrontado com um erro.

1.3 Limitação do grupo de utilizadores

Este aparelho pode ser utilizado por pessoas com capacidades físicas, sensoriais ou mentais limitadas ou com falta de experiência e/ou conhecimentos, desde que supervisionadas ou informadas sobre como trabalhar com o aparelho de forma segura e instruídas sobre os perigos inerentes.

As crianças não podem brincar com o aparelho.

A limpeza e a manutenção pelo utilizador não podem ser realizadas por crianças.

O aparelho não pode ser utilizado por crianças. Manter as crianças afastadas do aparelho e da ficha de ligação.

1.4 Indicações de segurança

Respeite as indicações de segurança.

⚠ AVISO – Risco de choque elétrico!

Um aparelho ou um cabo elétrico danificados são objetos perigosos.

- ▶ Nunca operar um aparelho danificado.
- ▶ Nunca operar um aparelho com a superfície fissurada ou quebrada.
- ▶ Para desligar o aparelho da fonte de alimentação nunca puxar pelo cabo elétrico. Remover o cabo elétrico sempre pela ficha.
- ▶ Se o aparelho ou o cabo elétrico estiver avariado, puxe o cabo ou a ficha da tomada ou desligue o fusível no quadro elétrico.
- ▶ Contactar a Assistência Técnica. → *Página 193*

Instalações indevidas são perigosas.

- ▶ Ligar e operar o aparelho unicamente de acordo com as indicações na placa de características.

Reparações indevidas são perigosas.

- ▶ As reparações no aparelho apenas podem ser realizadas por técnicos qualificados.
- ▶ Para a reparação do aparelho só podem ser utilizadas peças sobresselentes originais.

- ▶ Se o cabo de alimentação deste aparelho sofrer algum dano, deverá ser substituído pelo fabricante ou pela sua Assistência Técnica, ou por um técnico devidamente qualificado para o efeito, para se evitarem situações de perigo.

A infiltração de humidade pode provocar um choque eléctrico.

- ▶ Nunca mergulhar o aparelho ou o cabo eléctrico em água e nunca o lavar na máquina de lavar loiça.
- ▶ Utilize o aparelho apenas em espaços fechados.
- ▶ Nunca exponha o aparelho a calor intenso e humidade.
- ▶ Não utilizar aparelhos de limpeza a vapor ou de alta pressão para limpar o aparelho.

É perigoso se o cabo eléctrico tiver um isolamento danificado.

- ▶ Não permitir, em caso algum, que o cabo eléctrico entre em contacto com componentes do aparelho quentes ou com fontes de calor.
- ▶ Não permitir, em caso algum, que o cabo eléctrico entre em contacto com pontas afiadas ou arestas vivas.
- ▶ Não permitir, em caso algum, que o cabo eléctrico seja dobrado, esmagado ou modificado.

⚠ AVISO – Risco de incêndio!

O calor forte pode incendiar o aparelho e outras peças.

- ▶ Nunca colocar o aparelho sobre ou nas proximidades de superfícies quentes.

⚠ AVISO – Risco de escaldadura!

Os alimentos quentes podem salpicar durante o processamento e pode sair vapor pela tampa.

- ▶ Introduzir o máximo de 1000 ml de alimentos quentes ou que formem espuma.
- ▶ Processar os alimentos quentes com cuidado.
- ▶ Não se inclinar sobre o aparelho.
- ▶ Não processar alimentos quentes acima dos 50 °C no copo misturador To-Go.

⚠ AVISO – Risco de ferimentos!

A utilização do aparelho com peças danificadas pode dar origem a ferimentos.

- ▶ Peças que apresentem fissuras ou outros danos, ou que não estejam colocadas corretamente, têm de ser substituídas por peças sobressalentes originais.

Uma utilização incorreta pode provocar ferimentos.

- ▶ Utilizar o aparelho apenas em estado totalmente montado.

⚠ AVISO – Risco de corte!

A lâmina do misturador tem lâminas afiadas.

- ▶ Ao limpar e esvaziar o copo misturador, tenha atenção às lâminas afiadas.
- ▶ Nunca toque nas lâminas com as mãos desprotegidas.

⚠ AVISO – Risco de asfixia!

As crianças podem colocar o material de embalagem sobre a cabeça ou enrolar-se no mesmo e sufocar.

- ▶ Manter o material de embalagem fora do alcance das crianças.
- ▶ Não permitir que as crianças brinquem com o material de embalagem.

As crianças podem inalar ou engolir peças pequenas e sufocar.

- ▶ Manter as peças pequenas fora do alcance das crianças.
- ▶ Não permitir que as crianças brinquem com peças pequenas.

⚠ AVISO – Risco de danos para a saúde!

As impurezas nas superfícies podem acarretar danos para a saúde.

- ▶ Ter em atenção as indicações de limpeza.
- ▶ Limpar as superfícies que entram em contacto com os alimentos antes de cada utilização.

2 Evitar danos materiais

ATENÇÃO!

Uma utilização incorreta pode originar danos materiais.

- ▶ Nunca utilize o aparelho em vazio.
- ▶ Tenha em atenção as quantidades de processamento máximas.
- ▶ Nunca utilize o copo misturador no micro-ondas ou no forno.
- ▶ Não guardar objetos estranhos no copo misturador.
- ▶ Não processar alimentos quentes acima dos 50 °C no copo misturador To-Go.

3 Proteção do meio ambiente e poupança

3.1 Eliminação da embalagem

Os materiais de embalagem são ecológicos e reutilizáveis.

- ▶ Separar os componentes e eliminá-los de acordo com o tipo de material.

4 Desembalamento e verificação

Dizemos-lhe aqui o que deve ter em atenção durante o desembalamento.

4.1 Desembalar o aparelho e as peças

1. Retire o aparelho da embalagem.
2. Retire todas as outras peças e a documentação de acompanhamento da embalagem e prepare-as para a utilização.
3. Remova o material de embalagem existente.

4. Remova os autocolantes e as películas existentes.

4.2 Âmbito de fornecimento

Depois de desembalar o aparelho, há que verificar todas as peças quanto a danos de transporte e se o material fornecido está completo.

→ Fig. 1

A	Aparelho base
B	Copo misturador com adaptador da lâmina EasyKlick
C	Tampa e copo medidor
D	Calcador
E	Copo misturador To-Go com adaptador da lâmina ¹
F	Tampa com vedante e abertura de beber que pode ser fechada ¹
G	Manual de instruções

¹ Conforme o equipamento do aparelho

4.3 Instalar o aparelho

1. Coloque o aparelho sobre uma bancada estável, plana, limpa e lisa.
2. Puxe o cabo de alimentação para fora até ao comprimento necessário.
→ "Comprimento do cabo", Página 184
Não ligue a ficha de rede à tomada.

5 Familiarização

5.1 Aparelho

Aqui encontra uma vista geral dos componentes do seu aparelho.



→ Fig. 2

1	Calçador
2	Aparelho base
3	Seletor rotativo
4	Teclas de programa com LEDs
5	Escala
6	Indicação de bloqueio para tampa
7	Indicação de funcionamento (LED)
8	Abertura para esvaziamento
9	Copo medidor
10	Tampa com abertura de enchimento
11	Copo misturador
12	Adaptador da lâmina Easy-Klick
13	Peça de fixação
14	Compartimento para o cabo
15	Adaptador da lâmina To-Go ¹
16	Copo misturador To-Go ¹
17	Tampa com vedante e abertura de beber que pode ser fechada ¹
18	Vedante

¹ Conforme o equipamento do aparelho

5.2 Símbolos

Aqui encontra uma vista geral dos símbolos do seu aparelho.

Símbolo	Explicação
	Marcações de posição
	Abrir o bloqueio.
	Fechar o bloqueio.

5.3 Seletor rotativo

O seletor rotativo permite-lhe iniciar e parar o processamento e selecionar a velocidade.

Símbo- lo	Função
0	Parar o processamento.
on	Ligar o aparelho.
min	Processar os ingredientes com uma velocidade mais baixa.
max	Processar os ingredientes com a velocidade máxima.
pulse	Processar os ingredientes brevemente com a velocidade máxima.

Dica: Pode regular a velocidade de forma contínua entre min e max.

5.4 Teclas de programa

Com as teclas de programa inicia os programas para certos casos de utilização ou a limpeza prévia. A cada tecla de programa pertence um LED que indica o estado de funcionamento.

Nota: Caso esteja colocado o copo misturador To-Go, utilize apenas o programa Smoothie. Os programas Ice Crush e Clean não são adequados para o copo misturador To-Go.

Tecla de programa	Função
Clean	Programa de limpeza para limpeza prévia no caso de restos de alimentos secos
Smoothie	Programa para a preparação de smoothies
Ice Crush	Programa para triturar cubos de gelo

5.5 Sistemas de segurança

Aqui encontra uma vista geral dos sistemas de segurança do seu aparelho.

Proteção de ligação

A proteção de ligação impede que o seu aparelho se ligue acidentalmente.

Quando o copo misturador estiver corretamente colocado e a tampa bloqueada, é possível ligar e operar o aparelho.

Proteção contra sobrecarga

A proteção contra sobrecarga impede que o motor e outros componentes fiquem danificados devido a uma carga demasiado elevada.

6 Antes da primeira utilização

Efetue as regulações base. Limpe o aparelho e os acessórios.

6.1 Limpar o aparelho e os vários componentes

1. Limpe todas as peças que entrem em contacto com alimentos antes da primeira utilização.
→ "Limpeza e manutenção", *Página 188*
2. Prepare as peças limpas e secas para a utilização.

7 Operação base

7.1 Comprimento do cabo

Ajuste o comprimento do cabo de alimentação conforme necessário.

Regule o comprimento do cabo com o compartimento de arrumação do cabo

1. Puxe o cabo de alimentação para fora até ao comprimento necessário.
2. Para encurtar o comprimento do cabo, insira o cabo no respetivo compartimento de arrumação.

7.2 Velocidades recomendadas

Aqui fica a saber com que velocidades obtém resultados perfeitos.

Regulação	Utilização
pulse	Misturar os alimentos brevemente com a ligação instantânea à velocidade máxima.
max	Misturar alimentos, fazer purés, emulsionar, fazer espuma e triturar.

Regulação	Utilização
min	Misturar alimentos que não devem ser muito triturados.

Dica: Use as nossas sugestões de receitas para ganhar experiência com o seu novo aparelho.
→ "Vista geral das receitas", Página 190

7.3 Processar alimentos com o liquidificador

AVISO

Risco de ferimentos!

Uma utilização incorreta pode provocar ferimentos.

- ▶ Utilizar o aparelho apenas em estado totalmente montado.
1. Prepare os alimentos.
Por exemplo, corte alimentos grandes em pedaços.
 2. Verifique o vedante no adaptador da lâmina EasyKlick. Deve voltar a colocar corretamente um vedante retirado.
→ Fig. 3
Nota: Para a limpeza, o vedante fica no adaptador da lâmina EasyKlick. Se o vedante estiver danificado ou não estiver bem colocado, pode ser derramado líquido.
 - ✓ O vedante assenta na ranhura.
 - ✓ Os lábios de vedação apontam em direção ao copo misturador.
 - ✓ A superfície de vedação lisa está encostada no adaptador da lâmina EasyKlick.
 3. Virar o copo misturador ao contrário.
 4. Abrir a peça de fixação.
→ Fig. 4

5. Alinhar o adaptador da lâmina EasyKlick com os pinos no copo misturador.
6. Pressionar o adaptador da lâmina EasyKlick no copo misturador e fechar a peça de fixação até engatar.
→ Fig. 4
7. Colocar o seletor rotativo em 0.
8. Coloque o copo misturador no aparelho base e rode no sentido dos ponteiros do relógio até engatar.
→ Fig. 5
9. Coloque os alimentos no copo misturador.
→ Fig. 6
Ter em atenção as quantidades de processamento mínimas e máximas.
→ "Vista geral das receitas", Página 190
10. Encaixe o copo medidor na tampa e coloque a tampa no copo misturador.
→ Fig. 7
As marcações ▼ e ▲ têm de estar alinhadas uma com a outra.
11. Rodar a tampa no sentido  até engatar.
→ Fig. 8
A tampa tem que estar completamente fechada.
 - ✓ A cor da indicação de bloqueio para a tampa muda de vermelho para verde.
12. Ligue a ficha à tomada.
13. Colocar o seletor rotativo em on.
→ Fig. 9
 - ✓ A indicação de funcionamento (LED) no seletor rotativo acende-se.
14. Posicione o seletor rotativo na velocidade recomendada.
→ Fig. 10
15. Processe os ingredientes até obter o resultado pretendido.

16. Para parar o funcionamento, coloque o seletor rotativo em 0.

7.4 Utilizar a ligação instantânea

1. Colocar o seletor rotativo em pulse e manter.
→ Fig. 11
- ✓ Os ingredientes são processados com a velocidade máxima.
2. Soltar o seletor rotativo.
✓ O seletor rotativo salta para 0.
✓ O processamento é interrompido.

7.5 Utilizar programas

Requisitos

- O adaptador da lâmina está montado.
- O copo misturador está colocado e bloqueado.
- Os alimentos ou os cubos de gelo estão colocados no copo misturador.
- A tampa está colocada e bloqueada.
- O seletor rotativo está em 0.

1. Colocar o seletor rotativo em on.
→ Fig. 9
- ✓ A indicação de funcionamento (LED) no seletor rotativo acende-se.
2. Premir a tecla de programa Smoothie ou Ice Crush.
→ Fig. 12
- ✓ Enquanto o programa estiver ativo, o LED do programa selecionado acende-se e a indicação de funcionamento (LED) apaga-se.
3. Aguardar a paragem do aparelho.
4. Colocar o seletor rotativo em 0.
→ Fig. 13

Dica: Para parar o programa antes do tempo, colocar o seletor rotativo em 0.

5. Esvaziar o copo misturador.
→ "Esvaziar o copo misturador",
Página 186

7.6 Empurrar os alimentos

1. Retirar o copo medidor e inserir o calcador na abertura de enchimento.
→ Fig. 14
2. Empurrar os alimentos na parede do copo misturador para baixo.
→ Fig. 14

7.7 Adicionar ingredientes

1. Durante o processamento, retirar o copo medidor e introduzir os ingredientes pela abertura na tampa.
→ Fig. 15
2. Para adicionar quantidades maiores, colocar o seletor rotativo em 0.
3. Aguardar a paragem do aparelho.
4. Rodar a tampa no sentido e retirá-la.
→ Fig. 16
5. Introduzir os ingredientes.
→ Fig. 16
6. Voltar a colocar a tampa no copo misturador e continuar a processar os ingredientes.

7.8 Esvaziar o copo misturador

Requisito: O aparelho está parado.

1. Rodar o copo misturador no sentido contrário ao dos ponteiros do relógio e retirá-lo do aparelho base.
→ Fig. 17

2. Para envasar apenas uma parte dos alimentos processados, utilize a abertura para esvaziamento.
 - Abrir a abertura para esvaziamento.
 - Deitar os alimentos processados num recipiente apropriado ou servir diretamente.
 - Fechar a abertura para esvaziamento.
 → Fig. 18
3. Para envasar todos os alimentos processados, retirar a tampa.
 → Fig. 19

7.9 Processar alimentos com o copo misturador To-Go

1. Prepare os alimentos.
Por exemplo, corte alimentos grandes em pedaços.
2. Coloque os alimentos no copo misturador To-Go.
 → Fig. 20
Ter em atenção as quantidades de processamento mínimas e máximas.
→ "Vista geral das receitas", Página 190
3. Coloque o adaptador da lâmina To-Go no copo misturador To-Go.
 → Fig. 20
4. Enrosque bem o adaptador da lâmina To-Go e o copo misturador To-Go.
 → Fig. 21
 - As marcações ▼ e ▲ têm de estar alinhadas uma com a outra.
 - Só pode ligar o adaptador da lâmina To-Go ao aparelho base se o copo misturador To-Go estiver completamente enroscado.
5. Colocar o seletor rotativo em 0.
6. Vire o copo misturador To-Go ao contrário.
 → Fig. 22

7. Coloque o adaptador da lâmina To-Go no aparelho base e rode no sentido dos ponteiros do relógio até engatar.
 → Fig. 22
8. Posicione o seletor rotativo na velocidade recomendada.
 → Fig. 23

Dica: Para a preparação de pequenas quantidades de comida para bebés no copo misturador To-Go, recomendam-se várias pausas durante o funcionamento. O processamento também pode ser realizado com a ligação instantânea.

→ "Utilizar a ligação instantânea",
Página 186

9. Processe os ingredientes até obter o resultado pretendido.
10. Para parar o funcionamento, coloque o seletor rotativo em 0.
 → Fig. 24

7.10 Fechar o copo misturador To-Go

Requisito: O aparelho está parado.

1. Rodar o copo misturador To-Go no sentido contrário ao dos ponteiros do relógio e retirá-lo do aparelho base.
 → Fig. 25
2. Virar o copo misturador To-Go e desenroscar o adaptador da lâmina To-Go.
 → Fig. 25
3. Colocar o vedante para a tampa.
 → Fig. 26
4. Fechar a abertura de beber na tampa.
 → Fig. 26
5. Enroscar bem a tampa e o copo misturador To-Go.
 → Fig. 26

8 Limpeza e manutenção

Para que o seu aparelho se mantenha durante muito tempo operacional, deve proceder a uma limpeza e manutenção cuidadosa do mesmo.

8.1 Apto para máquina de lavar loiça

Fique a saber que componentes podem ser lavados na máquina de lavar loiça.

ATENÇÃO!

Algumas peças podem ficar danificadas ao serem lavadas na máquina de lavar loiça.

- ▶ Lave na máquina de lavar loiça apenas as peças adequadas para tal.
- ▶ Utilize apenas programas que não aqueçam a água acima de 60 °C.
- ▶ Não prenda peças de plástico na máquina de lavar loiça.

Nesta vista geral encontra os processos de limpeza dos componentes.

→ Fig. 27

8.2 Produto de limpeza

Fique a saber que produtos de limpeza são adequados para o seu aparelho.

ATENÇÃO!

Produtos de limpeza inapropriados ou uma limpeza incorreta podem danificar o aparelho.

- ▶ Não utilizar detergentes que contêm álcool ou álcool etílico.
- ▶ Não utilizar objetos cortantes, pontiagudos ou metálicos.
- ▶ Não utilizar panos ou detergentes abrasivos.

8.3 Limpar o aparelho base

⚠ AVISO

Risco de choque elétrico!

A penetração de humidade pode provocar choques elétricos.

- ▶ Nunca mergulhar o aparelho ou o cabo elétrico em água e nunca o lavar na máquina de lavar loiça.
- ▶ Não utilizar aparelhos de limpeza a vapor ou de alta pressão para limpar o aparelho.
- ▶ Limpar o aparelho base com um pano húmido macio.

8.4 Limpeza do liquidificador

⚠ AVISO

Risco de corte!

A lâmina do misturador tem lâminas afiadas.

- ▶ Ao limpar e esvaziar o copo misturador, tenha atenção às lâminas afiadas.
- ▶ Nunca toque nas lâminas com as mãos desprotegidas.

ATENÇÃO!

A lâmina do misturador tem lâminas afiadas. As lâminas ou a superfície de apoio podem ficar danificadas se não forem manuseadas corretamente.

- ▶ Nunca pousar o adaptador da lâmina com as lâminas viradas para baixo.

1. Retire o copo medidor.
→ Fig. 23
2. Retire a tampa.
→ Fig. 23
3. Rodar o copo misturador no sentido contrário ao dos ponteiros do relógio e retirá-lo do aparelho base.
→ Fig. 29

4. Virar o copo misturador ao contrário.
5. Abrir a peça de fixação.
→ *Fig. 30*
6. Extrair o adaptador da lâmina EasyKlick do copo misturador.
→ *Fig. 30*
7. Limpe os componentes.

8.5 Limpar o copo misturador To-Go e o adaptador da lâmina To-Go

ATENÇÃO!

A lâmina do misturador tem lâminas afiadas. As lâminas ou a superfície de apoio podem ficar danificadas se não forem manuseadas corretamente.

- ▶ Nunca pousar o adaptador da lâmina com as lâminas viradas para baixo.
1. Rodar o adaptador da lâmina To-Go no sentido contrário ao dos ponteiros do relógio e retirá-lo do copo misturador To-Go.
→ *Fig. 31*
 2. Rodar a tampa no sentido contrário ao dos ponteiros do relógio e retirá-la do copo misturador To-Go.
→ *Fig. 32*
 3. Abrir a abertura de beber na tampa.
→ *Fig. 32*
 4. Retirar o vedante.
→ *Fig. 32*
 5. Limpar os componentes.

8.6 Utilizar o programa de limpeza

Com o programa de limpar pode realizar a limpeza prévia do copo misturador e do adaptador da lâmina.

Requisitos

- O adaptador da lâmina está montado.
 - O copo misturador está colocado e bloqueado.
 - O líquido de limpeza (700 g água + 1 gotas de detergente de loiça) está colocado no copo misturador.
 - A tampa está colocada e bloqueada.
 - O seletor rotativo está em 0.
1. Colocar o seletor rotativo em on.
→ *Fig. 9*
 - ✓ A indicação de funcionamento (LED) no seletor rotativo acende-se.
 2. Premir a tecla de programa **Clean**.
→ *Fig. 12*
 - ✓ Enquanto o programa estiver ativo, o LED de **Clean** acende-se e a indicação de funcionamento (LED) apaga-se.
 3. Aguardar a paragem do aparelho.
 4. Colocar o seletor rotativo em 0.
 5. Rodar o copo do liquidificador no sentido contrário ao dos ponteiros do relógio e retirá-lo do aparelho base.
→ *Fig. 17*
 6. Rodar a tampa no sentido e retirá-la.
→ *Fig. 33*
 7. Eliminar o líquido de limpeza.
 - ✓ Os restos de alimentos mais grosseiros estão removidos.
 8. Limpar os componentes.

9 Receitas

Aqui encontra uma seleção de receitas que foram especificamente desenvolvidas para o seu aparelho.

9.1 Vista geral das receitas

Esta vista geral integra os ingredientes e as etapas de processamento para diferentes receitas.

→ Fig. 34

Nas receitas assinaladas com (*) na tabela de receitas, deve deixar que o aparelho arrefeça até à temperatura ambiente após 3 ciclos de funcionamento!

Receita	Ingredientes	Processamento
Bebida desportiva	<ul style="list-style-type: none"> ■ 250 g Mel (frio, 7-9 °C) ■ 5 g Canela ■ 200 g Leite (quente, 65 °C) 	<ul style="list-style-type: none"> ■ Deitar o mel e a canela no liquidificador. ■ Misturar os ingredientes para 5 segundos no nível max. ■ Adicionar o leite. ■ Misturar os ingredientes para 5 segundos no nível max.

ATENÇÃO!

Alimentos inapropriados podem danificar o aparelho.

- ▶ Não processar alimentos quentes acima dos 50 °C no copo misturador To-Go.
- ▶ Não processar alimentos quentes acima dos 70 °C no copo misturador.

Nota

Limitações ao processamento no misturador:

- Não triturar ingredientes como amêndoas, cebolas, salsa e carne.
- A mistura de cremes de barrar, tais como creme de manteiga de amendoim, manteiga de coco ou creme de noz só é possível com o calcador.
- O liquidificador não consegue produzir maionese.
- Misturar alimentos sólidos com uma quantidade suficiente de líquido.

- Misturar alimentos em pó com uma quantidade suficiente de líquido ou dissolvê-los completamente em líquido antes de os liquidificar. Alimentos em pó são, p. ex., açúcar de confeitaria, cacau em pó, grãos de soja torrados, farinha, proteínas em pó.

10 Eliminar falhas

Pequenas anomalias no aparelho podem ser eliminadas pelo próprio utilizador. Antes de contactar a Assistência técnica, consulte as informações sobre a eliminação de anomalias. Isto permite evitar custos desnecessários.

AVISO

Risco de choque eléctrico!

Reparações indevidas são perigosas.

- ▶ As reparações no aparelho apenas podem ser realizadas por técnicos qualificados.
- ▶ Para a reparação do aparelho só podem ser utilizadas peças sobresselentes originais.
- ▶ Se o cabo de alimentação deste aparelho sofrer algum dano, deverá ser substituído pelo fabricante ou pela sua Assistência Técnica, ou por um técnico devidamente qualificado para o efeito, para se evitarem situações de perigo.

Avaria	Causa e diagnóstico
O aparelho não funciona.	<p>A ficha do cabo de alimentação não está inserida.</p> <ul style="list-style-type: none"> ▶ Ligue o aparelho à corrente eléctrica.
	<p>O fusível na caixa de fusíveis foi acionado.</p> <ul style="list-style-type: none"> ▶ Verifique o fusível na caixa de fusíveis. <p>Faltou a alimentação eléctrica.</p> <ul style="list-style-type: none"> ▶ Verifique se a iluminação ambiente ou outros aparelhos no mesmo espaço estão a funcionar.
A indicação de funcionamento (LED) pisca.	<p>A tampa ou o copo misturador não está bloqueada/o.</p> <ul style="list-style-type: none"> ▶ Coloque o seletor rotativo em on. <ol style="list-style-type: none"> 1. Coloque o copo misturador no aparelho base e rode-o no sentido dos ponteiros do relógio até engatar. 2. Rode a tampa no sentido  até engatar. ✓ A cor da indicação de bloqueio para a tampa muda de vermelho para verde. 3. Se necessário, seleccionar esta opção: <ul style="list-style-type: none"> – Coloque o copo misturador To-Go com o adaptador da lâmina To-Go no aparelho base e rode-o no sentido dos ponteiros do relógio até engatar.
	<p>O programa foi interrompido com o seletor rotativo.</p> <ul style="list-style-type: none"> ▶ Coloque o seletor rotativo em on.

Avaria	Causa e diagnóstico
O aparelho zumbe.	A lâmina está bloqueada ou movimenta-se com dificuldade. <ul style="list-style-type: none">▶ Coloque o seletor rotativo em on.▶ Remova o bloqueio.
O aparelho desliga-se durante o funcionamento.	A quantidade de processamento é demasiado elevada ou a duração do processamento é demasiado longa. <ul style="list-style-type: none">▶ Coloque o seletor rotativo em on.▶ Reduza a quantidade a processar.▶ Deixe o aparelho arrefecer até à temperatura ambiente.
O programa não inicia.	O seletor rotativo não está em on. <ul style="list-style-type: none">▶ Coloque o seletor rotativo em on. <p>O programa foi interrompido com a tecla de programa.</p> <ol style="list-style-type: none">1. Coloque o seletor rotativo em on.2. Prima a tecla de programa para o programa pretendido.
Não é possível ligar o adaptador da lâmina To-Go com o aparelho base.	A proteção contra vazamento está ativa. <ul style="list-style-type: none">▶ Enrosque o adaptador da lâmina To-Go e o copo misturador To-Go com uma rotação no sentido dos ponteiros do relógio.✓ O adaptador da lâmina To-Go e o copo misturador To-Go estão completa e firmemente enroscados.✓ As marcas ▼ e ▲ estão alinhadas uma com a outra.
O copo misturador To-Go tem uma fuga.	Falta o vedante na tampa. <ul style="list-style-type: none">▶ Coloque o vedante.
Sai líquido no adaptador da lâmina.	Falta o vedante entre o copo misturador e o adaptador da lâmina. <ul style="list-style-type: none">▶ Coloque o vedante no adaptador da lâmina EasyKlick.✓ O vedante assenta na ranhura.✓ Os lábios de vedação apontam em direção ao copo misturador.✓ A superfície de vedação lisa está encostada no adaptador da lâmina EasyKlick.

11 Transportar, armazenar e eliminar

11.1 Eliminar o aparelho usado

Através duma eliminação compatível com o meio ambiente, podem ser reutilizadas matérias-primas valiosas.

1. Desligar a ficha de rede do cabo elétrico.
2. Cortar o cabo elétrico.
3. Elimine o aparelho de forma ecológica.

Para obter mais informações sobre os procedimentos atuais de eliminação, contacte o seu Agente Especializado ou os Serviços Municipais da sua zona.



Este aparelho está marcado em conformidade com a Directiva 2012/19/UE relativa aos resíduos de equipamentos eléctricos e electrónicos (waste electrical and electronic equipment - WEEE). A directiva estabelece o quadro para a criação de um sistema de recolha e valorização dos equipamentos usados válido em todos os Estados Membros da União Europeia.

Assistência Técnica para um tempo de duração de, pelo menos, 7 anos a partir da colocação do seu aparelho no mercado dentro do Espaço Económico Europeu.

Nota: A Assistência Técnica é gratuita no âmbito das condições de garantia do fabricante.

Pode obter informações detalhadas sobre o período e as condições de garantia no seu país junto da nossa Assistência Técnica, do comerciante ou na nossa página web.

Se contactar a Assistência Técnica, deve ter à mão o número de produto (E-Nr.) e o número de fabrico (FD) do seu aparelho.

Os dados de contacto da Assistência Técnica encontram-se no registo de pontos de Assistência Técnica em anexo ou na nossa página web.

12.1 Número do produto (E-Nr.) e número de fabrico (FD)

Encontra o número de produto (E-Nr.) e o número de fabrico (FD) na placa de características do aparelho. Aponte os dados para ter sempre à mão os dados do seu aparelho e o número de telefone da Assistência Técnica.

12 Assistência Técnica

Pode adquirir peças de substituição originais relevantes para o funcionamento em conformidade com o regulamento relativo aos requisitos de conceção ecológica junto da nossa

Για περισσότερες πληροφορίες, ανατρέξτε στον ψηφιακό οδηγό χρήσης.



Πίνακας περιεχομένων

1 Ασφάλεια.....	196
1.1 Γενικές υποδείξεις	196
1.2 Χρήση σύμφωνα με τον σκοπό προορισμού	196
1.3 Περιορισμός ομάδας χρηστών	197
1.4 Υποδείξεις ασφαλείας.....	197
2 Αποφυγή των υλικών ζημιών..	200
3 Προστασία περιβάλλοντος και οικονομία	200
3.1 Απόσυρση συσκευασίας.....	200
4 Αφαίρεση από τη συσκευασία και έλεγχος.....	200
4.1 Αφαίρεση από τη συσκευασία της συσκευής και των εξαρτημάτων.....	200
4.2 Υλικά παράδοσης	200
4.3 Τοποθέτηση της συσκευής.....	200
5 Γνωριμία	201
5.1 Συσκευή.....	201
5.2 Σύμβολα.....	201
5.3 Περιστρεφόμενος διακόπτης..	201
5.4 Πλήκτρα προγραμμάτων.....	202
5.5 Συστήματα ασφαλείας.....	202
6 Πριν την πρώτη χρήση	202
6.1 Καθαρισμός της συσκευής και των εξαρτημάτων.....	202
7 Βασικός χειρισμός.....	202
7.1 Μήκος καλωδίου.....	202
7.2 Συστάσεις ταχύτητας.....	203
7.3 Επεξεργασία των τροφίμων με το μίξερ.....	203
7.4 Χρήση της στιγμιαίας λειτουργίας	204
7.5 Χρήση των προγραμμάτων	204
7.6 Σπρώξιμο μέσα των τροφίμων.	205
7.7 Συμπλήρωση των υλικών	205
7.8 Αδειασμα του δοχείου ανάμειξης	205
7.9 Επεξεργασία των τροφίμων με το δοχείο ανάμειξης To-Go.....	205
7.10 Κλείσιμο του δοχείου ανάμειξης To-Go.....	206
8 Καθαρισμός και φροντίδα	206
8.1 Καταλληλότητα για το πλυντήριο πιάτων	206
8.2 Υλικά καθαρισμού	207
8.3 Καθαρισμός της βασικής συσκευής.....	207
8.4 Καθαρισμός του μίξερ.....	207
8.5 Καθαρισμός του δοχείου ανάμειξης To-Go και του ένθετου μαχαιριού To-Go.....	208
8.6 Χρήση του προγράμματος καθαρισμού	208
9 Συνταγές	209
9.1 Επισκόπηση συνταγών	209
10 Αποκατάσταση βλαβών.....	210
11 Μεταφορά, αποθήκευση και απόσυρση	212
11.1 Απόσυρση παλιάς συσκευής.....	212

12 Υπηρεσία εξυπηρέτησης πελατών	212
12.1 Αριθμός προϊόντος (E-Nr.) και αριθμός κατασκευής (FD)	212



1 Ασφάλεια

Προσέξτε τις ακόλουθες υποδείξεις ασφαλείας.

1.1 Γενικές υποδείξεις

- Διαβάστε προσεκτικά αυτές τις οδηγίες.
- Φυλάξτε τις οδηγίες καθώς και τις πληροφορίες προϊόντος για μέτεπειτα χρήση ή για τον επόμενο κάτοχο της συσκευής.
- Μη συνδέετε τη συσκευή σε περίπτωση ζημιάς κατά τη μεταφορά.

1.2 Χρήση σύμφωνα με τον σκοπό προορισμού

Χρησιμοποιείτε τη συσκευή μόνο:

- Με γνήσια εξαρτήματα.
- για την ανάμιξη και πολτοποίηση.
- Για την παρασκευή ζύμης για κρέπες, σορμπέ, αλειμμάτων, σαλτσών και παγωτού.
- Για τον θρυμματισμό παγοκύβων.
- κάτω από επιτήρηση.
- στα ιδιωτικά νοικοκυριά και σε κλειστούς χώρους του οικιακού περιβάλλοντος σε θερμοκρασία δωματίου.
- Για ποσότητες και χρόνους επεξεργασίας, συνήθεις για το νοικοκυριό.
- μέχρι ένα ύψος από 2000 m πάνω από την επιφάνεια της θάλασσας.
- Για την ανάμιξη φρούτων και λαχανικών, για την παρασκευή από smoothie.

Αποσυνδέετε τη συσκευή από την τροφοδοσία ρεύματος όταν:

- μη χρησιμοποιήσετε τη συσκευή.
- Δεν επιτηρείτε τη συσκευή.
- Συναρμολογείτε τη συσκευή.
- Αποσυναρμολογείτε τη συσκευή.
- Καθαρίζετε τη συσκευή.
- Πλησιάζετε σε περιστρεφόμενα μέρη.
- Ερχόσαστε αντιμέτωποι με ένα σφάλμα.

1.3 Περιορισμός ομάδας χρηστών

Αυτή η συσκευή μπορεί να χρησιμοποιηθεί από άτομα με περιορισμένες φυσικές, αισθητήριες ή πνευματικές ικανότητες ή με ανεπαρκή εμπειρία και/ή ανεπαρκείς γνώσεις, όταν επιτηρούνται ή έχουν ενημερωθεί σχετικά με την ασφαλή χρήση της συσκευής και έχουν κατανοήσει τους πιθανούς από τη χρήση της συσκευής κινδύνους.

Τα παιδιά δεν επιτρέπεται να παίζουν με τη συσκευή.

Ο καθαρισμός και η συντήρηση από το χρήστη δεν επιτρέπεται να εκτελείται από παιδιά.

Η συσκευή δεν επιτρέπεται να χρησιμοποιείται από παιδιά. Κρατάτε τα παιδιά μακριά από τη συσκευή και το καλώδιο σύνδεσης.

1.4 Υποδείξεις ασφαλείας

Προσέχετε τις υποδείξεις ασφαλείας.

⚠ ΠΡΟΕΙΔΟΠΟΙΗΣΗ – Κίνδυνος ηλεκτροπληξίας!

Μια συσκευή ή ένα καλώδιο σύνδεσης που έχουν υποστεί ζημιιά είναι επικίνδυνα.

- ▶ Μη λειτουργείτε ποτέ μια συσκευή που έχει υποστεί ζημιιά.
- ▶ Μη λειτουργείτε ποτέ μια συσκευή με ραγισμένη ή σπασμένη επιφάνεια.
- ▶ Μην τραβάτε ποτέ το καλώδιο σύνδεσης, για να αποσυνδέσετε τη συσκευή από το δίκτυο του ρεύματος. Τραβάτε πάντοτε το φισ του καλωδίου σύνδεσης.
- ▶ Όταν η συσκευή ή το καλώδιο σύνδεσης έχει ζημιιά, τραβήξτε αμέσως το φισ του καλωδίου σύνδεσης ή κατεβάστε την ασφάλεια στο κιβώτιο των ασφαλειών.

▶ Καλέστε την υπηρεσία εξυπηρέτησης πελατών. → Σελίδα 212

Οι μη ενδεδαιγμένες εγκαταστάσεις είναι επικίνδυνες.

- ▶ Συνδέστε και χρησιμοποιείτε τη συσκευή μόνο σύμφωνα με τα στοιχεία που αναφέρονται στην πινακίδα τύπου.

Οι ακατάλληλες επισκευές είναι επικίνδυνες.

- ▶ Μόνο εκπαιδευμένο γι' αυτό, ειδικευμένο προσωπικό επιτρέπεται να πραγματοποιήσει επισκευές στη συσκευή.

- ▶ Μόνο γνήσια ανταλλακτικά επιτρέπεται να χρησιμοποιηθούν για την επισκευή της συσκευής.
- ▶ Εάν το καλώδιο σύνδεσης στο δίκτυο του ρεύματος αυτής της συσκευής υποστεί ζημιά, πρέπει να αντικατασταθεί από τον κατασκευαστή ή την υπηρεσία εξυπηρέτησης πελατών του ή από ένα αντίστοιχα ειδικευμένο άτομο, για την αποφυγή επικινδύνων καταστάσεων.

Μια εισχώρηση υγρασίας μπορεί να προκαλέσει ηλεκτροπληξία.

- ▶ Η συσκευή και το καλώδιο σύνδεσης στο δίκτυο του ρεύματος δεν επιτρέπονται να βυθίζονται ποτέ μέσα σε νερό ούτε να πλένονται στο πλυντήριο πιάτων.
- ▶ Χρησιμοποιείτε τη συσκευή μόνο σε κλειστούς χώρους.
- ▶ Μην εκθέτετε τη συσκευή ποτέ σε μεγάλη ζέστη και υγρασία.
- ▶ Μη χρησιμοποιείτε συσκευές εκτόξευσης ατμού ή συσκευές καθαρισμού υψηλής πίεσης, για να καθαρίσετε τη συσκευή.

Μια χαλασμένη μόνωση του καλωδίου σύνδεσης είναι επικίνδυνη.

- ▶ Μη φέρνετε ποτέ το καλώδιο σύνδεσης σε επαφή με καυτά μέρη συσκευών ή πηγές θερμότητας.
- ▶ Μην αφήνετε ποτέ το καλώδιο σύνδεσης στο δίκτυο να έρθει σε επαφή με αιχμηρές μύτες ή κοφτερές ακμές.
- ▶ Μην τσακίζετε, μη συνθλίβετε ή μη μετατρέπετε ποτέ το καλώδιο σύνδεσης στο δίκτυο.

⚠ ΠΡΟΕΙΔΟΠΟΙΗΣΗ – Κίνδυνος πυρκαγιάς!

Η δυνατή θερμότητα μπορεί να προκαλέσει φωτιά στη συσκευή και σε περαιτέρω εξαρτήματα.

- ▶ Μην τοποθετείτε τη συσκευή ποτέ επάνω ή κοντά σε καυτές επιφάνειες.

⚠ ΠΡΟΕΙΔΟΠΟΙΗΣΗ – Κίνδυνος ζεματίσματος!

Τα ζεστά τρόφιμα μπορεί να πιτσιλίσουν κατά την επεξεργασία και μπορεί να διαφύγει ατμός από το καπάκι.

- ▶ Προσθέτετε το μέγιστο 1000 ml καυτά ή αφρίζοντα τρόφιμα.
- ▶ Επεξεργαστείτε τα ζεστά τρόφιμα με προσοχή.
- ▶ Μη σκύβετε πάνω από τη συσκευή.
- ▶ Μην επεξεργάζεστε καυτά τρόφιμα πάνω από 50 °C στο δοχείο ανάμειξης To-Go.

⚠ ΠΡΟΕΙΔΟΠΟΙΗΣΗ – Κίνδυνος τραυματισμού!

Η λειτουργία της συσκευής με χαλασμένα εξαρτήματα, μπορεί να οδηγήσει σε τραυματισμούς.

- ▶ Αντικαταστήστε εξαρτήματα, τα οποία εμφανίζουν ρωγμές ή άλλες ζημιές ή δεν προσαρμόζονται σωστά, με γνήσια ανταλλακτικά.

Η ακατάλληλη χρήση μπορεί να οδηγήσει σε τραυματισμούς.

- ▶ Χρησιμοποιείτε τη συσκευή μόνο σε πλήρως συναρμολογημένη κατάσταση.

⚠ ΠΡΟΕΙΔΟΠΟΙΗΣΗ – Κίνδυνος κοπής!

Το μαχαίρι του μίξερ έχει κοφτερές λεπίδες.

- ▶ Κατά τον καθαρισμό και το άδειασμα του δοχείου ανάμειξης, προσέξτε τις κοφτερές λεπίδες.
- ▶ Μην αγγίζετε ποτέ τις λεπίδες με γυμνά χέρια.

⚠ ΠΡΟΕΙΔΟΠΟΙΗΣΗ – Κίνδυνος ασφυξίας!

Τα παιδιά μπορεί να περάσουν τα υλικά της συσκευασίας πάνω από το κεφάλι ή να τυλιχτούν σ' αυτά και να πάθουν ασφυξία.

- ▶ Κρατάτε τα υλικά συσκευασίας μακριά από τα παιδιά.
- ▶ Μην αφήνετε τα παιδιά να παίζουν με τα υλικά συσκευασίας.

Τα παιδιά μπορεί να εισπνεύσουν ή να καταπιούν μικρά κομμάτια και έτσι να πάθουν ασφυξία.

- ▶ Κρατάτε τα μικρά κομμάτια μακριά από τα παιδιά.
- ▶ Μην αφήνετε τα παιδιά να παίζουν με μικρά κομμάτια.

⚠ ΠΡΟΕΙΔΟΠΟΙΗΣΗ – Κίνδυνος βλάβης για την υγεία!

Η ρύπανση των επιφανειών μπορεί να θέσει σε κίνδυνο την υγεία.

- ▶ Προσέχετε τις υποδείξεις καθαρισμού.
- ▶ Καθαρίζετε τις επιφάνειες, που έρχονται σε επαφή με τρόφιμα, πριν από κάθε χρήση.

2 Αποφυγή των υλικών ζημιών

ΠΡΟΣΟΧΗ!

Η ακατάλληλη χρήση μπορεί να οδηγήσει σε υλικές ζημιές.

- ▶ Μη λειτουργείτε ποτέ τη συσκευή χωρίς τρόφιμα (κενή λειτουργία).
- ▶ Προσέξτε τις μέγιστες ποσότητες επεξεργαζόμενων υλικών.
- ▶ Μη χρησιμοποιήσετε ποτέ το δοχείο ανάμειξης στον φούρνο μικροκυμάτων ή στον ηλεκτρικό φούρνο.
- ▶ Μην αποθηκεύετε ξένα αντικείμενα μέσα στο δοχείο ανάμειξης.
- ▶ Μην επεξεργάζεστε καυτά τρόφιμα πάνω από 50 °C στο δοχείο ανάμειξης To-Go.

3 Προστασία περιβάλλοντος και οικονομία

3.1 Απόσυρση συσκευασίας

Τα υλικά συσκευασίας είναι φιλικά προς το περιβάλλον και επαναχρησιμοποιούμενα.

- ▶ Αποσύρετε τα επιμέρους εξαρτήματα ξεχωριστά, ανάλογα με το είδος.

4 Αφαίρεση από τη συσκευασία και έλεγχος

Τι πρέπει να προσέξετε κατά την αφαίρεση από τη συσκευασία, το μαθαίνετε εδώ.

4.1 Αφαίρεση από τη συσκευασία της συσκευής και των εξαρτημάτων

1. Αφαιρέστε τη συσκευή από τη συσκευασία.
2. Αφαιρέστε όλα τα περαιτέρω εξαρτήματα και τα συνοδευτικά έγγραφα από τη συσκευασία και έχετε τα πρόχειρα.
3. Απομακρύνετε τα υπάρχοντα υλικά συσκευασίας.
4. Αφαιρέστε τα αυτοκόλλητα και τις μεμβράνες που υπάρχουν.

4.2 Υλικά παράδοσης

Μετά το ξεπακετάρισμα ελέγξτε όλα τα μέρη για ενδεχόμενες ζημιές μεταφοράς καθώς και για την πληρότητα της παράδοσης.

→ *Εικ. 1*

-
- | | |
|----------|--|
| A | Βασική συσκευή |
| B | Δοχείο ανάμειξης με ένθετο μαχαίριου EasyClick |
| C | Καπάκι και κύπελλο μέτρησης |
| D | Εξάρτημα ώθησης |
| E | Δοχείο ανάμειξης To-Go με ένθετο μαχαίριου ¹ |
| F | Καπάκι με στεγανοποίηση και επανασφραγιζόμενο άνοιγμα πόσης ¹ |
| G | Οδηγίες χρήσης |
-

¹ Ανάλογα με τον εξοπλισμό της συσκευής

4.3 Τοποθέτηση της συσκευής

1. Τοποθετήστε τη συσκευή επάνω σε μια σταθερή, επίπεδη, καθαρή και λεία επιφάνεια εργασίας.

2. Τραβήξτε έξω το ηλεκτρικό καλώδιο στο απαραίτητο μήκος.
→ "Μήκος καλωδίου", Σελίδα 202
Μη βάλετε το φινι στην πρίζα.

5 Γνωριμία

5.1 Συσσκευή

Εδώ θα βρείτε μια επισκόπηση για τα εξαρτήματα της συσκευής σας.

→ *Εικ. 2*

1	Εξάρτημα ώθησης
2	Βασική συσκευή
3	Περιστρεφόμενος διακόπτης
4	Πλήκτρα προγραμμάτων με φωτοδιόδους (LED)
5	Κλίμακα
6	Ένδειξη ασφάλισης για το καπάκι
7	Ένδειξη κατάστασης (LED)
8	Στόμιο εκκένωσης
9	Κύπελλο μέτρησης
10	Καπάκι με στόμιο πλήρωσης
11	Ποτήρι μίξερ
12	Ένθετο μαχαιριού EasyKlick
13	Άγκιστρο συγκράτησης
14	Θήκη φύλαξης καλωδίου
15	Ένθετο μαχαιριού To-Go ¹
16	Δοχείο ανάμειξης To-Go ¹

¹ Ανάλογα με τον εξοπλισμό της συσκευής

17 Καπάκι με στεγανοποίηση και επανασφραγιζόμενο άνοιγμα πόσης¹



18 Στεγανοποίηση

¹ Ανάλογα με τον εξοπλισμό της συσκευής

5.2 Σύμβολα

Εδώ θα βρείτε μια επισκόπηση των συμβόλων στη συσκευή σας.

Σύμβολο Εξήγηση

	Μαρκαρίσματα θέσης
	Άνοιγμα της ασφάλισης.
	Κλείσιμο της ασφάλισης.

5.3 Περιστρεφόμενος διακόπτης

Με τον περιστρεφόμενο διακόπτη ξεκινάτε και σταματάτε την επεξεργασία και επιλέγετε την ταχύτητα.

Σύμβολο Λειτουργία

o	
0	Τερματισμός της επεξεργασίας.
on	Ενεργοποίηση της συσκευής.
min	Επεξεργασία των υλικών με χαμηλή ταχύτητα.
max	Επεξεργασία των υλικών με την υψηλότερη ταχύτητα.
pulse	Σύντομη επεξεργασία των υλικών με την υψηλότερη ταχύτητα.

Συμβουλή: Μπορείτε να ρυθμίσετε συνεχόμενα την ταχύτητα μεταξύ min και max.

5.4 Πλήκτρα προγραμμάτων

Με τα πλήκτρα προγραμμάτων ξεκινάτε τα προγράμματα για ορισμένες περιπτώσεις εφαρμογών ή τον προκαθαρισμό. Σε κάθε πλήκτρο προγράμματος ανήκει μια φωτοдиодος (LED), η οποία δείχνει την κατάσταση λειτουργίας.

Σημείωση: Χρησιμοποιείτε σε περίπτωση τοποθετημένου δοχείου ανάμειξης To-Go, μόνο το πρόγραμμα Smoothie. Τα προγράμματα Ice Crush και Clean, δεν είναι κατάλληλα για το δοχείο ανάμειξης To-Go.

Πλήκτρο προγράμματος	Λειτουργία
Clean	Πρόγραμμα καθαρισμού για τον προκαθαρισμό σε περίπτωση ξηραμένων υπολειμμάτων τροφίμων
Smoothie	Πρόγραμμα για την παρασκευή από Smoothies
Ice Crush	Πρόγραμμα για τον θρυμματισμό παγοκύβων

5.5 Συστήματα ασφαλείας

Εδώ θα βρείτε μια επισκόπηση των συστημάτων ασφαλείας της συσκευής σας.

Ασφάλεια ενεργοποίησης

Η ασφάλεια ενεργοποίησης εμποδίζει την αθέλητη ενεργοποίηση της συσκευής σας.

Όταν το δοχείο ανάμειξης είναι σωστά τοποθετημένο και το καπάκι είναι κλειδωμένο, η συσκευή μπορεί να ενεργοποιηθεί και να χειρισθεί.

Ασφάλεια υπερφόρτωσης

Η ασφάλεια υπερφόρτωσης εμποδίζει την πρόκληση ζημιών στον κινητήρα και στα άλλα εξαρτήματα λόγω ενός πολύ υψηλού φορτίου.

6 Πριν την πρώτη χρήση

Εκτελέστε τις βασικές ρυθμίσεις. Καθαρίστε τη συσκευή και τα εξαρτήματα.

6.1 Καθαρισμός της συσκευής και των εξαρτημάτων

1. Καθαρίζετε προσεκτικά πριν την πρώτη χρήση, όλα τα εξαρτήματα, που έρχονται σε επαφή με τρόφιμα.
→ *"Καθαρισμός και φροντίδα", Σελίδα 206*
2. Προετοιμάστε τα καθαρισμένα και στεγνωμένα εξαρτήματα για τη χρήση.

7 Βασικός χειρισμός

7.1 Μήκος καλωδίου

Ρυθμίστε το μήκος του ηλεκτρικού καλωδίου στις απαιτήσεις σας.

Ρύθμιση του μήκους του καλωδίου με τη θήκη καλωδίου

1. Τραβήξτε έξω το ηλεκτρικό καλώδιο μέχρι το απαιτούμενο μήκος.
2. Για να μικρύνετε το μήκος του καλωδίου, σπρώξτε το καλώδιο στη θήκη καλωδίου.

7.2 Συστάσεις ταχύτητας

Εδώ θα μάθετε με ποιους αριθμούς στροφών επιτυγχάνετε ιδανικά αποτελέσματα.

Ρύθμιση	Χρήση
pulse	Ανακατέψτε τα τρόφιμα με τη στιγμιαία λειτουργία για λίγο με τον μεγαλύτερο αριθμό στροφών.
max	Ανάμειξη, πολτοποιήση, γαλακτωματοποίηση, δημιουργία αφρού και τεμαχισμός τροφίμων.
min	Ανάμειξη τροφίμων, τα οποία δεν πρέπει να τεμαχιστούν πολύ.

Συμβουλή: Χρησιμοποιήστε τις προτάσεις συνταγών μας, για να αποκτήσετε εμπειρίες με τη νέα σας συσκευή.

→ "Επισκόπηση συνταγών", Σελίδα 209

7.3 Επεξεργασία των τροφίμων με το μίξερ

ΠΡΟΕΙΔΟΠΟΙΗΣΗ

Κίνδυνος τραυματισμού!

Η ακατάλληλη χρήση μπορεί να οδηγήσει σε τραυματισμούς.

- ▶ Χρησιμοποιείτε τη συσκευή μόνο σε πλήρως συναρμολογημένη κατάσταση.

1. Προετοιμάστε τα τρόφιμα.
Για παράδειγμα, κόψτε τα μεγάλα τρόφιμα σε κομμάτια.

2. Ελέγξτε τη στεγανοποίηση στο ένθετο μαχαιριού EasyClick. Τοποθετήστε μια αφαιρεμένη στεγανοποίηση ξανά σωστά.

→ *Εικ. 3*

Σημείωση: Η στεγανοποίηση παραμένει για τον καθαρισμό στο ένθετο μαχαιριού EasyClick. Εάν η στεγανοποίηση είναι κατεστραμμένη ή δεν τοποθετήθηκε σωστά, μπορεί να χυθεί υγρό.

- ✓ Η στεγανοποίηση είναι τοποθετημένη στο αυλάκι.
 - ✓ Τα χείλη στεγανοποίησης δείχνουν προς την κατεύθυνση του δοχείου ανάμειξης.
 - ✓ Η λεία επιφάνεια στεγανοποίησης ακουμπά στο ένθετο μαχαιριού EasyClick.
3. Τοποθετήστε το δοχείο ανάμειξης ανάποδα.
 4. Ξεδιπλώστε το άγκιστρο συγκράτησης.
→ *Εικ. 4*
 5. Ευθυγραμμίστε το ένθετο μαχαιριού EasyClick ως προς τον πείρο στο δοχείο ανάμειξης.
 6. Πιέστε το ένθετο μαχαιριού EasyClick μέσα στο δοχείο ανάμειξης και διπλώστε το άγκιστρο συγκράτησης, μέχρι να ασφαλίσει.
→ *Εικ. 4*
 7. Θέστε τον περιστρεφόμενο διακόπτη στο 0.
 8. Τοποθετήστε το δοχείο ανάμειξης πάνω στη βασική συσκευή και στρέψτε το προς τη φορά των δεικτών του ρολογιού, μέχρι να ασφαλίσει.
→ *Εικ. 5*

9. Βάλτε τα τρόφιμα στο δοχείο ανάμειξης.
→ *Εικ. 6*
Προσέχετε τις ελάχιστες και τις μέγιστες ποσότητες των επεξεργαζόμενων υλικών.
→ *"Επισκόπηση συνταγών", Σελίδα 209*
10. Βάλτε το κύπελλο μέτρησης στο καπάκι και τοποθετήστε το καπάκι στο δοχείο ανάμειξης.
→ *Εικ. 7*
Τα μαρκαρίσματα ▼ και ▲ πρέπει να είναι μεταξύ τους ευθυγραμμισμένα.
11. Γυρίστε το καπάκι προς την κατεύθυνση , μέχρι να ασφαλίσει.
→ *Εικ. 8*
Το καπάκι πρέπει να είναι καλά κλεισμένο.
✓ Το χρώμα της ένδειξης ασφάλισης για το καπάκι, αλλάζει από κόκκινο σε πράσινο.
12. Βάλτε το φινς στην πρίζα.
13. Θέστε τον περιστρεφόμενο διακόπτη στο on.
→ *Εικ. 9*
✓ Η ένδειξη κατάστασης (LED) στον περιστρεφόμενο διακόπτη ανάβει.
14. Θέστε τον περιστρεφόμενο διακόπτη στη συνιστούμενη ταχύτητα.
→ *Εικ. 10*
15. Επεξεργαστείτε τα υλικά, μέχρι να επιτευχθεί το επιθυμητό αποτέλεσμα.
16. Για να τερματίσετε τη λειτουργία, θέστε τον περιστρεφόμενο διακόπτη στο 0.

7.4 Χρήση της στιγμιαίας λειτουργίας

1. Θέστε τον περιστρεφόμενο διακόπτη στο **pulse** και κρατήστε τον.
→ *Εικ. 11*
✓ Τα υλικά επεξεργάζονται με την υψηλότερη ταχύτητα.
2. Αφήστε ελεύθερο τον περιστρεφόμενο διακόπτη.
✓ Ο περιστρεφόμενος διακόπτης περνά στο 0.
✓ Η επεξεργασία σταματά.

7.5 Χρήση των προγραμμάτων

Προϋποθέσεις

- Το ένθετο μαχαιριού είναι τοποθετημένο.
 - Το δοχείο ανάμειξης είναι τοποθετημένο και κλειδωμένο.
 - Τα τρόφιμα ή οι παγόκυβοι βρισκονται μέσα στο δοχείο ανάμειξης.
 - Το καπάκι είναι τοποθετημένο και κλειδωμένο.
 - Ο περιστρεφόμενος διακόπτης βρίσκεται στο 0.
1. Θέστε τον περιστρεφόμενο διακόπτη στο on.
→ *Εικ. 9*
✓ Η ένδειξη κατάστασης (LED) στον περιστρεφόμενο διακόπτη ανάβει.
 2. Πατήστε το πλήκτρο προγράμματος **Smoothie** ή **Ice Crush**.
→ *Εικ. 12*
✓ Όσο τρέχει το πρόγραμμα, ανάβει η φωτοδίοδος (LED) για το επιλεγμένο πρόγραμμα και η ένδειξη κατάστασης (LED) σβήνει.
 3. Περιμένετε την ακινητοποίηση της συσκευής.

4. Θέστε τον περιστρεφόμενο διακόπτη στο 0.
→ *Εικ. 13*

Συμβουλή: Για να τερματίσετε πρώτα το πρόγραμμα, θέστε τον περιστρεφόμενο διακόπτη στο 0.

5. Άδειασμα του δοχείου ανάμειξης.
→ *"Άδειασμα του δοχείου ανάμειξης", Σελίδα 205*

7.6 Σπρώξιμο μέσα των τροφίμων

1. Αφαιρέστε το κύπελλο μέτρησης και τοποθετήστε το εξάρτημα ώθησης μέσα στο άνοιγμα πλήρωσης.
→ *Εικ. 14*
2. Σπρώξτε τα τρόφιμα από το τοίχωμα του δοχείου ανάμειξης προς τα κάτω.
→ *Εικ. 14*

7.7 Συμπλήρωση των υλικών

1. Κατά τη διάρκεια της επεξεργασίας, αφαιρέστε το κύπελλο μέτρησης και βάλτε τα υλικά μέσα από το άνοιγμα στο καπάκι.
→ *Εικ. 15*
2. Για τη συμπλήρωση μεγαλύτερων ποσοτήτων, θέστε τον περιστρεφόμενο διακόπτη στο 0.
3. Περιμένετε την ακινητοποίηση της συσκευής.
4. Στρέψτε το καπάκι προς την κατεύθυνση **↶** και αφαιρέστε το.
→ *Εικ. 16*
5. Προσθέστε τα υλικά.
→ *Εικ. 16*
6. Τοποθετήστε το καπάκι ξανά πάνω στο δοχείο ανάμειξης και συνεχίστε να επεξεργάζεστε τα υλικά.

7.8 Άδειασμα του δοχείου ανάμειξης

Προϋπόθεση: Η συσκευή είναι ακινητοποιημένη.

1. Γυρίστε το δοχείο ανάμειξης αντίθετα στη φορά των δεικτών του ρολογιού και αφαιρέστε το από τη βασική συσκευή.
→ *Εικ. 17*
2. Για να γεμίσετε μόνο ένα μέρος των επεξεργασμένων τροφίμων, χρησιμοποιήστε το στόμιο εκκένωσης.
 - Ξεδιπλώστε το στόμιο εκκένωσης.
 - Τοποθετήστε τα επεξεργασμένα τρόφιμα σε ένα κατάλληλο δοχείο ή σεβρίρετέ τα απευθείας.
 - Διπλώστε το στόμιο εκκένωσης.
→ *Εικ. 18*
3. Για να γεμίσετε το σύνολο των επεξεργασμένων τροφίμων, αφαιρέστε το καπάκι.
→ *Εικ. 19*

7.9 Επεξεργασία των τροφίμων με το δοχείο ανάμειξης To-Go

1. Προετοιμάστε τα τρόφιμα.
Για παράδειγμα, κόψτε τα μεγάλα τρόφιμα σε κομμάτια.
2. Βάλτε τα τρόφιμα στο δοχείο ανάμειξης To-Go.
→ *Εικ. 20*
Προσέχετε τις ελάχιστες και τις μέγιστες ποσότητες των επεξεργαζόμενων υλικών.
→ *"Επισκόπηση συνταγών", Σελίδα 209*
3. Τοποθετήστε το ένθετο μαχαιριού To-Go πάνω στο δοχείο ανάμειξης To-Go.
→ *Εικ. 20*

4. Βιδώστε σφιχτά το ένθετο μαχαριού To-Go και το δοχείο ανάμειξης To-Go.
→ **Εικ. 21**
 - Τα μαρκαρίσματα ▼ και ▲ πρέπει να είναι μεταξύ τους ευθυγραμμισμένα.
 - Μπορείτε να συνδέσετε το ένθετο μαχαριού To-Go με τη βασική συσκευή μόνο, με πλήρως βιδωμένο επάνω το δοχείο ανάμειξης To-Go.
5. Θέστε τον περιστρεφόμενο διακόπτη στο 0.
6. Τοποθετήστε το δοχείο ανάμειξης To-Go ανάποδα.
→ **Εικ. 22**
7. Τοποθετήστε το ένθετο μαχαριού To-Go πάνω στη βασική συσκευή και στρέψτε το προς τη φορά των δεικτών του ρολογιού, μέχρι να ασφαλίσει.
→ **Εικ. 22**
8. Θέστε τον περιστρεφόμενο διακόπτη στη συνιστούμενη ταχύτητα.
→ **Εικ. 23**

Συμβουλή: Για την προετοιμασία μικρότερων ποσοτήτων παιδικής τροφής στο δοχείο ανάμειξης To-Go, συνιστώνται πολλά διαλείμματα κατά τη διάρκεια της λειτουργίας.

Η επεξεργασία μπορεί να πραγματοποιηθεί επίσης και με τη στιγμιαία λειτουργία.

→ *"Χρήση της στιγμιαίας λειτουργίας", Σελίδα 204*

9. Επεξεργαστείτε τα υλικά, μέχρι να επιτευχθεί το επιθυμητό αποτέλεσμα.
10. Για να τερματίσετε τη λειτουργία, θέστε τον περιστρεφόμενο διακόπτη στο 0.
→ **Εικ. 24**

7.10 Κλείσιμο του δοχείου ανάμειξης To-Go

Προϋπόθεση: Η συσκευή είναι ακινητοποιημένη.

1. Γυρίστε το δοχείο ανάμειξης To-Go αντίθετα στη φορά των δεικτών του ρολογιού και αφαιρέστε το από τη βασική συσκευή.
→ **Εικ. 25**
2. Αναποδογυρίστε το δοχείο ανάμειξης To-Go και ξεβιδώστε το ένθετο μαχαριού To-Go.
→ **Εικ. 25**
3. Τοποθετήστε τη στεγανοποίηση για το καπάκι.
→ **Εικ. 26**
4. Κλείστε το άνοιγμα πόσης στο καπάκι.
→ **Εικ. 26**
5. Βιδώστε σφιχτά το καπάκι και το δοχείο ανάμειξης To-Go.
→ **Εικ. 26**

8 Καθαρισμός και φροντίδα

Για να παραμένει η συσκευή σας για μεγάλο χρονικό διάστημα λειτουργική, καθαρίζετε και φροντίζετε την προσεκτικά.

8.1 Καταλληλότητα για το πλυντήριο πιάτων

Μάθετε, ποια εξαρτήματα μπορούν να καθαριστούν στο πλυντήριο πιάτων.

ΠΡΟΣΟΧΗ!

Μερικά εξαρτήματα μπορεί να πάθουν ζημιά, κατά τον καθαρισμό στο πλυντήριο πιάτων.

- ▶ Καθαρίζετε μόνο κατάλληλα εξαρτήματα στο πλυντήριο πιάτων.

- ▶ Χρησιμοποιείτε μόνο προγράμματα, τα οποία δε θερμαίνουν το νερό πάνω από τους 60 °C.
- ▶ Μη μαγκώνετε τα πλαστικά μέρη στο πλυντήριο πιάτων.

Σε αυτή την επισκόπηση θα βρείτε τις διαδικασίες καθαρισμού για τα εξαρτήματα.

→ *Εικ. 27*

8.2 Υλικά καθαρισμού

Μάθετε, ποια υλικά καθαρισμού είναι κατάλληλα για τη συσκευή σας.

ΠΡΟΣΟΧΗ!

Λόγω ακατάλληλου υλικού καθαρισμού ή λάθος καθαρισμού, μπορεί η συσκευή να υποστεί ζημιά.

- ▶ Μην χρησιμοποιείτε καθαριστικά που περιέχουν αλκοόλη ή οινόπνευμα.
- ▶ Μη χρησιμοποιήσετε κανένα κοφτερό, αιχμηρό ή μεταλλικό αντικείμενο.
- ▶ Μη χρησιμοποιείτε σκληρά πανιά ή απορρυπαντικά.

8.3 Καθαρισμός της βασικής συσκευής

⚠ ΠΡΟΕΙΔΟΠΟΙΗΣΗ

Κίνδυνος ηλεκτροπληξίας!

Μια εισχώρηση υγρασίας μπορεί να προκαλέσει ηλεκτροπληξία.

- ▶ Η συσκευή και το καλώδιο σύνδεσης στο δίκτυο του ρεύματος δεν επιτρέπονται να βυθίζονται ποτέ μέσα σε νερό ούτε να πλένονται στο πλυντήριο πιάτων.
- ▶ Μη χρησιμοποιείτε συσκευές εκτόξευσης ατμού ή συσκευές καθαρισμού υψηλής πίεσης, για να καθαρίσετε τη συσκευή.
- ▶ Σκουπίστε τη βασική συσκευή με ένα μαλακό, υγρό πανί.

8.4 Καθαρισμός του μίξερ

⚠ ΠΡΟΕΙΔΟΠΟΙΗΣΗ Κίνδυνος κοπής!

Το μαχαίρι του μίξερ έχει κοφτερές λεπίδες.

- ▶ Κατά τον καθαρισμό και το άδειασμα του δοχείου ανάμειξης, προσέξτε τις κοφτερές λεπίδες.
- ▶ Μην αγγίζετε ποτέ τις λεπίδες με γυμνά χέρια.

ΠΡΟΣΟΧΗ!

Το μαχαίρι του μίξερ έχει κοφτερές λεπίδες. Λόγω ακατάλληλης χρήσης μπορεί να πάθουν ζημιά οι λεπίδες ή η επιφάνεια εναπόθεσης.

- ▶ Μην εναποθέτετε το ένθετο μαχαιριού ποτέ με τις λεπίδες προς τα κάτω.

1. Αφαιρέστε το κύπελλο μέτρησης.
→ *Εικ. 23*
2. Αφαιρέστε το καπάκι.
→ *Εικ. 23*
3. Γυρίστε το δοχείο ανάμειξης αντίθετα στη φορά των δεικτών του ρολογιού και αφαιρέστε το από τη βασική συσκευή.
→ *Εικ. 29*
4. Τοποθετήστε το δοχείο ανάμειξης ανάποδα.
5. Ξεδιπλώστε το άγκιστρο συγκράτησης.
→ *Εικ. 30*
6. Τραβήξτε το ένθετο μαχαιριού EasyClick από το δοχείο ανάμειξης.
→ *Εικ. 30*
7. Καθαρίστε τα εξαρτήματα.

8.5 Καθαρισμός του δοχείου ανάμειξης Το-Go και του ένθετου μαχαιριού Το-Go

ΠΡΟΣΟΧΗ!

Το μαχαίρι του μίξερ έχει κοφτερές λεπίδες. Λόγω ακατάλληλης χρήσης μπορεί να πάθουν ζημιά οι λεπίδες ή η επιφάνεια εναπόθεσης.

► Μην εναποθέτετε το ένθετο μαχαιριού ποτέ με τις λεπίδες προς τα κάτω.

1. Γυρίστε το ένθετο μαχαιριού Το-Go αντίθετα στη φορά των δεικτών του ρολογιού και αφαιρέστε το από το δοχείο ανάμειξης Το-Go.
→ *Εικ. 31*
2. Γυρίστε το καπάκι αντίθετα στη φορά των δεικτών του ρολογιού και αφαιρέστε το από το δοχείο ανάμειξης Το-Go.
→ *Εικ. 32*
3. Ανοίξτε το άνοιγμα πόσης στο καπάκι.
→ *Εικ. 32*
4. Αφαιρέστε τη στεγανοποίηση.
→ *Εικ. 32*
5. Καθαρίστε τα εξαρτήματα.

8.6 Χρήση του προγράμματος καθαρισμού

Με το πρόγραμμα καθαρισμού, μπορείτε να προκαθαρίσετε το δοχείο ανάμειξης και το ένθετο μαχαιριού.

Προϋποθέσεις

- Το ένθετο μαχαιριού είναι τοποθετημένο.
- Το δοχείο ανάμειξης είναι τοποθετημένο και κλειδωμένο.
- Το υγρό καθαρισμού (700 γρ. νερό + 1 σταγόνες υγρό καθαρισμού πιτών) έχει πληρωθεί στο δοχείο ανάμειξης.
- Το καπάκι είναι τοποθετημένο και κλειδωμένο.
- Ο περιστρεφόμενος διακόπτης βρίσκεται στο 0.

1. Θέστε τον περιστρεφόμενο διακόπτη στο on.
→ *Εικ. 9*
✓ Η ένδειξη κατάστασης (LED) στον περιστρεφόμενο διακόπτη ανάβει.
2. Πατήστε το πλήκτρο προγράμματος **Clean**.
→ *Εικ. 12*
✓ Όσο τρέχει το πρόγραμμα, ανάβει η φωτόδιοδος (LED) για το **Clean** και η ένδειξη κατάστασης (LED) σβήνει.
3. Περιμένετε την ακινητοποίηση της συσκευής.
4. Θέστε τον περιστρεφόμενο διακόπτη στο 0.
5. Γυρίστε το επίθεμα μίξερ αντίθετα στη φορά των δεικτών του ρολογιού και αφαιρέστε το από τη βασική συσκευή.
→ *Εικ. 17*
6. Στρέψτε το καπάκι προς την κατεύθυνση  και αφαιρέστε το.
→ *Εικ. 33*
7. Αποσύρετε το υγρό καθαρισμού.
✓ Τα χονδρότερα υπολείμματα τροφίμων έχουν απομακρυνθεί.
8. Καθαρίστε τα εξαρτήματα.

9 Συνταγές

Εδώ θα βρείτε μια επιλογή από συνταγές, οι οποίες εξελίχτηκαν ειδικά για τη συσκευή σας.

9.1 Επισκόπηση συνταγών

Σε αυτή την επισκόπηση θα βρείτε τα υλικά και τα βήματα επεξεργασίας για διάφορες συνταγές.

→ *Εικ.* **34**

Στις χαρακτηρισμένες στον πίνακα συνταγών με (*) συνταγές, αφήνετε τη συσκευή μετά από 3 κύκλους λειτουργίας να κρυώσει σε θερμοκρασία περιβάλλοντος!

Συνταγή	Υλικά	Επεξεργασία
Αθλητικό ποτό	<ul style="list-style-type: none"> ■ 250 γρ. μέλι (κρύο, 7-9 °C) ■ 5 γρ. κανέλα ■ 200 γρ. γάλα (ζεστό, 65 °C) 	<ul style="list-style-type: none"> ■ Βάλτε το μέλι και την κανέλα στο μίξερ. ■ Αναμειξτε τα υλικά για 5 δευτερόλεπτα στη βαθμίδα max. ■ Προσθέστε το γάλα. ■ Αναμειξτε τα υλικά για 5 δευτερόλεπτα στη βαθμίδα max.

ΠΡΟΣΟΧΗ!

Λόγω ακατάλληλων τροφίμων, μπορεί η συσκευή να υποστεί ζημιά.

- ▶ Μην επεξεργάζεστε καυτά τρόφιμα πάνω από 50 °C στο δοχείο ανάμειξης To-Go.
- ▶ Μην επεξεργάζεστε καυτά τρόφιμα πάνω από 70 °C στο δοχείο ανάμειξης.

Σημείωση

Περιορισμοί για την επεξεργασία στο μίξερ:

- Μην τεμαχίζετε υλικά όπως αμύγδαλα, κρεμμύδια, μαϊντανό και κρέας.
- Η ανάμειξη αλειμμάτων όπως φυστικοβούτυρο, βούτυρο καρύδας ή βούτυρο καρυδιού είναι δυνατή μόνο με το εξάρτημα ώθησης.
- Το μίξερ δεν μπορεί να παρασκευάσει μαγιονέζα.

- Αναμειγνύετε τα στερεά τρόφιμα με επαρκή ποσότητα υγρού.
- Αναμειγνύετε τα τρόφιμα υπό μορφή σκόνης πριν την ανάμειξη με επαρκή ποσότητα υγρού ή διαλύστε τα εντελώς σε υγρό. Τρόφιμα υπό μορφή σκόνης είναι π.χ. ζάχαρη άχνη, σκόνη κακάο, αλεσμένη καβουρδισμένη σόγια, αλεύρι, σκόνη πρωτεΐνης.

10 Αποκατάσταση βλαβών

Τις μικρότερες βλάβες στη συσκευή σας μπορείτε να τις αποκαταστήσετε οι ίδιοι. Χρησιμοποιήστε τις πληροφορίες για την αποκατάσταση βλαβών, προτού έρθετε σε επαφή με την υπηρεσία εξυπηρέτησης πελατών. Έτσι αποφεύγετε άσκοπα έξοδα.

ΠΡΟΕΙΔΟΠΟΙΗΣΗ

Κίνδυνος ηλεκτροπληξίας!

Οι ακατάλληλες επισκευές είναι επικίνδυνες.

- ▶ Μόνο εκπαιδευμένο γι' αυτό, ειδικευμένο προσωπικό επιτρέπεται να πραγματοποιήσει επισκευές στη συσκευή.
- ▶ Μόνο γνήσια ανταλλακτικά επιτρέπεται να χρησιμοποιηθούν για την επισκευή της συσκευής.
- ▶ Εάν το καλώδιο σύνδεσης στο δίκτυο του ρεύματος αυτής της συσκευής υποστεί ζημιά, πρέπει να αντικατασταθεί από τον κατασκευαστή ή την υπηρεσία εξυπηρέτησης πελατών του ή από ένα αντίστοιχα ειδικευμένο άτομο, για την αποφυγή επικινδύνων καταστάσεων.

Βλάβη	Αιτίες και αντιμετώπιση προβλημάτων
Η συσκευή δε λειτουργεί.	<p>Το φις του καλωδίου σύνδεσης στο δίκτυο του ρεύματος δεν είναι συνδεδεμένο.</p> <ul style="list-style-type: none"> ▶ Συνδέστε τη συσκευή στο δίκτυο του ρεύματος. <p>Η ασφάλεια στο κιβώτιο ασφαλειών έπεσε.</p> <ul style="list-style-type: none"> ▶ Ελέγξτε την ασφάλεια στο κιβώτιο των ασφαλειών. <p>Η παροχή ρεύματος έχει διακοπεί.</p> <ul style="list-style-type: none"> ▶ Ελέγξτε, εάν λειτουργεί ο φωτισμός χώρου ή οι άλλες συσκευές στον χώρο.
Η ένδειξη κατάσταση (LED) αναβοσβήνει.	<p>Το καπάκι ή το δοχείο ανάμειξης δεν είναι ασφαλισμένο.</p> <ul style="list-style-type: none"> ▶ Θέστε τον περιστρεφόμενο διακόπτη στο on. 1. Τοποθετήστε το δοχείο ανάμειξης πάνω στη βασική συσκευή και στρέψτε το προς τη φορά των δεικτών του ρολογιού, μέχρι να ασφαλίσει. 2. Γυρίστε το καπάκι προς την κατεύθυνση , μέχρι να ασφαλίσει. ✓ Το χρώμα της ένδειξης ασφάλισης για το καπάκι, αλλάζει από κόκκινο σε πράσινο. 3. Όταν χρειάζεται, επιλέξτε αυτή την επιλογή: <ul style="list-style-type: none"> - Τοποθετήστε το δοχείο ανάμειξης Το-Go μαζί με το ένθετο μαχαιριού Το-Go πάνω στη βασική συσκευή και στρέψτε το προς τη φορά των δεικτών του ρολογιού, μέχρι να ασφαλίσει.

Βλάβη	Αιτίες και αντιμετώπιση προβλημάτων
Η ένδειξη κατάστασης (LED) αναβοσβήνει.	Το πρόγραμμα διακόπηκε με τον περιστρεφόμενο διακόπτη. ▶ Θέστε τον περιστρεφόμενο διακόπτη στο on .
Η συσκευή "βουίζει".	Το μαχαίρι είναι μπλοκαρισμένο ή κινείται δύσκολα. ▶ Θέστε τον περιστρεφόμενο διακόπτη στο on . ▶ Απομακρύνετε την εμπλοκή.
Η συσκευή τίθεται κατά τη χρήση εκτός λειτουργίας.	Η ποσότητα των επεξεργαζόμενων υλικών είναι πολύ μεγάλη ή η χρονική διάρκεια επεξεργασίας ήταν πολύ μεγάλη. ▶ Θέστε τον περιστρεφόμενο διακόπτη στο on . ▶ Μειώστε την ποσότητα επεξεργασίας. ▶ Αφήστε τη συσκευή να κρυώσει στη θερμοκρασία περιβάλλοντος.
Το πρόγραμμα δεν ξεκινά.	Ο περιστρεφόμενος διακόπτης δε βρίσκεται στο on . ▶ Θέστε τον περιστρεφόμενο διακόπτη στο on . Το πρόγραμμα διακόπηκε με το πλήκτρο προγράμματος. 1. Θέστε τον περιστρεφόμενο διακόπτη στο on . 2. Πατήστε το πλήκτρο προγράμματος για το επιθυμητό πρόγραμμα.
Το ένθετο μαχαιριού To-Go δεν μπορεί να συνδεθεί με τη βασική συσκευή.	Η προστασία εκροής είναι ενεργοποιημένη. ▶ Βιδώστε το ένθετο μαχαιριού To-Go και το δοχείο ανάμειξης To-Go με μια περιστροφή προς τη φορά των δεικτών του ρολογιού. ✓ Το ένθετο μαχαιριού To-Go και το δοχείο ανάμειξης To-Go είναι πλήρως και σφικτά βιδωμένα. ✓ Τα μαρκαρίσματα ▼ και ▲ είναι μεταξύ τους ευθυγραμμισμένα.
Το δοχείο ανάμειξης To-Go είναι μη στεγανό.	Η στεγανοποίηση στο καπάκι λείπει. ▶ Τοποθετήστε τη στεγανοποίηση.
Εξέρχεται υγρό στο ένθετο μαχαιριού.	Η στεγανοποίηση μεταξύ του δοχείου ανάμειξης και του ένθετου μαχαιριού λείπει. ▶ Τοποθετήστε τη στεγανοποίηση στο ένθετο μαχαιριού EasyClick. ✓ Η στεγανοποίηση είναι τοποθετημένη στο αυλάκι. ✓ Τα χείλη στεγανοποίησης δείχνουν προς την κατεύθυνση του δοχείου ανάμειξης. ✓ Η λεία επιφάνεια στεγανοποίησης ακουμπά στο ένθετο μαχαιριού EasyClick.

11 Μεταφορά, αποθήκευση και απόσυρση

11.1 Απόσυρση παλιών συσκευής

Με την απόσυρση σύμφωνα με τους κανόνες προστασίας του περιβάλλοντος, μπορούν να επαναποκτηθούν πολύτιμες πρώτες ύλες.

1. Τραβήξτε το φινι του καλωδίου σύνδεσης στο δίκτυο του ρεύματος.
2. Κόψτε το καλώδιο σύνδεσης στο δίκτυο του ρεύματος.
3. Αποσύρετε τη συσκευή σύμφωνα με τους κανόνες προστασίας του περιβάλλοντος.

Πληροφορίες σχετικά με τους επίκαιρους τρόπους απόσυρσης θα βρείτε στο ειδικό κατάστημα ή στην αρμόδια τοπική Δημοτική Αρχή σας.



Αυτή η συσκευή χαρακτηρίζεται σύμφωνα με την ευρωπαϊκή οδηγία 2012/19/ΕΕ περί ηλεκτρικών και ηλεκτρονικών συσκευών (waste electrical and electronic equipment - WEEE).

Η οδηγία προκαθορίζει τα πλαίσια για μια απόσυρση και αξιοποίηση των παλιών συσκευών με ισχύ σ' όλη την ΕΕ.

12 Υπηρεσία εξυπηρέτησης πελατών

Σχετικά με τη λειτουργία γνήσια ανταλλακτικά, σύμφωνα με την αντίστοιχη διάταξη οικολογικού σχεδιασμού, μπορείτε να προμηθευτείτε από την υπηρεσία εξυπηρέτησης πελατών της εταιρείας μας για τη διάρκεια το λιγότερο 7 ετών από τη θέση σε κυκλοφορία της συσκευής σας εντός του Ευρωπαϊκού Οικονομικού Χώρου.

Σημείωση: Η χρήση της υπηρεσίας εξυπηρέτησης πελατών είναι στο πλαίσιο των όρων εγγύησης του κατασκευαστή δωρεάν.

Λεπτομερείς πληροφορίες για τον χρόνο εγγύησης και τους όρους εγγύησης στη χώρα σας θα λάβετε από την υπηρεσία εξυπηρέτησης πελατών της εταιρείας μας, τον έμπορά σας ή την ιστοσελίδα μας. Όταν έρθετε σε επαφή με την υπηρεσία εξυπηρέτησης πελατών, χρειάζεστε τον αριθμό προϊόντος (E-Nr.) και τον αριθμό κατασκευής (FD) της συσκευής σας.

Τα στοιχεία επικοινωνίας της υπηρεσίας εξυπηρέτησης πελατών θα τα βρείτε στον συνημμένο κατάλογο της υπηρεσίας εξυπηρέτησης πελατών ή στην ιστοσελίδα μας.

12.1 Αριθμός προϊόντος (E-Nr.) και αριθμός κατασκευής (FD)

Τον αριθμό προϊόντος (E-Nr.) και τον αριθμό κατασκευής (FD) θα τους βρείτε στην πινακίδα τύπου της συσκευής.

Για να βρείτε ξανά γρήγορα τα στοιχεία της συσκευής σας και τον αριθμό τηλεφώνου της υπηρεσίας εξυπηρέτησης πελατών, μπορείτε να τα σημειώσετε.

Daha fazla bilgi için lütfen Dijital Kullanım Kılavuzuna bakın.



İçindekiler tablosu

1 Güvenlik.....	215	7.6 Besinlerin içeri itilmesi.....	223
1.1 Genel uyarılar	215	7.7 Malzeme ilave edilmesi	223
1.2 Amaca uygun kullanım.....	215	7.8 Karıştırma kabının boşaltılması	223
1.3 Kullanıcı grubu konusunda kısıtlama	216	7.9 Besinlerin To-Go karıştırma kabıyla işlenmesi	223
1.4 Güvenlikle ilgili uyarılar.....	216	7.10 To-Go karıştırma kabının kapatılması	224
2 Maddi hasarların önlenmesi	219	8 Cihazı temizleme ve bakımını yapma	224
3 Çevrenin korunması ve tasarruf	219	8.1 Bulaşık makinesinde temizlenebilirlik	224
3.1 Ambalajı atığa verme	219	8.2 Temizlik malzemeleri	225
4 Ambalajdan çıkarma ve kontrol.....	219	8.3 Ana cihazın temizlenmesi.....	225
4.1 Cihazın ve parçaların ambalajdan çıkartılması.....	219	8.4 Mikserin temizlenmesi	225
4.2 Teslimat kapsamı	219	8.5 To-Go karıştırma kabı ve To-Go bıçak ünitesinin temizlenmesi.....	225
4.3 Cihazın kurulması	219	8.6 Temizleme programının kullanılması.....	226
5 Cihazı tanıma.....	220	9 Tarifler.....	226
5.1 Cihaz.....	220	9.1 Tariflere genel bakış.....	226
5.2 Semboller	220	10 Arızaları giderme.....	228
5.3 Döner şalter.....	220	11 Taşıma, depolama ve atığa verme	230
5.4 Program tuşları	220	11.1 Eski cihazları atığa verme	230
5.5 Emniyet sistemleri	221	12 Müşteri hizmetleri.....	230
6 İlk Kullanım öncesi.....	221	12.1 Ürün numarası (E-Nr.) ve imalat numarası (FD).....	231
6.1 Cihazın ve parçaların temizlenmesi.....	221		
7 Temel Kullanım	221		
7.1 Kablo uzunluğu	221		
7.2 Önerilen hız değerleri	221		
7.3 Besinlerin karıştırıcı ile işlenmesi	222		
7.4 Moment devresinin kullanılması.....	222		
7.5 Programların kullanılması.....	223		



1 Güvenlik

Aşağıdaki güvenlik ile ilgili uyarıları dikkate alınız.

1.1 Genel uyarılar

- Bu kılavuzu dikkatlice okuyunuz.
- Kılavuzu ve ürün bilgilerini, ileride kullanmak için veya cihazın muhtemel bir sonraki sahibi için saklayın.
- Nakliye hasarı varsa cihaz bağlantılarını kurmayınız.

1.2 Amaca uygun kullanım

Cihazı sadece şu amaçla kullanınız:

- orijinal parçaları ile kullanınız.
- Karıştırma ve püreleme için.
- krep hamurları, sorbeler, sürülebilir ürünler, soslar ve dondurmalar hazırlamak için kullanınız.
- Küp buz doğramak için.
- gözünüzü cihazdan ayırmadan kullanın.
- özel konutlarda ve özel konutların kapalı mekanlarında oda sıcaklığında.
- evde işlenen miktar ve süreler için kullanın.
- deniz seviyesinden en fazla 2000 m yüksekliğe kadar kullanın.
- Smoothie hazırlamak üzere meyve ve sebzeleri karıştırmak için kullanınız.

Aşağıdaki durumlarda cihazın elektrik bağlantısını ayırın:

- cihazı kullanmayın.
- cihazı gözlem altında tutmadığınızda.
- cihazı birleştirirken.
- cihazın parçalarını ayırırken.
- cihazı temizlerken.
- döner parçalara yaklaştığınızda.
- bir hatayla karşılaştığınızda.

1.3 Kullanıcı grubu konusunda kısıtlama

Bu cihaz fiziksel, algısal veya zihinsel becerileri sınırlı olan ya da deneyimi ve bilgisi yetersiz olan kişiler tarafından, mutlaka sorumlu bir kişinin nezareti altında veya ancak cihazın güvenli kullanımı konusunda bilgilendirilmiş ve kullanımdan kaynaklanan tehlikeleri anlamış olmaları halinde kullanılabilir.

Çocukların cihaz ile oynamasına izin vermeyiniz.

Temizlik ve kullanıcının yapacağı bakım çalışmaları çocuklar tarafından yapılmamalıdır.

Bu cihaz çocuklar tarafından kullanılmamalıdır. Çocuklar cihazdan ve bağlantı hattından uzak tutulmalıdır.

1.4 Güvenlikle ilgili uyarılar

Güvenlik ile ilgili uyarıları dikkate alınız.

⚠ UYARI – Elektrik çarpması tehlikesi!

Kendisi veya şebeke bağlantı kablosu hasar görmüş olan bir cihaz tehlikelidir.

- ▶ Hasarlı cihazlar kesinlikle kullanılmamalıdır.
- ▶ Yüzeyi çatlamış olan veya kırık olan bir cihazı kesinlikle kullanmayın.
- ▶ Cihazı elektrik şebekesinden ayırmak için kesinlikle şebeke bağlantı kablosundan tutularak çekilmemelidir. Her zaman şebeke bağlantı kablosunun fişinden tutularak çekilmelidir.
- ▶ Cihaz veya şebeke bağlantı kablosu arızalıysa fiş derhal çekilmeli veya sigorta kutusundan sigorta kapatılmalıdır.
- ▶ Müşteri hizmetlerini arayınız. → *Sayfa 230*

Usulüne uygun olmayan kurulumlar tehlikelidir.

- ▶ Cihazı sadece tip plakasındaki bilgilere göre bağlanmalı ve işletilmelidir.

Usulüne uygun olmayan onarımlar tehlikelidir.

- ▶ Sadece bunun eğitimini almış uzman personel cihazda onarımlar yapabilir.
- ▶ Cihazın onarımı sırasında sadece orijinal yedek parçalar kullanılmalıdır.

- Bu cihazın elektrik kablosu zarar görmüşse tehlikenin önlenmesi için, üretici, müşteri hizmetleri veya benzer kalifikasyona sahip bir kişi tarafından değiştirilmelidir.

Cihaza nem girmesi elektrik çarpmasına neden olabilir.

- Cihazı veya elektrik kablosunu kesinlikle suya sokmayın veya bulaşık makinesine koymayın.
- Cihazı yalnızca kapalı alanlarda kullanın.
- Cihazı kesinlikle aşırı sıcaklığa ve ıslaklığa maruz bırakmayın.
- Cihazı temizlemek için buharlı temizleyiciler veya yüksek basınçlı temizleyiciler kullanmayın.

Hasarlı bir elektrik kablosu izolasyonu tehlike teşkil eder.

- Şebeke bağlantı kablosunun cihazın sıcak parçaları veya ısı kaynakları ile temas etmesine asla izin vermeyiniz.
- Şebeke bağlantı kablosunun keskin uçlar veya kenarlar ile temas etmesine asla izin vermeyiniz.
- Şebeke bağlantı kablosunu asla bükmemeyiniz, ezmeyiniz veya değiştirmeyiniz.

⚠ UYARI – Yangın tehlikesi!

Yüksek ısı, cihazın ve diğer parçaların alev almasına neden olabilir.

- Cihazı kesinlikle sıcak yüzeylerin üzerine veya yakınına koymayınız.

⚠ UYARI – Haşlanma tehlikesi!

Sıcak besinler, işleme sırasında sıçrayabilir ve kapaktan buhar çıkabilir.

- En fazla 1000 ml sıcak veya köpüren besinler doldurun.
- Sıcak besinleri dikkatli bir şekilde işleyin.
- Cihazın üstüne doğru eğilmeyiniz.
- 50°C üzerindeki sıcak besinleri To-Go karıştırma kabında işlemeyiniz.

⚠ UYARI – Yaralanma tehlikesi!

Hasarlı parçaları olan bir cihazın çalıştırılması yaralanmalara neden olabilir.

- ▶ Gözle görülür renk değişimleri, çatlaklar veya başka hasarlar olan veya yerine doğru oturmeyen parçaları orijinal yedek parçalarla değiştirin.

Cihazın usulüne uygun kullanılmaması yaralanmalara yol açabilir.

- ▶ Cihazı sadece komple monte edilmiş şekilde kullanınız.

⚠ UYARI – Kesilme tehlikesi!

Mikser bıçağının keskin bıçak ağızları vardır.

- ▶ Karıştırma kabını temizlerken ve boşaltırken keskin bıçaklara dikkat edin.
- ▶ Bıçak ağızlarına asla çıplak elle dokunmayın.

⚠ UYARI – Boğulma tehlikesi!

Çocuklar ambalaj malzemelerini başlarının üzerine geçirebilir ve ambalaj malzemesine dolanarak boğulabilir.

- ▶ Ambalaj malzemesini çocuklardan uzak tutun.
- ▶ Çocukların ambalaj malzemeleri ile oynamasına izin vermeyin.

Çocuklar küçük parçaları soluyabilir veya yutabilir ve bunun sonucunda boğulabilir.

- ▶ Küçük parçaları çocuklardan uzak tutun.
- ▶ Çocukların küçük parçalarla oynamasına izin vermeyin.

⚠ UYARI – Sağlık tehlikesi!

Yüzeylerdeki kirler sağlık için tehlike oluşturabilir.

- ▶ Temizlik bilgilerini dikkate alın.
- ▶ Gıda maddeleri ile temas eden yüzeyleri her kullanımdan önce temizleyin.

2 Maddi hasarların önlenmesi

DİKKAT!

Cihazın usulüne uygun kullanılmaması maddi hasarlara yol açabilir.

- ▶ Cihazı kesinlikle malzemesiz çalıştırmayın.
- ▶ Maksimum işleme miktarlarını dikkate alın.
- ▶ Karıştırma kabını hiçbir zaman mikrodalga fırında veya normal fırında kullanmayın.
- ▶ Karıştırma kabının içinde yabancı cisim saklamayınız.
- ▶ 50°C üzerindeki sıcak besinleri To-Go karıştırma kabında işlemeyiniz.

3 Çevrenin korunması ve tasarruf

3.1 Ambalajı atığı verme

Ambalaj malzemeleri çevre dostudur ve geri dönüştürülebilir.

- ▶ Münferit parçalar türlerine göre ayrılarak imha edilmelidir.

4 Ambalajdan çıkarma ve kontrol

Cihazı ambalajından çıkartırken nelere dikkat etmeniz gerektiğini bu bölümde bulabilirsiniz.

4.1 Cihazın ve parçaların ambalajdan çıkartılması

1. Cihazı ambalajından çıkartın.

2. Tüm diğer parçalar ve beraberindeki belgeleri ambalajdan çıkartın ve hazır tutun.
3. Mevcut ambalaj malzemesini çıkartın.
4. Mevcut etiketleri ve folyoları çıkartın.

4.2 Teslimat kapsamı

Ambalajından çıkardıktan sonra tüm parçalarda nakliyeden kaynaklanan hasarlar olup olmadığını ve parçaların eksiksiz olup olmadığını kontrol edin.
→ Şek. 1

A	Ana cihaz
B	EasyKlick bıçak üniteli karıştırma kabı
C	Kapak ve ölçme kabı
D	Tıkaç
E	EasyKlick bıçak üniteli To-Go karıştırma kabı ¹
F	Kapatılabilen içme delikli ve contalı kapak ¹
G	Kullanım kılavuzu

¹ Cihazın donanımına göre değişir

4.3 Cihazın kurulması

1. Cihazı dengeli, düz ve temiz bir çalışma alanı üzerine yerleştirin.
2. Elektrik kablosunu ihtiyaç duyulan uzunluğa gelecek şekilde dışarı çekin.
→ "Kablo uzunluğu", Sayfa 221
Elektrik fişini takmayın.

5 Cihazı tanıma

5.1 Cihaz

Bu bölümde, cihazınızın parçalarını tanıtan bir genel görünüm verilmektedir.

→ Şek. 2

1	Tıkaç
2	Ana cihaz
3	Döner şalter
4	LED'li program tuşları
5	Ölçek
6	Kapak için kilit göstergesi
7	Durum göstergesi (LED)
8	Dökme deliği
9	Ölçme kabı
10	Dolum delikli kapak
11	Karıştırma kabı
12	EasyKlick bıçak ünitesi
13	Tutucu dirsek
14	Kablo gözü
15	To-Go bıçak ünitesi ¹
16	Portatif karıştırma kabı ¹
17	Kapatılabilen içme delikli ve contalı kapak ¹
18	Conta

¹ Cihazın donanımına göre değişir

5.2 Semboller

Bu bölümde, cihazınızdaki sembolleri tanıtan bir genel bakış yer almaktadır.

Sembol	Açıklama
	Pozisyon işaretleri
	Kilidi açınız.
	Kilidi kapatınız.

5.3 Döner şalter

İşlemeyi döner şalter ile başlatıp durdurduktan sonra hızı seçin.

Sembol	Fonksiyon
0	İşlemeyi durdurma.
on	Cihazı çalıştırınız.
min	Malzemeleri en düşük hızda işleme.
max	Malzemeleri en yüksek hızda işleme.
pulse	Malzemeleri kısa süre en yüksek hızda işleme.

İpucu: min ile max arasında kademesiz bir hız ayarı yapabilirsiniz.

5.4 Program tuşları

Program tuşları ile belirli uygulama durumları veya ön temizlik için programları başlatabilirsiniz. Her program tuşunun çalışma durumunu gösteren bir LED'i vardır.

Not: To-Go karıştırma kabı takılıken sadece **Smoothie** programını kullanınız. **Ice Crush** ve **Clean** programları To-Go karıştırma kabı için uygun değildir.

Program tuşu	Fonksiyon
Clean	Kurumuş gıda artıklarını ön temizleme için temizleme programı
Smoothie	Smoothy hazırlama programı

Program tuşu	Fonksiyon
Ice Crush	Küp buz parçalama programı

5.5 Emniyet sistemleri

Bu bölümde cihazınızdaki emniyet sistemlerine ilişkin bir genel bakış bulabilirsiniz.

Çalışma emniyeti sistemi

Çalışma emniyet sistemi, cihazın istenmeyen şekilde çalışmaya başlamasını engeller. Karıştırma kabı doğru biçimde yerleştirilmiş ve kapak kilitlenmişse, cihaz açılabilir ve kullanılabilir.

Aşırı yüklenme emniyeti

Aşırı yüklenme emniyeti, motorun ve diğer parçaların çok yüksek yüklenme nedeniyle hasar görmelerini önler.

6 İlk Kullanım öncesi

Temel ayarları yapın. Cihazı ve aksesuarı temizleyin.

6.1 Cihazın ve parçaların temizlenmesi

- Gıda maddeleri ile temas edecek tüm parçaları ilk kullanımdan önce temizleyin.
→ "*Cihazı temizleme ve bakımını yapma*", Sayfa 224
- Temizlenen ve kurutulan parçaları kullanmak üzere hazır bulundurun.

7 Temel Kullanım

7.1 Kablo uzunluğu

Elektrik kablosunu ihtiyacınız olan uzunluğa getirin.

Kablo uzunluğunun kablo muhafaza gözü ile ayarlanması

- Elektrik kablosunu ihtiyaç duyduğunuz uzunluğa gelinceye kadar dışarı doğru çekin.
- Kablo uzunluğunu kısaltmak için kabloyu kablo muhafaza gözünün içine doğru itin.

7.2 Önerilen hız değerleri

Burada hangi devir sayıları ile en uygun sonuçları elde edeceğinizi öğreneceksiniz.

Ayar	Kullanımı
pulse	Besinleri, anlık çalıştırma kademesi ile kısa süreliğine azami devir sayısı ile karıştırın.
max	Besinleri karıştırma, püre yapma, emülsiyon haline getirme, köpürtme ve doğrama.
min	Çok fazla doğranmayacak besinleri karıştırma.

İpucu: Yeni cihazınızla deneyim kazanmak için tarif önerilerimizden faydalanabilirsiniz.
→ "*Tariflere genel bakış*", Sayfa 226

7.3 Besinlerin karıştırıcı ile işlenmesi



UYARI

Yaralanma tehlikesi!

Cihazın usulüne uygun kullanılmaması yaralanmalara yol açabilir.

- ▶ Cihazı sadece komple monte edilmiş şekilde kullanınız.

1. Besinleri hazırlayınız.
Örneğin büyük besinleri parçalar halinde kesebilirsiniz.
2. EasyKlick bıçak ünitesindeki conta kontrol edilmelidir. Çıkarılmış bir conta tekrar doğru şekilde takılmalıdır.
→ Şek. 3
Not: Conta temizlik için EasyKlick bıçak ünitesinde kalır. Eğer conta hasarlıysa veya doğru yerleştirilmemişse, dışarıya sıvı sızabilir.
 - ✓ Conta oluktaadır.
 - ✓ Conta ağız karıştırma kabı yönünü işaret eder.
 - ✓ Düz conta ağız EasyKlick bıçak ünitesindedir.
3. Karıştırma kabını başlığa yerleştiriniz.
4. Tutucu dirseği dışa katlayınız.
→ Şek. 4
5. EasyKlick bıçak ünitesini karıştırma kabının pimine hizalayınız.
6. EasyKlick bıçak ünitesini karıştırma kabına bastırınız ve yerine oturana kadar tutucu dirseği içe katlayınız.
→ Şek. 4
7. Döner şalteri 0 konumuna getiriniz.
8. Karıştırma kabını ana cihaz üzerine yerleştiriniz ve yerine oturana kadar saat yönünde çeviriniz.
→ Şek. 5

9. Besinleri karıştırma kabına doldurun.
→ Şek. 6
Minimum ve maksimum işleme miktarlarını dikkate alınız.
→ "Tariflere genel bakış", Sayfa 226
10. Karıştırma kabı kapağa takılmalı ve kapak da karıştırma kabına takılmalıdır.
→ Şek. 7
▼ ve ▲ işaretleri aynı hizada olmalıdır.
11. Kapağı yerine oturana kadar  yönünde çeviriniz.
→ Şek. 8
Kilitli kapak tamamen kapatılmış olmalıdır.
 - ✓ Kapak için kilit göstergesinin rengi kırmızıdan yeşile döner.
12. Elektrik fişini takın.
13. Döner şalteri on konumuna getiriniz.
→ Şek. 9
 - ✓ Döner şalterdeki durum göstergesi (LED) yanar.
14. Döner şalteri önerilen hıza ayarlayın.
→ Şek. 10
15. İstedığınız sonuca ulaşana kadar malzemeler üzerinde çalışın.
16. Çalışmayı sona erdirmek için döner şalteri 0 konumuna getiriniz.

7.4 Moment devresinin kullanılması

1. Döner şalteri pulse konumuna getiriniz ve bu konumda tutunuz.
→ Şek. 11
 - ✓ Malzemeler en yüksek hızda işlenir.
2. Döner şalteri serbest bırakınız.
 - ✓ Döner şalter 0 konumuna geçer.
 - ✓ İşleme durdurulur.

7.5 Programların kullanılması

Gereklilikler

- Bıçak ünitesi takılmıştır.
- Karıştırma kabı yerleştirilmiş ve kilitlenmiştir.
- Besinleri veya buz küplerini karıştırma kabına doldurunuz.
- Kapak yerleştirilmiş ve kilitlenmiştir.
- Döner şalter 0 konumunda duruyor.

1. Döner şalteri on konumuna getiriniz.
→ Şek. 9
- ✓ Döner şalterdeki durum göstergesi (LED) yanar.
2. Smoothie veya Ice Crush program tuşuna basınız.
→ Şek. 12
- ✓ Program çalıştığı sürece seçilen programın LED'i yanar ve durum göstergesi (LED) söner.
3. Cihazın durmasını bekleyiniz.
4. Döner şalteri 0 konumuna getiriniz.
→ Şek. 13

İpucu: Programı zamanından önce durdurmak için döner şalteri 0 konumuna getiriniz.

5. Karıştırma kabını boşaltınız.
→ "Karıştırma kabının boşaltılması", Sayfa 223

7.6 Besinlerin içeri itilmesi

1. Ölçme kabını çıkarınız ve tıkaçı dolum deliğine takınız.
→ Şek. 14
2. Besinleri karıştırma kabının duvarından aşağı doğru itiniz.
→ Şek. 14

7.7 Malzeme ilave edilmesi

1. İşleme sırasında ölçme kabını çıkarınız ve malzemeleri kapaktaki açıklıktan içeri doldurunuz.
→ Şek. 15

2. Büyük miktarlarda malzeme ilave etmek için döner şalteri 0 konumuna getiriniz.
3. Cihazın durmasını bekleyiniz.
4. Kapağı yönünde çeviriniz ve çıkartınız.
→ Şek. 16
5. Malzemeleri doldurunuz.
→ Şek. 16
6. Kapağı yeniden karıştırma kabına takınız ve malzemeleri işlemeye devam ediniz.

7.8 Karıştırma kabının boşaltılması

Gereklilik: Cihaz duruyor.

1. Karıştırma kabını saat yönünün tersine çeviriniz ve ana cihazdan çıkartınız.
→ Şek. 17
2. İşlenen besinlerin sadece bir kısmını boşaltmak için dökme deliğini kullanınız.
 - Dökme deliğini açınız.
 - İşlenmiş besinleri uygun bir kaba doldurunuz veya doğrudan servis ediniz.
 - Dökme deliğini kapatınız.
→ Şek. 18
3. İşlenen besinlerin tümünü boşaltmak için kapağı çıkarınız.
→ Şek. 19

7.9 Besinlerin To-Go karıştırma kabıyla işlenmesi

1. Besinleri hazırlayınız.
Örneğin büyük besinleri parçalar halinde kesebilirsiniz.

tr Cihazı temizleme ve bakımını yapma

2. Besinleri To-Go karıştırma kabına doldurunuz.
→ Şek. 20
Minimum ve maksimum işleme miktarlarını dikkate alınız.
→ "Tariflere genel bakış", Sayfa 226
3. To-Go bıçak ünitesini To-Go karıştırma kabına yerleştiriniz.
→ Şek. 20
4. To-Go bıçak ünitesini ve To-Go karıştırma kabını sıkıca vidalayınız.
→ Şek. 21
– ▼ ve ▲ işaretleri aynı hizada olmalıdır.
– To-Go bıçak ünitesi sadece tamamen vidalanmış To-Go karıştırma kabıyla birlikte ana cihaza bağlayabilirsiniz.
5. Döner şalteri 0 konumuna getiriniz.
6. To-Go karıştırma kabını başlığın üzerinde çeviriniz.
→ Şek. 22
7. To-Go bıçak ünitesini ana cihaz üzerine yerleştiriniz ve yerine oturana kadar saat yönünde çeviriniz.
→ Şek. 22
8. Döner şalteri önerilen hıza ayarlayın.
→ Şek. 23
İpucu: To-Go karıştırma kabında küçük miktarlarda bebek maması hazırlamak için çalışma sırasında birden fazla mola verilmesi önerilir. İşleme, anlık karıştırma kademesiyle de gerçekleştirilebilir.
→ "Moment devresinin kullanılması", Sayfa 222
9. İstedığınız sonuca ulaşana kadar malzemeler üzerinde çalışın.
10. Çalışmayı sona erdirmek için döner şalteri 0 konumuna getiriniz.
→ Şek. 24

7.10 To-Go karıştırma kabının kapatılması

Gereklilik: Cihaz duruyor.

1. To-Go karıştırma kabını saat yönünün tersine çeviriniz ve ana cihazdan çıkartınız.
→ Şek. 25
2. To-Go karıştırma kabını çeviriniz ve To-Go bıçak ünitesini çevirerek sökünüz.
→ Şek. 25
3. Kapak contasını yerleştiriniz.
→ Şek. 26
4. Kapaktaki içme deliğini kapatınız.
→ Şek. 26
5. Kapağı ve To-Go karıştırma kabını sıkıca vidalayınız.
→ Şek. 26

8 Cihazı temizleme ve bakımını yapma

Cihazınızın uzun süre işler durumda kalmasını sağlamak için, itinayla temizliğini ve bakımını yapınız.

8.1 Bulaşık makinesinde temizlenebilirlik

Hangi parçaların bulaşık makinesinde temizlenebileceği konusunda bilgi alın.

DİKKAT!

Bazı parçalar bulaşık makinesinde yıkandığında hasar görebilir.

- ▶ Bulaşık makinesinde sadece uygun olan parçaları temizleyin.
- ▶ Sadece suyu 60 °C üzerinde ısıtmayan bulaşık makinesi programlarını kullanın.
- ▶ Plastik parçaları bulaşık makinesine koymayın.

Bu genel bakışta parçalar için temizleme yöntemini öğreneceksiniz.
→ Şek. 27

8.2 Temizlik malzemeleri

Cihazınız için hangi temizleme maddelerinin uygun olduğu konusunda bilgi alın.

DİKKAT!

Uygun olmayan temizlik malzemelerinin kullanılması veya temizliğin yanlış yapılması sonucunda cihaz hasar görebilir.

- ▶ Alkol veya ispirto içeren temizleme maddeleri kullanmayınız.
- ▶ Keskin, sivri uçlu veya metalik cisimler kullanmayınız.
- ▶ Aşındırıcı nitelikte bez veya temizleme maddeleri kullanılmamalıdır.

8.3 Ana cihazın temizlenmesi

⚠ UYARI

Elektrik çarpması tehlikesi!

Cihaza nem girmesi elektrik çarpmasına neden olabilir.

- ▶ Cihazı veya elektrik kablosunu kesinlikle suya sokmayın veya bulaşık makinesine koymayın.
- ▶ Cihazı temizlemek için buharlı temizleyiciler veya yüksek basınçlı temizleyiciler kullanmayın.
- ▶ Ana cihazı yumuşak ve nemli bir bezle siliniz.

8.4 Mikserin temizlenmesi

⚠ UYARI

Kesilme tehlikesi!

Mikser bıçağının keskin bıçak ağızları vardır.

- ▶ Karıştırma kabını temizlerken ve boşaltırken keskin bıçaklara dikkat edin.

- ▶ Bıçak ağızlarına asla çıplak elle dokunmayın.

DİKKAT!

Mikser bıçağının keskin bıçak ağızları vardır. Usulüne uygun olmayan kullanım durumunda bıçaklar veya yerleştirme yüzeyi hasar görebilir.

- ▶ Bıçak ünitesini kesinlikle bıçak aşıya bakacak şekilde yerleştirmeyiniz.
1. Ölçme kabını çıkarınız.
→ Şek. 28
 2. Kapak çıkartılmalıdır.
→ Şek. 28
 3. Karıştırma kabını saat yönünün tersine çeviriniz ve ana cihazdan alınız.
→ Şek. 29
 4. Karıştırma kabını başlığa yerleştiriniz.
 5. Tutucu dirseği dışa katlayınız.
→ Şek. 30
 6. EasyKlick bıçak ünitesini karıştırma kabından çekiniz.
→ Şek. 30
 7. Parçaları temizleyiniz.

8.5 To-Go karıştırma kabı ve To-Go bıçak ünitesinin temizlenmesi

DİKKAT!

Mikser bıçağının keskin bıçak ağızları vardır. Usulüne uygun olmayan kullanım durumunda bıçaklar veya yerleştirme yüzeyi hasar görebilir.

- ▶ Bıçak ünitesini kesinlikle bıçak aşıya bakacak şekilde yerleştirmeyiniz.
1. To-Go bıçak ünitesini saat yönünün tersine çeviriniz ve To-Go karıştırma kabından çıkartınız.
→ Şek. 31

2. Kapağı saat yönünün tersine çeviriniz ve To-Go karıştırma kabından çıkartınız.
→ Şek. 32
3. Kapaktaki içme deliğini açınız.
→ Şek. 32
4. Contayı çıkarınız.
→ Şek. 32
5. Parçaları temizleyiniz.

8.6 Temizleme programının kullanılması

Temizleme programı ile karıştırma kabını ve bıçak ünitesini ön temizlemeye tabi tutabilirsiniz.

Gereklilikler

- Bıçak ünitesi takılmıştır.
- Karıştırma kabı yerleştirilmiş ve kilitlemiştir.
- Temizleme sıvısı (700 g su + 1 damla deterjan) karıştırma kabına doldurulmuştur.
- Kapak yerleştirilmiş ve kilitlemiştir.
- Döner şalter 0 konumunda duruyor.

1. Döner şalteri on konumuna getiriniz.
→ Şek. 9
- ✓ Döner şalterdeki durum göstergesi (LED) yanar.
2. Clean program tuşuna basınız.
→ Şek. 12
- ✓ Program çalıştığı sürece Clean LED'i yanar ve durum göstergesi (LED) söner.
3. Cihazın durmasını bekleyiniz.
4. Döner şalteri 0 konumuna getiriniz.
5. Mikser üst parçasını saat yönünün tersine çeviriniz ve ana cihazdan çıkartınız.
→ Şek. 17
6. Kapağı yönünde çeviriniz ve çıkartınız.
→ Şek. 33
7. Temizleme sıvısını imha ediniz.
- ✓ En kaba gıda artıkları temizlenmiş olur.
8. Parçaları temizleyiniz.

9 Tarifler

Bu bölümde cihazınız için özel olarak geliştirilmiş olan tarifleri bulabilirsiniz.

9.1 Tariflere genel bakış

Bu genel bakışta, çeşitli tariflere ilişkin malzemeleri ve işleme adımlarını bulabilirsiniz.

→ Şek. 34

Tarif tablosunda (*) ile işaretlenmiş tariflerde cihazın 3 çalışma döngüsü sonrasında oda sıcaklığına soğuması beklenmelidir!

Tarif	Malzemeler	İşleme
Spor içeceği	<ul style="list-style-type: none">■ 250 g Bal (soğuk, 7-9 °C)■ 5 g Tarçın■ 200 g Süt (sıcak, 65 °C)	<ul style="list-style-type: none">■ Balı ve tarçını karıştırıcıya ekleyiniz.■ 5 Saniye için gereken malzemeleri max kademesinde karıştırınız.■ Sütü ekleyiniz.

Tarif	Malzemeler	İşleme
		<ul style="list-style-type: none"> ■ 5 Saniye için gereken malzemeleri max kademesinde karıştırınız.

DİKKAT!

Uygun olmayan besinler cihaza hasar verebilir.

- ▶ 50°C üzerindeki sıcak besinleri To-Go karıştırma kabında işlemeyiniz.
- ▶ 70°C üzerindeki sıcak besinleri karıştırma kabında işlemeyiniz.

Not

Karıştırıcıda işleme için kısıtlamalar:

- Badem, soğan, maydonoz ve et gibi malzemeleri parçalamayınız.
- Fıstık ezmesi, hindistan cevizi yağı veya fındık ezmesi gibi ezmelerin karışımı sadece tıkaç ile mümkündür.
- Mikser, mayonez üretmiyor.
- Sert besinleri yeterince sıvıyla karıştırınız.
- Toz biçimindeki besinleri karıştırma işleminden önce yeterince sıvıyla karıştırınız veya sıvı içinde tamamen çözünüz. Toz besinler örneğin toz şeker, kakao tozu, kavrulmuş soya fasulyesi, un, protein tozu vb.'dir.

10 Arızaları giderme

Cihazınızdaki küçük arızaları kendiniz giderebilirsiniz. Müşteri hizmetlerine başvurmadan önce arıza gidermeye ilişkin verilen bilgilerden yararlanınız. Bu sayede gereksiz masrafı önlemiş olursunuz.



UYARI

Elektrik çarpması tehlikesi!

Usulüne uygun olmayan onarımlar tehlikelidir.

- ▶ Sadece bunun eğitimini almış uzman personel cihazda onarımlar yapabilir.
- ▶ Cihazın onarımı sırasında sadece orijinal yedek parçalar kullanılmalıdır.
- ▶ Bu cihazın elektrik kablosu zarar görmüşse tehlikenin önlenmesi için, üretici, müşteri hizmetleri veya benzer kalifikasyona sahip bir kişi tarafından değiştirilmelidir.

Hata	Nedeni ve sorun giderme
Cihaz çalışmıyor.	<p>Şebeke bağlantı kablosunun elektrik fişi takılı değil.</p> <ul style="list-style-type: none">▶ Cihazı elektrik şebekesine bağlayınız. <hr/> <p>Sigorta kutusundaki sigorta atmış.</p> <ul style="list-style-type: none">▶ Sigorta kutusundaki ilgili sigortayı kontrol ediniz. <hr/> <p>Elektrik beslemesi kesildi.</p> <ul style="list-style-type: none">▶ Oda aydınlatmasının veya odadaki diğer cihazların çalışıp çalışmadığını kontrol ediniz.
Durum göstergesi (LED) yanıp sönüyor.	<p>Kapak veya karıştırma kabı kilitlememiş.</p> <ul style="list-style-type: none">▶ Döner şalteri on konumuna getiriniz. <ol style="list-style-type: none">1. Karıştırma kabını ana cihaz üzerine yerleştiriniz ve yerine oturana kadar saat yönünde çeviriniz.2. Kapağı yerine oturana kadar  yönünde çeviriniz. <p>✓ Kapak için kilit göstergesinin rengi kırmızıdan yeşile döner.</p> <ol style="list-style-type: none">3. Gerekirse şu seçeneği seçiniz:<ul style="list-style-type: none">– To-Go karıştırma kabını To-Go bıçak ünitesiyle birlikte ana cihaz üzerine yerleştiriniz ve yerine oturana kadar saat yönünde çeviriniz.
	<hr/> <p>Program döner şalterle iptal edildi.</p> <ul style="list-style-type: none">▶ Döner şalteri on konumuna getiriniz.
Cihazdan vızıltılar geliyor.	<p>Bıçak bloke olmuş veya zor hareket ediyor.</p> <ul style="list-style-type: none">▶ Döner şalteri on konumuna getiriniz.▶ Blokajı kaldırın.

Hata	Nedeni ve sorun giderme
Cihaz kullanım esnasında kapanıyor.	İşleme miktarı çok yüksek veya işleme süresi çok uzun. <ul style="list-style-type: none"> ▶ Döner şalteri on konumuna getiriniz. ▶ İşleme miktarını azaltınız. ▶ Cihazı oda sıcaklığında soğumaya bırakın.
Program çalışmaya başlamıyor.	Döner şalter on konumunda değildir. <ul style="list-style-type: none"> ▶ Döner şalteri on konumuna getiriniz. Program, program tuşuyla iptal edildi. <ol style="list-style-type: none"> 1. Döner şalteri on konumuna getiriniz. 2. İsteddiğiniz programa ait program tuşuna basınız.
To-Go bıçak ünitesi ana cihaza bağlanamıyor.	Sızıntı koruması aktif. <ul style="list-style-type: none"> ▶ To-Go bıçak ünitesini ve To-Go karıştırma kabını saat yönünde sıkıca vidalayınız. ✓ To-Go bıçak ünitesi ve To-Go karıştırma kabı tamamen ve sıkıca vidalanmıştır. ✓ ▼ ve ▲ işaretleri aynı hizada olmalıdır.
Portatif karıştırma kabı sızdırıyor.	Kapaktaki conta hatalı. <ul style="list-style-type: none"> ▶ Contayı yerleştiriniz.
Bıçak ünitesinden sıvı sızıyor.	Karıştırma kabı ile bıçak ünitesi arasındaki conta yok. <ul style="list-style-type: none"> ▶ Contayı EasyKlick bıçak ünitesine takınız. ✓ Conta olmaktadır. ✓ Conta ağzı karıştırma kabı yönünü işaret eder. ✓ Düz conta ağzı EasyKlick bıçak ünitesindedir.

11 Taşıma, depolama ve atığa verme

11.1 Eski cihazları atığa verme

Çevreye duyarlı bir imha işlemiyle çok değerli ham maddeler yeniden kullanılmak üzere değerlendirilebilir.

1. Elektrik kablosunun elektrik fişini çekin.
2. Elektrik kablosunu kesip ayırın.
3. Cihazı çevreye zarar vermeyecek şekilde imha ediniz.

Güncel imha yol ve yöntemleri hakkında bilgi edinmek için lütfen yetkili satıcınıza veya bağlı olduğunuz belediyeye ya da şehir idaresine başvurunuz.



Bu ürün T.C. Çevre ve Şehircilik Bakanlığı tarafından yayımlanan "Atık Elektrikli ve Elektronik Eşyaların Kontrolü

Yönetmeliği"nde belirtilen zararlı ve yasaklı maddeleri içermez.

AEEE yönetmeliğine uygundur.

Bu ürün, geri dönüşümlü ve tekrar kullanılabilir nitelikteki yüksek kaliteli parça ve malzemelerden üretilmiştir. Bu nedenle, ürünü, hizmet ömrünün sonunda evsel veya diğer atıklarla birlikte atmayın. Elektrikli ve elektronik cihazların geri dönüşümü için bir toplama noktasına götürün. Bu toplama noktalarını bölgenizdeki

yerel yönetime sorun. Kullanılmış ürünleri geri kazanıma vererek çevrenin ve doğal kaynakların korunmasına yardımcı olun. Ürünü atmadan önce çocukların güvenliği için elektrik fişini kesin ve kilit mekanizmasını kırarak çalışmaz duruma getirin.

12 Müşteri hizmetleri

İlgili Eko Tasarım Yönetmeliği uyarınca fonksiyon ile ilgili orijinal yedek parçaları, cihazınız Avrupa Ekonomik Bölgesi'nde piyasaya çıkarıldıktan sonra en az 7 yıl süresince müşteri hizmetlerimizden temin edebilirsiniz.

Not: Müşteri hizmetlerinin kullanımı üretici garantisi koşulları kapsamında ücretsizdir.

Ülkenizde geçerli olan garanti süresi ve garanti koşulları ile ilgili ayrıntılı bilgileri müşteri hizmetlerimizden, yetkili satıcınızdan veya Web sitemizden alabilirsiniz.

Müşteri hizmetlerine başvurduğunuzda cihazınızın ürün numarasını (E-Nr.) ve imalat numarasını (FD) hazır bulundurunuz.

İthalatçı Firma: BSH Ev Aletleri ve Sanayi Ticaret A.Ş.
Fatih Sultan Mehmet Mah. Balkan Çad. No:51

Ümraniye-İstanbul-Türkiye
Tel : 0216 528 90 00 Fax : 0216 528 99 99

Üretici Firma : BSH Hausgeräte GmbH

Carl-Wery Straße 34
81739 München, Germany
www.bosch-home.com

Müşteri hizmetlerinin irtibat bilgileri, ektteki müşteri hizmetleri dizninde veya web sitemizde yer almaktadır. Tüm yetkili servis istasyonlarının iletişim bilgilerine aşağıdaki web sitemizden ulaşabilirsiniz.
<https://www.bosch-yetkiliservisi.com/>
Ayrıca yetkili servis istasyonlarına ait bilgiler, ilgili bakanlık tarafından oluşturulan www.servis.gov.tr adresli web sitesinde yer almaktadır.

12.1 Ürün numarası (E-Nr.) ve imalat numarası (FD)

Ürün numarasını (E-Nr.) ve imalat numarasını (FD) cihazın tip etiketinde bulabilirsiniz.
Cihaz bilgilerini ve müşteri hizmetlerinin telefon numarasını hızlıca bulabilmeniz için bilgileri not etmenizi öneririz.

Więcej informacji na ten temat można znaleźć w cyfrowym podręczniku użytkownika.



Spis treści

1 Bezpieczeństwo	234		
1.1 Wskazówki ogólne	234	7.4 Używanie włączania chwilo-	
1.2 Użytkowanie zgodne z prze-		wego	243
znaczeniem.....	234	7.5 Korzystanie z programów.....	243
1.3 Ograniczenie grupy użytkow-		7.6 Popychanie produktów spo-	
ników	235	żywczych	243
1.4 Zasady bezpieczeństwa	235	7.7 Dodawanie składników	243
		7.8 Opróżnianie dzbanka mikse-	
2 Zapobieganie szkodom mate-	239	ra	243
rialnym		7.9 Przetwarzanie produktów za	
		pomocą pojemnika "na wy-	
3 Ochrona środowiska i		ynos"	244
oszczędność.....	239	7.10 Zamykanie pojemnika "na	
3.1 Usuwanie opakowania	239	wynos"	244
4 Rozpakowanie i sprawdzenie ..	239	8 Czyszczenie i pielęgnacja.....	245
4.1 Rozpakowywanie urządzenia		8.1 Możliwość mycia w zmywar-	
i jego części	239	kach do naczyń	245
4.2 Zakres dostawy	239	8.2 Środki czyszczące	245
4.3 Ustawianie urządzenia.....	239	8.3 Czyszczenie korpusu urzą-	
		dzenia	245
5 Poznawanie urządzenia	240	8.4 Czyszczenie miksera	245
5.1 Urządzenie.....	240	8.5 Czyszczenia pojemnika "na	
5.2 Symbole.....	240	wynos" oraz wkładki tnącej	
5.3 Przełącznik obrotowy	240	pojemnika	246
5.4 Przyciski programowe	240	8.6 Używanie programu czysz-	
5.5 Systemy zabezpieczające	241	czenia	246
6 Przed pierwszym użyciem	241	9 Przepisy kulinarne	247
6.1 Czyszczenie urządzenia i		9.1 Wykaz przepisów.....	247
części	241		
		10 Usuwanie usterek.....	248
7 Podstawowy sposób obsługi ..	241		
7.1 Długość kabla	241	11 Transport, przechowywanie	
7.2 Zalecane prędkości.....	241	i utylizacja	250
7.3 Przetwarzanie artykułów spo-		11.1 Utylizacja zużytego urzą-	
żywczych za pomocą mikse-		dzenia	250
ra	242		

12 Serwis	250
12.1 Numer produktu (E-Nr) i numer fabryczny (FD).....	251



1 Bezpieczeństwo

Przestrzegać poniższych wskazówek bezpieczeństwa.

1.1 Wskazówki ogólne

- Należy dokładnie przeczytać niniejszą instrukcję.
- Instrukcję należy zachować i starannie przechowywać jako źródło informacji, a także z myślą o innych użytkownikach.
- Jeżeli w trakcie transportu urządzenie zostało uszkodzone, nie wolno go podłączać.

1.2 Użytkowanie zgodne z przeznaczeniem

Urządzenia należy używać wyłącznie:

- z oryginalnymi częściami,
- do rozcierania na purée i miksowania.
- do przygotowywania ciast na naleśniki, sorbetów, past do smarowania, sosów i lodów.
- do rozdrabniania kostek lodu.
- ciągle je nadzorując.
- w prywatnym gospodarstwie domowym i zamkniętych otoczeniach domowych w temperaturze pokojowej.
- do przetwarzania ilości typowych dla gospodarstw domowych w typowym dla gospodarstw domowych czasie.
- do wysokości 2000 m nad poziomem morza.
- do miksowania owoców i warzyw w celu przygotowywania smoothie.

Urządzenie należy odłączać od źródła zasilania prądem, gdy:

- nie używać urządzenia.
- nie jest nadzorowane.
- jest składane.
- jest rozkładane.
- jest czyszczone.
- użytkownik zbliża się do obracających się części.
- użytkownik napotkał błąd.

1.3 Ograniczenie grupy użytkowników

Osobom o zredukowanych zdolnościach fizycznych, sensorycznych i umysłowych lub nieposiadającym odpowiedniego doświadczenia i/lub wiedzy wolno używać urządzenia tylko pod warunkiem, że znajdują się pod opieką innych osób lub zostały poinstruowane w zakresie bezpiecznej obsługi urządzenia i rozumieją zagrożenia z niej wynikające.

Dzieciom nie wolno bawić się urządzeniem.

Dzieciom nie wolno wykonywać żadnych przewidzianych dla użytkownika czynności z zakresu czyszczenia i konserwacji urządzenia.

Tego urządzenia nie wolno obsługiwać dzieciom. Dzieciom należy uniemożliwić dostęp do urządzenia i jego przewodu zasilającego.

1.4 Zasady bezpieczeństwa

Przestrzegać zasad bezpieczeństwa.

⚠ OSTRZEŻENIE – Ryzyko porażenia prądem!

Uszkodzone urządzenie lub uszkodzony przewód przyłączeniowy stanowią zagrożenie.

- ▶ Nigdy nie włączać uszkodzonego urządzenia.
- ▶ Nigdy nie używać urządzenia, jeżeli jego powierzchnia jest pęknięta lub złamana.
- ▶ Nigdy nie ciągnąć za przewód przyłączeniowy, aby odłączyć urządzenie od sieci. Zawsze ciągnąć za wtyczkę przewodu przyłączeniowego.
- ▶ W przypadku uszkodzenia urządzenia lub przewodu przyłączeniowego należy natychmiast wyciągnąć wtyczkę przewodu przyłączeniowego lub wyłączyć bezpiecznik w skrzynce bezpiecznikowej.
- ▶ Wezwać serwis. → *Strona 250*

Nieprawidłowo wykonane instalacje stanowią poważne zagrożenie.

- ▶ Urządzenie należy podłączyć i użytkować zgodnie z informacjami podanymi na tabliczce znamionowej.

Nieprawidłowo przeprowadzane naprawy stanowią poważne zagrożenie.

- ▶ Naprawy urządzenia mogą być wykonywane wyłącznie przez wykwalifikowany personel.
- ▶ Do naprawy urządzenia należy używać wyłącznie oryginalnych części zamiennych.
- ▶ W przypadku uszkodzenia przewodu sieciowego tego urządzenia należy zlecić jego wymianę wymienioną przez producenta, jego serwis lub przez odpowiednio wykwalifikowaną osobę, co jest koniecznym warunkiem wykluczenia zagrożeń.

Wnikająca wilgoć może prowadzić do porażenia prądem.

- ▶ Nigdy nie zanurzać urządzenia lub przewodu sieciowego w wodzie ani nie umieszczać ich w zmywarce do naczyń.
- ▶ Używać urządzenia wyłącznie w zamkniętych pomieszczeniach.
- ▶ Nigdy nie narażać urządzenia na działanie wysokiej temperatury i wilgoci.
- ▶ Nie używać do czyszczenia urządzenia myjek parowych ani ciśnieniowych.

Uszkodzona izolacja lub uszkodzony przewód sieciowy stanowią poważne zagrożenie.

- ▶ Nigdy nie dopuszczać do kontaktu przewodu przyłączeniowego z gorącymi częściami urządzenia lub źródłami ciepła.
- ▶ Nigdy nie dopuszczać do kontaktu przewodu przyłączeniowego z przedmiotami zakończonymi ostrym czubkiem i ostrymi krawędziami.
- ▶ Nigdy nie załamywać, nie zgniatać ani nie modyfikować przewodu przyłączeniowego.

⚠ OSTRZEŻENIE – Ryzyko pożaru!

Silne rozgrzanie może spowodować zapalenie się urządzenia i innych elementów.

- ▶ Nigdy nie ustawiać urządzenia na gorących powierzchniach ani w ich pobliżu.

⚠ OSTRZEŻENIE – Ryzyko oparzenia!

Gorące artykuły mogą podczas przetwarzania pryskać, a z pokrywy może uchodzić para.

- ▶ Wlewać do przystawki maksymalnie 1000 ml gorących lub piejących się artykułów.
- ▶ Twarde artykuły spożywcze należy przetwarzać bardzo ostrożnie.
- ▶ Nie pochylać się nad urządzeniem.
- ▶ Nie przetwarzać gorących produktów spożywczych o temperaturze powyżej 50°C w pojemniku "na wynos".

⚠ OSTRZEŻENIE – Ryzyko odniesienia obrażeń!

Używanie urządzenia z uszkodzonymi częściami może spowodować zranienie.

- ▶ Części posiadające pęknięcia lub inne uszkodzenia albo niepoprawnie zamocowane muszą zostać wymienione na oryginalne części zamienne.

Niezgodne z przeznaczeniem użytkowanie produktu może spowodować zranienia.

- ▶ Urządzenia należy używać tylko wtedy, gdy jest ono całkowicie zmontowane.

⚠ OSTRZEŻENIE – Ryzyko zacięcia!

Nóż miksera ma ostre ostrza.

- ▶ Przy czyszczeniu i opróżnianiu pojemnika miksera uważać na ostre ostrza.
- ▶ Nigdy nie dotykać ostrzy noży gołymi rękami.

⚠ OSTRZEŻENIE – Ryzyko uduszenia się!

Dzieci mogą sobie naciągnąć materiały opakowania na głowę lub zawinąć się w nie i udusić się.

- ▶ Materiały z opakowania należy trzymać poza zasięgiem dzieci.
- ▶ Nie pozwalać dzieciom na zabawę opakowaniem, a szczególnie folią.

Dzieci mogą połknąć drobne części lub zadławić się nimi, co może doprowadzić do uduszenia.

- ▶ Drobne części należy trzymać poza zasięgiem dzieci.

- ▶ Nie należy pozwalać dzieciom na zabawę drobnymi częściami.

 OSTRZEŻENIE – Ryzyko uszczerbku na zdrowiu!

Zanieczyszczenia na powierzchniach urządzenia mogą zagrażać zdrowiu.

- ▶ Należy przestrzegać wskazówek dotyczących czyszczenia.
- ▶ Powierzchnie mające kontakt z żywnością należy czyścić przed każdym użyciem.

2 Zapobieganie szkodom materialnym

UWAGA!

Niezgodne z przeznaczeniem użytkowanie produktu może spowodować szkody materialne.

- ▶ Nigdy nie włączać pustego urządzenia.
- ▶ Nie przekraczać maksymalnych ilości artykułów.
- ▶ Nigdy nie używać pojemnika miksera w kuchenkach mikrofalowych lub piekarnikach.
- ▶ Nie przechowywać w pojemniku miksera żadnych przedmiotów.
- ▶ Nie przetwarzać gorących produktów spożywczych o temperaturze powyżej 50°C w pojemniku "na wynos".

3 Ochrona środowiska i oszczędność

3.1 Usuwanie opakowania

Materiały opakowaniowe są przyjazne dla środowiska i nadają się do recyklingu.

- ▶ Poszczególne elementy utylizować zgodnie z rodzajem materiału.

4 Rozpakowanie i sprawdzenie

Tutaj podane są informacje o tym, co musisz wziąć pod uwagę podczas rozpakowywania.

4.1 Rozpakowywanie urządzenia i jego części

1. Wyjąć urządzenie z opakowania.
2. Wyjąć z opakowania i przygotować wszystkie pozostałe części i dodatkowe dokumenty.
3. Usunąć materiał opakowaniowy.
4. Usunąć naklejki i folie.

4.2 Zakres dostawy

Po rozpakowaniu należy sprawdzić wszystkie części pod kątem ewentualnych uszkodzeń podczas transportu.

→ Rys. 1

A	Korpus urządzenia
B	Dzbanek miksera z wkładką tnącą EasyKlick
C	Pokrywa i miarka
D	Popychacz
E	Pojemnik "na wynos" z wkładką tnącą ¹
F	Pokrywa z uszczelką i zamkniętym otworem do picia ¹
G	Instrukcja obsługi

¹ Zależnie od wyposażenia urządzenia

4.3 Ustawianie urządzenia

1. Postawić urządzenie na stabilnej, poziomej, czystej i równej powierzchni.
2. Wyciągnąć kabel sieciowy na żądaną długość.
→ "Długość kabla", Strona 241
Nie podłączać wtyczki do gniazda sieciowego.

5 Poznawanie urządzenia

5.1 Urządzenie

W tym miejscu można znaleźć przegląd części urządzenia.



→ Rys. 2

1	Popychacz
2	Korpus urządzenia
3	Przełącznik obrotowy
4	Przyciski programowe z diodami LED
5	Podziałka
6	Wskaźnik zablokowania pokrywy
7	Wskaźnik statusu (LED)
8	Otwór do wylewania
9	Miarka
10	Pokrywa z otworem do napełniania
11	Pojemnik miksera
12	Wkładka tnąca EasyKlick
13	Uchwyt mocujący
14	Schówek na elektryczny przewód zasilający
15	Wkładka tnąca pojemnika "na wynos" ¹
16	Pojemnik "na wynos" ¹
17	Pokrywa z uszczelką i zamkniętym otworem do picia ¹
18	Uszczelka

¹ Zależnie od wyposażenia urządzenia

5.2 Symbole

W tym miejscu można znaleźć przegląd symboli znajdujących się na urządzeniu.

Symbol	Objaśnienie
	Oznaczenia pozycji
	Otworzyć blokadę.
	Zamknąć blokadę.

5.3 Przełącznik obrotowy

Przełącznik obrotowy służy do włączania i wyłączenia urządzenia i wybierania prędkości.

Symbol	Funkcja
0	Przerwanie przetwarzania.
on	Włączanie urządzenia.
min	Mieszanie składników przy niskiej prędkości obrotowej.
max	Mieszanie składników przy najwyższej prędkości obrotowej.
pulse	Krótkie mieszanie składników przy najwyższej prędkości obrotowej.

Wskazówka: Prędkość można ustawić płynnie w przedziale od min do max.

5.4 Przyciski programowe

Przyciski programowe służą do uruchamiania programów do niektórych zastosowań lub czyszczenia wstępne-go. Każdy przycisk programowy posiada diodę LED, która wskazuje stan pracy.

Uwaga: W przypadku korzystania z pojemnika "na wynos" używać wyłącznie programu **Smoothie**. Progra-

my Ice Crush i Clean nie są przeznaczone do stosowania pojemnika "na wynos".

Przycisk programowy	Funkcja
Clean	Program do wstępnego czyszczenia zaschniętych pozostałości żywności
Smoothie	Program do przygotowywania koktajli typu smoothie
Ice Crush	Program do rozdrabniania kostek lodu

5.5 Systemy zabezpieczające

W tym miejscu można znaleźć przegląd systemów bezpieczeństwa urządzenia.

Blokada włączenia

Blokada włączenia uniemożliwia przypadkowe włączenie urządzenia. Po prawidłowym ustawieniu dzbanka miksera i zablokowaniu pokrywy, urządzenie można włączyć i obsługiwać.

Zabezpieczenie przed przeciążeniem

Zabezpieczenie przed przeciążeniem zapobiega uszkodzeniu silnika i innych części przez nadmierne obciążenie.

6 Przed pierwszym użyciem

Dokonać ustawień podstawowych urządzenia. Wyczyścić urządzenie i akcesoria.

6.1 Czyszczenie urządzenia i części

1. Wszystkie części, które stykają się z artykułami, i spożywczymi, należy przed użyciem dokładnie umyć.
→ "Czyszczenie i pielęgnacja", Strona 245
2. Przygotować wyczyszczone i wysuszone części do użycia.

7 Podstawowy sposób obsługi

7.1 Długość kabla

Długość kabla należy dostosować do własnych potrzeb.

Ustawianie długości kabla za pośrednictwem schowka na kabel

1. Wyciągnąć przewód sieciowy na potrzebną długość.
2. Aby skrócić kabel, należy go wsunąć do schowka na kabel.

7.2 Zalecane prędkości

Tutaj podane są informacje na temat prędkości obrotowej, która zapewnia osiągnięcie optymalnych rezultatów.

Ustawienie	Zastosowanie
pulse	Krótko miksować produkty spożywcze przy użyciu funkcji impulsowej z najwyższą prędkością obrotową.
max	Miksowanie, miksowanie na puree, emulgowanie, spienianie i rozdrabnianie produktów spożywczych.

Ustawienie	Zastosowanie
min	Miksowanie produktów, które nie powinny być zbyt drobno.

Wskazówka: W celu zapoznania się z nowym urządzeniem warto skorzystać z propozycji naszych przepisów. → "Wykaz przepisów", Strona 247

7.3 Przetwarzanie artykułów spożywczych za pomocą miksera

OSTRZEŻENIE

Ryzyko odniesienia obrażeń!

Niezgodne z przeznaczeniem użytkowanie produktu może spowodować zranienia.

- ▶ Urządzenia należy używać tylko wtedy, gdy jest ono całkowicie zmontowane.

1. Przygotować produkty spożywcze. Na przykład pokroić duże produkty na kawałki.
2. Sprawdzić uszczelkę na nakładce tnącej EasyKlick. Ponownie poprawnie nałożyć zdjętą uszczelkę. → Rys. 3

Uwaga: Uszczelka zostaje do czyszczenia na nakładce tnącej EasyKlick. Gdy uszczelka jest uszkodzona lub nieprawidłowo nałożona, wtedy może wypłynąć płyn.

- ✓ Uszczelka osadzona jest w rowku.
 - ✓ Wargę uszczelki skierowana jest w stronę dzbanka miksera.
 - ✓ Gładka powierzchnia uszczelki przylega do nakładki tnącej.
3. Odwrócić dzbanek miksera do góry dnem.
 4. Rozłożyć uchwyty mocujące. → Rys. 4

5. Wyrównać wkładkę tnącą EasyKlick względem czopów w dzbanku miksera.
6. Wcisnąć wkładkę tnącą EasyKlick do dzbanka miksera i złożyć uchwyty mocujące, aż zatrzasną się na swoim miejscu. → Rys. 4
7. Ustawić przełącznik obrotowy na 0.
8. Dzbanek miksera nasadzić na korpus urządzenia i obrócić w kierunku zgodnym z ruchem wskazówek zegara tak, aby się zatrzasnął. → Rys. 5
9. Napełnić artykułami pojemnik miksera. → Rys. 6
Nie przekraczać minimalnych ani maksymalnych ilości przetwarzanych artykułów. → "Wykaz przepisów", Strona 247
10. Włożyć miarkę do pokrywy i założyć pokrywę na dzbanek miksera. → Rys. 7
Oznaczenia ▼ i ▲ muszą być skierowane do siebie wzajemnie.
11. Pokrywę obracać w kierunku , aż zatrząśnie się na swoim miejscu. → Rys. 8
Pokrywa musi być całkowicie zamknięta.
- ✓ Kolor wskaźnika zablokowania pokrywy zmienia się z czerwonego na zielony.
12. Podłączyć wtyczkę do gniazda sieciowego.
13. Ustawić przełącznik obrotowy na on. → Rys. 9
- ✓ Wskaźnik stanu (LED) na przełączniku obrotowym świeci się.
14. Ustawić przełącznik obrotowy na zalecaną prędkość. → Rys. 10
15. Przetwarzać składniki do uzyskania żądanego rezultatu.

16. W celu zakończenia trybu pracy, ustawić przełącznik obrotowy na 0.

7.4 Używanie włączania chwilowego

1. Ustawić przełącznik obrotowy na pulse i przytrzymać.
→ Rys. 11
- ✓ Składniki są mieszane przy najwyższej prędkości obrotowej.
2. Zwolnić przełącznik obrotowy.
- ✓ Przełącznik obrotowy przeskakuje w położenie 0.
- ✓ Przetwarzanie zostaje zatrzymane.

7.5 Korzystanie z programów

Wymagania

- Wkładka tnąca jest zamontowana.
- Dzbaneł miksera jest nasadzony i zablokowany.
- Dzbaneł miksera jest napełniony produktami spożywczymi lub kostkami lodu.
- Pokrywa jest nasadzona i zablokowana.
- Przełącznik obrotowy znajduje się w położeniu 0.

1. Ustawić przełącznik obrotowy na on.
→ Rys. 9
- ✓ Wskaźnik stanu (LED) na przełączniku obrotowym świeci się.
2. Naciśnąć przycisk programowy Smoothie lub Ice Crush.
→ Rys. 12
- ✓ Dopóki program jest uruchomiony, świeci się dioda LED wybranego programu i gaśnie wskaźnik stanu (LED).
3. Poczekać, aż urządzenie się zatrzyma.

4. Ustawić przełącznik obrotowy na 0.
→ Rys. 13

Wskazówka: W celu wyłączenia programu przed czasem ustawić przełącznik obrotowy na 0.

5. Opróżnić dzbanek miksera.
→ "Opróżnianie dzbanka miksera", Strona 243

7.6 Popychanie produktów spożywczych

1. Wyjąć miarkę i włożyć popychacz w otwór do napełniania.
→ Rys. 14
2. Przesuwanie produktów spożywczych w kierunku od ścianki dzbanka miksera w dół.
→ Rys. 14

7.7 Dodawanie składników

1. Podczas przetwarzania należy wyjąć miarkę i włąć składniki przez otwór w pokrywie.
→ Rys. 15
2. W celu dodania większej ilości składników ustawić przełącznik obrotowy na 0.
3. Poczekać, aż urządzenie się zatrzyma.
4. Pokrywę obrócić w kierunku i zdjąć.
→ Rys. 16
5. Włożyć składniki.
→ Rys. 16
6. Założyć pokrywę z powrotem na dzbanek miksera i kontynuować przetwarzanie składników.

7.8 Opróżnianie dzbanka miksera

Wymaganie: Urządzenie jest wyłączone.

1. Obrócić dzbanek miksera w kierunku przeciwnym do ruchu wskazówek zegara i zdjąć z korpusu urządzenia.
→ Rys. 17
2. Aby wykorzystać tylko część przetworzonych produktów, należy użyć otworu do wylewania.
 - Otworzyć otwór do wylewania.
 - Przetworzone produkty umieścić w odpowiednim naczyniu lub od razu podawać.
 - Zamknąć otwór do wylewania.→ Rys. 18
3. Aby wykorzystać wszystkie przetworzone produkty, należy zdjąć pokrywę.
→ Rys. 19

7.9 Przetwarzanie produktów za pomocą pojemnika "na wynos"

1. Przygotować produkty spożywcze.
Na przykład pokroić duże produkty na kawałki.
2. Umieścić produkty w pojemniku "na wynos".
→ Rys. 20
Nie przekraczać minimalnych ani maksymalnych ilości przetwarzanych artykułów.
→ "Wykaz przepisów", Strona 247
3. Nasadzić wkładkę tnącą pojemnika "na wynos" na pojemnik.
→ Rys. 20
4. Dobrze przykręcić wkładkę tnącą do pojemnika "na wynos".
→ Rys. 21
 - Oznaczenia ▼ i ▲ muszą się znaleźć naprzeciwko siebie.
 - Wkładkę tnącą pojemnika "na wynos" można połączyć z korpusem urządzenia wyłącznie z wkręconym do końca pojemnikiem "na wynos".

5. Ustawić przełącznik obrotowy na 0.
6. Obrócić pojemnik "na wynos" do góry dnem.
→ Rys. 22
7. Wkładkę tnącą pojemnika "na wynos" nasadzić na korpus urządzenia i obrócić w kierunku zgodnym z ruchem wskazówek zegara tak, aby się zatrzasnęła.
→ Rys. 22
8. Ustawić przełącznik obrotowy na zalecaną prędkość.
→ Rys. 23

Wskazówka: Do przygotowania mniejszych ilości pożywienia dla niemowląt w pojemniku "na wynos" zaleca się robienie licznych przerw podczas pracy.

Przetwarzanie produktów może odbywać się również z wykorzystaniem funkcji impulsowej.

→ "Używanie włączania chwilowego", Strona 243

9. Przetwarzać składniki do uzyskaniażądanego rezultatu.
10. W celu zakończenia trybu pracy, ustawić przełącznik obrotowy na 0.
→ Rys. 24

7.10 Zamykanie pojemnika "na wynos"

Wymaganie: Urządzenie jest wyłączone.

1. Obrócić pojemnik "na wynos" w kierunku przeciwnym do ruchu wskazówek zegara i zdjąć z korpusu urządzenia.
→ Rys. 25
2. Odwrócić pojemnik "na wynos" i odkręcić wkładkę tnącą.
→ Rys. 25
3. Założyć uszczelkę na pokrywę.
→ Rys. 26

4. Zamknąć otwór do picia w pokrywie.
→ Rys. 26
5. Przykręcić pokrywę do pojemnika "na wynos".
→ Rys. 26

8 Czyszczenie i pielęgnacja

Aby urządzenie długo zachowało sprawność, należy je starannie czyścić i pielęgnować.

8.1 Możliwość mycia w zmywarkach do naczyń

W tym miejscu opisane są elementy urządzenia przystosowane do mycia w zmywarkach do naczyń.

UWAGA!

Mycie w zmywarce do naczyń może uszkodzić niektóre części.

- ▶ W zmywarce do naczyń należy myć tylko przystosowane do tego celu części.
- ▶ Używać tylko programów, które nie podgrzewają wody do temperatury przewyższającej 60°C.
- ▶ Nie zaciskać plastikowych części w zmywarce.

W tym zestawieniu podane są metody czyszczenia poszczególnych elementów.

→ Rys. 27

8.2 Środki czyszczące

W tym miejscu są podane środki czyszczące nadające się do czyszczenia urządzenia.

UWAGA!

Niewłaściwe środki czyszczące lub nieprawidłowe czyszczenie mogą spowodować uszkodzenie urządzenia.

- ▶ Nie używać środków czyszczących zawierających alkohol lub spirytus.
- ▶ Nie używać ostrych, spiczastych czy metalowych przedmiotów.
- ▶ Nie stosować szorstkich ściereczek ani środków do szorowania.

8.3 Czyszczenie korpusu urządzenia

⚠ OSTRZEŻENIE

Ryzyko porażenia prądem!

Wnikająca wilgoć może prowadzić do porażenia prądem.

- ▶ Nigdy nie zanurzać urządzenia lub przewodu sieciowego w wodzie ani nie umieszczać ich w zmywarce do naczyń.
- ▶ Nie używać do czyszczenia urządzenia myjek parowych ani ciśnieniowych.
- ▶ Korpus urządzenia przetrzeć miękką, wilgotną ściereczką.

8.4 Czyszczenie miksera

⚠ OSTRZEŻENIE

Ryzyko zacięcia!

Noż miksera ma ostre ostrza.

- ▶ Przy czyszczeniu i opróżnianiu pojemnika miksera uważać na ostre ostrza.
- ▶ Nigdy nie dotykać ostrzy noży gołymi rękami.

UWAGA!

Noż miksera ma ostre ostrza. Niewłaściwa obsługa może uszkodzić ostrza lub powierzchnię miejsca do odkładania.

- ▶ Nigdy nie odkładać wkładki tnącej nożami skierowanymi w dół.

1. Wyjąć miarkę.
→ Rys. 28
2. Zdjąć pokrywę.
→ Rys. 28
3. Obrócić dzbanek miksera w kierunku przeciwnym do ruchu wskazówek zegara i zdjąć z korpusu urządzenia.
→ Rys. 29
4. Odwrócić dzbanek miksera do góry dnem.
5. Rozłożyć uchwyty mocujące.
→ Rys. 30
6. Zdjąć z dzbanka miksera wkładkę tnącą EasyKlick.
→ Rys. 30
7. Wyczyścić elementy.

8.5 Czyszczenia pojemnika "na wynos" oraz wkładki tnącej pojemnika

UWAGA!

Nóż miksera ma ostre ostrza. Niewłaściwa obsługa może uszkodzić ostrza lub powierzchnię miejsca do odkładania.

- ▶ Nigdy nie odkładać wkładki tnącej nożami skierowanymi w dół.
1. Wkładkę tnącą pojemnika "na wynos" obrócić w kierunku przeciwnym do ruchu wskazówek zegara i zdjąć z pojemnika "na wynos".
→ Rys. 31
 2. Pokrywę obrócić w kierunku przeciwnym do ruchu wskazówek zegara i zdjąć z pojemnika "na wynos".
→ Rys. 32
 3. Otworzyć otwór do picia w pokrywie.
→ Rys. 32
 4. Zdjąć uszczelkę.
→ Rys. 32

5. Wyczyścić elementy.

8.6 Używanie programu czyszczenia

Za pomocą programu czyszczenia można przeprowadzić czyszczenie wstępne dzbanka miksera oraz wkładki tnącej.

Wymagania

- Wkładka tnąca jest zamontowana.
- Dzbanek miksera jest nasadzony i zablokowany.
- Wlać roztwór czyszczący (700g woda + 1 krople płynu do mycia naczyń) do dzbanka miksera.
- Pokrywa jest nasadzona i zablokowana.
- Przełącznik obrotowy znajduje się w położeniu 0.

1. Ustawić przełącznik obrotowy na on.
→ Rys. 9
- ✓ Wskaźnik stanu (LED) na przełączniku obrotowym świeci się.
2. Naciśnąć przycisk programu **Clean**.
→ Rys. 12
- ✓ Dopóki program jest uruchomiony, świeci się dioda LED **Clean**, a wskaźnik stanu (LED) gaśnie.
3. Poczekać, aż urządzenie się zatrzyma.
4. Ustawić przełącznik obrotowy na 0.
5. Obrócić nakładkę miksera w kierunku przeciwnym do ruchu wskazówek zegara i zdjąć z korpusu urządzenia.
→ Rys. 17
6. Pokrywę obrócić w kierunku  i zdjąć.
→ Rys. 33
7. Zutylizować roztwór czyszczący.
- ✓ Największe resztki jedzenia są usunięte.
8. Wyczyścić elementy.

9 Przepisy kulinarne

W tym miejscu zostały podane różne przepisy przystosowane specjalnie do posiadanego urządzenia.

9.1 Wykaz przepisów

Ten wykaz zawiera składniki i czynności wymagane do przygotowania lodów według różnych przepisów.

→ Rys. 34

W przypadku korzystania z przepisów zaznaczonych (*) w tabeli z przepisami, po 3 cyklach pracy ostudzić urządzenie do temperatury pokojowej!

Przepis	Składniki	Przetwarzanie artykułów
Napój sportowy	<ul style="list-style-type: none"> ■ 250 g miodu (zimnego, 7-9 °C) ■ 5 g cynamonu ■ 200 g mleka (ciepłego, 65 °C) 	<ul style="list-style-type: none"> ■ Dodać do miksera miód i cynamon. ■ Składniki 5 sekundy/sekund miksować na stopniu max. ■ Dolać mleko. ■ Składniki 5 sekundy/sekund miksować na stopniu max.

UWAGA!

Nieodpowiednie produkty spożywcze mogą spowodować uszkodzenie urządzenia.

- ▶ Nie przetwarzać gorących produktów spożywczych o temperaturze powyżej 50°C w pojemniku "na wynos".
- ▶ Nie przetwarzać w dzbanku miksera gorących produktów spożywczych, których temperatura przekracza 70°C.

- Mikser nie nadaje się do produkcji majonezu.
- Produkty spożywcze o konsystencji stałej mieszać zawsze z odpowiednią ilością płynu.
- Przed miksowaniem wymieszać produkty spożywcze w proszku z wystarczającą ilością płynu lub całkowicie rozpuścić się w płynie. Produkty w proszku to np. cukier puder, kakao w proszku, prażona soja, mąka, białko w proszku.

Uwaga

Ograniczenia przetwarzania w mikserze:

- Nie rozdrabniać takich składników jak migdały, cebula, natka pietruszki lub mięso.
- Miksowanie past takich jak masło z orzeszków ziemnych, masło z orzechów kokosowych czy pasty z orzechów jest możliwe jedynie przy użyciu zatyczki.

10 Usuwanie usterek

Mniejsze usterek urządzenia można usuwać samodzielnie. Przed skontaktowaniem się z serwisem należy się zapoznać z informacjami na temat samodzielnego usuwania usterek. Pozwoli to uniknąć niepotrzebnych kosztów.

OSTRZEŻENIE

Ryzyko porażenia prądem!

Nieprawidłowo przeprowadzane naprawy stanowią poważne zagrożenie.

- ▶ Naprawy urządzenia mogą być wykonywane wyłącznie przez wykwalifikowany personel.
- ▶ Do naprawy urządzenia należy używać wyłącznie oryginalnych części zamiennych.
- ▶ W przypadku uszkodzenia przewodu sieciowego tego urządzenia należy zlecić jego wymianę wymieniony przez producenta, jego serwis lub przez odpowiednio wykwalifikowaną osobę, co jest koniecznym warunkiem wykluczenia zagrożeń.

Usterka	Przyczyna i rozwiązywanie problemów
Urządzenie nie działa.	<p>Wtyczka przewodu przyłączeniowego nie jest włożona.</p> <ul style="list-style-type: none"> ▶ Podłączyć urządzenie do sieci elektrycznej. <hr/> <p>Wyłączył się bezpiecznik w skrzynce bezpiecznikowej.</p> <ul style="list-style-type: none"> ▶ Sprawdzić bezpiecznik w skrzynce bezpiecznikowej. <hr/> <p>Przerwa w dostawie prądu.</p> <ul style="list-style-type: none"> ▶ Sprawdzić, czy działają inne urządzenia i oświetlenie pomieszczenia.
Wskaźnik stanu (LED) miga.	<p>Pokrywa lub dzbanek miksera nie są zablokowane.</p> <ul style="list-style-type: none"> ▶ Ustawić przełącznik obrotowy na on. <ol style="list-style-type: none"> 1. Umieścić dzbanek miksera na korpusie urządzenia i obrócić go w kierunku zgodnym z ruchem wskazówek zegara tak, aby się zatrzasnął. 2. Obrócić pokrywę w kierunku  > tak, aby się zatrzasnęła. <p>✓ Kolor wskaźnika zablokowania pokrywy zmienia się z czerwonego na zielony.</p> <ol style="list-style-type: none"> 3. W razie potrzeby wybrać następującą opcję: <ul style="list-style-type: none"> – Nasadzić pojemnik "na wynos" wraz z wkładką tnącą na korpus urządzenia i obrócić go w kierunku zgodnym z ruchem wskazówek zegara tak, aby się zatrzasnął. <hr/> <p>Program został przerwany za pomocą przełącznika obrotowego.</p> <ul style="list-style-type: none"> ▶ Ustawić przełącznik obrotowy na on.

Usterka	Przyczyna i rozwiązywanie problemów
Urządzenie buczy.	Nóż jest zablokowany lub porusza się z trudem. <ul style="list-style-type: none"> ▶ Ustawić przełącznik obrotowy na on. ▶ Usunąć blokadę.
Urządzenie wyłącza się podczas pracy.	Za duża ilość składników lub za długi czas przetwarzania. <ul style="list-style-type: none"> ▶ Ustawić przełącznik obrotowy na on. ▶ Zmniejszyć ilość miksowanych składników. ▶ Zaczekać, aż urządzenie ostygnie do temperatury pokojowej.
Program nie włącza się.	Przełącznik obrotowy znajduje się w położeniu on . <ul style="list-style-type: none"> ▶ Ustawić przełącznik obrotowy na on. <p>Program nie został przerwany za pomocą przycisku programu.</p> <ol style="list-style-type: none"> 1. Ustawić przełącznik obrotowy na on. 2. Nacisnąć przycisk przypisany dożądanego programu.
Nie można połączyć wkładki tnącej pojemnika "na wynos" z korpusem urządzenia.	Zabezpieczenie przed wylaniem jest aktywne. <ul style="list-style-type: none"> ▶ Przykręcić nakładkę tnącą pojemnika "na wynos" do pojemnika, obracając ją w kierunku zgodnym z ruchem wskazówek zegara. ✓ Wkładka tnąca pojemnika "na wynos" jest prawidłowo i całkowicie przykręcona do pojemnika. ✓ Oznaczenia ▼ i ▲ muszą znaleźć się naprzeciw siebie.
Pojemnik na wynos jest nieszczelny.	Brakuje uszczelki w pokrywie. <ul style="list-style-type: none"> ▶ Założyć uszczelkę.
Z nakładki tnącej wycieka płyn.	Brakuje uszczelki między dzbankiem miksera a nakładką tnącą. <ul style="list-style-type: none"> ▶ Nałożyć uszczelkę na nakładkę tnącą EasyKlick. ✓ Uszczelka osadzona jest w rowku. ✓ Warga uszczelki skierowana jest w stronę dzbanka miksera. ✓ Gładka powierzchnia uszczelki przylega do nakładki tnącej.

11 Transport, przechowywanie i utylizacja

11.1 Utylizacja zużytego urządzenia

Przyjazna dla środowiska utylizacja urządzenia pozwala odzyskać wartościowe surowce.

1. Odłączyć wtyczkę przewodu sieciowego od gniazda sieciowego.
2. Przeciąć przewód sieciowy.
3. Urządzenie utylizować zgodnie z przepisami o ochronie środowiska naturalnego.

Informacje o aktualnych możliwościach utylizacji można uzyskać od sprzedawcy lub w urzędzie miasta lub gminy.



To urządzenie jest oznaczone zgodnie z Dyrektywą Europejską 2012/09/UE oraz polską Ustawą z dnia 29 lipca 2005r. „O zużytym sprzęcie elektrycznym i elektronicznym” (Dz.U. z 2005 r. Nr 180, poz. 1495) symbolem przekreślonego kontenera na odpady. Takie oznakowanie informuje, że sprzęt ten, po okresie jego użytkowania nie może być umieszczany łącznie z innymi odpadami pochodzącymi z gospodarstwa domowego. Użytkownik jest zobowiązany do oddania go prowadzącym zbieranie zużytego sprzętu elektrycznego i elektronicznego. Prowadzący zbieranie, w tym lokalne punkty zbió-

ki, sklepy oraz gminne jednostka, tworzą odpowiedni system umożliwiający oddanie tego sprzętu. Właściwe postępowanie ze zużytym sprzętem elektrycznym i elektronicznym przyczynia się do uniknięcia szkodliwych dla zdrowia ludzi i środowiska naturalnego konsekwencji, wynikających z obecności składników niebezpiecznych oraz niewłaściwego składowania i przetwarzania takiego sprzętu.

12 Serwis

Istotne z punktu widzenia funkcjonalności oryginalne części zamienne zgodne z odpowiednim zarządzeniem w sprawie ekoprojektu dostępne są w naszym serwisie przez okres co najmniej 7 lat od daty wprowadzenia urządzenia na rynek na terenie Europejskiego Obszaru Gospodarczego.

Uwaga: W ramach warunków gwarancji producenckiej usługi serwisu są nieodpłatne.

Dokładne informacje na temat okresu i warunków gwarancji można uzyskać od naszego serwisu, od sprzedawcy urządzenia lub na naszej stronie internetowej.

Kontaktując się z serwisem należy podać numer produktu (E-Nr.) i numer fabryczny (FD) urządzenia. Dane kontaktowe serwisu można znaleźć tutaj lub w dołączonym wykazie punktów serwisowych albo na naszej stronie internetowej.

12.1 Numer produktu (E-Nr) i numer fabryczny (FD)

Numer produktu (E-Nr) i numer fabryczny (FD) znajdują się na tabliczce znamionowej urządzenia.

Dane urządzenia i numer telefonu serwisu można zanotować oddzielnie, aby zapewnić sobie do nich szybki dostęp.

Для отримання додаткової інформації зверніться до Цифрового посібника користувача.



Вміст

1 Безпека	253	7.3 Обробка продуктів блендером	260
1.1 Загальні вказівки	253	7.4 Застосування ментального ввімкнення.....	261
1.2 Використання за призначенням	253	7.5 Використання програми.....	261
1.3 Обмеження кола користувачів	254	7.6 Проштовхування продуктів... ..	261
1.4 Правила техніки безпеки	254	7.7 Додавання інгредієнтів	261
2 Як уникнути матеріальних збитків.....	257	7.8 Спорожнення чаші блендера	261
3 Охорона довкілля й екологічне користування.....	257	7.9 Підготовка продуктів з переносною чашею блендера	262
3.1 Утилізація упаковок	257	7.10 Закривання переносної чаші блендера	262
4 Розпакування й перевірка	257	8 Чищення та догляд	263
4.1 Розпакування приладу й деталей	257	8.1 Придатність до миття в посудомийній машині.....	263
4.2 Обсяг постачання	257	8.2 Чистильні засоби.....	263
4.3 Установлення приладу.....	257	8.3 Очищення основного блока.....	263
5 Знайомство.....	258	8.4 Очищення блендера	263
5.1 Прилад	258	8.5 Очищення переносної чаші блендера та переносної ріжучої вставки.....	264
5.2 Символи.....	258	8.6 Використання програми очищення	264
5.3 Поворотний перемикач	258	9 Рецепти	264
5.4 Кнопки вибору програм	258	9.1 Огляд рецептів	265
5.5 Системи безпеки	259	10 Усунення несправностей	266
6 Перед першим використанням	259	11 Транспортування, зберігання й утилізація	268
6.1 Очищення приладу та деталей	259	11.1 Утилізація старих приладів.....	268
7 Основні відомості про користування	259	12 Сервісні центри	268
7.1 Довжина кабелю	259	12.1 Номер виробу (E-Nr.) і заводський номер (FD).....	268
7.2 Рекомендації щодо швидкості	259		



1 Безпека

Дотримуйтеся наступних правил техніки безпеки.

1.1 Загальні вказівки

- Будь ласка, уважно прочитайте цю інструкцію.
- Збережіть інструкцію й інформацію про прилад для пізнішого користування або для наступного власника приладу.
- Не підключайте прилад, якщо його пошкоджено під час транспортування.

1.2 Використання за призначенням

Користуйтеся приладом лише за таких умов:

- з оригінальним приладдям.
- Для переробки у блендері та приготування пюре.
- щоб готувати млинцеве тісто, сорбети, бутербродні маси, соуси й морозиво.
- для подрібнювання кубиків льоду.
- під наглядом.
- у приватних домогосподарствах і в закритих приміщеннях побутового призначення за кімнатної температури.
- для обробки продуктів у кількості і з тривалістю, звичайними для домашнього господарства.
- на висоті щонайбільше 2000 м над рівнем моря.
- щоб робити смузі з фруктів і овочів.

Від'єднуйте прилад від електромережі, коли ви:

- не використовуєте прилад.
- залишаєте прилад без нагляду.
- збираєте прилад.
- розбираєте прилад.
- чистите прилад.
- наближаєтеся до деталей, що обертаються.
- зіткнулися з несправністю.

1.3 Обмеження кола користувачів

Особи з фізичними, сенсорними або ментальними вадами або особи, яким бракує знань та досвіду, можуть користуватися приладом лише під наглядом або якщо вони пройшли підготовку з безпечного користування приладом та розуміють можливість небезпеки.

Дітям заборонено гратися з приладом.

Дітям заборонено чистити й обслуговувати прилад.

Дітям заборонено користуватися цим приладом. Прилад і кабель живлення слід берегти від дітей.

1.4 Правила техніки безпеки

Дотримуйтеся правил техніки безпеки.

⚠ УВАГА! – Небезпека ураження електричним струмом!

Пошкоджений прилад або пошкоджений мережний кабель — джерело небезпеки.

- ▶ Ніколи не користуйтеся пошкодженим приладом.
- ▶ Заборонено користуватися приладом, поверхня якого тріснула чи зламалася.
- ▶ Не тягніть за мережний кабель, щоб від'єднати прилад від мережі. Завжди тягніть тільки за мережний штекер мережного кабелю.
- ▶ Якщо прилад або мережний кабель пошкоджений, негайно від'єднайте мережевий штекер розподільного блока або вимкніть запобіжник у розподільному блоці.
- ▶ Зателефонуйте до сервісного центру. → *Стор. 268*

Монтаж, виконаний неналежним чином, може становити небезпеку для користувача.

- ▶ Прилад дозволено підключати до електромережі й експлуатувати лише відповідно до даних, зазначених на заводській таблиці.

Ремонтні роботи, виконані неналежним чином, можуть становити небезпеку для користувача.

- ▶ Ремонтувати прилад дозволено тільки фахівцям.
- ▶ Для ремонту приладу дозволяється використовувати лише оригінальні запчастини.

- ▶ Щоб уникнути небезпек, у разі пошкодження кабелю живлення цього приладу його заміну має виконувати виробник, сервісний центр або особа з відповідною кваліфікацією.

Рідина, що витекла, може спричинити ураження електричним струмом.

- ▶ Ніколи не занурюйте ні прилад, ні кабель живлення у воду й не мийте в посудомийній машині.
- ▶ Використовуйте прилад лише в закритих приміщеннях.
- ▶ Бережіть прилад від високої температури й вологи.
- ▶ Не можна чистити прилад за допомогою парового або високотискового приладу.

Пошкоджена ізоляція кабелю живлення — джерело небезпеки.

- ▶ Не допускайте контакту кабелю живлення з гарячими частинами приладу чи іншими джерелами тепла.
- ▶ Не допускайте контакту мережного кабелю з гострими предметами.
- ▶ Не перегинайте, не перетискайте й не переобладнуйте кабель живлення.

⚠ УВАГА! – Небезпека пожежі!

Від високої температури прилад і його деталі можуть загорітися.

- ▶ У жодному разі не ставте прилад на гарячі поверхні або поблизу них.

⚠ УВАГА! – Небезпека опіку!

Гарячі продукти можуть розбризкуватися під час обробки, а з-під кришки може виходити пара.

- ▶ Кількість гарячих або пінистих продуктів не має перевищувати 1000 мл.
- ▶ Гарячі продукти обробляйте обережно.
- ▶ Не нахиляйтеся над приладом.
- ▶ Не оброблюйте гарячі продукти з температурою понад 50 °C у переносній чаші блендера.

⚠ УВАГА! – Небезпека травмування!

Користування приладом з пошкодженими частинами може призводити до травм.

- ▶ Частини, що мають помітні тріщини чи інші пошкодження або ж не тримаються як слід, необхідно замінити оригінальними запчастинами.

Неналежне користування може спричинити травми.

- ▶ Використовуйте прилад тільки в повністю зібраному стані.

⚠ УВАГА! – Небезпека порізів!

В ножа блендера гострі леза.

- ▶ Чистячи і спорожняючи чашу блендера, зважайте на гострі леза.
- ▶ Ніколи не торкайтеся лез голіруч.

⚠ УВАГА! – Небезпека удушення!

Діти можуть натягти пакувальні матеріали собі на голову або загорнутися в них і задихнутися.

- ▶ Бережіть пакувальні матеріали від дітей.
- ▶ Не дозволяйте дітям гратися з пакувальним матеріалом.

Діти можуть удихнути чи проковтнути дрібні деталі й унаслідок цього задихнутися.

- ▶ Бережіть дрібні деталі від дітей.
- ▶ Не дозволяйте дітям гратися з дрібними деталями.

⚠ УВАГА! – Небезпека шкоди здоров'ю!

Бруд на поверхнях може бути небезпечний для здоров'я.

- ▶ Виконуйте вказівки з чищення.
- ▶ Поверхні, які контактують з харчовими продуктами, слід чистити перед кожним користуванням.

2 Як уникнути матеріальних збитків

УВАГА!

Неналежне використання може спричинити матеріальну шкоду.

- ▶ Заборонено вмикати порожній прилад.
- ▶ Не перевищуйте максимальну кількість продуктів.
- ▶ Ніколи не нагрівайте чашу блендера в мікрохвильовій печі або духовці.
- ▶ Не зберігайте в чаші блендера жодних предметів.
- ▶ Не оброблюйте гарячі продукти з температурою понад 50 °C у переносній чаші блендера.

3 Охорона довкілля й ощадливе користування

3.1 Утилізація упаковки

Пакувальні матеріали екологічно безпечні і можуть використовуватися повторно.

- ▶ Окремі складники потрібно розсортувати й утилізувати роздільно.

4 Розпаковування й перевірка

Тут ви дізнаєтеся, яких правил слід дотримуватися, розпаковуючи прилад.

4.1 Розпаковування приладу й деталей

1. Вийміть прилад з упаковки.
2. Вийміть з упаковки й підготуйте всі додаткові деталі й супровідну документацію.
3. Зніміть наявний пакувальний матеріал.
4. Зніміть наявні наклейки та плівки.

4.2 Обсяг постачання

Після розпакування перевірте, чи комплект повний і чи не пошкодило якісь частини під час транспортування.

→ Мал. 1

A	Основний блок приладу
B	Чаша блендера з ріжучою вставкою EasyClick
C	Кришка та мірна склянка
D	Штовхач
E	Чаша блендера To-Go з ножовою вставкою ¹
F	Кришка з ущільненням та отвором для пиття, що закривається ¹
G	Інструкція з експлуатації

¹ Залежно від комплектації приладу

4.3 Установлення приладу

1. Поставте прилад на стійку, рівну, чисту й гладку робочу поверхню.
2. Витягніть кабель живлення на потрібну довжину.
→ "Довжина кабелю", Стор. 259
Не вставляйте штепсель у розетку.

5 Знайомство

5.1 Прилад



Тут можна познайомитися зі складниками приладу.
→ Мал. 2

1	Штовхач
2	Основний блок приладу
3	Поворотний перемикач
4	Кнопки вибору програм зі світлодіодами
5	Шкала
6	Індикатор блокування кришки
7	Індикатор стану (світлодіодний)
8	Вихідний отвір
9	Мірна склянка
10	Кришка з завантажувальним отвором
11	Чаша блендера
12	Ріжуча вставка EasyClick
13	Скоба
14	Відсік для зберігання кабелю
15	Переносна ріжуча вставка ¹
16	Переносна чаша блендера ¹
17	Кришка з ущільненням та отвором для пиття, що закривається ¹
18	Ущільнювач

¹ Залежно від комплектації приладу

5.2 Символи

Тут наведено огляд символів, наявних на приладі.

Символ	Пояснення
	Позначення положення
	Відкрийте фіксатор.
	Закрийте фіксатор.

5.3 Поворотний перемикач

Поворотний перемикач слугує для запуску й зупинення обробки, а також для вибору швидкості.

Символ	Функція
0	Зупинка обробки.
on	Увімкніть прилад.
min	Обробка інгредієнтів на нижчій швидкості.
max	Обробка інгредієнтів на вищій швидкості.
pulse	Нетривале підвищення швидкості обробки інгредієнтів до найвищої.

Порада: Швидкість можна плавно регулювати від min до max.

5.4 Кнопки вибору програм

Використовуйте кнопки вибору програм для запуску певних програм або попереднього очищення. Кожна кнопка вибору програм має один світлодіод, який відображає режим роботи приладу.

Зауваження: Якщо встановлена переносна чаша блендера, використовуйте лише програму **Smoothie**. Програми **Ice Crush** та **Clean** не підходять для використання з переносною чашею блендера.

Кнопка вибору програми	Функція
Clean	Програма попереднього очищення залишків їжі, що засохли
Smoothie	Програма для приготування смузі
Ice Crush	Програма для подрібнювання кубиків льоду

5.5 Системи безпеки

Тут наведено огляд систем безпеки приладу.

Захист від увімкнення

Захист від увімкнення запобігає небажаному ввімкненню приладу. Якщо чаша блендера правильно встановлена, а кришка заблокована, прилад можна увімкнути та використовувати.

Захист від перевантаження

Захист від перевантаження запобігає пошкодженню двигуна й інших частин через зависоке навантаження.

6 Перед першим використанням

Установіть основні параметри. Очистьте прилад і приладдя.

6.1 Очищення приладу та деталей

- Усі деталі, які контактують із харчовими продуктами, перед першим використанням слід помити.

→ "Чищення та догляд", Стор. 263

- Підготуйте вимиті й висушені деталі до застосування.

7 Основні відомості про користування

7.1 Довжина кабелю

Відрегулюйте довжину кабелю живлення відповідно до потреб.

Регулювання довжини кабелю за допомогою відсіку для зберігання кабелю

- Витягніть кабель живлення на потрібну довжину.
- Щоб укоротити кабель, частково засуньте його у відсік для зберігання.

7.2 Рекомендації щодо швидкості

Тут ви можете переглянути оптимальні швидкості для різних продуктів.

Налаштування	Застосування
pulse	Недовге змішування продуктів на максимальній швидкості за допомогою функції миттєвого ввімкнення.
max	Змішування, пюрування, емульгування, збивання й подрібнення продуктів.
min	Змішування продуктів, які не мають бути сильно подрібнені.

Порада: Скористайтеся нашими пропозиціями рецептів, щоб нагромадити досвід користування новим приладом.

→ "Огляд рецептів", Стор. 265

7.3 Обробка продуктів блендером

УВАГА!

Небезпека травмування!

Неналежне користування може спричинити травми.

► Використовуйте прилад тільки в повністю зібраному стані.

1. Підготуйте продукти.

Наприклад, поріжте великі продукти на шматочки.

2. Перевірте ущільнення на ножовій вставці EasyClick. Знову правильно встановіть зняте ущільнення.

→ Мал. 3

Зауваження: Ущільнення залишається на ножовій вставці EasyClick для очищення. У разі пошкодження або неправильного розміщення ущільнення може витікати рідина.

✓ Ущільнення зафіксувалося у пазі.

✓ Ущільнювальні губки спрямовані до чаші блендера.

✓ Гладка ущільнювальна поверхня прилягає до ножової вставки EasyClick.

3. Переверніть чашу блендера.

4. Розкладіть скобу.

→ Мал. 4

5. Вирівняйте ріжучу вставку EasyClick у чаші блендера відносно затискачів.

6. Притисніть ріжучу вставку EasyClick у чаші блендера та складіть скобу до фіксації.

→ Мал. 4

7. Поверніть перемикач у позицію 0

.

8. Встановіть чашу блендера на основний блок приладу та поверніть за годинниковою стрілкою до фіксації.

→ Мал. 5

9. Помістіть продукти в чашу блендера.

→ Мал. 6

Зважайте на необхідну мінімальну та максимальну кількість продуктів.

→ "Огляд рецептів", Стор. 265

10. Вставте в кришку мірну склянку та встановіть кришку на чашу блендера.

→ Мал. 7

Позначки ▼ і ▲ мають розташуватися одна навпроти одної.

11. Поверніть кришку у напрямку до фіксації.

→ Мал. 8

Кришка має бути повністю закритою.

✓ Колір індикатора блокування кришки змінюється з червоного на зелений.

12. Вставте штепсельну вилку в розетку.

13. Поверніть перемикач у позицію on.

→ Мал. 9

✓ На перемикачі світиться індикатор стану (світлодіодний).

14. Виберіть рекомендовану швидкість за допомогою поворотного перемикача.

→ Мал. 10

15. Обробляйте інгредієнти, доки не буде досягнуто бажаного результату.

16. Для завершення режиму встановіть перемикач у позицію 0

.

7.4 Застосування ментального ввімкнення

1. Поверніть перемикач у позицію **pulse** та утримуйте.
→ Мал. 11
- ✓ Інгрідієнти будуть оброблятися на найвищій швидкості.
2. Відпустіть поворотний перемикач.
- ✓ Перемикач автоматично повернеться в позицію **0**.
- ✓ Обробка зупиниться.

7.5 Використання програми

Вимоги

- Ріжуча вставка встановлена.
 - Чаша блендера встановлена та заблокована.
 - Чаша блендера заповнена продуктами або кубиками льоду.
 - Кришка встановлена та заблокована.
 - Поворотний перемикач встановлено в позицію **0**.
1. Поверніть перемикач у позицію **on**.
→ Мал. 9
 - ✓ На перемикачі світяться індикатор стану (світлодіодний).
 2. Натисніть кнопку вибору програм **Smoothie** або **Ice Crush**.
→ Мал. 12
 - ✓ Під час виконання програми світяться світлодіод обраної програми, а індикатор стану (світлодіодний) згасає.
 3. Зачекайте, поки прилад зупиниться.
 4. Поверніть перемикач у позицію **0**.
→ Мал. 13

Порада: Щоб передчасно зупинити виконання програми, встановіть перемикач у позицію **0**.

5. Спорожніть чашу блендера.
→ "Спорожнення чаші блендера", Стор. 261

7.6 Проштовхування продуктів

1. Вийміть мірну склянку та вставте штовхач у завантажувальний отвір.
→ Мал. 14
2. Проштовхніть продукти зі стінок чаші блендера вниз.
→ Мал. 14

7.7 Додавання інгрідієнтів

1. Під час підготовки вийміть мірну склянку та додайте інгрідієнти через отвір у кришці.
→ Мал. 15
2. Щоб дозавантажити велику кількість інгрідієнтів, поверніть перемикач у позицію **0**.
3. Зачекайте, поки прилад зупиниться.
4. Поверніть кришку у напрямку **<** та зніміть.
→ Мал. 16
5. Завантажте інгрідієнти.
→ Мал. 16
6. Знову вставте кришку на чашу блендера та продовжуйте обробку інгрідієнтів.

7.8 Спорожнення чаші блендера

Вимога: Прилад зупинився.

1. Поверніть чашу блендера проти годинникової стрілки та вийміть її з основного блоку приладу.
→ Мал. 17

- Щоб дістати лише частину оброблених продуктів, використовуйте вихідний отвір.
 - Відкрийте вихідний отвір.
 - Перемістіть оброблені продукти до підходящої посудини або відразу подавайте на стіл.
 - Закрийте вихідний отвір.→ Мал. 18
- Щоб дістати усі оброблені продукти, зніміть кришку.
→ Мал. 19

7.9 Підготовка продуктів з переносною чашею блендера

- Підготуйте продукти.
Наприклад, поріжте великі продукти на шматочки.
- Помістіть продукти в чашу блендера To-Go.
→ Мал. 20
Зважайте на необхідну мінімальну та максимальну кількість продуктів.
→ "Огляд рецептів", Стор. 265
- Встановіть ножову вставку на чашу блендера To-Go.
→ Мал. 20
- Щільно загвинтіть ножову вставку та чашу блендера To-Go.
→ Мал. 21
 - Позначки ▼ і ▲ мають розташуватися одна навпроти одної.
 - Ножову вставку можна приєднати до основного блоку приладу лише з повністю загвинченою чашею блендера To-Go.
- Поверніть перемикач у позицію 0.
- Переверніть чашу блендера To-Go.
→ Мал. 22

- Встановіть ножову вставку To-Go на основний блок приладу та поверніть за годинниковою стрілкою до фіксації.
→ Мал. 22
- Виберіть рекомендовану швидкість за допомогою поворотного перемикача.
→ Мал. 23

Порада: Ми рекомендуємо зробити кілька перерв під час приготування невеликої кількості дитячого харчування в чаші блендера To-Go.

Обробку можна також здійснювати з моментальним вимкненням.

→ "Застосування моментального ввімкнення", Стор. 261

- Обробляйте інгредієнти, доки не буде досягнуто бажаного результату.
- Для завершення режиму встановіть перемикач у положення 0.
→ Мал. 24

7.10 Закривання переносної чаші блендера

Вимога: Прилад зупинився.

- Поверніть переносну чашу блендера проти годинникової стрілки та вийміть її з основного блоку приладу.
→ Мал. 25
- Оберніть переносну чашу блендера та відкрутіть переносну ріжучу вставку.
→ Мал. 25
- Вставте ущільнення для кришки.
→ Мал. 26
- Закрийте отвір для пиття на кришці.
→ Мал. 26

5. Щільно загвинтіть кришку та перенесну чашу блендера.
→ Мал. 26

8 Чищення та догляд

Щоб прилад працював довго, слід ретельно чистити його й доглядати за ним.

8.1 Придатність до миття в посудомийній машині

Дізнайтеся, які деталі приладу можна мити в посудомийній машині.

УВАГА!

Деякі деталі внаслідок миття в посудомийній машині можуть бути пошкоджені.

- ▶ Мийте в посудомийній машині тільки придатні для цього деталі.
- ▶ Використовуйте тільки ті програми, котрі не нагрівають воду понад 60 °С.
- ▶ Не затискайте пластмасові деталі в посудомийній машині.

У цьому огляді ви знайдете методи очищення деталей.

→ Мал. 27

8.2 Чистильні засоби

Дізнайтеся, які засоби придатні для чищення приладу.

УВАГА!

Невідповідні засоби для очищення або неправильне очищення може призвести до пошкодження приладу.

- ▶ Не використовуйте засоби для очищення, що містять спирт.
- ▶ Не використовуйте загострені або металеві предмети.
- ▶ Не використовуйте жорсткі ганчірки або засоби для очищення.

8.3 Очищення основного блока

⚠ УВАГА!

Небезпека ураження електричним струмом!

Рідина, що витекла, може спричинити ураження електричним струмом.

- ▶ Ніколи не занурюйте ні прилад, ні кабель живлення у воду й не мийте в посудомийній машині.
- ▶ Не можна чистити прилад за допомогою парового або високо-тискового приладу.
- ▶ Протирайте основний блок м'якою вологою ганчіркою.

8.4 Очищення блендера

⚠ УВАГА!

Небезпека порізів!

В ножа блендера гострі леза.

- ▶ Чистячи і спорожняючи чашу блендера, зважайте на гострі леза.
- ▶ Ніколи не торкайтеся лез голі-руч.

УВАГА!

В ножа блендера гострі леза.

Неправильне використання може призвести до пошкодження лез або відділення для зберігання.

- ▶ Не ставте ріжучу вставку лезами вниз.

1. Вийміть мірну склянку.

→ Мал. 23

2. Зніміть кришку.

→ Мал. 23

3. Поверніть чашу блендера проти годинникової стрілки та вийміть її з основного блоку приладу.

→ Мал. 29

4. Переверніть чашу блендера.

5. Розкладіть скобу.
→ Мал. 30
6. Витягніть ріжучу вставку EasyClick з чаші блендера.
→ Мал. 30
7. Очистіть деталі.

8.5 Очищення переносної чаші блендера та переносної ріжучої вставки

УВАГА!

В ножа блендера гострі леза. Неправильне використання може призвести до пошкодження лез або відділення для зберігання.

- ▶ Не ставте ріжучу вставку лезами вниз.
1. Поверніть переносну ріжучу вставку проти годинникової стрілки та вийміть її з переносної чаші блендера.
→ Мал. 31
 2. Поверніть кришку проти годинникової стрілки та вийміть її з переносної чаші блендера.
→ Мал. 32
 3. Відкрийте отвір для пиття на кришці.
→ Мал. 32
 4. Витягніть ущільнення.
→ Мал. 32
 5. Очистіть деталі.

8.6 Використання програми очищення

Завдяки програмі очищення можна очистити чашу блендера та ріжучу вставку.

Вимоги

- Ріжуча вставка встановлена.
 - Чаша блендера встановлена та заблокована.
 - Залийте рідину для очищення (700 г вода + 1 крапля очисного засобу) у чашу блендера.
 - Кришка встановлена та заблокована.
 - Поворотний перемикач встановлено в позицію 0.
1. Поверніть перемикач у позицію on.
→ Мал. 9
 - ✓ На перемикачі світиться індикатор стану (світлодіодний).
 2. Натисніть кнопку програми Clean.
→ Мал. 12
 - ✓ Під час виконання програми світиться світлодіод для Clean, а індикатор стану (світлодіодний) згасає.
 3. Зачекайте, поки прилад зупиниться.
 4. Поверніть перемикач у позицію 0.
 5. Поверніть насадку блендера проти годинникової стрілки та вийміть її з основного блоку приладу.
→ Мал. 17
 6. Поверніть кришку у напрямку та зніміть.
→ Мал. 33
 7. Витріть рідину для очищення.
 - ✓ Видалено найбільші залишки продуктів.
 8. Очистіть деталі.

9 Рецепти

Тут наведено добірку рецептів, розроблених спеціально для цього приладу.

9.1 Огляд рецептів

У цьому огляді наведено інгредієнти й операції з обробки для тих чи інших рецептів.

→ Мал. 34

Для рецептів, позначених (*) у таблиці рецептів, дайте приладу охолонути до кімнатної температури після 3 циклів роботи!

Рецепт	Інгредієнти	Обробка
Спортивний напій	<ul style="list-style-type: none"> ■ 250 г мед (холодний, 7-9 °С) ■ 5 г кориця ■ 200 г молоко (тепле, 65 °С) 	<ul style="list-style-type: none"> ■ Покладіть мед і корицю в блендер. ■ Змішайте інгредієнти для 5 с на ступені max. ■ Додайте молоко. ■ Змішайте інгредієнти для 5 с на ступені max.

УВАГА!

Непридатні інгредієнти можуть пошкодити прилад.

- ▶ Не оброблюйте гарячі продукти з температурою понад 50 °С у переносній чаші блендера.
- ▶ Не оброблюйте гарячі продукти з температурою понад 70 °С у чаші блендера.

Зауваження

Обмеження обробки у блендері:

- Не подрібнюйте такі інгредієнти, як мигдаль, цибуля, петрушка та м'ясо.
- Змішування спредів, таких як арахісове масло, кокосове масло або горіхові спреди, можливе лише зі штовхачем.
- Блендер не може робити майонез.
- Змішайте тверді інгредієнти з достатньою кількістю рідини.
- Перш ніж змішати порошкоподібні інгредієнти, змішайте їх з достатньою кількістю рідини або повністю розчиніть в рідині. До порошкоподібних продуктів належать, наприклад, цукрова пудра, какао-порошок, смажена соя, борошно, білковий порошок.

10 Усунення несправностей

Незначні несправності приладу можна усувати власноруч. Перш ніж звертатися до сервісної служби, скористайтеся відомостями про усунення несправностей. Так можна уникнути зайвих витрат.

УВАГА!

Небезпека ураження електричним струмом!

Ремонтні роботи, виконані неналежним чином, можуть становити небезпеку для користувача.

- ▶ Ремонтувати прилад дозволено тільки фахівцям.
- ▶ Для ремонту приладу дозволяється використовувати лише оригінальні запчастини.
- ▶ Щоб уникнути небезпек, у разі пошкодження кабелю живлення цього приладу його заміну має виконувати виробник, сервісний центр або особа з відповідною кваліфікацією.

Несправність	Причина та усунення несправностей
Прилад не працює.	<p>Не вставлений штекер мережного кабелю .</p> <ul style="list-style-type: none"> ▶ Підключіть прилад до електромережі. <hr/> <p>Спрацював запобіжник у розподільному блоці.</p> <ul style="list-style-type: none"> ▶ Перевірте запобіжник на електричному щиті. <hr/> <p>Зник струм.</p> <ul style="list-style-type: none"> ▶ Перевірте, чи працює освітлення й інші прилади в приміщенні.
Індикатор стану (світлодіодний) блимає.	<p>Кришка або чаша блендера не заблоковані.</p> <ul style="list-style-type: none"> ▶ Встановіть поворотний перемикач у позицію on. <ol style="list-style-type: none"> 1. Встановіть чашу блендера на основний блок приладу та поверніть за годинниковою стрілкою до фіксації. 2. Поверніть кришку у напрямку  до фіксації. ✓ Колір індикатора блокування кришки змінюється з червоного на зелений. 3. За потреби оберіть цю опцію: <ul style="list-style-type: none"> – Встановіть переносну чашу блендера з переносною ріжучою вставкою на основний блок приладу та поверніть за годинниковою стрілкою до фіксації. <hr/> <p>Програма скасована поворотним перемикачем.</p> <ul style="list-style-type: none"> ▶ Встановіть поворотний перемикач у позицію on.
Прилад гуде.	<p>Ніж заблокований або застряг.</p> <ul style="list-style-type: none"> ▶ Встановіть поворотний перемикач у позицію on. ▶ Усуньте блокування.

Несправність	Причина та усунення несправностей
Прилад вимикається під час використання.	Завелика кількість продуктів або надто довга тривалість обробки. <ul style="list-style-type: none"> ▶ Встановіть поворотний перемикач у позицію on. ▶ Зменште кількість оброблюваних продуктів. ▶ Дайте приладу охолонути до кімнатної температури.
Програма не запускається.	Поворотний вимикач не стоїть on . <ul style="list-style-type: none"> ▶ Встановіть поворотний перемикач у позицію on. Програма скасована кнопкою програми. <ol style="list-style-type: none"> 1. Встановіть поворотний перемикач у позицію on. 2. Натисніть кнопку програми обраної програми.
Ножова вставка To-go не приєднується до основного блоку.	Захист від протікання активний. <ul style="list-style-type: none"> ▶ Пригвинтіть ножову вставку в блендері To-Go, повертаючи її за годинниковою стрілкою. ✓ Ножова вставка та чаша блендера To-Go повністю та щільно загвинчені. ✓ Позначка ▼ має розташуватися навпроти позначки ▲.
Чаша блендера To-Go негерметична.	У кришці відсутнє ущільнення. <ul style="list-style-type: none"> ▶ Вставте ущільнення.
Рідина витікає з ріжучої вставки.	Ущільнення між чашею блендера та ріжучою вставкою відсутнє. <ul style="list-style-type: none"> ▶ Вставте ущільнення на ріжучу вставку EasyKlick. ✓ Ущільнення зафіксувалося у пазі. ✓ Ущільнювальні губки спрямовані до чаші блендера. ✓ Гладка ущільнювальна поверхня прилягає до ріжучої вставки EasyKlick.

11 Транспортування, зберігання й утилізація

11.1 Утилізація старих приладів

Екологічна утилізація дає змогу повторно використовувати цінну сировину.

1. Витягніть штепсельну вилку кабелю живлення.
2. Переріжте кабель живлення.
3. Утилізуйте прилад екологічним способом.

Інформацію щодо актуальних способів утилізації можна отримати у продавця приладу або органів місцевого самоврядування.



Цей прилад марковано згідно положень європейської Директиви 2012/19/EU стосовно електронних та електроприладів, що були у використанні (waste electrical and electronic equipment - WEEE). Директивою визначаються можливості, які є дійсними у межах Європейського союзу, щодо прийняття назад та утилізації бувших у використанні приладів.

нашій сервісній службі впродовж щонайменше 7 років з моменту виходу приладу на ринок Європейського економічного простору.

Зауваження: Робота сервісного центру в гарантійних випадках безкоштовна.

Докладніші відомості про термін і умови гарантії у вашій країні можна отримати в сервісній службі, у дилера й на нашому сайті.

Звертаючись до сервісного центру, назвіть номер виробу (E-Nr.) і заводський номер (FD) приладу.

Виробник: "Роберт Бош Хаузгерете ГмбХ" вул. Карл-Вері-Штрассе, 34, м. Мюнхен, 81739, Німеччина
Імпортер: ТОВ "БСХ Побутова Техніка" вул. Радищева, 10/14 корп.Б, м. Київ, Україна

Контактні дані сервісного центру можна знайти в долученому довіднику або на нашому сайті.

12.1 Номер виробу (E-Nr.) і заводський номер (FD)

Номер виробу (E-Nr.) і заводський номер (FD) приладу наведено на заводській табличці.

Щоб мати змогу швидко знайти відомості про прилад і телефонний номер сервісного центру, ці дані можна записати.

12 Сервісні центри

Важливі для безпеки оригінальні запасні частини, що відповідають Директиві ЄС щодо екологічного проектування, можна придбати в

Для получения дополнительной информации см.
Цифровое руководство пользователя.



Содержание

1 Безопасность.....	270	7.5 Использование программ	279
1.1 Общие указания	270	7.6 Извлечение продуктов	279
1.2 Использование по назначению... ..	270	7.7 Добавление ингредиентов	279
1.3 Ограничение круга пользова- телей	271	7.8 Опорожнение чаши блендера	279
1.4 Указания по технике безопас- ности	271	7.9 Переработка продуктов в ста- кане To-Go	280
2 Предотвращение материаль- ного ущерба	275	7.10 Закрывание стакана To-Go	280
3 Защита окружающей среды и экономия	275	8 Очистка и уход	281
3.1 Утилизация упаковки.....	275	8.1 Пригодность для мытья в посу- домоечной машине	281
4 Распаковывание и контроль.....	275	8.2 Чистящие средства	281
4.1 Распаковывание прибора и его частей.....	275	8.3 Очистка блока двигателя	281
4.2 Комплект поставки	275	8.4 Очистка блендера	281
4.3 Установка прибора	275	8.5 Очистка стакана To-Go и ноже- вой вставки To-Go	282
5 Знакомство с прибором.....	276	8.6 Использование программы очистки	282
5.1 Прибор	276	9 Рецепты	282
5.2 Символы.....	276	9.1 Обзор рецептов.....	283
5.3 Поворотный переключатель	276	10 Устранение неисправностей ...	284
5.4 Кнопки выбора программ	276	11 Транспортировка, хранение и утилизация.....	286
5.5 Системы безопасности	277	11.1 Утилизация старого бытового прибора	286
6 Перед первым использованием.	277	12 Сервисная служба	286
6.1 Очистка прибора и его деталей ..	277	12.1 Номер изделия (E-Nr.) и за- водской номер (FD).....	286
7 Стандартное управление.....	277		
7.1 Длина кабеля	277		
7.2 Рекомендации по настройке скорости	277		
7.3 Переработка продуктов в блендере	278		
7.4 Использование моментального включения.....	279		



1 Безопасность

Соблюдайте следующие указания по технике безопасности.

1.1 Общие указания

- Внимательно прочитайте данное руководство.
- Сохраните инструкцию и информацию о приборе для дальнейшего использования или для передачи следующему владельцу.
- В случае обнаружения повреждений, связанных с транспортировкой, не подключайте прибор.

1.2 Использование по назначению

Используйте прибор только:

- с оригинальными принадлежностями;
- для смешивания в блендере и приготовления пюре.
- для приготовления теста для блинчиков, сорбетов, намазков, соусов и мороженого;
- для измельчения кубиков льда.
- под присмотром;
- в бытовых условиях и в закрытых помещениях домашних хозяйств при комнатной температуре.
- для переработки количества продуктов и времени обработки, характерных для домашнего хозяйства;
- на высоте не более 2000 м над уровнем моря.
- для приготовления смузи из овощей и фруктов.

Отсоедините прибор от подачи электроэнергии, если вы:

- не используете прибор.
- оставляете прибор без присмотра;
- собираете прибор;
- разбираете прибор;
- очищаете прибор;
- приближаетесь к вращающимся деталям;
- разбираетесь с неполадкой.

1.3 Ограничение круга пользователей

Этот прибор могут использовать лица с ограниченными физическими, сенсорными или умственными способностями или не имеющими достаточного опыта или знаний, если они находятся под присмотром или после получения указаний по безопасному использованию прибора и после того, как они осознали опасности, связанные с неправильным использованием.

Детям запрещено играть с прибором.

Очистку и обслуживание прибора запрещается выполнять детям.

Прибор нельзя использовать детям. Не допускайте детей к прибору и его сетевому проводу.

1.4 Указания по технике безопасности

Соблюдайте указания по технике безопасности.

⚠ ПРЕДУПРЕЖДЕНИЕ – Опасность поражения электрическим током!

Поврежденный прибор или поврежденный сетевой кабель являются источником опасности.

- ▶ Категорически запрещается эксплуатировать поврежденный прибор.
- ▶ Категорически запрещается эксплуатация прибора, поверхность которого имеет трещины или повреждена.
- ▶ Запрещается тянуть за сетевой кабель, чтобы отсоединить прибор от сети электропитания. Вынимайте из розетки вилку сетевого кабеля.
- ▶ В случае повреждения прибора или сетевого кабеля немедленно выньте вилку сетевого кабеля из розетки или отключите предохранитель в блоке предохранителей.
- ▶ Обратитесь в сервисную службу. → *Страница 286*

При неквалифицированном монтаже прибор может стать источником опасности.

- ▶ При подключении прибора и его эксплуатации соблюдайте данные, приведенные на фирменной табличке.

При неквалифицированном ремонте прибор может стать источником опасности.

- ▶ Ремонтировать прибор разрешается только квалифицированным специалистам.
- ▶ Для ремонта прибора можно использовать только оригинальные запчасти.
- ▶ Во избежание опасностей замена поврежденного сетевого кабеля данного прибора может быть выполнена только производителем или авторизованной им сервисной службой либо лицом, имеющим аналогичную квалификацию.

Проникшая в прибор влага может стать причиной поражения электротоком.

- ▶ Категорически запрещается погружать прибор в воду или помещать его в посудомоечную машину.
- ▶ Используйте прибор только в закрытом помещении.
- ▶ Не пользуйтесь прибором при слишком высокой температуре или влажности.
- ▶ Не используйте для очистки прибора пароочистители или очистители высокого давления.

Поврежденная изоляция сетевого кабеля является источником опасности.

- ▶ Ни в коем случае не допускайте контакта сетевого кабеля с горячими частями прибора или с источниками тепла.
- ▶ Ни в коем случае не допускайте контакта сетевого кабеля с острыми концами или кромками.
- ▶ Запрещается перегибать, заземлять или переоборудовать сетевой кабель.

⚠ ПРЕДУПРЕЖДЕНИЕ – Опасность возгорания!

При слишком высокой температуре возможно возгорание прибора и насадок.

- ▶ Никогда не ставьте прибор на горячие поверхности или рядом с ними.

⚠ ПРЕДУПРЕЖДЕНИЕ – Опасность ошпаривания!

Горячие продукты могут разбрызгиваться при переработке, а из-под крышки может выходить пар.

- ▶ Количество горячих или пенистых продуктов не должно превышать 1000 мл.
- ▶ Соблюдайте осторожность при переработке горячих продуктов.
- ▶ Не наклоняйтесь над прибором.
- ▶ Не перерабатывайте продукты, температура которых выше 50 °С в стакане To-Go.

⚠ ПРЕДУПРЕЖДЕНИЕ – Опасность травмирования!

Эксплуатация прибора с поврежденными частями может стать причиной травм.

- ▶ Части прибора с трещинами или другими повреждениями, а также с неплотной посадкой должны быть заменены оригинальными частями.

Некомпетентное использование может стать причиной травм.

- ▶ Прибор можно использовать только в полностью собранном виде.

⚠ ПРЕДУПРЕЖДЕНИЕ – Опасность пореза!

У ножей блендера острые лезвия.

- ▶ При чистке и опорожнении стакана блендера берегитесь острых лезвий.
- ▶ Не трогайте лезвия голыми руками.

⚠ ПРЕДУПРЕЖДЕНИЕ – Опасность удушья!

Дети могут завернуться в упаковочный материал или надеть его себе на голову и задохнуться.

- ▶ Не подпускайте детей к упаковочному материалу.
- ▶ Не позволяйте детям играть с упаковочным материалом.

Дети могут вдохнуть или проглотить мелкие детали, в результате чего задохнуться.

- ▶ Не подпускайте детей к мелким деталям.
- ▶ Не позволяйте детям играть с мелкими деталями.

⚠ ПРЕДУПРЕЖДЕНИЕ – Риск нанесения вреда здоровью!

Загрязнения на поверхностях могут представлять опасность для здоровья.

- ▶ Соблюдайте указания по очистке.
- ▶ Поверхности, контактирующие с продуктами питания, следует очищать перед каждым использованием.

2 Предотвращение материального ущерба

ВНИМАНИЕ!

Некомпетентное использование может привести к материальному ущербу.

- ▶ Никогда не включайте прибор в холодную.
- ▶ Соблюдайте максимальное перерабатываемое количество продуктов.
- ▶ Запрещено использовать стакан блендера в микроволновой печи или духовом шкафу.
- ▶ Не храните в чаше блендера никакие посторонние предметы.
- ▶ Не перерабатывайте продукты, температура которых выше 50 °C в стакане To-Go.

3 Защита окружающей среды и экономия

3.1 Утилизация упаковки

Упаковочные материалы экологически безопасны и могут использоваться повторно.

- ▶ Утилизируйте отдельные части, предварительно рассортировав их.

4 Распаковывание и контроль

Здесь приводится информация, которую необходимо учесть при распаковывании.

4.1 Распаковывание прибора и его частей

1. Выньте прибор из упаковки.

2. Все остальные части и сопроводительную документацию выньте из упаковки и положите рядом.
3. Удалите имеющийся упаковочный материал.
4. Удалите имеющиеся наклейки и пленки.

4.2 Комплект поставки

После распаковки проверьте все детали на отсутствие транспортных повреждений, а также комплектность поставки.

→ Рис. 1

A	Блок двигателя
B	Чаша блендера с ножевой вставкой EasyKlick
C	Крышка и мерный стаканчик
D	Толкатель
E	Стакан To-Go с ножевой вставкой ¹
F	Крышка с уплотнителем и закрываемым отверстием для питья ¹
G	Инструкция по эксплуатации

¹ В зависимости от комплектации

4.3 Установка прибора

1. Устанавливайте прибор на прочную, ровную, чистую и гладкую рабочую поверхность.
2. Вытяните сетевой кабель на нужную длину.

→ "Длина кабеля", Страница 277

Не вставляйте вилку сетевого шнура в розетку.

5 Знакомство с прибором

5.1 Прибор

Здесь приведен обзор составных частей прибора.



→ Рис. 2

1	Толкатель
2	Блок двигателя
3	Поворотный переключатель
4	Кнопки выбора программ со светодиодами
5	Шкала
6	Индикатор блокировки крышки
7	Индикатор состояния (светодиод)
8	Сливное отверстие
9	Мерный стаканчик
10	Крышка с загрузочным отверстием
11	Стакан блендера
12	Ножевая вставка EasyKlick
13	Держатель
14	Отсек для хранения кабеля
15	Ножевая вставка To-Go ¹
16	Стакан To-Go ¹
17	Крышка с уплотнителем и закрываемым отверстием для питья ¹
18	Прокладка

¹ В зависимости от комплектации

5.2 Символы

Здесь перечислены символы, имеющиеся на приборе.

Символ	Пояснения
	Маркировка положений.
	Открыть фиксатор.
	Закрыть фиксатор.

5.3 Поворотный переключатель

Поворотным переключателем запускается и останавливается переработка, а также выбирается скорость.

Символ	Функция
0	Остановка переработки.
on	Включение прибора.
min	Переработка ингредиентов на низкой скорости.
max	Переработка ингредиентов на высокой скорости.
pulse	Кратковременная переработка ингредиентов на максимальной скорости.

Рекомендация: Вы можете плавно регулировать скорость между ступенями min и max.

5.4 Кнопки выбора программ

Используйте кнопки выбора программ для запуска программ с учетом условий использования или для предварительной очистки. Каждая кнопка выбора программ имеет соответствующий светодиод, отображающий режим работы прибора.

Заметка: Если установлен стакан To-Go, используйте только программу Smoothie. Программы Ice Crush и Clean не подходят для использования со стаканом To-Go.

Кнопка выбора программы	Функция
Clean	Программа для предварительной очистки при наличии присохших остатков пищи
Smoothie	Программа для приготовления смузи
Ice Crush	Программа для измельчения кубиков льда

5.5 Системы безопасности

Здесь приводится обзор систем безопасности вашего прибора.

Блокировка включения

Блокировка включения препятствует нежелательному включению вашего прибора.

Прибор можно включать при правильно установленной чаше блендера и зафиксированной крышке.

Устройство защиты от перегрузки

Защита от перегрузки препятствует повреждению электромотора и других компонентов вследствие слишком высокой нагрузки.

6 Перед первым использованием

Выполните базовые установки. Очистите прибор и аксессуары.

6.1 Очистка прибора и его деталей

1. Все детали, соприкасающиеся с продуктами, следует очистить перед первым использованием.
→ "Очистка и уход", Страница 281
2. Очищенные и просушенные детали положите наготове для использования.

7 Стандартное управление

7.1 Длина кабеля

Настройте длину сетевого кабеля в соответствии со своими потребностями.

Настройка длины кабеля посредством отсека для кабеля

1. Вытяните сетевой кабель до нужной длины.
2. Чтобы уменьшить длину кабеля, продвиньте его в отсек для кабеля.

7.2 Рекомендации по настройке скорости

Здесь вы можете узнать, какая скорость требуется для достижения оптимальных результатов.

Настройка	Применение
pulse	Недолгое смешивание продуктов на максимальной скорости с помощью функции моментального включения.
max	Смешивание, пюрирование, эмульгирование, вспенивание и измельчение продуктов.

Настройка	Применение
min	Смешивание продуктов, которые не подлежат сильному измельчению.

Рекомендация: Воспользуйтесь рекомендованными рецептами, чтобы набраться опыта в обращении с вашим новым прибором.

→ "Обзор рецептов", Страница 283

7.3 Переработка продуктов в блендере

ПРЕДУПРЕЖДЕНИЕ

Опасность травмирования!



Некомпетентное использование может стать причиной травм.

► Прибор можно использовать только в полностью собранном виде.

1. Подготовьте продукты питания.
Например, порежьте продукты большого размера на кусочки.
2. Проверьте уплотнитель на ножевой вставке EasyKlick. Правильно установите снятый уплотнитель на место.
→ Рис. 3

Заметка: При очистке уплотнитель остается на ножевой вставке EasyKlick. В случае повреждения или неправильного размещения уплотнителя может вытекать жидкость.

- ✓ Уплотнитель располагается в пазу.
 - ✓ Края уплотнителя обращены к чаше блендера.
 - ✓ Гладкая поверхность уплотнителя располагается на ножевой вставке EasyKlick.
3. Переверните чашу блендера вверх дном.
 4. Откиньте держатель.
→ Рис. 4

5. Совместите ножевую вставку EasyKlick со штифтами на чаше блендера.
6. Прижмите ножевую вставку EasyKlick к чаше блендера и зафиксируйте держатель с щелчком.
→ Рис. 4
7. Установите поворотный переключатель на 0.
8. Вставьте чашу блендера в блок двигателя и поверните по часовой стрелке до щелчка.
→ Рис. 5
9. Поместите продукты в стакан блендера.
→ Рис. 6
Соблюдайте минимальное и максимальное количество перерабатываемых продуктов.
→ "Обзор рецептов", Страница 283
10. Вставьте мерный стаканчик в крышку и установите крышку на чашу блендера.
→ Рис. 7
Метки  и  должны указывать друг на друга.
11. Поворачивайте крышку в направлении  до щелчка.
→ Рис. 8
Крышка должна быть полностью закрыта.
- ✓ Цвет индикации блокировки крышки меняется с красного на зеленый.
12. Вставьте вилку сетевого шнура в розетку.
13. Установите поворотный переключатель на оп.
→ Рис. 9
- ✓ Горит индикатор состояния (светодиод) на поворотном переключателе.
14. Установите поворотный переключатель на рекомендуемую скорость.
→ Рис. 10
15. Перерабатывайте ингредиенты до получения желаемого результата.

16. Переведите поворотный переключатель в положение 0 для завершения работы.

7.4 Использование моментального включения

1. Установите поворотный переключатель на pulse и удерживайте в этом положении.
→ Рис. 11
- ✓ Ингредиенты перерабатываются на максимальной скорости.
2. Отпустите поворотный переключатель.
- ✓ Поворотный переключатель возвращается в положение 0.
- ✓ Переработка останавливается.

7.5 Использование программ

Требования

- Ножевая вставка установлена.
 - Чаша блендера установлена и зафиксирована.
 - В чаше лежат продукты или кубики льда.
 - Крышка установлена и зафиксирована.
 - Поворотный переключатель установлен на 0.
1. Установите поворотный переключатель на оп.
→ Рис. 9
 - ✓ Горит индикатор состояния (светодиод) на поворотном переключателе.
 2. Нажмите кнопку выбора программы Smoothie или Ice Crush.
→ Рис. 12
 - ✓ Пока программа выполняется, горит светодиод выбранной программы, а светодиод индикатора состояния гаснет.
 3. Дождитесь полного завершения работы прибора.

4. Установите поворотный переключатель на 0.
→ Рис. 13

Рекомендация: Для остановки выполнения программы до завершения времени работы, поверните поворотный переключатель на 0.

5. Вылейте содержимое чаши.
→ "Опорожнение чаши блендера",
Страница 279

7.6 Извлечение продуктов

1. Извлеките мерный стаканчик и вставьте толкатель в загрузочное отверстие.
→ Рис. 14
2. Протолкните продукты со стенок чаши блендера вниз.
→ Рис. 14

7.7 Добавление ингредиентов

1. Снимите мерный стаканчик во время переработки и добавьте ингредиенты через отверстие в крышке.
→ Рис. 15
2. При добавлении больших объемов установите поворотный переключатель на 0.
3. Дождитесь полного завершения работы прибора.
4. Поверните крышку в направлении  и снимите.
→ Рис. 16
5. Загрузите ингредиенты.
→ Рис. 16
6. Закройте чашу крышкой и продолжите переработку ингредиентов.

7.8 Опорожнение чаши блендера

Требование: Прибор завершил работу.

1. Поверните чашу блендера против часовой стрелки и снимите ее с блока двигателя.
→ Рис. 17
2. Чтобы вылить только часть переработанных продуктов, используйте сливное отверстие.
 - Откройте сливное отверстие.
 - Переложите переработанные продукты в подходящую посуду или сразу подавайте на стол.
 - Закройте сливное отверстие.→ Рис. 18
3. Чтобы вылить всю переработанную массу, снимите крышку.
→ Рис. 19

7.9 Переработка продуктов в стакане To-Go

1. Подготовьте продукты.
Например, порежьте продукты большего размера на кусочки.
2. Поместите продукты в стакан To-Go.
→ Рис. 20
Соблюдайте минимальное и максимальное количество перерабатываемых продуктов.
→ "Обзор рецептов", Страница 283
3. Вставьте ножевую вставку To-Go в стакан To-Go.
→ Рис. 20
4. Надежно зафиксируйте ножевую вставку To-Go и стакане To-Go.
→ Рис. 21
 - Метки ▼ и ▲ должны указывать друг на друга.
 - Вы можете подключить ножевую вставку To-Go к основному блоку только с полностью закрученным стаканом To-Go.
5. Установите поворотный переключатель на 0.

6. Переверните стакан To-Go вверх дном.
→ Рис. 22
7. Вставьте ножевую вставку To-Go в основной блок и поверните по часовой стрелке до щелчка.
→ Рис. 22
8. Установите поворотный переключатель на рекомендуемую скорость.
→ Рис. 23

Рекомендация: Рекомендуется делать перерывы при приготовлении большого количества детского питания в стакане To-Go.

Переработку продуктов можно также осуществлять с помощью функции моментального включения.

→ "Использование моментального включения", Страница 279

9. Перерабатывайте ингредиенты до получения желаемого результата.
10. Для завершения режима переведите поворотный переключатель в положение 0.
→ Рис. 24

7.10 Закрывание стакана To-Go

Требование: Прибор завершил работу.

1. Поверните стакан To-Go против часовой стрелки и снимите его с блока двигателя.
→ Рис. 25
2. Переверните стакан To-Go и откройте ножевую вставку To-Go.
→ Рис. 25
3. Установите уплотнитель крышки.
→ Рис. 26
4. Закройте отверстие для питья на крышке.
→ Рис. 26

5. Плотно закрутите крышку на стакане To-Go.

→ Рис. 26

8 Очистка и уход

Для долговременной исправной работы прибора требуется его тщательная очистка и уход.

8.1 Пригодность для мытья в посудомоечной машине

Ниже описано, какие части прибора решается мыть в посудомоечной машине.

ВНИМАНИЕ!

Некоторые части прибора при мытье в посудомоечной машине могут быть повреждены.

- ▶ В посудомоечной машине мойте только пригодные для этого части.
- ▶ Используйте только программы, не нагревающие воду выше 60 °С.
- ▶ Не зажимайте пластмассовые части в посудомоечной машине.

В этом обзоре представлена информация о процедуре очистки деталей.

→ Рис. 27

8.2 Чистящие средства

Ниже указаны чистящие средства, пригодные для вашего прибора.

ВНИМАНИЕ!

При использовании неподходящих чистящих средств или при неправильной очистке возможно повреждение прибора.

- ▶ Не используйте моющие средства, содержащие алкоголь или спирт.
- ▶ Не используйте металлические и остроконечные предметы, а также предметы с острыми кромками.

- ▶ Не применяйте грубую ткань или абразивные чистящие средства.

8.3 Очистка блока двигателя

⚠ ПРЕДУПРЕЖДЕНИЕ

Опасность поражения электрическим током!

Проникшая в прибор влага может стать причиной поражения током.

- ▶ Категорически запрещается погружать прибор в воду или помещать его в посудомоечную машину.
- ▶ Не используйте для очистки прибора пароочистители или очистители высокого давления.
- ▶ Протрите блок двигателя мягкой влажной салфеткой.

8.4 Очистка блендера

⚠ ПРЕДУПРЕЖДЕНИЕ

Опасность пореза!

У ножей блендера острые лезвия.

- ▶ При чистке и опорожнении стакана блендера берегитесь острых лезвий.
- ▶ Не трогайте лезвия голыми руками.

ВНИМАНИЕ!

У ножей блендера острые лезвия. Неправильное обращение может привести к повреждению лезвий или места хранения.

- ▶ Никогда не опускайте ножевую насадку с лезвиями вниз.

1. Извлеките мерный стакан.

→ Рис. 23

2. Снимите крышку.

→ Рис. 23

3. Поверните чашу блендера против часовой стрелки и снимите ее с блока двигателя.

→ Рис. 29

4. Переверните чашу блендера вверх дном.

- Откройте держатель.
→ Рис. 30
- Извлеките ножевую вставку EasyClick из чаши блендера.
→ Рис. 30
- Очистите детали.

8.5 Очистка стакана To-Go и ножевой вставки To-Go

ВНИМАНИЕ!

У ножей блендера острые лезвия. Неправильное обращение может привести к повреждению лезвий или места хранения.

- ▶ Никогда не опускайте ножевую насадку с лезвиями вниз.
- Поверните ножевую вставку To-Go против часовой стрелки и извлеките из стакана To-Go.
→ Рис. 31
 - Поверните крышку против часовой стрелки и снимите со стакана To-Go.
→ Рис. 32
 - Откройте отверстие для питья на крышке.
→ Рис. 32
 - Снимите уплотнитель.
→ Рис. 32
 - Очистите детали.

8.6 Использование программы очистки

С помощью программы очистки вы можете запустить очистку чаши блендера и ножевой вставки.

Требования

- Ножевая вставка установлена.
 - Чаша блендера установлена и зафиксирована.
 - Чаша блендера заполняется чистой жидкостью (700 г вода + 1 капель моющего средства).
 - Крышка установлена и зафиксирована.
 - Поворотный переключатель установлен на 0.
- Установите поворотный переключатель на оп.
→ Рис. 9
 - ✓ Горит индикатор состояния (светодиод) на поворотном переключателе.
 - Нажмите кнопку выбора программы Clean.
→ Рис. 12
 - ✓ Пока программа выполняется, горит светодиод Clean, а светодиод индикатора состояния гаснет.
 - Дождитесь полного завершения работы прибора.
 - Установите поворотный переключатель на 0.
 - Поверните насадку против часовой стрелки и снимите ее с блока двигателя.
→ Рис. 17
 - Поверните крышку в направлении  и снимите.
→ Рис. 33
 - Слейте чистящую жидкость.
 - ✓ Извлеките самые крупные остатки пищи.
 - Очистите детали.

9 Рецепты

Здесь приводится выборка рецептов, разработанных специально для вашего прибора.

9.1 Обзор рецептов

В этом обзоре приводятся ингредиенты и шаги переработки для различных рецептов.

→ Рис. 34

Для рецептов, отмеченных (*) в таблице рецептов, задайте устройству остыть до комнатной температуры после 3 рабочих циклов!

Рецепт	Ингредиенты	Переработка
Спортивный напиток	<ul style="list-style-type: none"> ■ 250 г Мед (холодное, 7-9 °С) ■ 5 г Корица ■ 200 г Молоко (теплое, 65 °С) 	<ul style="list-style-type: none"> ■ Добавьте в блендер мед и корицу. ■ Смешайте ингредиенты для 5 секунд в режиме тах. ■ Добавьте молоко. ■ Смешайте ингредиенты для 5 секунд в режиме тах.

ВНИМАНИЕ!

Неподходящие для приготовления в блендере продукты могут повредить прибор.

- ▶ Не перерабатывайте продукты, температура которых выше 50 °С в стакане To-Go.
- ▶ Не перерабатывайте продукты, температура которых выше 70 °С в чаше блендера.

Заметка

Продукты, не подходящие для переработки в блендере:

- не измельчайте такие продукты, как миндаль, лук, петрушка и мясо.
- Приготовление спредов, таких как арахисовое масло, кокосовое масло или ореховые пасты, невозможно без толкателя.
- Блендер не предназначен для приготовления майонеза.
- Добавьте к твердым продуктам достаточное количество жидкости.
- Смешайте порошкообразные продукты с достаточным количеством жидкости или полностью растворите в жидкости. К порошкообразным продуктам относится, например, сахарная пудра, какао-порошок, жареные соевые бобы, мука, протеиновый порошок.

10 Устранение неисправностей

Вы можете самостоятельно устранить незначительные неисправности вашего прибора. Воспользуйтесь информацией из главы «Устранение неисправностей» перед обращением в сервисную службу. Это позволит избежать дополнительных расходов.

ПРЕДУПРЕЖДЕНИЕ

Опасность поражения электрическим током!

При неквалифицированном ремонте прибор может стать источником опасности.

- ▶ Ремонтировать прибор разрешается только квалифицированным специалистам.
- ▶ Для ремонта прибора можно использовать только оригинальные запчасти.
- ▶ Во избежание опасностей замена поврежденного сетевого кабеля данного прибора может быть выполнена только производителем или авторизованной им сервисной службой либо лицом, имеющим аналогичную квалификацию.

Неисправность	Причина и устранение неисправностей
Прибор не работает.	Вилка сетевого кабеля не вставлена в розетку. <ul style="list-style-type: none"> ▶ Подключите прибор к электросети.
	Сработал предохранитель в блоке предохранителей. <ul style="list-style-type: none"> ▶ Проверьте предохранитель в блоке предохранителей.
	Сбой электропитания. <ul style="list-style-type: none"> ▶ Проверьте, работает ли освещение или другие приборы в помещении.
Индикатор состояния (светодиод) мигает.	Крышка или чаша блендера не заблокированы. <ul style="list-style-type: none"> ▶ Установите поворотный переключатель на оп. <ol style="list-style-type: none"> 1. Вставьте чашу блендера в блок двигателя и поверните по часовой стрелке до щелчка. 2. Поворачивайте крышку в направлении  > до щелчка. <ul style="list-style-type: none"> ✓ Цвет индикации блокировки крышки меняется с красного на зеленый. <ol style="list-style-type: none"> 3. При необходимости используйте следующий способ: <ul style="list-style-type: none"> – Вставьте стакан To-Go с ножевой вставкой To-Go в блок двигателя и поверните по часовой стрелке до щелчка.
	Выполнение программы было прервано поворотным переключателем. <ul style="list-style-type: none"> ▶ Установите поворотный переключатель на оп.
	Прибор издает гул.

Неисправность	Причина и устранение неисправностей
Прибор выключается во время использования.	<p>Слишком большой объем перерабатываемых продуктов или слишком долгое время переработки.</p> <ul style="list-style-type: none"> ▶ Установите поворотный переключатель на оп. ▶ Извлеките часть перерабатываемых продуктов. ▶ Дайте прибору остыть до комнатной температуры.
Не запускается программа.	<p>Поворотный переключатель стоит не на оп.</p> <ul style="list-style-type: none"> ▶ Установите поворотный переключатель на оп. <p>Выполнение программы было прервано кнопкой выбора программы.</p> <ol style="list-style-type: none"> 1. Установите поворотный переключатель на оп. 2. Нажмите кнопку выбора необходимой программы.
Ножевая вставка To-Go не подключается к блоку двигателя.	<p>Защита от утечки активна.</p> <ul style="list-style-type: none"> ▶ Закрутите ножевую вставку To-Go и стакан To-Go по часовой стрелке. ✓ Ножевая вставка To-Go и стакан To-Go полностью закручены и зафиксированы. ✓ Метки ▼ и ▲ совмещены.
Стакан To-Go негерметичен.	<p>Уплотнитель крышки отсутствует.</p> <ul style="list-style-type: none"> ▶ Установите уплотнитель.
Из ножевой вставки вытекает жидкость.	<p>Между чашей блендера и ножевой вставкой отсутствует уплотнитель.</p> <ul style="list-style-type: none"> ▶ Установите уплотнитель на ножевой вставке EasyKlick. ✓ Уплотнитель располагается в пазу. ✓ Края уплотнителя обращены к чаше блендера. ✓ Гладкая поверхность уплотнителя располагается на ножевой вставке EasyKlick.

11 Транспортировка, хранение и утилизация

11.1 Утилизация старого бытового прибора

Утилизация в соответствии с экологическими нормами обеспечивает возможность вторичного использования ценных сырьевых материалов.

1. Выньте из розетки вилку сетевого кабеля.
2. Обрежьте сетевой кабель прибора.
3. Утилизируйте прибор в соответствии с экологическими нормами.

Сведения о возможных способах утилизации можно получить в специализированном торговом предприятии, а также в районных или городских органах управления.



Данный прибор имеет отметку о соответствии европейским нормам 2012/19/EU утилизации электрических и электронных приборов (waste electrical and electronic equipment - WEEE).

Данные нормы определяют действующие на территории Евросоюза правила возврата и утилизации старых приборов.

12 Сервисная служба

Важные для функционирования прибора оригинальные запчасти, соответствующие Директиве ЕС по экологическому проектированию электропотребляющей продукции, вы можете заказать в нашей сервисной службе, как минимум, в течение

7 лет с момента продажи вашего прибора в пределах Европейского экономического пространства.

Заметка: При выполнении гарантийных условий производителя работы выполняются сервисной службой бесплатно.

Подробную информацию о гарантийном сроке и условиях гарантии в вашей стране вы можете запросить в нашей сервисной службе, у вашего продавца или найти на нашем сайте.

При обращении в сервисную службу укажите номер изделия (E-Nr.) и заводской номер (FD) прибора. Адрес и телефон сервисной службы можно найти в прилагаемом перечне сервисных служб или на нашем веб-сайте.

Для доступа к контактам служб клиентского сервиса, вы также можете использовать данный QR код.

<https://www.bosch-home.ru>

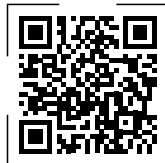

12.1 Номер изделия (E-Nr.) и заводской номер (FD)

Номер изделия (E-Nr.) и заводской номер (FD) вы найдете на фирменной табличке своего прибора.

Чтобы быстро найти данные прибора и номер телефона сервисной службы, вы можете записать эти данные.

لمزيد من المعلومات ، يرجى الرجوع إلى دليل المستخدم الرقمي.



فهرس المحتويات

- 296 7.5 استخدام البرامج
- 296 7.6 استكمال إدخال المواد
- 296 الغذائية
- 296 7.7 إضافة المكونات
- 296 7.8 تفريغ وعاء الخلاط
- 296 7.9 تحضير المواد الغذائية
- 296 باستخدام وعاء الخلاط To-Go
- 297 7.10 إغلاق وعاء الخلاط To-Go
- 297 8 التنظيف والعناية**
- 297 8.1 مناسبة غسالة الأطباق
- 298 8.2 مواد التنظيف
- 298 8.3 تنظيف الجهاز الأساسي
- 298 8.4 تنظيف الخلاط
- 298 8.5 تنظيف وعاء الخلاط To-Go
- 298 ومجموعة السكين To-Go
- 299 8.6 استخدام برنامج التنظيف
- 299 9 الوصفات**
- 299 9.1 نظرة عامة على الوصفات
- 301 10 التغلب على الاختلالات**
- 303 11 النقل والتخزين والتخلص**
- 303 11.1 التخلص من الجهاز القديم
- 303 12 خدمة العملاء**
- 303 12.1 رقم المنتج (E-Nr.) ورقم الصنع (FD)
- 288 1 الأمان**
- 288 1.1 إرشادات عامة
- 288 1.2 الاستعمال المطابق للتعليمات
- 289 1.3 تقييد دائرة المستخدمين
- 289 1.4 إرشادات الأمان
- 292 2 تجبب الأضرار المادية**
- 292 3 حماية البيئة والتوفير**
- 292 3.1 التخلص من مواد التغليف
- 292 4 إخراج الجهاز من مواد التغليف وفحصه**
- 292 4.1 إخراج الجهاز والأجزاء من مواد التغليف
- 292 4.2 محتويات عبوة المنتج
- 292 4.3 نصب الجهاز
- 292 5 التعرف**
- 292 5.1 الجهاز
- 293 5.2 الرموز
- 293 5.3 مفتاح دوار
- 293 5.4 أزرار البرامج
- 293 5.5 أنظمة الأمان والسلامة
- 294 6 قبل أول استخدام**
- 294 6.1 تنظيف الجهاز والأجزاء
- 294 7 الاستعمال الأساسي**
- 294 7.1 طول الكابل
- 294 7.2 توصيات السرعات
- 294 7.3 تحضير المواد الغذائية
- 294 باستخدام الخلاط
- 295 7.4 استخدام التشغيل اللحظي

1 الأمان

احرص على مراعاة إرشادات الأمان التالية.

1.1 إرشادات عامة

- اقرأ هذا الدليل بعناية.
- احتفظ بالدليل وبمعلومات المنتج لغرض الاستخدام اللاحق أو لتسليمها إلى المالك التالي.
- لا توصل الجهاز بالكهرباء في حالة وجود أضرار ناتجة عن عملية النقل.

1.2 الاستعمال المطابق للتعليمات

- لا تستخدم الجهاز إلا:
 - مع الأجزاء الأصلية.
 - للخلط والهرس.
 - لتحضير عجائن الفطائر والشربات والمواد المدهونة والصلصات والمثلجات.
 - لتفتيت مكعبات الثلج.
 - تحت الإشراف.
 - في المنزل الخاص وفي الأماكن المغلقة من المحيط المنزلي في درجة حرارة الغرفة.
 - لمعالجة الكميات ولفترات التشغيل المعتادة في الأغراض المنزلية.
 - حتى ارتفاع يبلغ 2000 م فوق سطح البحر.
 - لخلط الفواكه والخضروات لتحضير مشروبات الفواكه المثلجة.
- افصل الجهاز من مصدر الإمداد بالتيار الكهربائي، عندما:
 - لا تستخدم الجهاز.
 - لا تراقب الجهاز.
 - تركّب الجهاز.
 - تفكّ الجهاز.
 - تنظّف الجهاز.
 - تقترب من أجزاء دوّارة.
 - تواجه خطرًا ما.

1.3 تقييد دائرة المستخدمين

يُسمح باستخدام هذا الجهاز من قِبَل الأشخاص الذين يعانون من نقص في القدرات الجسدية أو الحسية أو العقلية أو الأشخاص الذين لديهم قصور في الخبرة أو المعرفة شريطة أن يتم مراقبتهم أو توجيههم إلى كيفية الاستخدام الآمن للجهاز مع التأكد من إدراكهم للأخطار المرتبطة بذلك.

لا يجوز للأطفال العبث بالجهاز.

لا يجوز للأطفال تنظيف الجهاز أو إجراء أعمال الصيانة المنوطة بالمستخدم.

لا يُسمح باستخدام الجهاز من قبل أطفال. يجب إبعاد الأطفال عن الجهاز وكابل التوصيل.

1.4 إرشادات الأمان

انتبه إلى مراعاة إرشادات الأمان.

⚠ تحذير - خطر الصعق الكهربائي!

- أي جهاز متضرر أو كابل كهرباء تالف سوف يشكّل خطرًا.
- ◀ لا تشغّل أبدًا جهازًا متضررًا.
- ◀ لا تشغّل جهازًا ذا سطح مشقوق أو مكسور.
- ◀ لا تشد كابل الكهرباء المتصل بالشبكة كي تفصل الجهاز عن شبكة الكهرباء أبدًا. انزع القابس الكهربائي من كابل الكهرباء دائمًا.
- ◀ إذا كان الجهاز متضررًا أو كابل التوصيل بالشبكة تالفًا، فاسحب على الفور القابس الكهربائي لكابل التيار أو افصل المصدر الموجود في صندوق المصاهر.
- ◀ اتصل بخدمة العملاء. ←صفحة 303
- تنطوي أعمال التركيب غير السليمة فنيًا على أخطار.
- ◀ لا توصّل الجهاز وتشغّل إلا وفقًا للقيم الموضّحة على لوحة الصنع. تنطوي أعمال الإصلاح غير السليمة فنيًا على أخطار.
- ◀ وحدهم أفراد الطاقم الفني المدربون من أجل ذلك يُسمح لهم بإجراء إصلاحات على الجهاز.
- ◀ لا يُسمح إلا باستخدام قطع الغيار الأصلية لإصلاح الجهاز.
- ◀ إذا كان كابل الكهرباء لهذا الجهاز متضررًا، يجب تغييره من قبل الجهة الصانعة أو مركز خدمة العملاء التابع لها أو من قبل فني مؤهل بشكل مماثل، وذلك لتجنب المخاطر.
- الرطوبة المتوغلّة في الجهاز قد تسبب صدمة كهربائية.
- ◀ لا تغمر الجهاز أو كابل الكهرباء في الماء أو في غسالة الأواني.

- ◀ لا تستخدم الجهاز إلا في أماكن مغلقة.
- ◀ لا تعرّض الجهاز أبدًا للحرارة والرطوبة الشديديتين.
- ◀ لا تستخدم أجهزة تنظيف بالضغط العالي أو أجهزة تنظيف بالبخار، كي تنظف الجهاز.
- أي عزل متضرر لكابل الكهرباء سوف يشكّل خطرًا.
- ◀ لا تقم مطلقًا بوضع وصلة الشبكة في وضع تلامس مع أجزاء ساخنة من الجهاز أو مصادر حرارية.
- ◀ لا تقم مطلقًا بوضع وصلة الشبكة في وضع تلامس مع أسنان مدببة أو حواف حادة.
- ◀ لا تثني أو تسحق أو تغيّر وصلة الشبكة الكهربائية.

⚠ تحذير - خطر نشوب حريق!

- السفونة الشديدة يمكن أن تحرق الجهاز والأجزاء الأخرى.
- ◀ لا تضع الجهاز أبدًا على سطح ساخن أو بالقرب منه.

⚠ تحذير - خطر الإصابة باكتوات!

- يمكن أن تطلق المواد الغذائية الساخنة رذاذًا عند المعالجة وقد يتسرب بخارٌ من الغطاء.
- ◀ عبئ 1000 مل من المواد الغذائية الساخنة أو المكوّنة للرغوة.
- ◀ عالج المواد الغذائية الساخنة بحذر.
- ◀ لا تنحن على الجهاز.
- ◀ لا تقم بتحضير مواد غذائية ساخنة تزيد درجة حرارتها على 50 °م في وعاء الخلاط To-Go.

⚠ تحذير - خطر الإصابة!

- تشغيل جهاز به أجزاء متضررة يمكن أن يؤدي إلى حدوث إصابات.
- ◀ الأجزاء التي يتضح بها وجود شقوق أو أضرار أخرى مميزة أو أنها غير مركبة بشكل صحيح، استبدلها بقطع غيار أصلية.
- الاستخدام غير المناسب يمكن أن يؤدي إلى إصابات.
- ◀ لا تستخدم الجهاز إلا عند تركيب أجزائه بالكامل.

⚠ تحذير - خطر القطع!

- سكين الخلاط بها شفرات حادة.
- ◀ انتبه إلى الشفرات الحادة أثناء تنظيف وعاء الخلاط وتفريغه.
- ◀ لا تلمس الشفرات بيدين مجردتين أبدًا.

⚠ تحذير - خطر الاختناق!

يمكن أن يلف الأطفال مواد التغليف فوق رؤوسهم أو ينحسروا بداخلها ويختنقوا.

- ◀ أبعد مواد التغليف عن متناول الأطفال.
- ◀ لا تدع الأطفال يلعبون بمواد التغليف للجهاز.
- يمكن أن يستنشق الأطفال الأجزاء الصغيرة أو يبتلعوها ومن ثم يختنقون.
- ◀ أبعد الأجزاء الصغيرة عن متناول الأطفال.
- ◀ لا تدع الأطفال يلعبون بالأجزاء الصغيرة.

⚠ تحذير - خطر حدوث أضرار صحية!

الأوساخ العالقة بالأسطح يمكن أن تشكّل خطرًا على الصحة.

- ◀ احرص على مراعاة إرشادات التنظيف.
- ◀ نظّف الأسطح التي تلامس المواد الغذائية قبل كل استخدام.

4. أزل أي م لصقات أو رقائق عن الجهاز.

4.2 محتويات عبوة المنتج

بعد إخراج كافة القطع من أغلفتها تأكد من خلوها من أضرار النقل وعدم نقصان أيِّ منها.

← الشكل 1

A	الجهاز الأساسي
B	وعاء الخلط مع مجموعة السكين EasyKlick
C	الغطاء وكوب القياس
D	الكباس
E	وعاء الخلط مع وليجة السكين To-Go ¹
F	الغطاء المزود بإطار إحكام بفتحة للشرب قابلة للغلق ¹
G	دليل الاستعمال

¹ حسب تجهيز الجهاز

4.3 نصب الجهاز

1. ضع الجهاز على سطح تشغيل ثابت ومستو ونظيف وناعم.
 2. اسحب كابل الشبكة إلى الخارج بمقدار الطول المطلوب.
← "طول الكابل"، صفحة 294
- لا تدخل قابس الجهاز في المقبس.

5 التعرف

5.1 الجهاز

تجد هنا نظرة عامة على مكوّنات جهازك.

← الشكل 2

2 تجبُّب الأضرار المادية

تنبيه!

- الاستخدام غير المناسب يمكن أن يؤدي إلى أضرار مادية.
- ▶ لا تشغّل أبدًا دون وجود خليط.
 - ▶ انتبه إلى مراعاة كميات المعالجة القصوى.
 - ▶ لا تستخدم وعاء الخلط في المايكروويف أو في فرن الطهي.
 - ▶ تجنب تخزين أية أغراض غريبة في وعاء الخلط.
 - ▶ لا تقم بتحضير مواد غذائية ساخنة تزيد درجة حرارتها على 50 °م في وعاء الخلط To-Go.

3 حماية البيئة والتوفير

3.1 التخلص من مواد التغليف

- كافة مواد التغليف خاماتٌ غير ضارة بالبيئة ويمكن إعادة استغلالها.
- ▶ تخلّص من المكوّنات المفردة بشكل منفصل حسب نوعها.

4 إخراج الجهاز من مواد التغليف وفحصه

ما يجب عليك مراعاته عند إخراج الجهاز من مواد التغليف، تعرفه هنا.

4.1 إخراج الجهاز والأجزاء من مواد التغليف

1. أخرج الجهاز من عبوة التغليف.
2. خذ كافة الأجزاء الأخرى والمستندات المرفقة من عبوة التغليف وجهّزها.
3. انزع مادة التغليف الموجودة.

5.3 مفتاح دوار

تستطيعُ بواسطة المفتاح الدوار بدء المعالجة وإيقافها واختيار السرعة.

الرمز	الوظيفة
0	إيقاف المعالجة.
on	تشغيل الجهاز.
min	معالجة المكوّنات عند سرعة منخفضة.
max	معالجة المكوّنات عند أعلى سرعة.
pulse	معالجة المكوّنات عند أعلى سرعة لفترة قصيرة.

نصيحة: يمكنك ضبط السرعة بين min و max دون تدرّج.

5.4 أزرار البرامج

باستخدام أزرار البرامج ابدأ تشغيل البرنامج المناسب للاستخدام المحدد أو التنظيف الأولي. يشتمل كل زر برنامج على لمبة LED تعرض حالة التشغيل.

ملاحظة: اقتصر على استخدام البرنامج Smoothie في حالة تركيب وعاء الخلاط To-Go. البرنامج Clean و Ice Crush غير مناسبة لوعاء الخلاط To-Go.

زر البرنامج	الوظيفة
Clean	برنامج تنظيف للتنظيف الأولي لبقايا المواد الغذائية الجافة
Smoothie	برنامج تحضير العصائر
Ice Crush	برنامج تفتيت مكعبات الثلج

5.5 أنظمة الأمان والسلامة

تجد هنا نظرةً عامة على أنظمة الأمان والسلامة لجهازك.

1	الكباس
2	الجهاز الأساسي
3	مفتاح دوار
4	أزرار البرامج المزودة بلمبات LED
5	التدرّج
6	بيان تأمين قفل الغطاء
7	بيان الحالة (لمبة LED)
8	فتحة السكب
9	كوب القياس
10	غطاء ذو فتحة تعبئة
11	وعاء الخلاط
12	مجموعة السكين EasyKlick
13	مشبك التثبيت
14	مبيت الكابل
15	مجموعة السكين To-Go ¹
16	وعاء الخلاط To-Go ¹
17	الغطاء المزود بإطار إحكام بفتحة للشرب قابلة للغلق ¹
18	حلقة الإحكام

¹ حسب تجهيز الجهاز

5.2 الرموز

تجد هنا نظرةً عامة على الرموز الموجودة على جهازك.

الرمز	الشرح
▲▼	علامات تحديد الموضع
🔒	فتح قفل التأمين.
🔓	غلق قفل التأمين.

7.2 توصيات السرعات

سوف تتعرف هنا على عدد اللفات المناسبة لتحقيق نتائج مثالية.

وضع الضبط	الاستخدام
pulse	اخلط المواد الغذائية باستخدام التشغيل اللحظي لوهلة قصيرة على السرعة القصوى.
max	خلط المواد الغذائية وهرسها واستحلابها وترغيتها وتفتيتها.
min	خلط المواد الغذائية، التي لا يُفترض تفتيتها.

نصيحة: استند من مقترحاتنا للوصفات كي تجمع خبراتٍ جديدة مع جهازك الجديد.

← "نظرة عامة على الوصفات"،
صفحة 299

7.3 تحضير المواد الغذائية باستخدام الخلاط

⚠ تحذير خطر الإصابة!

الاستخدام غير المناسب يمكن أن يؤدي إلى إصابات.
◀ لا تستخدم الجهاز إلا عند تركيب أجزائه بالكامل.

1. قم بتحضير المواد الغذائية.
على سبيل المثال تقطيع المواد الغذائية الكبيرة إلى قطع.

التأمين ضد التشغيل الخاطئ

يحول التأمين ضد التشغيل الخاطئ دون تشغيل جهازك على نحو غير مرغوب.

يمكن تشغيل الجهاز واستخدامه عند تركيب وعاء الخلاط بشكل صحيح وتأمين قفل الغطاء.

التأمين ضد التحميل الزائد

يحول التأمين ضد التحميل الزائد دون تضرر المحرك ومكونات تركيبيه أخرى من جراء تحميل مرتفع للغاية.

6 قبل أول استخدام

نقذ أوضاع الضبط الأساسية. نظّف الجهاز والملحقات.

6.1 تنظيف الجهاز والأجزاء

1. نظّف كافة الأجزاء، التي تتلامس مع المواد الغذائية، قبل الاستخدام الأول.
← "التنظيف والعناية"، صفحة 297
2. جهّز الأجزاء المنظّفة والمجفّفة للاستخدام.

7 الاستعمال الأساسي

7.1 طول الكابل

اضبط طول كابل الشبكة الكهربائية حسب احتياجك.

ضبط طول الكابل بواسطة منطقة تخزين الكابل

1. اسحب كابل الشبكة الكهربائية بالطول المطلوب.
2. لاختزال طول الكابل، أزح الكابل إلى داخل منطقة تخزين الكابل.

10. أدخل كوب القياس في الغطاء وضع الغطاء على وعاء الخلاط.

← الشكل 7

يجب أن تتحاذى العلامتان ▼ و ▲ معًا.

11. أدر الغطاء في الاتجاه > حتى يستقر في مكانه.

← الشكل 8

يجب أن يكون الغطاء مغلقًا بالكامل.

✓ يتغير لون بيان تأمين قفل الغطاء من الأحمر إلى الأخضر.

12. قم بتوصيل القابس الكهربائي.

13. اضبط المفتاح الدوار على on.

← الشكل 9

✓ يضيء بيان الحالة (لمبة LED) بالمفتاح الدوار.

14. ضع المفتاح الدوار على السرعة الموصى بها.

← الشكل 10

15. عالج المكونات إلى أن يتم الوصول إلى النتيجة المرغوبة.

16. لإنهاء التشغيل، اضبط المفتاح الدوار على 0.

7.4 استخدام التشغيل اللحظي

1. اضبط المفتاح الدوار على pulse وثبته في هذا الموضع.

← الشكل 11

✓ تُعالج المكونات بأعلى سرعة.

2. حرّر المفتاح الدوار.

✓ ينتقل المفتاح الدوار إلى 0.

✓ تتوقف عملية المعالجة.

2. افحص عنصر الإحكام بمجموعة السكين EasyKlick. أعد تركيب عنصر الإحكام المخلوع مرة أخرى.

← الشكل 3

ملاحظة: يظل عنصر الإحكام في مجموعة السكين EasyKlick عند التنظيف. إذا كان عنصر الإحكام متضررًا أو غير مركب بشكل صحيح فقد يتسرب السائل.

✓ يجب أن يستقر عنصر الإحكام في المجرى.

✓ وتشير شفاة الإحكام باتجاه وعاء الخلط.

✓ يجب أن يكون سطح الإحكام الأملس هو الملتصق بمجموعة السكين EasyKlick.

3. ضع وعاء الخلاط على الرأس.

4. افتح مشبك التثبيت.

← الشكل 4

5. قم بمحاذاة مجموعة السكين EasyKlick مع الخوابير في كوب القياس.

6. اضغط مجموعة السكين EasyKlick في كوب القياس وأغلق مشبك التثبيت حتى يستقر في مكانه.

← الشكل 4

7. اضبط المفتاح الدوار على 0.

8. ضع وعاء الخلاط على الجهاز الأساسي وأدره في اتجاه حركة عقارب الساعة حتى يستقر في مكانه.

← الشكل 5

9. عبئ المواد الغذائية في وعاء الخلط.

← الشكل 6

يجب مراعاة كميات التحضير الدنيا والقصوى.

← "نظرة عامة على الوصفات"،

صفحة 299

7.7 إضافة المكونات

1. أثناء التحضير، أخرج كوب القياس وقم بتعبئة المكونات عبر الفتحة الموجودة بالغطاء.
← الشكل 15
2. لاستكمال تعبئة كميات كبيرة، اضبط المفتاح الدوار على 0.
3. انتظر حتى يتوقف الجهاز.
4. أدر الغطاء في الاتجاه  واخضعه.
← الشكل 16
5. قم بتعبئة المكونات.
← الشكل 16
6. ضع الغطاء على وعاء الخلاط مرة أخرى وواصل تحضير المكونات.

7.8 تفريغ وعاء الخلاط

الشرط: يتوقف الجهاز تمامًا.

1. أدر وعاء الخلاط عكس اتجاه حركة عقارب الساعة ثم افصله عن الجهاز الأساسي.
← الشكل 17
2. لتعبئة جزء بسيط فقط من المواد الغذائية المجهزة، استخدم فتحة السكب.
- افتح فتحة السكب.
- عبئ المواد الغذائية الناتجة عن عملية المعالجة في وعاء مناسب أو قدّمها مباشرةً.
- أغلق فتحة السكب.
← الشكل 18
3. اخلع الغطاء لتعبئة جميع المواد الغذائية المجهزة.
← الشكل 19

7.9 تحضير المواد الغذائية

باستخدام وعاء الخلاط To-Go

1. قم بتحضير المواد الغذائية.

7.5 استخدام البرامج

المتطلبات

- مجموعة السكين مركبة.
 - وعاء الخلاط مركب ومؤمن القفل.
 - تمت تعبئة المواد الغذائية أو مكعبات الثلج في وعاء الخلاط.
 - الغطاء مركب ومؤمن القفل.
 - المفتاح الدوار مضبوط على 0.
1. اضبط المفتاح الدوار على on.

← الشكل 9

- ✓ يضيء بيان الحالة (لمبة LED) بالمفتاح الدوار.
- 2. اضغط على زر البرنامج Smoothie أو Ice Crush.

← الشكل 12

- ✓ تضيء لمبة LED للبرنامج المختار وينطفئ بيان الحالة (LED) طوال فترة تشغيل البرنامج.
- 3. انتظر حتى يتوقف الجهاز.
- 4. اضبط المفتاح الدوار على 0.

← الشكل 13

- نصيحة:** لإيقاف البرنامج مبكرًا، اضبط المفتاح الدوار على 0.
5. تفريغ وعاء الخلاط.
← "تفريغ وعاء الخلاط"، صفحة 296

7.6 استكمال إدخال المواد الغذائية

1. أخرج كوب القياس وأدخل الدكاكة في فتحة التعبئة.
← الشكل 14
2. قم بإزاحة المواد الغذائية عن جدار وعاء الخلاط لأسفل.
← الشكل 14

10. لإنهاء التشغيل، اضبط المفتاح الدوار على 0.
← الشكل 24

7.10 إغلاق وعاء الخلاط To-Go

الشرط: يتوقف الجهاز تمامًا.

1. أدر وعاء الخلاط To-Go عكس اتجاه حركة عقارب الساعة ثم افصله عن الجهاز الأساسي.
← الشكل 25

2. أدر وعاء الخلاط To-Go وقم بفك مجموعة السكين To-Go.
← الشكل 25

3. قم بتركيب إطار إحكام الغطاء.
← الشكل 26

4. أغلق فتحة الشرب الموجودة بالغطاء.
← الشكل 26

5. أحكم ربط الغطاء ووعاء الخلاط To-Go.
← الشكل 26

على سبيل المثال تقطيع المواد الغذائية الكبيرة إلى قطع.
2. قم بتعبئة المواد الغذائية في وعاء الخلاط To-Go.
← الشكل 20

يجب مراعاة كميات التحضير الدنيا والقصوى.
← "نظرة عامة على الوصفات"،
صفحة 299

3. قم بتركيب وليجة السكين To-Go على وعاء الخلاط To-Go.
← الشكل 20

4. أحكم ربط وليجة السكين To-Go ووعاء الخلاط To-Go.
← الشكل 21

– يجب أن تتحاذى العلامتان ▼ و ▲ معًا.

– لا يمكنك ربط وليجة السكين To-Go بالجهاز الأساسي إلا مع إحكام ربط وعاء الخلاط To-Go تمامًا.

5. اضبط المفتاح الدوار على 0.
6. أدر وعاء الخلاط To-Go على الرأس.
← الشكل 22

7. ضع وليجة السكين To-Go على الجهاز الأساسي وأدورها في اتجاه حركة عقارب الساعة حتى تستقر في مكانها.
← الشكل 22

8. ضع المفتاح الدوار على السرعة الموصى بها.
← الشكل 23

نصيحة: لتحضير كميات قليلة من طعام الأطفال في وعاء الخلاط To-Go، ننصح بفترات توقف متعددة أثناء التشغيل.

يمكن التحضير حتى مع التشغيل اللحظي.
← "استخدام التشغيل اللحظي"،
صفحة 295

9. عالج المكونات إلى أن يتم الوصول إلى النتيجة المرغوبة.

8 التنظيف والعناية

نظف جهازك واعتني به بدقة، كي يظل قادرًا على أداء وظيفته لمدة طويلة.

8.1 مناسبة غسالة الأطباق

تعرف على ماهية مكونات الجهاز، التي يمكن تنظيفها في غسالة الأطباق.

تنبيه!

بعض الأجزاء يمكن أن تتضرر عند غسلها في غسالة الأطباق.

◀ لا تنظف إلا الأجزاء المناسبة للغسل في غسالة الأطباق.

◀ اقتصر على استخدام البرامج، التي لا تسخن الماء لأعلى من 60° درجة مئوية.

8.4 تنظيف الخلاط

⚠ تحذير خطر القطع!

- سكين الخلاط بها شفرات حادة.
- انتبه إلى الشفرات المادّة أثناء تنظيف وعاء الخلاط وتفريغته.
- لا تلمس الشفرات بيدتين مجردتين أبدًا.

تنبيه!

- سكين الخلاط بها شفرات حادة. قد تتعرض الشفرات أو موضع الارتكاز للضرر من جراء الاستعمال غير السليم.
- تجنب خلع مجموعة السكين بينما الشفرات موجهة لأسفل.

1. اخلع كوب القياس.

← الشكل 28

2. انزع الغطاء.

← الشكل 28

3. أدر وعاء الخلاط عكس اتجاه حركة عقارب الساعة ثم افصله عن الجهاز الأساسي.

← الشكل 29

4. ضع وعاء الخلاط على الرأس.

5. افتح مشبك التثبيت.

← الشكل 30

6. اسحب مجموعة السكين EasyKlick من وعاء الخلاط.

← الشكل 30

7. قم بتنظيف الأجزاء.

8.5 تنظيف وعاء الخلاط To-Go ومجموعة السكين To-Go

تنبيه!

- سكين الخلاط بها شفرات حادة. قد تتعرض الشفرات أو موضع الارتكاز للضرر من جراء الاستعمال غير السليم.
- تجنب خلع مجموعة السكين بينما الشفرات موجهة لأسفل.

- لا تحصر الأجزاء البلاستيكية في غسالة الأطباق.

سوف تتعرف من خلال هذا العرض العام على إجراءات تنظيف الأجزاء.

← الشكل 27

8.2 مواد التنظيف

تعرف على ماهية المنظفات المناسبة لجهازك.

تنبيه!

يمكن أن يتضرر الجهاز بفعل مواد التنظيف غير المناسبة أو التنظيف الخاطئ.

- لا تستخدم مواد تنظيف محتوية على الكحول أو الإيثانول.
- لا تستخدم أي أغراض معدنية حادة أو مدببة.
- لا تستخدم أية فوط أو مواد تنظيف خادشة.

8.3 تنظيف الجهاز الأساسي

⚠ تحذير

خطر الصعق الكهربائي!

الرطوبة المتوغّلة في الجهاز قد تسبب صدمة كهربائية.

- لا تغمر الجهاز أو كابل الكهرباء في الماء أو في غسالة الأواني.

- لا تستخدم أجهزة تنظيف بالضغط العالي أو أجهزة تنظيف بالبخار، كي تنظف الجهاز.

- امسح الجهاز الأساسي بقطعة قماش ناعمة ورطبة.

1. اضبط المفتاح الدوار على on.
← الشكل 9
- ✓ يضيء بيان الحالة (لمبة LED) بالمفتاح الدوار.
2. اضغط على زر البرنامج Clean.
← الشكل 12
- ✓ تضيء لمبة LED للبرنامج Clean وينطفئ بيان الحالة (LED) طوال فترة تشغيل البرنامج.
3. انتظر حتى يتوقف الجهاز.
4. اضبط المفتاح الدوار على 0.
5. أدر مجموعة الخلاط عكس اتجاه حركة عقارب الساعة ثم افصلها من الجهاز الأساسي.
← الشكل 17
6. أدر الغطاء في الاتجاه 6 واخلعه.
← الشكل 33
7. تخلص من سائل التنظيف.
- ✓ تمت إزالة بقايا المواد الغذائية الأكثر صلابة.
8. قم بتنظيف الأجزاء.

1. أدر مجموعة السكين To-Go عكس اتجاه حركة عقارب الساعة ثم اخلعها من وعاء الخلاط To-Go.
← الشكل 31
2. أدر الغطاء عكس اتجاه حركة عقارب الساعة ثم اخلعه من وعاء الخلاط To-Go.
← الشكل 32
3. افتح فتحة الشرب الموجودة بالغطاء.
← الشكل 32
4. أخرج إطار الإحكام.
← الشكل 32
5. قم بتنظيف الأجزاء.

8.6 استخدام برنامج التنظيف

يمكنك إجراء تنظيف أولي لوعاء الخلاط ومجموعة السكين باستخدام برنامج التنظيف.

المتطلبات

- مجموعة السكين مركبة.
- وعاء الخلاط مركب ومؤمن القفل.
- تمت تعبئة سائل التنظيف (700 ج ماء + 1 قطرات من مادة التنظيف) في وعاء الخلاط.
- الغطاء مركب ومؤمن القفل.
- المفتاح الدوار مضبوط على 0.

9 الوصفات

تجد هنا باقةً من وصفات، صُممت خصيصًا من أجل جهازك.

9.1 نظرة عامة على الوصفات

تجد في هذه النظرة العامة المكوّنات وخطوات المعالجة لوصفاتٍ مختلفة.

← الشكل 34

عند تحضير الوصفات المميزة بالعلامة (*) الواردة في جدول الوصفات، اترك الجهاز يبرد على درجة حرارة الغرفة بعد 3 دورات تشغيل!

المعالجة	المكوّنات	الوصفة
<ul style="list-style-type: none"> ▪ أضف العسل والقرفة في الخلاط. ▪ اخلط مكونات 5 ثوانٍ على الدرجة max. ▪ أضف الحليب. ▪ اخلط مكونات 5 ثوانٍ على الدرجة max. 	<ul style="list-style-type: none"> ▪ 250 ج عسل (بارد، 7-9 °م) ▪ 5 ج قرفة ▪ 200 ج حليب (دافئ، 65 °م) 	مشروب رياضي

تنبيه!

يمكن أن يتضرر الجهاز بفعل المواد الغذائية غير المناسبة.

- ◀ لا تقم بتحضير مواد غذائية ساخنة تزيد درجة حرارتها على 50 °م في وعاء الخلاط To-Go.
- ◀ لا تقم بتحضير مواد غذائية ساخنة تزيد درجة حرارتها على 70 °م في وعاء الخلاط.

ملاحظة

قيود التحضير في الخلاط:

- لا تقم بتقطيع مكونات، مثل اللوز والبصل والبقدونس واللحم.
- خلط المواد الدهنية مثل زبدة الفول السوداني أو زبدة جوز الهند أو زبدة الجوز ممكن فقط بواسطة المدك.
- لا يستطيع الخلاط إعداد المايونيز.
- اخلط المواد الغذائية الصلبة مع كمية كافية من السائل.
- امزج المواد الغذائية البودرة مع كمية كافية من السائل قبل الخلط أو قم بإذابتها في سائل بالكامل.
- المواد الغذائية البودرة، مثل السكر المطحون، مسحوق الكاكاو، فول الصويا المحمص والدقيق ومسحوق البروتين.

10 التغلب على الاختلالات

يمكنك أن تقوم بنفسك بإصلاح الأعطال البسيطة بجهازك. اقرأ معلومات التغلب على الأعطال قبل الاتصال بخدمة ما بعد البيع. حيث يجنبك ذلك أية تكاليف غير ضرورية.

⚠ تحذير

خطر الصعق الكهربائي!

- تنطوي أعمال الإصلاح غير السليمة فنيًا على أخطار.
- ◀ وحدهم أفراد الطاقم الفني المدربون من أجل ذلك يُسمح لهم بإجراء إصلاحات على الجهاز.
 - ◀ لا يُسمح إلا باستخدام قطع الغيار الأصلية لإصلاح الجهاز.
 - ◀ إذا كان كابل الكهرباء لهذا الجهاز متضررًا، يجب تغييره من قبل الجهة الصانعة أو مركز خدمة العملاء التابع لها أو من قبل فني مؤهل بشكل مماثل، وذلك لتجنب المخاطر.

العطل	السبب والتغلب على الأعطال
الجهاز لا يعمل.	لم يتم إدخال قابس كابل الكهرباء. ◀ وصل الجهاز بشبكة الكهرباء.
	انطلاق مصهر في صندوق المصاهر. ◀ افحص المصهر الكهربائي في صندوق المصاهر.
	الإمداد بالتيار الكهربائي منقطع. ◀ افحص ما إذا كانت إضاءة الغرفة أو الأجهزة الأخرى في الغرفة تعمل.
يومض بيان الحالة (LED).	الغطاء أو وعاء الخلاط غير مؤمن القفل. ◀ اضبط المفتاح الدوار على on.
	1. ضع وعاء الخلاط على الجهاز الأساسي وأدره في اتجاه حركة عقارب الساعة حتى يستقر في مكانه. 2. أدر الغطاء في الاتجاه > حتى يستقر في مكانه. ✓ يتغير لون بيان تأمين قفل الغطاء من الأحمر إلى الأخضر.
	3. اختر هذه الوظيفة الاختيارية عند اللزوم: - ضع وعاء الخلاط To-Go مع مجموعة السكين To-Go على الجهاز الأساسي وأدره في اتجاه حركة عقارب الساعة حتى يستقر في مكانه.
	تم إلغاء البرنامج باستخدام المفتاح الدوار. ◀ اضبط المفتاح الدوار على on.

العطل	السبب والتغلب على الأعطال
الجهاز يصدر صوت طنين.	تعرضت السكين للإعاقة أو ثقيلة الحركة. <ul style="list-style-type: none"> ◀ اضبط المفتاح الدوار على on. ◀ أزل العائق.
الجهاز يتوقف عن العمل أثناء الاستخدام.	كمية المعالجة كبيرة للغاية أو مدة المعالجة كانت طويلة للغاية. <ul style="list-style-type: none"> ◀ اضبط المفتاح الدوار على on. ◀ قم بتقليل الكمية الجاري تحضيرها. ◀ اترك الجهاز يبرد إلى درجة حرارة الغرفة.
البرنامج لا يبدأ العمل.	المفتاح الدوار لا يثبت على on. <ul style="list-style-type: none"> ◀ اضبط المفتاح الدوار على on.
	تم إلغاء البرنامج باستخدام زر البرنامج. 1. اضبط المفتاح الدوار على on. 2. اضغط على زر البرنامج المرغوب.
يتعذر توصيل وليجة السكين To-Go مع الجهاز الأساسي.	وظيفة الحماية من التسرب مفعلة. <ul style="list-style-type: none"> ◀ أحكم ربط وليجة السكين To-Go ووعاء الخلط To-Go بلفة في اتجاه حركة عقارب الساعة. ✓ أحكم ربط وليجة السكين To-Go ووعاء الخلط To-Go تمامًا. ✓ تتم محاذاة العلامتين ▼ و ▲ معًا.
وعاء الخلط To-Go غير محكم.	إطار الإحكام غير موجود في الغطاء. <ul style="list-style-type: none"> ◀ قم بتركيب إطار الإحكام.
السائل يتسرب من مجموعة السكين.	عنصر الإحكام غير موجود بين وعاء الخلط ومجموعة السكين. <ul style="list-style-type: none"> ◀ قم بتركيب عنصر الإحكام بمجموعة السكين EasyKlick. ✓ يجب أن يستقر عنصر الإحكام في المجرى. ✓ وتشير شفاه الإحكام باتجاه وعاء الخلط. ✓ يجب أن يكون سطح الإحكام الأملس هو الملتصق بمجموعة السكين EasyKlick.

11 النقل والتخزين والتخلص

11.1 التخلص من الجهاز القديم

يمكن إعادة تدوير المواد الخام الثمينة من خلال التخلص من الجهاز بطريقة تحافظ على البيئة.

1. انزع القابس الكهربائي من كابل الكهرباء.
2. اقطع كابل الكهرباء.
3. تخلى من الجهاز بطريقة لا تضر بالبيئة.

يمكنك الحصول على المعلومات الخاصة بأحدث سبل التخلص من المخلفات لدى تاجرِك المتخصص أو لدى إدارة البلدية أو المدينة التي تتبع لها.

هذا الجهاز مطابق للمواصفة الأوربية 2012/19 المجموعة الاقتصادية الأوربية الخاصة بالأجهزة



الكهربائية والإلكترونية القديمة (waste electrical and electronic equipment - WEEE).

وهذه المواصفة تحدد الإطار العام لقواعد تسري في جميع دول الاتحاد الأوربي بخصوص استعادة الأجهزة القديمة وإعادة استغلالها.

12 خدمة العملاء

تحصل على قطع الغيار الأصلية المهمة للوظيفة وفقاً للائحة التصميم البيئي ذات الصلة لدى خدمة العملاء الخاصة بنا لمدة 7 سنوات على الأقل بدءاً من تسويق جهازك داخل المنطقة الاقتصادية الأوروبية.

ملاحظة: تكون الاستعانة بخدمة العملاء مجانية في إطار اشتراطات ضمان الجهة الصانعة.

سوف تحصل على معلومات مفصلة حول فترة الضمان وشروطه في بلدك لدى خدمة العملاء الخاصة بنا أو لدى التاجر الذي تتعامل معه أو على موقعنا الإلكتروني.

عندما تتواصل مع خدمة العملاء، سوف تكون بحاجة إلى رقم المنتج (E-Nr.) ورقم الصنع (FD-Nr.) الخاصين بجهازك. تجد بيانات الاتصال بخدمة العملاء في فهرس خدمة العملاء المرفق أو على موقعنا الإلكتروني.

12.1 رقم المنتج (E-Nr.) ورقم الصنع (FD)

تجد رقم المنتج (E-Nr.) ورقم الصنع (FD) على لوح الصنع للجهاز. كي تجد بيانات جهازك ورقم هاتف خدمة العملاء مجدداً بسرعة، يمكنك تدوين البيانات.



Thank you for buying a Bosch Home Appliance!

Register your new device on MyBosch now and profit directly from:

- **Expert tips & tricks for your appliance**
- **Warranty extension options**
- **Discounts for accessories & spare-parts**
- **Digital manual and all appliance data at hand**
- **Easy access to Bosch Home Appliances Service**

Free and easy registration – also on mobile phones:

www.bosch-home.com/welcome

BOSCH
HOME APPLIANCES
SERVICE

Looking for help? You'll find it here.

Expert advice for your Bosch home appliances, help with problems or a repair from Bosch experts.

Find out everything about the many ways Bosch can support you:

www.bosch-home.com/service

Contact data of all countries are listed in the attached service directory.

BSH Hausgeräte GmbH

Carl-Wery-Straße 34
81739 München, GERMANY
www.bosch-home.com

A Bosch Company



8001258714 (020520)

de, en, fr, it, nl, da, no, sv, fi, es, pt, el, tr, pl, uk, ru, ar

Valid within Great Britain:
Imported to Great Britain by
BSH Home Appliances Ltd.
Grand Union House
Old Wolverton Road
Wolverton, Milton Keynes
MK12 5PT
United Kingdom

Free Manuals Download Website

<http://myh66.com>

<http://usermanuals.us>

<http://www.somanuals.com>

<http://www.4manuals.cc>

<http://www.manual-lib.com>

<http://www.404manual.com>

<http://www.luxmanual.com>

<http://aubethermostatmanual.com>

Golf course search by state

<http://golfingnear.com>

Email search by domain

<http://emailbydomain.com>

Auto manuals search

<http://auto.somanuals.com>

TV manuals search

<http://tv.somanuals.com>