

Dell™ 5100MP Projector

# Owner's Manual

# Notes, Notices, and Cautions



**NOTE:** A NOTE indicates important information that helps you make better use of your projector.



**NOTICE:** A NOTICE indicates either potential damage to hardware or loss of data and tells you how to avoid the problem.



**CAUTION:** A CAUTION indicates a potential for property damage, personal injury, or death.

---

**Information in this document is subject to change without notice.**

**© 2005 Dell Inc. All rights reserved.**

Reproduction in any manner whatsoever without the written permission of Dell Inc. is strictly forbidden.

Trademarks used in this text: *Dell*, the *DELL* logo, *Dimension*, *OptiPlex*, *Dell Precision*, *Latitude*, *Inspiron*, *DellNet*, *PowerApp*, *PowerEdge*, *PowerConnect*, and *PowerVault* are trademarks of Dell Inc.; *DLP* and *Texas Instruments* are trademarks of Texas Instruments Corporation; *Microsoft* and *Windows* are registered trademarks of Microsoft Corporation; *Macintosh* is a registered trademark of Apple Computer, Inc.

Other trademarks and trade names may be used in this document to refer to either the entities claiming the marks and names or their products. Dell Inc. disclaims any proprietary interest in trademarks and trade names other than its own.

## **Restrictions and Disclaimers**

The information contained in this document, including all instructions, cautions, and regulatory approvals and certifications, is based upon statements provided to Dell by the manufacturer and has not been independently verified or tested by Dell. Dell disclaims all liability in connection with any deficiencies in such information.

All statements or claims regarding the properties, capabilities, speeds, or qualifications of the part referenced in this document are made by the manufacturer and not by Dell. Dell specifically disclaims any knowledge of the accuracy, completeness, or substantiation for any such statements.

# Contents

<b>1</b>	<b>Your Dell Projector</b> .....	<b>7</b>
	<b>About Your Projector</b> .....	<b>8</b>
<b>2</b>	<b>Connecting Your Projector</b> .....	<b>9</b>
	<b>Connecting to a Computer</b> .....	<b>10</b>
	Connecting a Computer with an M1 to D-sub/USB Cable .....	10
	Connecting a Computer with a D-sub to D-sub Cable .....	11
	Connecting to a DVD Player .....	12
	Connecting a DVD Player with an M1 to HDTV Cable .....	12
	Connecting a DVD Player with a D-sub to YPbPr Cable .....	12
	Connecting a DVD Player with a RCA to RCA Cable	13
	Connecting a DVD Player with an S-video Cable . .	13
	Connecting a DVD Player with a Composite Cable .	14
	Connecting a DVD Player with a BNC to VGA cable	14
	Professional Installation Options: Installation for Driving Automatic Screen .....	15
	Installation for wired RS232 remote control: Connection with PC .....	16
	Connection with Commercial RS232 Control Box: .	17

<b>3</b>	<b>Using Your Projector . . . . .</b>	<b>19</b>
	<b>Turning Your Projector On . . . . .</b>	<b>19</b>
	<b>Turning Your Projector Off . . . . .</b>	<b>19</b>
	<b>Adjusting the Projected Image . . . . .</b>	<b>20</b>
	Raising the Projector Height . . . . .	20
	Lowering the Projector Height . . . . .	20
	<b>Adjusting the Projector Zoom and Focus . . . . .</b>	<b>21</b>
	<b>Adjusting Projection Image Size . . . . .</b>	<b>22</b>
	<b>Using the Control Panel . . . . .</b>	<b>23</b>
	<b>Using the Remote Control . . . . .</b>	<b>25</b>
	<b>Using the On-Screen Display . . . . .</b>	<b>28</b>
	Image Settings . . . . .	28
	Audio Menu . . . . .	30
	Management Menu . . . . .	31
	Language Menu . . . . .	33
	PIP Setting Menu . . . . .	33
	Network Settings Menu . . . . .	34
	Factory Reset Menu . . . . .	35
	Computer Source Menu . . . . .	35
	Video Source Menu . . . . .	36
	RF Learning Connections . . . . .	36
	To Manage the Projector from Web Management . . . . .	39
<b>4</b>	<b>Troubleshooting Your Projector . . . . .</b>	<b>45</b>
	<b>Self-diagnostic for Video . . . . .</b>	<b>48</b>
	<b>Changing the Lamp . . . . .</b>	<b>48</b>

<b>5</b>	<b>Specifications</b> .....	<b>51</b>
<b>6</b>	<b>Contacting Dell</b> .....	<b>65</b>
<b>7</b>	<b>Appendix: Regulatory Notices</b> .....	<b>93</b>
	FCC Notices (U.S. Only) .....	93
	NOM Information (Mexico Only) .....	94
<b>8</b>	<b>Glossary</b> .....	<b>95</b>
<b>9</b>	<b>Index</b> .....	<b>91</b>



# Your Dell Projector

Your projector comes with all the items shown below. Ensure that you have all the items, and contact Dell if anything is missing.

---

## Package Contents

---

1.8 m power cord (3.0 m in Americas) 1.8 m MI to D-sub/USB cable

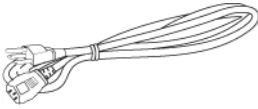

2.0 m S-video cable

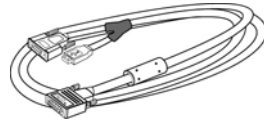

1.8 m Composite Video cable



1.8 m RCA to Audio cable



1.8 m mini pin to mini pin cable



1.8 m MI-A to HDTV cable

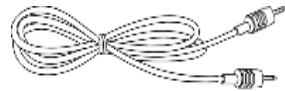

Remote control

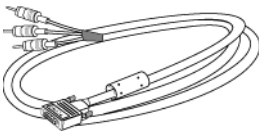

---

**Package Contents (continued)**

---

Documentation



Batteries (2)

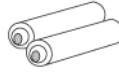

## About Your Projector

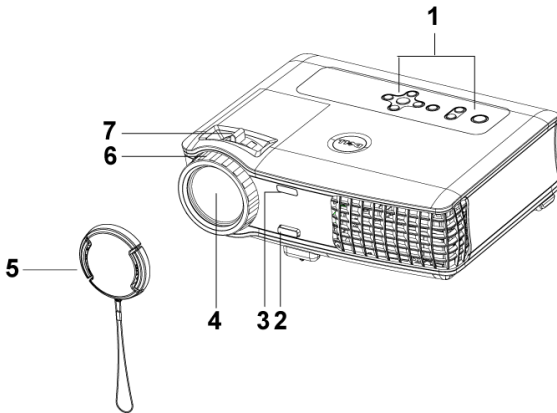

1	Control panel
2	Elevator button
3	Remote control transceiver
4	Lens
5	Lens Cap
6	Focus ring
7	Zoom tab



# 2

## Connecting Your Projector

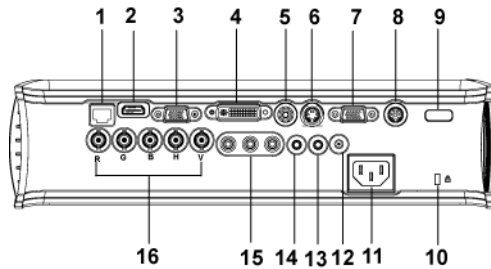

1	RJ45 network connector
2	HDMI connector
3	VGA input connector
4	MI signal in connector
5	Video input connector
6	S-video input connector
7	VGA output connector
8	RS232 connector
9	IR receiver/ RF transceiver
10	Kensington lock hole
11	Power cord connector
12	12 Volt DC relay output
13	Audio output connector
14	Audio input connector
15	Component video input connector
16	BNC connector

# Connecting to a Computer

## Connecting a Computer with an M1 to D-sub/USB Cable

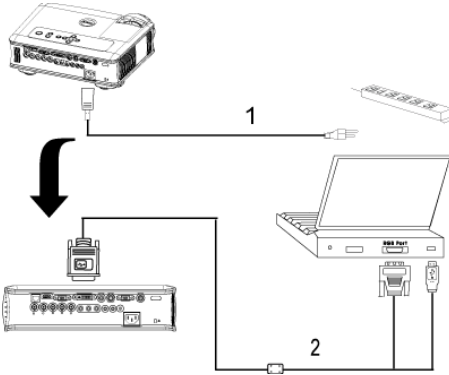

1	Power cord
2	M1A to D-sub/USB cable



**NOTE:** The USB cable can not be connected if the USB Dongle is used, for the USB dongle connection refer to page 37.

## Connecting a Computer with a D-sub to D-sub Cable

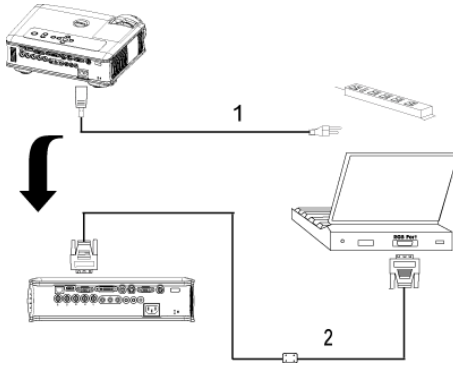

1	Power cord
2	D-sub to D-sub cable



**NOTE:** The USB cable can not be connected if the USB Dongle is used, for the USB dongle connection refer to page 37.

## Connecting to a DVD Player

### Connecting a DVD Player with an M1 to HDTV Cable

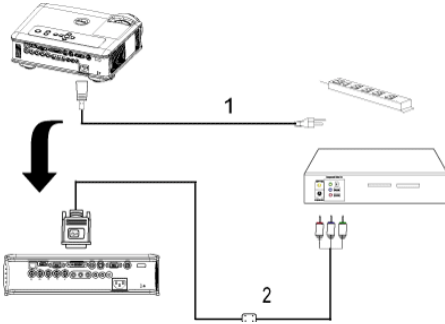

1	Power cord
2	M1 to HDTV cable

### Connecting a DVD Player with a D-sub to YPbPr Cable

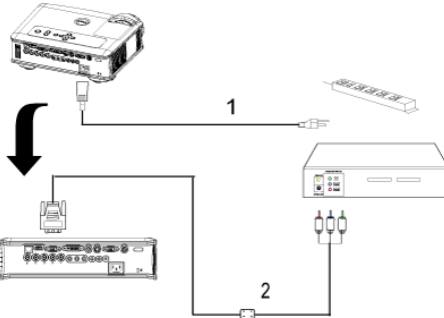

1	Power cord
2	D-sub to YPbPr cable



**NOTE:** The D-sub to YPbPr cable is not provided by Dell. Consult a professional installer for the cable.

## Connecting a DVD Player with a RCA to RCA Cable

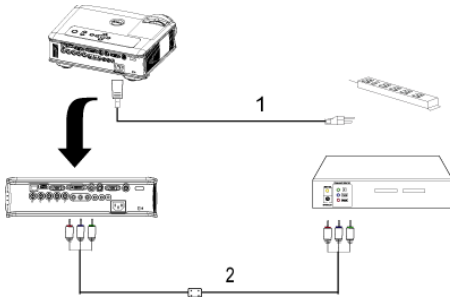

1	Power cord
2	RCA to RCA component cable

 **NOTE:** The RCA to RCA cable is not provided by Dell. Consult a professional installer for the cable.

## Connecting a DVD Player with an S-video Cable

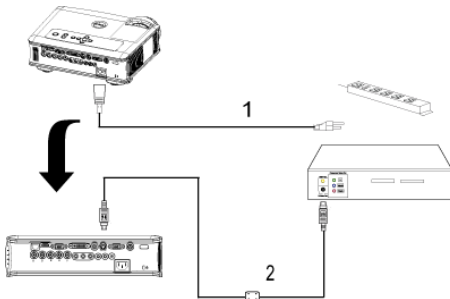

1	Power cord
2	S-video cable

## Connecting a DVD Player with a Composite Cable

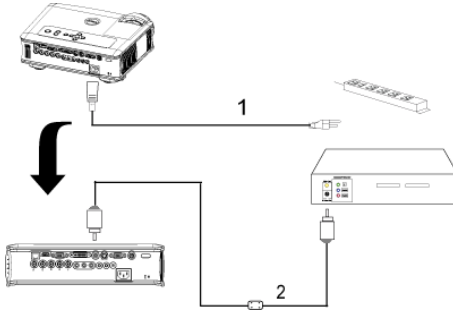

1	Power cord
2	Composite video cable

## Connecting a DVD Player with a BNC to VGA cable

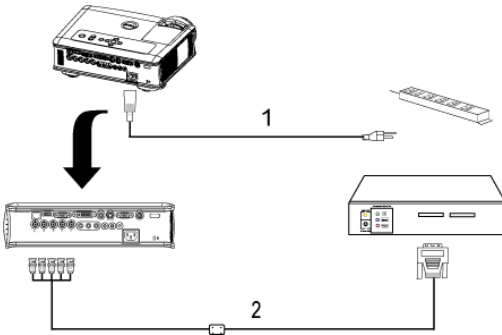

1	Power cord
2	BNC to VGA cable



**NOTE:** The BNC to VGA cable is not provided by Dell. Consult a professional installer for the cable.

## Professional Installation Options: Installation for Driving Automatic Screen

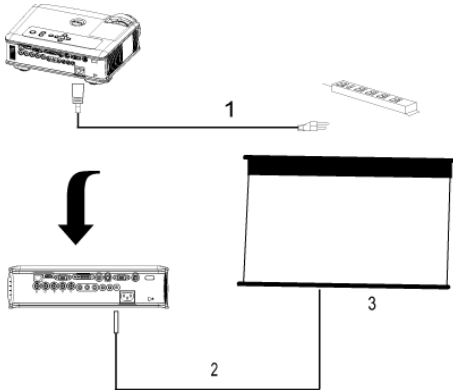

1	Power cord
2	12V DC power cord
3	Automatic screen

## Installation for wired RS232 remote control: Connection with PC

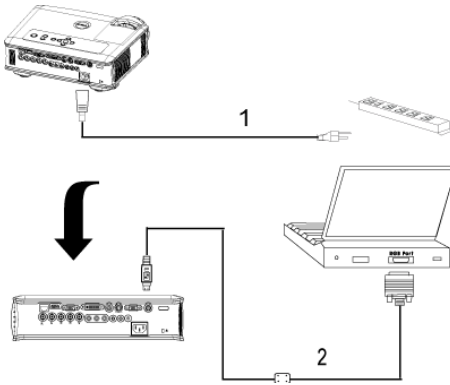

1	Power cord
2	RS232 cable



**NOTE:** The RS232 cable is not provided by Dell. Consult a professional installer for the cable.



## Connection with Commercial RS232 Control Box:

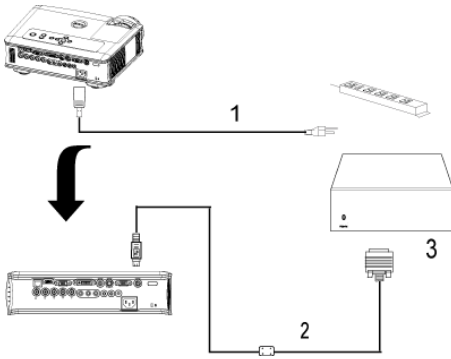

1	Power cord
2	RS232 cable
3	Commercial RS232 control box



**NOTE:** The RS232 cable is not provided by Dell. Consult a professional installer for the cable.



# Using Your Projector

## Turning Your Projector On

 **NOTE:** Turn on the projector before you turn on the source. The power button light blinks blue until pressed.

- 1 Remove the lens cap.
- 2 Connect the power cord and appropriate signal cables. For information about connecting the projector, see page 9.
- 3 Press the power button (see page 23 to locate the power button). The Dell logo displays for 30 seconds.
- 4 Turn on your source (computer, DVD player, etc.). The projector automatically detects your source.

If the "Searching for signal..." message appears on the screen, ensure that the appropriate cable(s) are securely connected.

If you have multiple sources connected to the projector, press the **Source** button on the remote control or control panel to select the desired source.

## Turning Your Projector Off

 **NOTICE:** Do not unplug the projector before properly shutting down as explained in the following procedure.

- 1 Press the power button.
- 2 Press the power button again. The cooling fans continue to operate for 90 seconds and then go to standby mode.
- 3 Disconnect the power cord from the electrical outlet.

 **NOTE:** If you press the power button while the projector is running, the "Power Off the Lamp?" message appears on the screen. To clear the message, press any button on the control panel or ignore the message; the message disappears after 5 seconds.

# Adjusting the Projected Image

## Raising the Projector Height

- 1 Press the elevator button.
- 2 Raise the projector to the desired display angle, and then release the button to lock the elevator foot into position.
- 3 Use the tilt adjustment wheel to fine-tune the display angle.

## Lowering the Projector Height

- 1 Press the elevator button.
- 2 Lower the projector, and then release the button to lock the elevator foot into position.

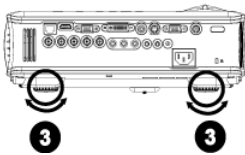
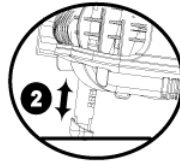
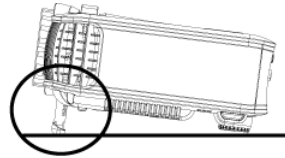
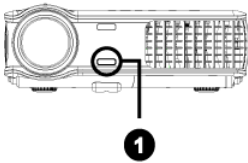

1	Elevator button
2	Elevator foot
3	Tilt adjustment wheel

# Adjusting the Projector Zoom and Focus



**CAUTION:** To avoid damaging the projector, ensure that the zoom lens and elevator foot are fully retracted before moving the projector or placing the projector in its carrying case.

- 1 Rotate the zoom tab to zoom in and out.
- 2 Rotate the focus ring until the image is clear. The projector focuses at distances from 4.9 ft to 39.4 ft (1.5 m to 12 m).

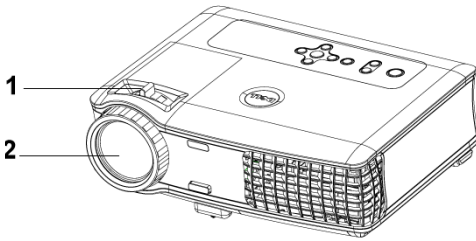

1	Zoom tab
2	Focus ring

# Adjusting Projection Image Size

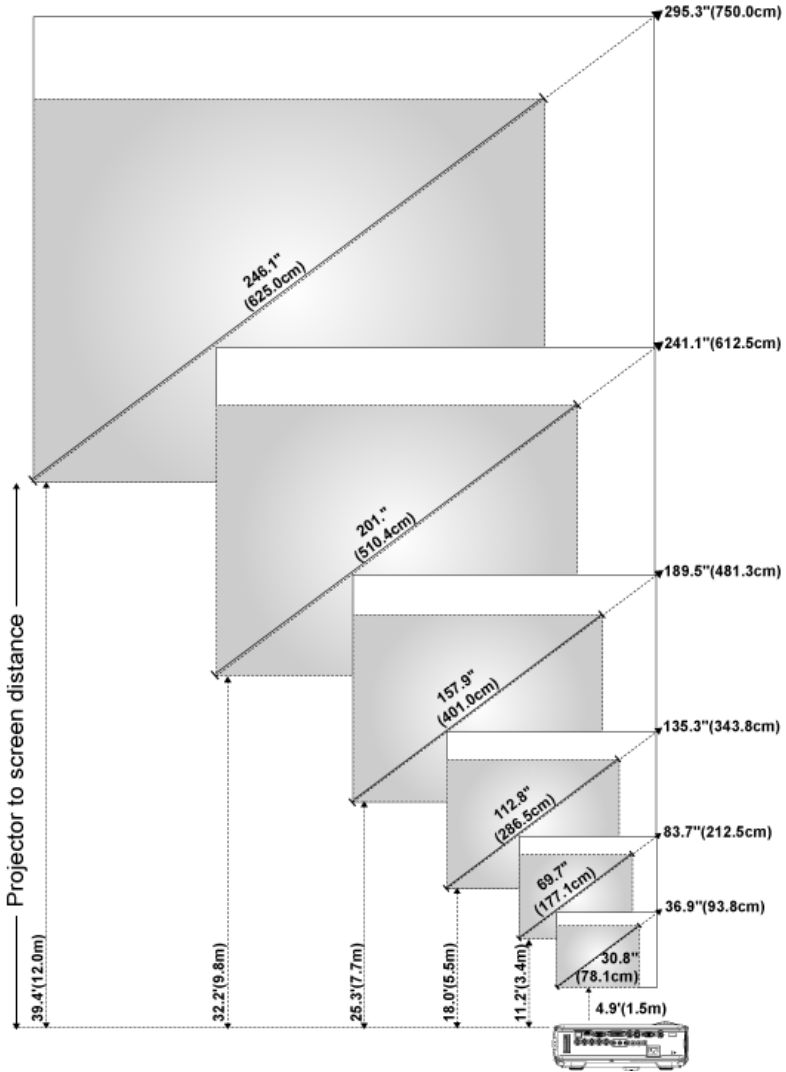

Screen (Diagonal)	Max.	36.9" (93.8cm)	83.7" (212.5cm)	135.3" (343.8cm)	189.5" (481.3cm)	241.1" (612.5cm)	295.3" (750.0cm)
	Min.	30.8" (78.1cm)	69.7" (177.1cm)	112.8" (286.5cm)	157.9" (401.0cm)	201.0" (510.4cm)	246.1" (625.0cm)
Screen Size	Max. (WxH)	29.5" X 22.1"	66.9" X 50.2"	108.3" X 81.2"	151.6" X 113.7"	192.9" X 144.7"	236.2" X 177.2"
		(75.0cm X 56.3cm)	(170.0cm X 127.5cm)	(275.0cm X 206.3cm)	(385.0cm X 288.8cm)	(490.0cm X 367.5cm)	(600.0cm X 450.0cm)
	Min. (WxH)	24.6" X 18.5"	55.8" X 41.8"	90.2" X 67.7"	126.3" X 94.7"	160.8" X 120.6"	196.9" X 147.6"
		(62.5cm X 46.9cm)	(141.7cm X 106.3cm)	(229.2cm X 171.9cm)	(320.8cm X 240.6cm)	(408.3cm X 306.3cm)	(500.0cm X 375.0cm)
Distance		4.9' (1.5m)	11.2' (3.4m)	18.0' (5.5m)	25.3' (7.7m)	32.2' (9.8m)	39.4' (12.0m)

\* This graph is for user reference only.

## Using the Control Panel

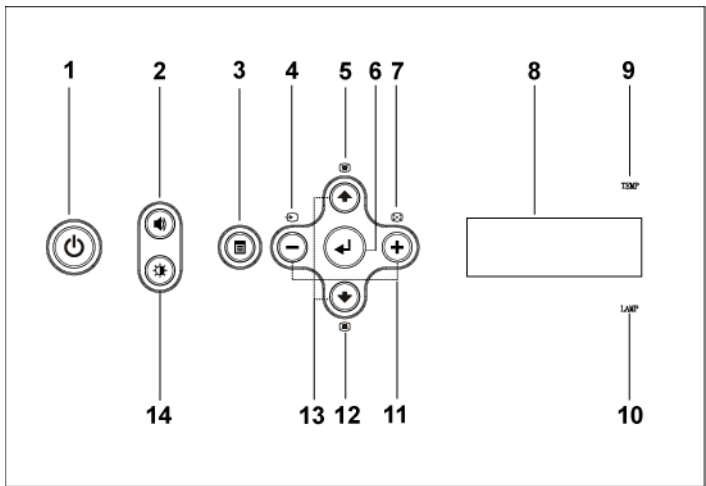

1 Power

Turn the projector on and off. For more information, see page 19.

2 Volume Control

Press to control the volume, then press or buttons to decrease or increase the volume.

3 Menu

Press to activate the OSD. Use the directional keys and Menu button to navigate through the OSD.

4	Source	Press to toggle through S-video, Composite Video, M1-D, D-sub, BNC, Component, HDMI and M1 sources when multiple sources are connected to the projector.
5	Keystone adjustment	Press to adjust image distortion caused by tilting the projector. ( $\pm 20$ degrees)
6	Enter	Press to confirm the selection item.
7	Auto adjust	Press to synchronize the projector to the input source.  <b>Auto adjust</b> does not operate if the on-screen display (OSD) is displayed.
8	LCD status display	LCD display is for real time projector status.
9	TEMP warning light	<ul style="list-style-type: none"> <li>• If the TEMP light is solid orange, the projector has overheated. The display automatically shuts down. Turn the display on again after the projector cools down. If the problem persists, contact Dell.</li> <li>• If the TEMP light is blinking orange, a projector fan has failed and the projector automatically shuts down. If the problem persists, contact Dell.</li> </ul>
10	LAMP warning light	If the LAMP light is solid orange, replace the lamp.
11	⊖ and ⊕ buttons	Press to adjust the OSD setting.
12	Keystone adjustment	Press to adjust image distortion caused by tilting the projector. ( $\pm 20$ degrees)
13	Up ⬆ and ⬇ Down	Press to select the OSD items.
14	Brightness and contrast control	Press to control brightness and contrast, press ⬆ or ⬇ to adjust brightness or contrast, then press ⊖ and ⊕ buttons to adjust the value.



# Using the Remote Control

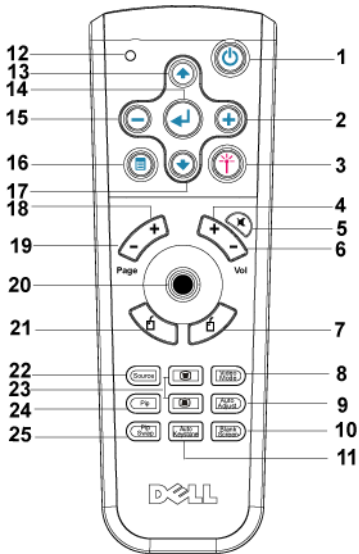

1	Power	Turn the projector on and off. For more information, see page 19.
2	+	Press to adjust the OSD setting.
3	Laser	Aim the remote control at the screen, press and hold the laser button to activate the laser light.
4	Volume +	Press to increase the volume.
5	Mute	Press to mute or un-mute the projector speaker.
6	Volume -	Press to decrease the volume.
7	Right click	Mouse right click.

8	Video mode	The Dell 5100MP Micro-projector has preset configurations that are optimized for displaying data (PC Graphics) or video (movies, games, etc.). Press <b>Video Mode</b> button to toggle between <b>PC mode</b> , <b>Movie mode</b> , <b>Game Mode</b> , <b>sRGB</b> , or <b>User mode</b> (for user to setup and save preferred settings). Pressing the <b>Video Mode</b> button once will show the current display mode. Pressing the <b>Video Mode</b> button again will switch between modes.
9	Auto Adjust	Press to synchronize the projector to the input source. Auto Adjust does not operate if the OSD (On-Screen Display) is displayed.
10	Blank screen	Press to hide the image, press again to resume display of the image.
11	Auto keystone	Press to enable the auto correction for image distortion due to tilting the projector.
12	LED light	LED indicator.
13	Up button	Press to select OSD items.
14	Enter button	Press to confirm the selection.
15	⊖	Press to adjust the OSD setting.
16	Menu	Press to activate the OSD.
17	Down button	Press to select OSD items.
18	Page ◀	Press to move to previous page.
19	Page ▶	Press to move to next page.
20	PC/Mouse control	The PC/Mouse control can be used to control mouse movement. The mouse function is enabled using the M1 cable to connect your computer and the projector.
21	Left click	Mouse left click.
22	Source	Press to switch between Analog RGB, Digital RGB, Composite, Component-i, S-video, and Analog YPbPr sources.
23	Keystone correction	Press to correct the image distortion.
24	PIP	Press the PIP button to turn on/off the PIP screen.

---

25 PIP Swap

Press the PIP Swap button to swap between the foreground and background.

---

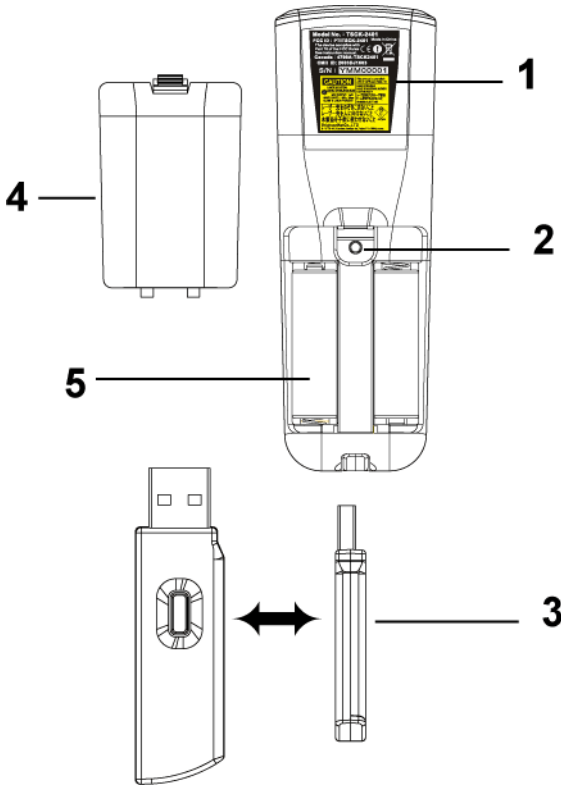

---

1 Laser Warning

The remote control is equipped with a Class II laser that emits laser radiation. To reduce the risk of injury, do not look directly into the laser light, and do not point the laser light into anyone's eyes.

---

2 Program button



Initiate the **Learning Mode** on the remote for switching the RF transmission channel by pressing **Prgm** button.





---

3	Wireless USB mouse dongle	The wireless USB device for controlling PC or Notebook mouse through the remote control.
4	Remote cover	The back cover of the remote control.
5	Battery chamber	The chamber of the battery.

## Using the On-Screen Display

The projector has a multi-language On-Screen Display (OSD) that can be displayed with or without an input source present.

In the Main Menu, press  or  to navigate through the tabs. Press Enter button on the control panel or the remote control to select a submenu.

In the submenu, press  or  to make a selection. When an item is selected, the color changes to dark blue. Use  or  on the control panel or the remote control to make adjustments to a setting.

To back to the previous OSD, go to Back tab and press **Enter** button on the control panel or the remote control.

To exit the OSD, go to Exit tab and press Enter button on the control panel or the remote control.

## Image Settings



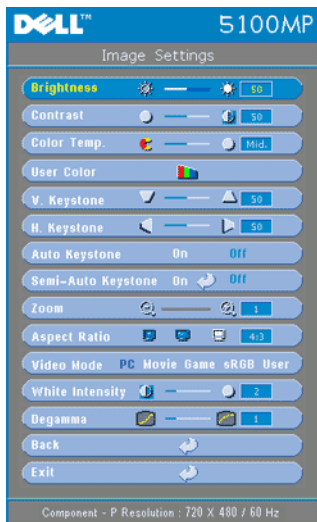

**BRIGHTNESS**—Use  $\ominus$  and  $\oplus$  to adjust the brightness of the image.

**CONTRAST**—Use  $\ominus$  and  $\oplus$  to control the degree of difference between the brightest and darkest parts of the picture. Adjusting the contrast changes the amount of black and white in the image.

**COLOR TEMP.**—Adjust the color temperature. The higher the temperature, the screen appears more blue; the lower the temperature, the screen appears more red. User mode activates the values in the "color setting" menu.

**USER COLOR**—This mode allows manual adjustment of red, green, and blue color settings. Modifying these values will automatically change the color temperature

to "user". Press the **User Color**, then go into the **Color Setting Menu**.

**V. KEYSTONE**—Adjust image distortion caused by tilting the projector.

**H. KEYSTONE**—Adjust image distortion caused by horizontal shifting of the projector orientation.

**AUTO KEYSTONE**—Select **On** to enable the auto correction for vertical image distortion due to tilting the projector. Select **Off** to disable the auto correction.

**SEMI-AUTO KEYSTONE**—Select **On** and press **Enter** to activate the Semi-Auto keystone correction for image distortion. A specific image pattern will be present on the screen once it's been activated and then complete the settings by following below instructions.

- Adjust the projected image display to appropriate location on the screen.
- Use up, down, left or right button to choose one corner and press **Enter** key to enter keystone correction mode.
- Use up, down, left or right button to move the angle and press **Enter** to confirm.

**Zoom**—Press  $\oplus$  to  $\ominus$  digitally magnify an image to 10 times on the projection screen and press  $\ominus$  to reduce the zoomed image.

**ASPECT RATIO**—Select an aspect ratio to adjust how the image appears.

- **1:1** — The input source displays without scaling.  
Use 1:1 aspect ratio if you are using one of the following:
  - VGA cable and the computer has a resolution less than SXGA+ (1400 x 1050)

- Component cable (720p, 576i/p, 480i/p)
- S-Video cable
- Composite cable
- **16:9** — The input source scales to fit the width of the screen.
- **4:3** — The input source scales to fit the screen.  
Use 16:9 or 4:3 if you are using one of the following:
  - Computer resolution greater than SXGA+
  - Component cable (1080i/p)

**VIDEO MODE**—Select a mode to optimize the display image based on how the projector is being used: **Movie**, **Game**, **PC**, **sRGB** (provides more accurate color representation), and **User** (set your preferred settings). If you adjust the settings for **White Intensity** or **Degamma**, the projector automatically switches to **User**.

**WHITE INTENSITY**—Setting 0 to maximize the color reproduction and 10 to maximize the brightness.

**DEGAMMA**—Adjust between 1 and 4 to change the color performance of the display. The default setting is 3.

## Audio Menu



**VOLUME**—Press  $\ominus$  to decrease the volume and  $\oplus$  to increase the volume.

**TREBLE**—Control the higher frequencies of your audio source. Press  $\ominus$  to decrease the treble and press  $\oplus$  to increase the treble.

**BASS**—Control the lower frequencies of your audio source. Press  $\ominus$  to decrease the bass and press  $\oplus$  to increase the bass.

**MUTE**—Allow to mute the volume.

**AUDIO SOURCE**—Select **HDMI** to have the HDMI output source, and select **Audio** to have the audio output source.

## Management Menu

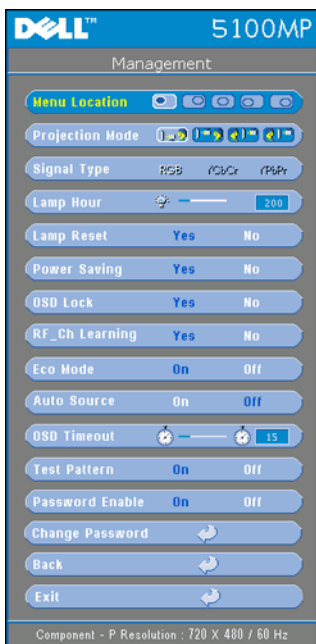

**MENU LOCATION**—Select the location of the OSD on the screen.

**PROJECTION MODE**—Select how the image appears:

- Front Projection-Desktop (the default).
- Rear Projection-Desktop-- The projector reverses the image so you can project from behind a translucent screen.
- Front Projection-Ceiling Mount-- The projector turns the image upside down for ceiling-mounted projection.
- Rear Projection-Ceiling Mount-- The projector reverses and turns the image upside down. You can project from behind a translucent screen with a ceiling-mounted projection.

**SIGNAL TYPE**—Show signal type RGB, YCbCr, YPbPr.

**LAMP HOUR**—Display the operating hours since the lamp timer reset.

**LAMP RESET**—After you install a new lamp,

select **Yes** to reset the lamp timer.

**POWER SAVING**—Select **Yes** to set the power saving delay period. The delay period is the amount of time you want the projector to wait without signal input. After that set time, the projector enters power saving mode and turns off the lamp. The projector turns back on when it detects an input signal or you press the power button. After two hours, the projector turns off and you need to press the power button to turn the projector on.

**OSD LOCK**—Select **Yes** to enable **OSD Lock** for hiding the OSD menu. (Or pressing the Menu button on control for 15 seconds), and select **No** to disable the **OSD Lock** for hiding the OSD menu. (Or pressing the Menu button on control for 15 seconds again).

**RF\_CH LEARNING**—Refer to page 36.

**ECO MODE**—Select **On** to use the projector at a lower power level (250 Watts), which may provide longer lamp life, quieter operating and dimmer luminance output on the screen. Select **Off** to operate at normal power level (300 Watts).

**AUTO SOURCE**—Select **On** (the default) to autodetect the available input signals. When the projector is on and you press **SOURCE**, it automatically finds the next available input signal. Select **Off** to lock the current input signal. When **Off** is selected and you press **SOURCE**, you select which input signal you want to use.

**OSD TIMEOUT**—Adjust the time delay of the OSD **Timeout**. The Default setting is 30 seconds.

**TEST PATTERN**—Select **On** to come up the built-in **Test Pattern** for self-testing on focus and resolution.

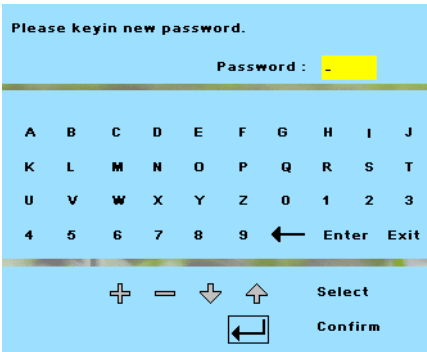



**PASSWORD ENABLE**—Select **On** to set one password for individual. Select **Off** to disable the password function.

**CHANGE PASSWORD**—Press to change the password to your preference.





## Language Menu

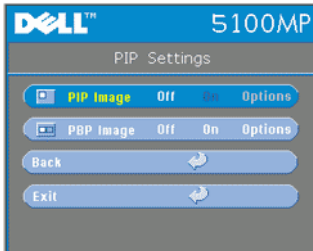

Press  or  to select the preferred language for the OSD.

## PIP Setting Menu



 NOTE 1: PIP Image is enabled only when both the following types of signals are connected to the projector.

Type 1: S-Video, Composite Video, MI-D, and

Type 2: D-sub, BNC, Component, HDMI, MI signals.

 NOTE 2: When swapping the foreground and background displays, the smallest screen size of foreground display will vary depending on different combinations of signal sources for PIP.

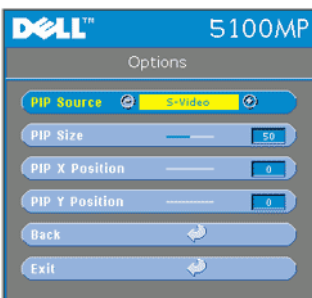

**PIP IMAGE**—Select **On** to enter **Options** to select following settings. Select **Off** to disable the picture-in-picture display function.

**PIP SOURCE**—Use **PIP Source** to step through the display source one by one for the foreground display. The possible PIP source is available in the OSD selection depending on the current primary input source. The possible combination of the sources refer to page 56.

**PIP SIZE**—Adjust the image size of the foreground display.

**PIP X POSITION**—Horizontally adjust the image position of the PIP display.

**PIP Y POSITION**—Vertically adjust the image position of the PIP display.

**PBP IMAGE**—Select **On** to enable the picture-by-picture display. Select **Off** to disable the picture-by-picture function.

## Network Settings Menu

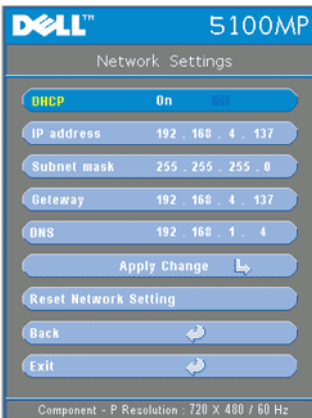

**DHCP**—Select **On** to assign an IP address to the projector from a DHCP server automatically. Select **Off** to assign an IP address manually.

**IP ADDRESS**—Press **Enter** to set up an IP address. Press left or right button to select the number position, up or down button to change the number.

**SUBNET MASK**—Press **Enter** to set up a subnet mask number. Press left or right button to select the number position, up or down button to change the number.

**GATEWAY**—Select to set the default gateway of the network connected to the projector. Press left or right button to select the number

position, up or down button to change the number.

**DNS**—Type in the IP address of DNS server on the network connected to the projector. 12 numeric characters are used.

**APPLY CHANGE**—Press to confirm the settings.

**RESET NETWORK SETTING**—Press to the default setting.

## Factory Reset Menu

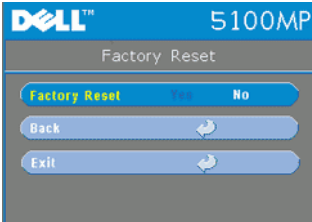

**FACTORY RESET**—Select **Yes** to reset the projector to its factory default settings. Reset items include both computer image and video image settings.

## Computer Source Menu

 **NOTE:** This menu is only available connected to a computer.

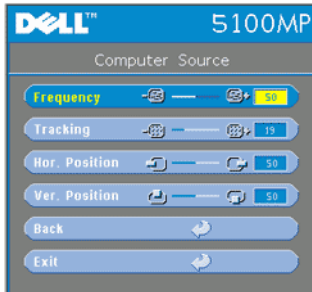

**FREQUENCY**—Change the display data clock frequency to match the frequency of your computer graphics card. If you see a vertical flickering bar, use **Frequency** control to minimize the bars. This is a coarse adjustment.

**TRACKING**—Synchronize the phase of the display signal with the graphic card. If you experience an unstable or flickering image, use the **Tracking** to correct it. This is a fine adjustment.

 **NOTE:** Adjust the **Frequency** first and then the **Tracking**.

**HOR. POSITION**—Press  $\ominus$  to adjust the horizontal position of the image to the left and  $\oplus$  to adjust the horizontal position of the image to the right.

**VER. POSITION**—Press  $\ominus$  to adjust the vertical position of the image down and  $\oplus$  to adjust the vertical position of the image up.

## Video Source Menu



**NOTE:** This menu is only available with S-video, Video (composite) signal connected.

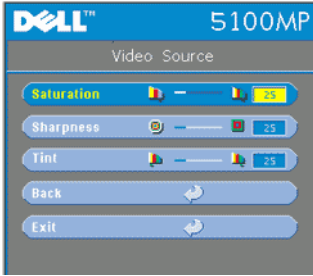

**SATURATION**—Adjust a video source from black and white to fully saturated color. Press  $\ominus$  to decrease the amount of color in the image and  $\oplus$  to increase the amount of color in the image.

**SHARPNESS**—Press  $\ominus$  to decrease the sharpness and  $\oplus$  to increase the sharpness.

**TINT**—Press  $\ominus$  to increase the amount of green in the image and  $\oplus$  to increase the amount of red in the image.

## RF Learning Connections

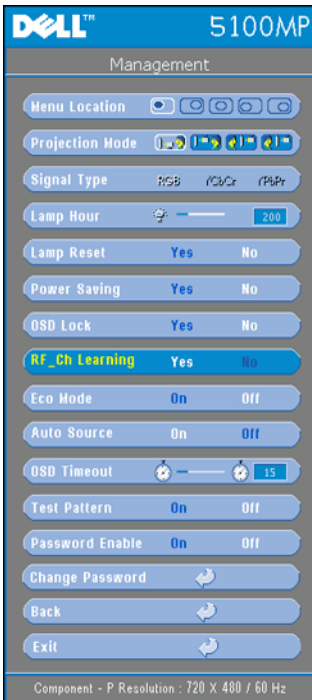

### Auto Learning to Change RF Channel Between Remote Controller and Projector

- Power on the projector.
- Press the "Menu" button on control panel, then enter to "Management-->RF\_Ch Learning" menu.
- Select **Yes** with the control buttons to enter the **Learning Standby** mode. The projector will switch to standby mode for **RF Learning** and display the **RF Learning** menu.
- Open the battery cover on the remote control and press the **Prgm** button to initiate the **RF Learning** process for the remote control and projector.

### Back to Factory Default for the RF Channel

- Select **Yes** on **RF Learning Setting** menu and then enter the **RF Reset to Default** menu. Select **Reset to Default Channel**, the projector will back to the factory default channel.

- Press the **Prgm** button on the remote control for 5 seconds to reset the transmitter to the factory default channel.
- The successful reset back to the default channel on both ends can be confirmed when the remote control transmitter controls the projector.

### **Auto Learning to Change RF Channel Between Remote Controller and USB Wireless Dongle**

Step 1	Open the cover of the remote control.
Step 2	Push the dongle.
Step 3	Take out the dongle from the remote control.
Step 4	Plug the dongle in the USB port on your desktop or notebook computer, the dongle will show red .
Step 5	Press the LED button on the dongle and it will flash "red" for 13 seconds.
Step 6	<p>Press the Prgm button in the rear of the remote control, within 13 seconds to initiate the <b>RF Learning</b> process.</p> <ul style="list-style-type: none"> <li>• If the processes are successful, the dongle LED will remain "red" and stop flashing.</li> <li>• Checking the mouse function are enable by using the remote control, if it has done, the dongle LED will show a "green" signal.</li> </ul>
Step 7	Using the remote control to manage your desktop or notebook computer.

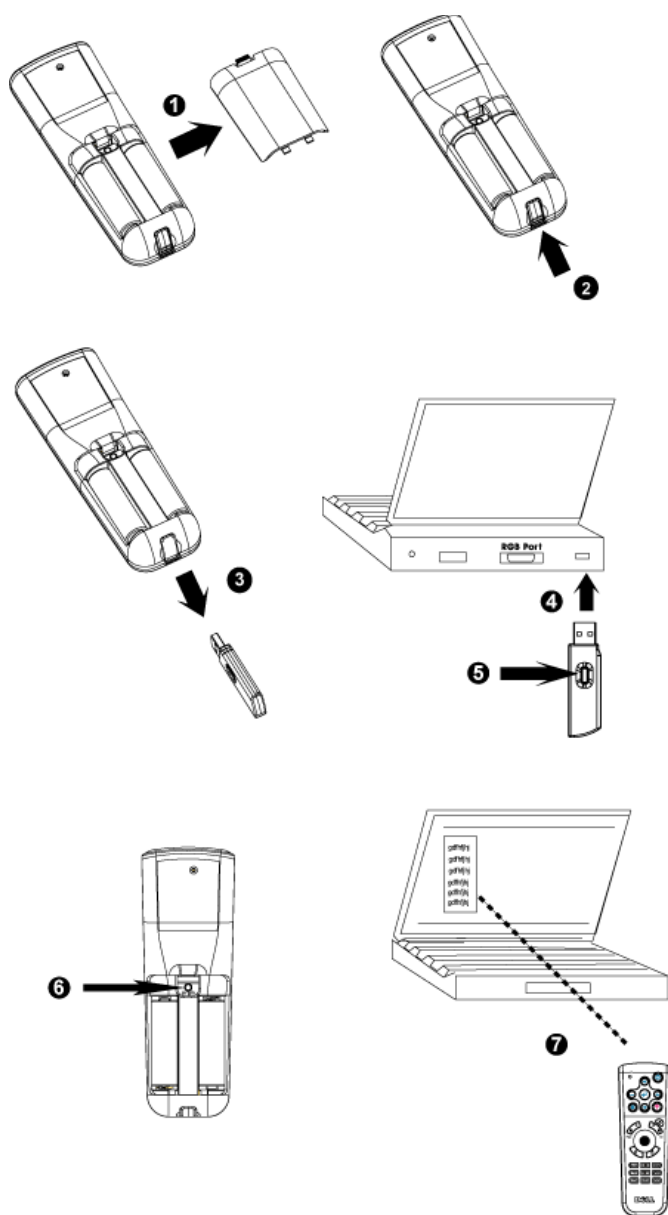

## **To Manage the Projector from Web Management**

### **Configuring the Network Setting**

If the projector is connected to a network, you can access the projector using a web browser by configuring the network setting (TCP/IP). When using the network function, the IP address should be unique. For configuring the network setting, refer to Network Setting Menu in page 34.

### **Accessing Web Management**

Use Internet Explorer 5.0 and above or Netscape Navigator 7.0 and above and enter the IP address. You can now access **Web Management** and manage the projector from a remote location.

## Managing Properties

### Home

The screenshot shows the DELL 5100MP Web Management interface. On the left is a navigation menu with links: Home, Network Setting, Projector Status and Control, E-mail Alert, and Password Setting. The main content area is titled 'Home' and contains a welcome message and 'Projector Information' details.

**DELL™ 5100MP Web Management**

**Home**

Welcome to DELL 5100MP Web Management.

**Projector Information**

<b>Group Name:</b>	5100MP
<b>Projector Name:</b>	D12020
<b>Location:</b>	
<b>Contact:</b>	
<b>Status:</b>	Standby
<b>Lamp Hours:</b>	0 hr
<b>Firmware Version:</b>	A0.60
<b>IP Address:</b>	192.168.4.50
<b>MAC Address:</b>	00:60:E9:01:2E:F4
<b>Admin Password:</b>	Disable

---

**Language**

English

Displays Group name, Projector name, Location, Contact, Lamp hours, Firmware version, IP address, MAC address and Admin password information.



## Network Setting

See OSD section on page 34.

**DELL™ 5100MP Web Management**

**Network Settings**

Group Name:

Projector Name:

Location:

Contact:

DHCP  Manual

IP Address:

Subnet Mask:

Gateway:

DNS Server:

- Set up the Group Name, Projector Name, Location and Contact information in this tab, press **Submit** to confirm the settings.
- Choose **DHCP** to assign an IP address to the projector from a **DHCP** server automatically, or **Manual** to assign an IP address manually.

## Projector Status and Control

The function is same as On Screen Display.

DELL™ 5100MP Web Management

---

- [▶ Home](#)
- [▶ Network Setting](#)
- [▶ Projector Status and Control](#)
- [▶ E-mail Alert](#)
- [▶ Password Setting](#)

### Projector Status and Control

**Projector Status**

Projector Status

Power Saving

Lamp Hours

Error Status

---

**Image Control**

Operation Mode  Full Power  ECO Mode

Projection Mode

Source Select

Video Mode

Blank screen  On  Off

Aspect Ratio  1:1  16:9  4:3

Brightness  (0~100)

Contrast  (0~100)

---

**Audio Control**

Volume  (0~30)

Manage the projector status, image control and audio control using Projector Status and Control.

## E-mail Alert

The screenshot shows the Dell 5100MP Web Management interface. The top navigation bar is blue with the Dell logo and the text "5100MP Web Management". On the left, there is a vertical menu with five items: "Home", "Network Setting", "Projector Status and Control", "E-mail Alert" (which is highlighted with a blue border), and "Password Setting". The main content area is titled "E-mail Alert" in blue. Below the title, there are two radio buttons: "Enable" (unselected) and "Disable" (selected). The form contains several input fields: "TO" (with a placeholder email address), "CC" (with a placeholder email address), "From" (with a placeholder email address), and "Subject" (with the text "5100MP-D12020 Alert"). Below these fields is the "SMTP Setting" section, which includes three input fields for "Out going SMTP server", "User name", and "Password". The "Alert Condition" section has three checkboxes: "Lamp warning", "Low lamp life", and "Temperature warning", all of which are currently unchecked. At the bottom of the form, there are two buttons: "E-mail Alert Test" and "Submit".

Set E-mail address, Owner, Subject and **Alert Condition** to send automatic e-mail alerts to the preset administrator.

## Password Setting



The screenshot shows the Dell 5100MP Web Management interface. The top navigation bar is blue with the Dell logo and the text "5100MP Web Management". On the left, there is a vertical menu with five items: "Home", "Network Setting", "Projector Status and Control", "E-mail Alert", and "Password Setting". The "Password Setting" item is highlighted with a blue background. The main content area has a blue header "Password Setting". Below the header, there is a paragraph of text: "To enable password function during first-time use, set password before you enable it. When password function is enabled, an Administrator Password will be required when you connect to the web management." Below this text, there is a section titled "Administrator" with a "Password" label and two radio buttons: "Enable" (unselected) and "Disable" (selected). To the right of the radio buttons is a blue "Submit" button. Below the "Password" section, there are two password input fields: "New Password" and "Confirm Password", both containing six dots. To the right of the "Confirm Password" field is a grey "Submit" button.

Use Password Setting to set up an administrator password to access the **Web Management**. When enabling password for the first time, set the password before enabling it. When the password function is enabled, the administrator password will be required for accessing the **Web Management**.





# Troubleshooting Your Projector

If you experience problems with your projector, see the following troubleshooting tips. If the problem persists, contact Dell.

---

<b>Problem</b>	<b>Possible Solution</b>
No image appears on the screen	<ul style="list-style-type: none"><li>• Ensure that the lens cap is removed and the projector turned on.</li><li>• Ensure the external graphics port is enabled. If you are using a Dell portable computer, press  . For other computers, see your documentation.</li><li>• Ensure that all the cables are securely connected. See "Connecting Your Projector" on page 9."</li><li>• Ensure that the pins of the connectors are not bent or broken.</li><li>• Ensure that the lamp is securely installed (see "Changing the Lamp" on page 48").</li><li>• Run Self-diagnostic test. See "Self-diagnostic for Video" on page 48. Ensure that the colors of the test pattern are correct.</li></ul>

---

<b>Problem (continued)</b>	<b>Possible Solution (continued)</b>
Partial, scrolling, or incorrectly displayed image	<ul style="list-style-type: none"> <li>• Press the <b>Resync</b> button on the remote control or the control panel.</li> <li>• If you are using a Dell portable computer, set the resolution of the computer to XGA (1024 x 768): <ul style="list-style-type: none"> <li><b>a</b> Right-click the unused portion of your Windows desktop, click <b>Properties</b> and then select <b>Settings</b> tab.</li> <li><b>b</b> Verify the setting is 1024 x 768 pixels for the external monitor port.</li> <li><b>c</b> Press  .</li> </ul> </li> </ul> <p>If you experience difficulty in changing resolutions or your monitor freezes, restart all the equipment and the projector.</p> <p>If you are not using a Dell portable computer, see your documentation.</p>
The screen does not display your presentation	If you are using a portable computer, press   .
Image is unstable or flickering	Adjust the tracking in the OSD <b>Computer Source</b> tab.
Image has vertical flickering bar	Adjust the frequency in the OSD <b>Computer Source</b> tab.
Image color is not correct	<ul style="list-style-type: none"> <li>• If your graphic card output signal is sync on Green, and you would like to display VGA at 60Hz signal, please go into OSD select Management, select Signal Type and then select <b>RGB</b>.</li> <li>• Run the Self-diagnostic test (see " Self-diagnostic for video ") for preliminary diagnostic on image color problem. Ensure that the colors of the test pattern are correct.</li> </ul>
Image is out of focus	<ol style="list-style-type: none"> <li><b>1</b> Adjust the focus ring on the projector lens.</li> <li><b>2</b> Ensure that the projection screen is within the required distance from the projector (4.9 ft [1.5 m] to 39.4 ft [12 m]).</li> </ol>

<b>Problem (continued)</b>	<b>Possible Solution (continued)</b>
The image is stretched when displaying a 16:9 DVD	<p>The projector automatically detects a 16:9 DVD and adjusts the aspect ratio to full screen with a 4:3 (letter-box) default setting.</p> <p>If the image is still stretched, adjust the aspect ratio as follows:</p> <ul style="list-style-type: none"> <li>• If you are playing a 16:9 DVD, select 4:3 aspect ratio type on your DVD player (if capable).</li> <li>• If you cannot select 4:3 aspect ratio type on your DVD player, select 4:3 aspect ratio in the <b>Image Settings</b> menu in the OSD.</li> </ul>
Image is reversed	Select Management from the OSD and adjust the projection mode.
Lamp is burned out or makes a popping sound	When the lamp reaches its end of life, it may burn out and may make a loud popping sound. If this occurs, the projector does not turn back on, and displays <b>Lamp Defective</b> in the LCD display until the lamp is replaced. To replace the lamp, see "Changing the Lamp" on page 48.
<b>LAMP</b> light is solid orange	If <b>LAMP</b> light is solid orange, replace the lamp.
Interlock failed	If the <b>LAMP</b> light is blinking orange, the lamp cover is not closed properly. Close the lamp cover properly. If the problem persists, contact Dell.
<b>TEMP</b> light is solid orange	The projector has overheated. The display automatically shuts down. Turn the display on again after the projector cools down. If the problem persists, contact Dell.
<b>TEMP</b> light is blinking orange	A projector fan has failed and the projector will automatically shut down. If the problem persists, contact Dell.
The remote control is not operating smoothly or in very limited range	The battery may be low. Check if the laser beam transmitted from the remote is too dim. If so, replace with 2 new AA batteries.

## Self-diagnostic for Video

Dell 5100MP Projector provides self-diagnostic test of the projector video display (for Video, S-video, Component-i). Use this advanced feature for preliminary self-diagnostic on your projector when encountering a display problem for video.

- 1 After turning on the projector, press "+" and "-" buttons on the control panel simultaneously for 3 seconds and release the buttons when screen goes blank.
- 2 Press "+" and "-" buttons again to exit the diagnostic mode.
- 3 While in Self-diagnostic mode, the screen will run a seven-color-cycle test as following:  
Red--> Green--> Blue--> White--> Watchet Blue--> Dark Green--> Yellow.  
Ensure that the colors of the test pattern are correct. Contact Dell if the colors are not displayed correctly.

## Changing the Lamp

Replace the lamp when you see "Lamp is approaching the end of its useful life in full power operation. Replacement suggested! [www.dell.com/lamps](http://www.dell.com/lamps)" appears on the screen. If this problem persists after replacing the lamp, contact Dell.



**CAUTION: The lamp becomes very hot when in use. Do not attempt to replace the lamp until the projector has been allowed to cool down for at least 30 minutes.**



**CAUTION: Do not touch the bulb or the lamp glass at any time. The bulb may explode due to improper handling, including the touching of the bulb or the lamp glass.**



- 1 Turn off the projector and disconnect the power cord.
- 2 Let the projector cool for at least 30 minutes.
- 3 Loosen the 2 screws that secure the lamp cover, and remove the cover.
- 4 Loosen the 2 screws that secure the lamp.

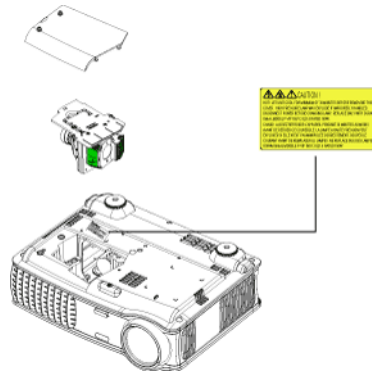

- 5 Pull up the lamp by its metal handle.
- 6 Reverse steps 1 through 5 to install the new lamp.
- 7 Reset the lamp by usage time selecting the left **Lamp Reset** icon in the OSD Management tab.

 **NOTE:** Dell may require that lamps replaced under warranty be returned to Dell. Otherwise, contact your local waste disposal agency for the address of the nearest deposit site.



 **CAUTION: Lamp Disposal (for the US only)**  
 **LAMP(S) INSIDE THIS PRODUCT CONTAIN MERCURY AND MUST BE RECYCLED OR DISPOSED OF ACCORDING TO LOCAL, STATE OR FEDERAL LAWS. FOR MORE INFORMATION, GO TO [WWW.DELL.COM/HG](http://WWW.DELL.COM/HG) OR CONTACT THE ELECTRONIC INDUSTRIES ALLIANCE AT [WWW.EIAE.ORG](http://WWW.EIAE.ORG). FOR LAMP SPECIFIC DISPOSAL INFORMATION CHECK [WWW.LAMPRECYCLE.ORG](http://WWW.LAMPRECYCLE.ORG).**



# Specifications

Light Valve	Single-chip 0.95" SXGA+ DLP™ LVDS (low-voltage differential signaling) technology
Brightness	3300 ANSI Lumens (Max.)
Contrast Ratio	2500:1 Typical (Full On/Full Off)
Uniformity	80% Typical (Japan Standard - JBMA)
Lamp	300-watt user-replaceable 1700-hour lamp (up to 2200 hours in eco mode)
Number of Pixels	1400 x 1050 (SXGA+)
Displayable Color	16.7M colors
Color Wheel Speed	100~127.5Hz (2X)
Projection Lens	F/2.6~2.87, f=39.1~46.92 mm with 1.2x manual zoom lens
Projection Screen Size	30.8-295.3 inches (diagonal)
Projection Distance	4.9~39.4 ft (1.5 m~12 m)
Video Compatibility	NTSC, NTSC 4.43, PAL, PAL-M, PAL-N, SECAM, and HDTV (1080i/p, 720p, 576i/p, 480i/p) compatibility Composite video, Component video and S-video capability
H. Frequency	15 kHz- 100 kHz (Analog) 30 kHz- 64 kHz (Digital)
V. Frequency	43 Hz- 120 Hz (Analog) 43 Hz- 85 Hz (Digital)
Power Supply	Universal 90-240V AC 50-60Hz with PFC input

Power Consumption	400 watts typical, 335 watts in eco mode
Audio	2 speakers, 2 watts RMS
Noise Level	37dB(A) Full-on mode, 31dB(A) Eco-mode
Weight	8.2 lbs (3.73 kgs)
Dimensions (W x H x D)	External 13 x 10.3 x 4.5 ± 0.04 inches (329.8 x 261.4 x 115.2 ± 1 mm)
Environmental	Operating temperature: 5°C - 35°C (41°F - 95°F) Humidity: 80% maximum Storage temperature: -20°C to 60°C (-4°F to 140°F) Humidity: 80% maximum
Regulatory	FCC, CE, VCCI, UL, cUL, TÜV- GS, ICES-003, C-Tick, GOST, PCBC, CCC, PSB, EZU, NOM, S-TuV/Argentina
Networking Protocol	10/100 Base-T TCP/IP ICMP ARP SNMP V1.0 SMTP DHCP HTTP
I/O Connectors	Power: AC power input socket Computer input: one MI-DA for analog/digital/component, HDTV input signals, one 15-pin D-sub for analog input/component, HDTV input signals, one BNC R/G/B/H/V for analog RGB input signals. Computer output: one 15-pin D-sub

Video input: 3 RCA connectors for component video/ HDTV input, one mini-DIN 4-pin S-video input, one RCA jack for composite video input

Audio input: one phone jack (diameter 3.5mm)

DC jack 12 volt @ 200mA output, relay control for automatic projection screen control

One RJ45 connector for networking

One HDMI input

One mini-DIN RS232 for wired remote projector control from PC

### RS232 Pin Assignment

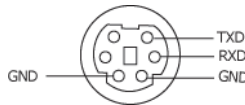

### RS232 Protocol

- Communication Settings

Connection settings	Value
Baud Rate:	19200
Data Bits:	8
Parity	None
Stop Bits	1

- Command types

To pop up the OSD menu and adjust the settings.

- Control command Syntax (From PC to Projector)

[H][AC][SoP][CRC][ID][SoM][COMMAND]

- Example: Power ON Command (Send low byte firstly)

--> 0xBE, 0xEF, 0x10, 0x05, 0x00, 0xC6, 0xFF, 0x11, 0x11, 0x01, 0x00, 0x01

Header "BE EF"

Address Code "10" ==> pt\_OEM

Payload Size "05 00" ==> From wMsgID to end

CRC "C6 FF" ==> If CRC value is "C6 (Low Byte) FF (High Byte)"

MsgID "11 11"

MsgSize "01 00" ==> From command to end.

Command "01" ==> "Power ON" command.

- **Projector Response Message Table:**

0x00: Success

0x01: Invalid command (on the control command list but not valid. e.g. card reader command while no card reader plug-in)

0x02: Error command (includes CRC error and unknown commands).

0x03: System Status - Projector ON (Normal Mode).

NACK: System Status - Projector OFF (Standby Mode).

Note: When the projector is in the standby mode, no acknowledgement (NACK) response is sent by the projector.

- **Projector Response Lamp Hour:**

Byte0, Byte1, Byte2, Byte3

Byte0: 0x00 (Success)

Byte1: 0x2F (the header of lamp hour)

Byte2: LSB (Hex)

Byte3: MSB (Hex)

Ex: 800 ( $3 \times 256 + 2 \times 16 = 800$ ) hours --> 0x00, 0x2F, 0x20, 0x03

- **Firmware version Response:**

Firmware version: 4 Bytes ASCII Code: "V\*.\*)"

V: Version

\*: 0-9

- **Example:** Version 1.5 --> "V1.5" --> 0x00, 0x30, 0x56, 0x31, 0x2E, 0x35 (Success, header of firmware version, 4 Bytes ASCII Code: "V\*.\*)"

## Control Commands List

Header (WORD)	Address Code (BYTE)	Size of the payload (WORD)	CRC16 for the entire packet (WORD)	Msg ID (WORD)	Msg size (WORD)	Command code (BYTE)	Command Description
0xefbe	0x10	0x0005	0xffc6	0x1111	0x0001	0x01	Power
			0xbf7			0x02	Menu
			0x7e07			0x03	Up
			0x3fe5			0x04	Down
			0xfe05			0x05	Left
			0xbe04			0x06	Right
			0x7fe4			0x07	R-sync
			0x3fc0			0x08	Source
			0xfe00			0x09	Volume +
			0xbe01			0x0A	Volume -
			0x7fe1			0x0B	Zoom in
			0x3e03			0x0C	Zoom out
			0xffc3			0x0D	Mute
			0xbf2			0x0E	Freeze
			0x7e02			0x0F	Hide
			0x3fea			0x10	Video Mode
			0xfe0a			0x11	H. Keystone Up
			0xbe0b			0x12	H. Keystone Down
			0x7feb			0x13	V. Keystone Up
			0x3e09			0x14	V. Keystone Down
			0xffc9			0x15	PIP ON/OFF
			0xbf28			0x16	PIP Swap
			0x7e08			0x17	Aspect ratio (4:3/16:9)
			0x3e0c			0x18	Power OFF
			0xffcc			0x19	Source-VGA Analog
			0xbfcd			0x1A	Source-VGA YPbPr
			0x7e0d			0x1B	Source-VGA YCbCr
			0x3fef			0x1C	Source-M1 Analog
			0xfe0f			0x1D	Source-M1 Digital
			0xbe0e			0x1E	Source-M1 YPbPr
			0x7fee			0x1F	Source-M1 YCbCr
			0x3fde			0x20	Source-RCA YPbPr
			0xfef1e			0x21	Source-RCA YCbCr
			0xbe1f			0x22	Source-S-Video
			0x7fdf			0x23	Source-Composite
			0xbf29			0x2A	ECO Mode ON
			0x7e19			0x2B	ECO Mode OFF
			0x3fdb			0x2C	Auto Source ON
			0xfef1b			0x2D	Auto Source OFF
			0xbe1a			0x2E	Factory Reset
			0x7fda			0x2F	Lamp Hour
			0x3e12			0x30	Firmware Version
			0x3ff6			0x40	Enter key
			0x3e3a			0x50	HDMI
			0xffffa			0x51	BNC Analog
			0xbffb			0x52	BNC YpbPr
			0x7e3b			0x53	BNC YcbCr
			0x7e46			0xFF	System Status

## PIP combination sources

Source	M1 RGB	M1 Component	VGA Computer	VGA Component	BNC RGB	BNC Component	RCA Component	HDMI
S-Video	PIP	PIP	PIP	PIP	PIP	PIP	PIP	PIP
Composite	PIP	PIP	PIP	PIP	PIP	PIP	PIP	PIP
M1 Digital	X	X	PIP	PIP	PIP	PIP	PIP	PIP



**NOTE:** If two sources combination overpass the bandwidth of the scaler, the projector will show the black image.

## MIB File

```
Dell-MIB DEFINITIONS ::= BEGIN
IMPORTS
    MODULE-IDENTITY, OBJECT-TYPE, Integer32,
    NOTIFICATION-TYPE, enterprises, Counter32,
    OpaqueFROM SNMPv2-SMI

    TEXTUAL-CONVENTION, DisplayString, TruthValue
    FROM SNMPv2-TC;
-- textual conventions

DisplayString ::=
    OCTET STRING
-- This data type is used to model textual information taken
-- from the NVT ASCII character set. By convention, objects
-- with this syntax are declared as having

DellMIB MODULE-IDENTITY
    LAST-UPDATED "200505060001"
    ORGANIZATION "Dell "
    CONTACT-INFO
    "Dell"
    DESCRIPTION
    "The Dell MIB."
    ::= { enterprises 674 }
```



DellMIB5100MP OBJECT IDENTIFIER ::= { DellMIB 1 }

pjtState OBJECT-TYPE  
SYNTAX INTEGER (SIZE(0..127))  
MAX-ACCESS read-only  
STATUS current  
DESCRIPTION  
"

A value which indicates the set of the projector.

0: Off;1: Cooling;2: On

"

::= { DellMIB5100MP 1 }

pjtLampHour OBJECT-TYPE  
SYNTAX INTEGER (SIZE(0..127))  
MAX-ACCESS read-only  
STATUS current  
DESCRIPTION  
"

A value which indicates the lamp hours of the projector.

"

::= { DellMIB5100MP 3 }

pjtTemperature OBJECT-TYPE  
SYNTAX INTEGER (SIZE(0..127))  
MAX-ACCESS read-only  
STATUS current  
DESCRIPTION  
"

A value which indicates the temperature of the projector.

"

::= { DellMIB5100MP 5 }

pjtPowerButton OBJECT-TYPE

SYNTAXINTEGER (SIZE(0..127))

MAX-ACCESSread-write

STATUScurrent

DESCRIPTION

"

A value which indicates to power on/off the projector depending on the pjtState.

If the pjtState is On then it will be changed to Cooling.

If the pjtState is Standby then it will be changed to On.

"

::= { DellMIB5100MP 6 }

pjtSourceButton OBJECT-TYPE

SYNTAXINTEGER (SIZE(0..127))

MAX-ACCESSread-write

STATUScurrent

DESCRIPTION

"

A command which indicates to search source for projection.

"

::= { DellMIB5100MP 7 }

pjtZoomInButton OBJECT-TYPE

SYNTAXINTEGER (SIZE(0..127))

MAX-ACCESSread-write

STATUScurrent

DESCRIPTION

"

A command which indicates to zoom in image.

"

::= { DellMIB5100MP 8 }

pjtZoomOutButton OBJECT-TYPE

SYNTAXINTEGER (SIZE(0..127))

MAX-ACCESSread-write

STATUScurrent

DESCRIPTION

"

A command which indicates to zoom out image.

"

::= { DellMIB5100MP 9 }

pjtMuteButton OBJECT-TYPE

SYNTAXINTEGER (SIZE(0..1))

MAX-ACCESSread-write

STATUScurrent

DESCRIPTION

"

A command which indicates to mute/enable audio output.

"

::= { DellMIB5100MP 10 }

pjtHideButton OBJECT-TYPE

SYNTAXINTEGER (SIZE(0..127))

MAX-ACCESSread-write

STATUScurrent

DESCRIPTION

"

A command which indicates to hide/display image.

"

::= { DellMIB5100MP 12 }

pjtVideoButton OBJECT-TYPE

SYNTAXINTEGER (SIZE(0..127))

MAX-ACCESSread-write

STATUScurrent

DESCRIPTION

"

A command which indicates to change video mode.

Change between PC, movie, sRGB, user and game mode.

"

::= { DellMIB5100MP 13 }

```

pitHKeystoneUp OBJECT-TYPE
    SYNTAX INTEGER (SIZE(0..127))
    MAX-ACCESS read-write
    STATUS current
    DESCRIPTION
    "

```

A command which indicates to increase horizontal keystone.

```

"
 ::= { DellMIB5100MP 14 }

```

```

pitHKeystoneDown OBJECT-TYPE
    SYNTAX INTEGER (SIZE(0..127))
    MAX-ACCESS read-write
    STATUS current
    DESCRIPTION
    "

```

A command which indicates to decrease horizontal keystone.

```

"
 ::= { DellMIB5100MP 15 }

```

```

pitVKeystoneUp OBJECT-TYPE
    SYNTAX INTEGER (SIZE(0..127))
    MAX-ACCESS read-write
    STATUS current
    DESCRIPTION
    "

```

A command which indicates to increase vertical keystone.

```

"
 ::= { DellMIB5100MP 16 }

```

```

pitVKeystoneDown OBJECT-TYPE
    SYNTAX INTEGER (SIZE(0..127))
    MAX-ACCESS read-write
    STATUS current
    DESCRIPTION

```

"

A command which indicates to decrease vertical keystone.

"

::= { DellMIB5100MP 17 }

pjt169Button OBJECT-TYPE

SYNTAXINTEGER (SIZE(0..127))

MAX-ACCESSread-write

STATUScurrent

DESCRIPTION

"

A command which indicates to change aspect ratio.

Change between 16:9 and 4:3.

"

::= { DellMIB5100MP 20 }

pjtBrightness OBJECT-TYPE

SYNTAXINTEGER (SIZE(0..100))

MAX-ACCESSread-write

STATUScurrent

DESCRIPTION

"

A value which indicates to control brightness of the projector.

"

::= { DellMIB5100MP 21 }

pjtContrast OBJECT-TYPE

SYNTAXINTEGER (SIZE(0..100))

MAX-ACCESSread-write

STATUScurrent

DESCRIPTION

"

A value which indicates to control contrast of the projector.

"

::= { DellMIB5100MP 22 }

pitSmtServer OBJECT-TYPE

SYNTAX DisplayString (SIZE(0..40))

MAX-ACCESS read-write

STATUS current

DESCRIPTION

"

The SMTP server which may be an IP address or a domain name.

"

::= { DellMIB5100MP 23 }

pitDstEmailAddr1 OBJECT-TYPE

SYNTAX DisplayString (SIZE (0..40))

MAX-ACCESS read-write

STATUS current

DESCRIPTION

"

The 1-st destination E-mail address which will receive alert message when the projector is error.

"

::= { DellMIB5100MP 24 }

pitDstEmailAddr2 OBJECT-TYPE

SYNTAX DisplayString (SIZE (0..40))

MAX-ACCESS read-write

STATUS current

DESCRIPTION

"

The 2-nd destination E-mail address which will receive alert message when the projector is error.

"

::= { DellMIB5100MP 25 }

END

## Compatibility Modes

Mode	Resolution	(ANALOG)		(DIGITAL)	
		V. Frequency (Hz)	H. Frequency (KHz)	V. Frequency (Hz)	H. Frequency (KHz)
VGA	640X350	70	31.5	70	31.5
VGA	640X350	85	37.9	85	37.9
VGA	640X400	85	37.9	85	37.9
VGA	640X480	60	31.5	60	31.5
VGA	640X480	72	37.9	72	37.9
VGA	640X480	75	37.5	75	37.5
VGA	640X480	85	43.3	85	43.3
VGA	720X400	70	31.5	70	31.5
VGA	720X400	85	37.9	85	37.9
SVGA	800X600	56	35.2	56	35.2
SVGA	800X600	60	37.9	60	37.9
SVGA	800X600	72	48.1	72	48.1
SVGA	800X600	75	46.9	75	46.9
SVGA	800X600	85	53.7	85	53.7
XGA	1024X768	43.4	35.5	-	-
XGA	1024X768	60	48.4	60	48.4
XGA	1024X768	70	56.5	70	56.5
XGA	1024X768	75	60	75	60
XGA	1024X768	85	68.7	-	-
SXGA	1280X1024	60	63.98	60	63.98
SXGA	1280X1024	75	79.98	-	-
SXGA	1280x1024	85	91.1	-	-
*SXGA+	1400x1050	60	63.98	60	63.98
*UXGA	1600x1200	60	75	-	-
MAC LC13*	640X480	66.66	34.98	-	-
MAC II 13*	640X480	66.68	35	-	-
MAC 16*	832X624	74.55	49.725	-	-
MAC 19*	1024X768	75	60.24	-	-
*MAC	1152X870	75.06	68.68	-	-
MAC G4	640X480	60	31.35	-	-

MAC G4	640X480	120	68.03	-	-
MAC G4	640X480	120	97.09	-	-
IMAC DV	640X480	117	60	-	-
IMAC DV	800X600	95	60	-	-
IMAC DV	1024X768	75	60	-	-
IMAC DV	1152X870	75	68.49	-	-
IMAC DV	1280X960	75	75	-	-
IMAC DV	1280X1024	85	91.1	-	-
* Compressed computer image.					



**NOTE:** UXGA is not supported in the DVI (M1-to-DVI).



# Contacting Dell

To contact Dell electronically, you can access the following websites:

- [www.dell.com](http://www.dell.com)
- [support.dell.com](http://support.dell.com) (technical support)
- [premiersupport.dell.com](http://premiersupport.dell.com) (technical support for educational, government, healthcare, and medium/large business customers, including Premier, Platinum, and Gold customers)

For specific web addresses for your country, find the appropriate country section in the table below.

**NOTE:** Toll-free numbers are for use within the country for which they are listed.

**NOTE:** In certain countries, technical support specific to Dell Inspiron™ XPS computers is available at a separate telephone number listed for participating countries. If you do not see a telephone number listed that is specific for Inspiron XPS computers, you may contact Dell through the technical support number listed and your call will be routed appropriately.

When you need to contact Dell, use the electronic addresses, telephone numbers, and codes provided in the following table. If you need assistance in determining which codes to use, contact a local or an international operator.

<b>Country (City) International Access Code Country Code City Code</b>	<b>Department Name or Service Area, Website and E-Mail Address</b>	<b>Area Codes, Local Numbers, and Toll-Free Numbers</b>
Anguilla	General Support	toll-free: 800-335-0031
Antigua and Barbuda	General Support	1-800-805-5924

<b>Country (City) International Access Code Country Code City Code</b>	<b>Department Name or Service Area, Website and E-Mail Address</b>	<b>Area Codes, Local Numbers, and Toll-Free Numbers</b>
Argentina (Buenos Aires) International Access Code: 00 Country Code: 54 City Code: 11	Website: <a href="http://www.dell.com.ar">www.dell.com.ar</a> E-mail: us_latin_services@dell.com E-mail for desktop and portable computers: la-techsupport@dell.com E-mail for servers and EMC® storage products: la_enterprise@dell.com	Customer Care toll-free: 0-800-444-0730 Tech Support toll-free: 0-800-444-0733 Tech Support Services toll-free: 0-800-444-0724 Sales 0-810-444-3355
Aruba	General Support	toll-free: 800-1578

<b>Country (City) International Access Code Country Code City Code</b>	<b>Department Name or Service Area, Website and E-Mail Address</b>	<b>Area Codes, Local Numbers, and Toll-Free Numbers</b>
Australia (Sydney)	E-mail (Australia): au_tech_support@dell.com	
International Access Code: 0011	E-mail (New Zealand): nz_tech_support@dell.com	
Country Code: 61	Home and Small Business	1-300-655-533
City Code: 2	Government and Business	toll-free: 1-800-633-559
	Preferred Accounts Division (PAD)	toll-free: 1-800-060-889
	Customer Care	toll-free: 1-800-819-339
	Technical Support (portables and desktops)	toll-free: 1-300-655-533
	Technical Support (servers and workstations)	toll-free: 1-800-733-314
	Corporate Sales	toll-free: 1-800-808-385
	Transaction Sales	toll-free: 1-800-808-312
	Fax	toll-free: 1-800-818-341

<b>Country (City) International Access Code Country Code City Code</b>	<b>Department Name or Service Area, Website and E-Mail Address</b>	<b>Area Codes, Local Numbers, and Toll-Free Numbers</b>
Austria (Vienna)	Website: support.euro.dell.com	
International	E-mail:	
Access Code: 900	tech_support_central_europe@de	
Country Code: 43	ll.com	
City Code: 1	Home/Small Business Sales	0820 240 530 00
	Home/Small Business Fax	0820 240 530 49
	Home/Small Business Customer Care	0820 240 530 14
	Preferred Accounts/Corporate Customer Care	0820 240 530 16
	Home/Small Business Technical Support	0820 240 530 14
	Preferred Accounts/Corporate Technical Support	0660 8779
	Switchboard	0820 240 530 00
<b>Bahamas</b>	General Support	toll-free: 1-866-278-6818
<b>Barbados</b>	General Support	1-800-534-3066

<b>Country (City) International Access Code Country Code City Code</b>	<b>Department Name or Service Area, Website and E-Mail Address</b>	<b>Area Codes, Local Numbers, and Toll-Free Numbers</b>
Belgium (Brussels) International Access Code: 00 Country Code: 32 City Code: 2	Website: <a href="http://support.euro.dell.com">support.euro.dell.com</a> E-mail for French-speaking Customers: <a href="http://support.euro.dell.com/be/fr/email/dell/">support.euro.dell.com/be/fr/email dell/</a> Technical Support for Inspiron XPS computers only Technical Support for all other Dell computers Technical Support Fax Customer Care Corporate Sales Fax Switchboard	02 481 92 96 02 481 92 88 02 481 92 95 02 713 15 65 02 481 91 00 02 481 92 99 02 481 91 00
<b>Bermuda</b>	General Support	1-800-342-0671
<b>Bolivia</b>	General Support	toll-free: 800-10-0238
<b>Brazil</b> International Access Code: 00 Country Code: 55 City Code: 51	Website: <a href="http://www.dell.com/br">www.dell.com/br</a> Customer Support, Technical Support Technical Support Fax Customer Care Fax Sales	0800 90 3355 51 481 5470 51 481 5480 0800 90 3390
<b>British Virgin Islands</b>	General Support	toll-free: 1-866-278-6820

<b>Country (City) International Access Code Country Code City Code</b>	<b>Department Name or Service Area, Website and E-Mail Address</b>	<b>Area Codes, Local Numbers, and Toll-Free Numbers</b>
<b>Brunei</b> Country Code: 673	Customer Technical Support (Penang, Malaysia)	604 633 4966
	Customer Service (Penang, Malaysia)	604 633 4949
	Transaction Sales (Penang, Malaysia)	604 633 4955
<b>Canada (North York, Ontario)</b> International Access Code: 011	Online Order Status: <a href="http://www.dell.ca/ostatus">www.dell.ca/ostatus</a>	
	AutoTech (automated technical support)	toll-free: 1-800-247-9362
	Customer Care (Home Sales/Small Business)	toll-free: 1-800-847-4096
	Customer Care (med./large business, government)	toll-free: 1-800-326-9463
	Technical Support (Home Sales/Small Business)	toll-free: 1-800-847-4096
	Technical Support (med./large bus., government)	toll-free: 1-800-387-5757
	Technical Support (printers, projectors, televisions, handhelds, digital jukebox, and wireless)	1-877-335-5767
	Sales (Home Sales/Small Business)	toll-free: 1-800-387-5752
	Sales (med./large bus., government)	toll-free: 1-800-387-5755
	Spare Parts Sales & Extended Service Sales	1 866 440 3355
<b>Cayman Islands</b>	General Support	1-800-805-7541
<b>Chile (Santiago)</b> Country Code: 56 City Code: 2	Sales, Customer Support, and Technical Support	toll-free: 1230-020-4823

<b>Country (City) International Access Code Country Code City Code</b>	<b>Department Name or Service Area, Website and E-Mail Address</b>	<b>Area Codes, Local Numbers, and Toll-Free Numbers</b>
China (Xiamen) Country Code: 86 City Code: 592	Technical Support website: <a href="http://support.dell.com.cn">support.dell.com.cn</a> Technical Support E-mail: <a href="mailto:cn_support@dell.com">cn_support@dell.com</a> Customer Care E-mail: <a href="mailto:customer_cn@dell.com">customer_cn@dell.com</a>	
	Technical Support Fax	592 818 1350
	Technical Support (Dell™ Dimension™ and Inspiron)	toll-free: 800 858 2969
	Technical Support (OptiPlex™, Latitude™, and Dell Precision™)	toll-free: 800 858 0950
	Technical Support (servers and storage)	toll-free: 800 858 0960
	Technical Support (projectors, PDAs, switches, routers, and so on)	toll-free: 800 858 2920
	Technical Support (printers)	toll-free: 800 858 2311
	Customer Care	toll-free: 800 858 2060
	Customer Care Fax	592 818 1308
	Home and Small Business	toll-free: 800 858 2222
	Preferred Accounts Division	toll-free: 800 858 2557
	Large Corporate Accounts GCP	toll-free: 800 858 2055
	Large Corporate Accounts Key Accounts	toll-free: 800 858 2628
	Large Corporate Accounts North	toll-free: 800 858 2999
	Large Corporate Accounts North Government and Education	toll-free: 800 858 2955
	Large Corporate Accounts East	toll-free: 800 858 2020
	Large Corporate Accounts East Government and Education	toll-free: 800 858 2669

<b>Country (City) International Access Code Country Code City Code</b>	<b>Department Name or Service Area, Website and E-Mail Address</b>	<b>Area Codes, Local Numbers, and Toll-Free Numbers</b>
	Large Corporate Accounts Queue Team	toll-free: 800 858 2572
	Large Corporate Accounts South	toll-free: 800 858 2355
	Large Corporate Accounts West	toll-free: 800 858 2811
	Large Corporate Accounts Spare Parts	toll-free: 800 858 2621
<b>Colombia</b>	General Support	980-9-15-3978
<b>Costa Rica</b>	General Support	0800-012-0435
<b>Czech Republic (Prague)</b>	Website: <a href="http://support.euro.dell.com">support.euro.dell.com</a> E-mail: <a href="mailto:czech_dell@dell.com">czech_dell@dell.com</a>	
International Access Code: 00	Technical Support	22537 2727
Country Code: 420	Customer Care	22537 2707
	Fax	22537 2714
	Tech Fax	22537 2728
	Switchboard	22537 2711



<b>Country (City) International Access Code Country Code City Code</b>	<b>Department Name or Service Area, Website and E-Mail Address</b>	<b>Area Codes, Local Numbers, and Toll-Free Numbers</b>
Denmark (Copenhagen)	Website: <a href="http://support.euro.dell.com">support.euro.dell.com</a> E-mail:	
International Access Code: 00	<a href="http://support.euro.dell.com/dk/da/emaildell/">support.euro.dell.com/dk/da/emaildell/</a>	
Country Code: 45	Technical Support for Inspiron XPS computers only	7010 0074
	Technical Support for all other Dell computers	7023 0182
	Customer Care (Relational)	7023 0184
	Home/Small Business Customer Care	3287 5505
	Switchboard (Relational)	3287 1200
	Switchboard Fax (Relational)	3287 1201
	Switchboard (Home/Small Business)	3287 5000
	Switchboard Fax (Home/Small Business)	3287 5001
<b>Dominica</b>	General Support	toll-free: 1-866-278-6821
<b>Dominican Republic</b>	General Support	1-800-148-0530
<b>Ecuador</b>	General Support	toll-free: 999-119
<b>El Salvador</b>	General Support	01-899-753-0777

<b>Country (City) International Access Code Country Code City Code</b>	<b>Department Name or Service Area, Website and E-Mail Address</b>	<b>Area Codes, Local Numbers, and Toll-Free Numbers</b>
Finland (Helsinki)	Website: <a href="http://support.euro.dell.com">support.euro.dell.com</a> E-mail:	
International Access Code: 990	<a href="mailto:support.euro.dell.com/fi/fi/emaildell/">support.euro.dell.com/fi/fi/emaildell/</a>	
Country Code: 358	Technical Support	09 253 313 60
	Customer Care	09 253 313 38
City Code: 9	Fax	09 253 313 99
	Switchboard	09 253 313 00

<b>Country (City) International Access Code Country Code City Code</b>	<b>Department Name or Service Area, Website and E-Mail Address</b>	<b>Area Codes, Local Numbers, and Toll-Free Numbers</b>
France (Paris) (Montpellier)	Website: support.euro.dell.com E-mail: support.euro.dell.com/fr/fr/emaildell/	
International Access Code: 00 Country Code: 33	<b>Home and Small Business</b>	
City Codes: (1) (4)	Technical Support for Inspiron XPS computers only	0825 387 129
	Technical Support for all other Dell computers	0825 387 270
	Customer Care	0825 823 833
	Switchboard	0825 004 700
	Switchboard (calls from outside of France)	04 99 75 40 00
	Sales	0825 004 700
	Fax	0825 004 701
	Fax (calls from outside of France)	04 99 75 40 01
	<b>Corporate</b>	
	Technical Support	0825 004 719
	Customer Care	0825 338 339
	Switchboard	01 55 94 71 00
	Sales	01 55 94 71 00
	Fax	01 55 94 71 01

<b>Country (City) International Access Code Country Code City Code</b>	<b>Department Name or Service Area, Website and E-Mail Address</b>	<b>Area Codes, Local Numbers, and Toll-Free Numbers</b>
Germany (Langen) International Access Code: 00 Country Code: 49 City Code: 6103	Website: <a href="http://support.euro.dell.com">support.euro.dell.com</a>	
	E-mail: <a href="mailto:tech_support_central_europe@dell.com">tech_support_central_europe@dell.com</a>	
	Technical Support for Inspiron XPS computers only	06103 766-7222
	Technical Support for all other Dell computers	06103 766-7200
	Home/Small Business Customer Care	0180-5-224400
	Global Segment Customer Care	06103 766-9570
	Preferred Accounts Customer Care	06103 766-9420
	Large Accounts Customer Care Public Accounts Customer Care Switchboard	06103 766-9560 06103 766-9555 06103 766-7000
Greece International Access Code: 00 Country Code: 30	Website: <a href="http://support.euro.dell.com">support.euro.dell.com</a>	
	E-mail: <a href="mailto:support.euro.dell.com/gr/en/email/dell/">support.euro.dell.com/gr/en/email/dell/</a>	
	Technical Support	00800-44 14 95 18
	Gold Service Technical Support	00800-44 14 00 83
	Switchboard	2108129810
	Gold Service Switchboard	2108129811
	Sales Fax	2108129800 2108129812
Grenada	General Support	toll-free: 1-866-540-3355
Guatemala	General Support	1-800-999-0136
Guyana	General Support	toll-free: 1-877-270-4609

<b>Country (City) International Access Code Country Code City Code</b>	<b>Department Name or Service Area, Website and E-Mail Address</b>	<b>Area Codes, Local Numbers, and Toll-Free Numbers</b>
<b>Hong Kong</b>	Website: <a href="http://support.ap.dell.com">support.ap.dell.com</a>	
International Access Code: 001	Technical Support E-mail: <a href="mailto:apsupport@dell.com">apsupport@dell.com</a>	
Country Code: 852	Technical Support (Dimension and Inspiron)	2969 3188
	Technical Support (OptiPlex, Latitude, and Dell Precision)	2969 3191
	Technical Support (PowerApp™, PowerEdge™, PowerConnect™, and PowerVault™)	2969 3196
	Customer Care	3416 0910
	Large Corporate Accounts	3416 0907
	Global Customer Programs	3416 0908
	Medium Business Division	3416 0912
	Home and Small Business Division	2969 3105
<b>India</b>	Technical Support	1600 33 8045
	Sales (Large Corporate Accounts)	1600 33 8044
	Sales (Home and Small Business)	1600 33 8046

<b>Country (City) International Access Code Country Code City Code</b>	<b>Department Name or Service Area, Website and E-Mail Address</b>	<b>Area Codes, Local Numbers, and Toll-Free Numbers</b>
Ireland (Cherrywood) International Access Code: 16 Country Code: 353 City Code: 1	Website: <a href="http://support.euro.dell.com">support.euro.dell.com</a>	
	E-mail: <a href="mailto:dell_direct_support@dell.com">dell_direct_support@dell.com</a>	
	Technical Support for Inspiron XPS computers only	1850 200 722
	Technical Support for all other Dell computers	1850 543 543
	U.K. Technical Support (dial within U.K. only)	0870 908 0800
	Home User Customer Care	01 204 4014
	Small Business Customer Care	01 204 4014
	U.K. Customer Care (dial within U.K. only)	0870 906 0010
	Corporate Customer Care	1850 200 982
	Corporate Customer Care (dial within U.K. only)	0870 907 4499
	Ireland Sales	01 204 4444
	U.K. Sales (dial within U.K. only)	0870 907 4000
	Fax/Sales Fax	01 204 0103
	Switchboard	01 204 4444

<b>Country (City) International Access Code Country Code City Code</b>	<b>Department Name or Service Area, Website and E-Mail Address</b>	<b>Area Codes, Local Numbers, and Toll-Free Numbers</b>
<b>Italy (Milan)</b>	Website: <a href="http://support.euro.dell.com">support.euro.dell.com</a>	
International Access Code: 00 Country Code: 39 City Code: 02	E-mail: <a href="mailto:support.euro.dell.com/it/it/emaildell/">support.euro.dell.com/it/it/emaildell/</a> <b>Home and Small Business</b>	
	Technical Support	02 577 826 90
	Customer Care	02 696 821 14
	Fax	02 696 821 13
	Switchboard	02 696 821 12
	<b>Corporate</b>	
	Technical Support	02 577 826 90
	Customer Care	02 577 825 55
	Fax	02 575 035 30
	Switchboard	02 577 821
<b>Jamaica</b>	General Support (dial from within Jamaica only)	1-800-682-3639
<b>Japan (Kawasaki)</b>	Website: <a href="http://support.jp.dell.com">support.jp.dell.com</a>	
International Access Code: 001 Country Code: 81 City Code: 44	Technical Support (servers)	toll-free: 0120-198-498
	Technical Support outside of Japan (servers)	81-44-556-4162
	Technical Support (Dimension and Inspiron)	toll-free: 0120-198-226
	Technical Support outside of Japan (Dimension and Inspiron)	81-44-520-1435
	Technical Support (Dell Precision, OptiPlex, and Latitude)	toll-free:0120-198-433
	Technical Support outside of Japan (Dell Precision, OptiPlex, and Latitude)	81-44-556-3894

<b>Country (City) International Access Code Country Code City Code</b>	<b>Department Name or Service Area, Website and E-Mail Address</b>	<b>Area Codes, Local Numbers, and Toll-Free Numbers</b>
	Technical Support (PDAs, projectors, printers, routers)	toll-free: 0120-981-690
	Technical Support outside of Japan (PDAs, projectors, printers, routers)	81-44-556-3468
	Faxbox Service	044-556-3490
	24-Hour Automated Order Service	044-556-3801
	Customer Care	044-556-4240
	Business Sales Division (up to 400 employees)	044-556-1465
	Preferred Accounts Division Sales (over 400 employees)	044-556-3433
	Large Corporate Accounts Sales (over 3500 employees)	044-556-3430
	Public Sales (government agencies, educational institutions, and medical institutions)	044-556-1469
	Global Segment Japan	044-556-3469
	Individual User	044-556-1760
	Switchboard	044-556-4300
<b>Korea (Seoul)</b>	Technical Support	toll-free: 080-200-3800
International	Sales	toll-free: 080-200-3600
Access Code: 001	Customer Service (Penang, Malaysia)	604 633 4949
Country Code: 82	Fax	2194-6202
City Code: 2	Switchboard	2194-6000
	Technical Support (Electronics and Accessories)	toll-free: 080-200-3801



<b>Country (City) International Access Code Country Code City Code</b>	<b>Department Name or Service Area, Website and E-Mail Address</b>	<b>Area Codes, Local Numbers, and Toll-Free Numbers</b>
<b>Latin America</b>	Customer Technical Support (Austin, Texas, U.S.A.)	512 728-4093
	Customer Service (Austin, Texas, U.S.A.)	512 728-3619
	Fax (Technical Support and Customer Service) (Austin, Texas, U.S.A.)	512 728-3883
	Sales (Austin, Texas, U.S.A.)	512 728-4397
	SalesFax (Austin, Texas, U.S.A.)	512 728-4600 or 512 728-3772
<b>Luxembourg</b> International Access Code: <b>00</b> Country Code: <b>352</b>	Website: <a href="http://support.euro.dell.com">support.euro.dell.com</a>	
	E-mail: <a href="mailto:tech_be@dell.com">tech_be@dell.com</a>	
	Technical Support (Brussels, Belgium)	3420808075
	Home/Small Business Sales (Brussels, Belgium)	toll-free: 080016884
	Corporate Sales (Brussels, Belgium)	02 481 91 00
	Customer Care (Brussels, Belgium)	02 481 91 19
	Fax (Brussels, Belgium)	02 481 92 99
Switchboard (Brussels, Belgium)	02 481 91 00	
<b>Macao</b> Country Code: <b>853</b>	Technical Support	toll-free: 0800 105
	Customer Service (Xiamen, China)	34 160 910
	Transaction Sales (Xiamen, China)	29 693 115

<b>Country (City) International Access Code Country Code City Code</b>	<b>Department Name or Service Area, Website and E-Mail Address</b>	<b>Area Codes, Local Numbers, and Toll-Free Numbers</b>
Malaysia (Penang) International Access Code: 00 Country Code: 60 City Code: 4	Website: <a href="http://support.ap.dell.com">support.ap.dell.com</a>	
	Technical Support (Dell Precision, OptiPlex, and Latitude)	toll-free: 1 800 88 0193
	Technical Support (Dimension, Inspiron, and Electronics and Accessories)	toll-free: 1 800 88 1306
	Technical Support (PowerApp, PowerEdge, PowerConnect, and PowerVault)	toll-free: 1800 88 1386
	Customer Service (Penang, Malaysia)	04 633 4949
	Transaction Sales	toll-free: 1 800 888 202
	Corporate Sales	toll-free: 1 800 888 213
Mexico International Access Code: 00 Country Code: 52	Customer Technical Support	001-877-384-8979 or 001-877-269-3383
	Sales	50-81-8800 or 01-800-888-3355
	Customer Service	001-877-384-8979 or 001-877-269-3383
	Main	50-81-8800 or 01-800-888-3355
Montserrat	General Support	toll-free: 1-866-278-6822
Netherlands Antilles	General Support	001-800-882-1519

<b>Country (City) International Access Code Country Code City Code</b>	<b>Department Name or Service Area, Website and E-Mail Address</b>	<b>Area Codes, Local Numbers, and Toll-Free Numbers</b>
Netherlands (Amsterdam) International Access Code: 00 Country Code: 31 City Code: 20	Website: <a href="http://support.euro.dell.com">support.euro.dell.com</a>	
	Technical Support for Inspiron XPS computers only	020 674 45 94
	Technical Support for all other Dell computers	020 674 45 00
	Technical Support Fax	020 674 47 66
	Home/Small Business Customer Care	020 674 42 00
	Relational Customer Care	020 674 4325
	Home/Small Business Sales	020 674 55 00
	Relational Sales	020 674 50 00
	Home/Small Business Sales Fax	020 674 47 75
	Relational Sales Fax	020 674 47 50
Switchboard	020 674 50 00	
Switchboard Fax	020 674 47 50	
New Zealand International Access Code: 00 Country Code: 64	E-mail (New Zealand): <a href="mailto:nz_tech_support@dell.com">nz_tech_support@dell.com</a>	
	E-mail (Australia): <a href="mailto:au_tech_support@dell.com">au_tech_support@dell.com</a>	
	Technical Support (for desktop and portable computers)	toll-free: 0800 446 255
	Technical Support (for servers and workstations)	toll-free: 0800 443 563
	Home and Small Business	0800 446 255
	Government and Business Sales	0800 444 617
	Fax	0800 441 567
Nicaragua	General Support	001-800-220-1006

<b>Country (City) International Access Code Country Code City Code</b>	<b>Department Name or Service Area, Website and E-Mail Address</b>	<b>Area Codes, Local Numbers, and Toll-Free Numbers</b>
Norway (Lysaker)	Website: support.euro.dell.com	
International	E-mail:	
Access Code: 00	support.euro.dell.com/no/no/emai	
Country Code: 47	ldell/	
	Technical Support	671 16882
	Relational Customer Care	671 17575
	Home/Small Business Customer Care	23162298
	Switchboard	671 16800
	Fax Switchboard	671 16865
<b>Panama</b>	General Support	001-800-507-0962
<b>Peru</b>	General Support	0800-50-669
Poland (Warsaw)	Website: support.euro.dell.com	
International	E-mail:	
Access Code: 011	pl_support_tech@dell.com	
Country Code: 48	Customer Service Phone	57 95 700
City Code: 22	Customer Care	57 95 999
	Sales	57 95 999
	Customer Service Fax	57 95 806
	Reception Desk Fax	57 95 998
	Switchboard	57 95 999

<b>Country (City) International Access Code Country Code City Code</b>	<b>Department Name or Service Area, Website and E-Mail Address</b>	<b>Area Codes, Local Numbers, and Toll-Free Numbers</b>
Portugal	Website: <a href="http://support.euro.dell.com">support.euro.dell.com</a>	
International Access Code: 00 Country Code: 351	E-mail: <a href="mailto:support.euro.dell.com/pt/en/emai&lt;br/&gt;ldell/">support.euro.dell.com/pt/en/emai ldell/</a>  Technical Support  Customer Care  Sales    Fax	707200149   800 300 413  800 300 410 or 800 300 411 or 800 300 412 or 21 422 07 10  21 424 01 12
Puerto Rico	General Support	1-800-805-7545
St. Kitts and Nevis	General Support	toll-free: 1-877-441-4731
St. Lucia	General Support	1-800-882-1521
St. Vincent and the Grenadines	General Support	toll-free: 1-877-270-4609
Singapore (Singapore)	Website: <a href="http://support.ap.dell.com">support.ap.dell.com</a>	
International Access Code: 005 Country Code: 65	Technical Support (Dimension, Inspiron, and Electronics and Accessories)  Technical Support (OptiPlex, Latitude, and Dell Precision)  Technical Support (PowerApp, PowerEdge, PowerConnect, and PowerVault)  Customer Service (Penang, Malaysia)  Transaction Sales  Corporate Sales	toll-free: 1800 394 7430  toll-free: 1800 394 7488  toll-free: 1800 394 7478  604 633 4949  toll-free: 1 800 394 7412  toll-free: 1 800 394 7419

<b>Country (City) International Access Code Country Code City Code</b>	<b>Department Name or Service Area, Website and E-Mail Address</b>	<b>Area Codes, Local Numbers, and Toll-Free Numbers</b>
Slovakia (Prague)	Website: <a href="http://support.euro.dell.com">support.euro.dell.com</a>	
International Access Code: 00	E-mail: <a href="mailto:czech_dell@dell.com">czech_dell@dell.com</a>	
Country Code: 421	Technical Support	02 5441 5727
	Customer Care	420 22537 2707
	Fax	02 5441 8328
	Tech Fax	02 5441 8328
	Switchboard (Sales)	02 5441 7585
South Africa (Johannesburg)	Website: <a href="http://support.euro.dell.com">support.euro.dell.com</a>	
International Access Code: 09/091	E-mail: <a href="mailto:dell_za_support@dell.com">dell_za_support@dell.com</a>	
Country Code: 27	Gold Queue	011 709 7713
City Code: 11	Technical Support	011 709 7710
	Customer Care	011 709 7707
	Sales	011 709 7700
	Fax	011 706 0495
	Switchboard	011 709 7700
Southeast Asian and Pacific Countries	Customer Technical Support, Customer Service, and Sales (Penang, Malaysia)	604 633 4810

<b>Country (City) International Access Code Country Code City Code</b>	<b>Department Name or Service Area, Website and E-Mail Address</b>	<b>Area Codes, Local Numbers, and Toll-Free Numbers</b>
Spain (Madrid)	Website: <a href="http://support.euro.dell.com">support.euro.dell.com</a>	
International	E-mail:	
Access Code: 00	<a href="mailto:support.euro.dell.com/es/es/email">support.euro.dell.com/es/es/email</a>	
Country Code: 34	dell/	
City Code: 91	<b>Home and Small Business</b>	
	Technical Support	902 100 130
	Customer Care	902 118 540
	Sales	902 118 541
	Switchboard	902 118 541
	Fax	902 118 539
	<b>Corporate</b>	
	Technical Support	902 100 130
	Customer Care	902 115 236
	Switchboard	91 722 92 00
	Fax	91 722 95 83
Sweden (Upplands Vasby)	Website: <a href="http://support.euro.dell.com">support.euro.dell.com</a>	
International	E-mail:	
Access Code: 00	<a href="mailto:support.euro.dell.com/se/sv/email">support.euro.dell.com/se/sv/email</a>	
Country Code: 46	dell/	
City Code: 8	<b>Technical Support</b>	08 590 05 199
	Relational Customer Care	08 590 05 642
	Home/Small Business Customer Care	08 587 70 527
	Employee Purchase Program (EPP) Support	20 140 14 44
	Technical Support Fax	08 590 05 594
	Sales	08 590 05 185

<b>Country (City) International Access Code Country Code City Code</b>	<b>Department Name or Service Area, Website and E-Mail Address</b>	<b>Area Codes, Local Numbers, and Toll-Free Numbers</b>
Switzerland (Geneva)	Website: <a href="http://support.euro.dell.com">support.euro.dell.com</a> E-mail:	
International Access Code: 00	Tech_support_central_Europe@dell.com	
Country Code: 41 City Code: 22	E-mail for French-speaking HSB and Corporate Customers: <a href="mailto:support.euro.dell.com/ch/fr/emaildell/">support.euro.dell.com/ch/fr/emaildell/</a>	
	Technical Support (Home and Small Business)	0844 811 411
	Technical Support (Corporate)	0844 822 844
	Customer Care (Home and Small Business)	0848 802 202
	Customer Care (Corporate)	0848 821 721
	Fax	022 799 01 90
	Switchboard	022 799 01 01
<b>Taiwan</b>	Website: <a href="http://support.ap.dell.com">support.ap.dell.com</a>	
International Access Code: 002	E-mail: <a href="mailto:ap_support@dell.com">ap_support@dell.com</a>	
Country Code: 886	Technical Support (OptiPlex, Latitude, Inspiron, Dimension, and Electronics and Accessories)	toll-free: 00801 86 1011
	Technical Support (PowerApp, PowerEdge, PowerConnect, and PowerVault)	toll-free: 00801 60 1256
	Transaction Sales	toll-free: 00801 65 1228
	Corporate Sales	toll-free: 00801 651 227



<b>Country (City) International Access Code Country Code City Code</b>	<b>Department Name or Service Area, Website and E-Mail Address</b>	<b>Area Codes, Local Numbers, and Toll-Free Numbers</b>
Thailand	Website: <a href="http://support.ap.dell.com">support.ap.dell.com</a>	
International Access Code: 001	Technical Support (OptiPlex, Latitude, and Dell Precision)	toll-free: 1800 0060 07
Country Code: 66	Technical Support (PowerApp, PowerEdge, PowerConnect, and PowerVault)	toll-free: 1800 0600 09
	Customer Service (Penang, Malaysia)	604 633 4949
	Corporate Sales	toll-free: 1800 006 009
	Transaction Sales	toll-free: 1800 006 006
Trinidad/Tobago	General Support	1-800-805-8035
Turks and Caicos Islands	General Support	toll-free: 1-866-540-3355

<b>Country (City) International Access Code Country Code City Code</b>	<b>Department Name or Service Area, Website and E-Mail Address</b>	<b>Area Codes, Local Numbers, and Toll-Free Numbers</b>
U.K. (Bracknell)	Website: <a href="http://support.euro.dell.com">support.euro.dell.com</a>	
International Access Code: 00	Customer Care website: <a href="http://support.euro.dell.com/uk/en/ECare/Form/Home.asp">support.euro.dell.com/uk/en/ECare/Form/Home.asp</a>	
Country Code: 44		
City Code: 1344	E-mail: <a href="mailto:dell_direct_support@dell.com">dell_direct_support@dell.com</a>	
	Technical Support (Corporate/Preferred Accounts/PAD [1000+ employees])	0870 908 0500
	Technical Support (direct and general)	0870 908 0800
	Global Accounts Customer Care	01344 373 186
	Home and Small Business Customer Care	0870 906 0010
	Corporate Customer Care	01344 373 185
	Preferred Accounts (500–5000 employees) Customer Care	0870 906 0010
	Central Government Customer Care	01344 373 193
	Local Government & Education Customer Care	01344 373 199
	Health Customer Care	01344 373 194
	Home and Small Business Sales	0870 907 4000
	Corporate/Public Sector Sales	01344 860 456
	Home and Small Business Fax	0870 907 4006
Uruguay	General Support	toll-free: 000-413-598- 2521

<b>Country (City) International Access Code Country Code City Code</b>	<b>Department Name or Service Area, Website and E-Mail Address</b>	<b>Area Codes, Local Numbers, and Toll-Free Numbers</b>
U.S.A. (Austin, Texas)  International Access Code: 011  Country Code: 1	Automated Order-Status Service	toll-free: 1-800-433-9014
	AutoTech (portable and desktop computers)	toll-free: 1-800-247-9362
	<b>Consumer</b> (Home and Home Office)	
	Technical Support	toll-free: 1-800-624-9896
	Customer Service	toll-free: 1-800-624-9897
	DellNet™ Service and Support	toll-free: 1-877-Dellnet (1-877-335-5638)
	Employee Purchase Program (EPP) Customers	toll-free: 1-800-695-8133
	Financial Services website: <a href="http://www.dellfinancialservices.com">www.dellfinancialservices.com</a>	
	Financial Services (lease/loans)	toll-free: 1-877-577-3355
	Financial Services (Dell Preferred Accounts [DPA])	toll-free: 1-800-283-2210
	<b>Business</b>	
	Customer Service and Technical Support	toll-free: 1-800-822-8965
	Employee Purchase Program (EPP) Customers	toll-free: 1-800-695-8133
	Printers and Projectors Technical Support	toll-free: 1-877-459-7298
	<b>Public</b> (government, education, and healthcare)	
Customer Service and Technical Support	toll-free: 1-800-456-3355	
Employee Purchase Program (EPP) Customers	toll-free: 1-800-234-1490	

<b>Country (City) International Access Code Country Code City Code</b>	<b>Department Name or Service Area, Website and E-Mail Address</b>	<b>Area Codes, Local Numbers, and Toll-Free Numbers</b>
	Dell Sales	toll-free: 1-800-289-3355 or toll-free: 1-800-879-3355
	Dell Outlet Store (Dell refurbished computers)	toll-free: 1-888-798-7561
	Software and Peripherals Sales	toll-free: 1-800-671-3355
	Spare Parts Sales	toll-free: 1-800-357-3355
	Extended Service and Warranty Sales	toll-free: 1-800-247-4618
	Fax	toll-free: 1-800-727-8320
	Dell Services for the Deaf, Hard- of-Hearing, or Speech-Impaired	toll-free: 1-877- DELLTTY (1-877-335-5889)
<b>U.S. Virgin Islands</b>	General Support	1-877-673-3355
<b>Venezuela</b>	General Support	8001-3605

# Appendix: Regulatory Notices

## FCC Notices (U.S. Only)

Most Dell computer systems are classified by the Federal Communications Commission (FCC) as Class B digital devices. To determine which classification applies to your computer system, examine all FCC registration labels located on the bottom, side, or back panel of your computer, on card-mounting brackets, and on the cards themselves. If any one of the labels carries a Class A rating, your entire system is considered to be a Class A digital device. If *all* labels carry an FCC Class B rating as distinguished by either an FCC ID number or the FCC logo, (FCC), your system is considered to be a Class B digital device.

Once you have determined your system's FCC classification, read the appropriate FCC notice. Note that FCC regulations provide that changes or modifications not expressly approved by Dell could void your authority to operate this equipment.

This device complies with Part 15 of the FCC Rules. Operation is subject to the following two conditions:

- This device may not cause harmful interference.
- This device must accept any interference received, including interference that may cause undesired operation.

## Class A

This equipment has been tested and found to comply with the limits for a Class A digital device pursuant to Part 15 of the FCC Rules. These limits are designed to provide reasonable protection against harmful interference when the equipment is operated in a commercial environment. This equipment generates, uses, and can radiate radio frequency energy and, if not installed and used in accordance with the manufacturer's instruction manual, may cause harmful interference with radio communications. Operation of this equipment in a residential area is likely to cause harmful interference, in which case you will be required to correct the interference at your own expense.

## Class B

This equipment has been tested and found to comply with the limits for a Class B digital device pursuant to Part 15 of the FCC Rules. These limits are designed to provide reasonable protection against harmful interference in a residential installation. This equipment generates, uses, and can radiate radio frequency energy and, if not installed and used in accordance with the manufacturer's instruction manual, may cause interference with radio communications. However, there is no guarantee that interference will not occur in a particular installation. If this equipment does cause harmful interference to radio or television reception, which can be determined by turning the equipment off and on, you are encouraged to try to correct the interference by one or more of the following measures:

- Reorient or relocate the receiving antenna.
- Increase the separation between the equipment and the receiver.
- Connect the equipment into an outlet on a circuit different from that to which the receiver is connected.
- Consult the dealer or an experienced radio/television technician for help.

## FCC Identification Information

The following information is provided on the device or devices covered in this document in compliance with FCC regulations:

- Product name: DLP Projector
- Model number: 5100MP/DELL
- Company name:  
Dell Inc.  
One Dell Way  
Round Rock, Texas 78682 USA  
512-338-4400

## NOM Information (Mexico Only)

The following information is provided on the device(s) described in this document in compliance with the requirements of the official Mexican standards (NOM):

Exporter:	Dell Inc. One Dell Way Round Rock, TX 78682
Importer:	Dell Computer de México, S.A. de C.V. Paseo de la Reforma 2620 - 11° Piso Col. Lomas Altas 11950 México, D.F.
Ship to:	Dell Computer de México, S.A. de C.V. al Cuidado de Kuehne & Nagel de México S. de R.L. Avenida Soles No. 55 Col. Peñon de los Baños 15520 México, D.F.

Model	Supply Voltage	Frequency	Current Consumption
5100MP	AC 90-240 V	50-60 Hz	4.7 A

# Glossary

**ANSI Lumens**— A standard for measuring light output, used for comparing projectors.

**Aspect Ratio**—The most popular aspect ratio is 4:3 (4 by 3). Early television and computer video formats are in a 4:3 aspect ratio, which means that the width of the image is 4/3 times the height.

**Backlit (Backlight)**—Refers to a remote control, or a projector control panel, that has buttons and controls that are illuminated.

**Bandwidth**— The number of cycles per second (Hertz) expressing the difference between the lower and upper limiting frequencies of a frequency band; also, the width of a band of frequencies.

**Brightness**— The amount of light emitting from a display or projection display or projection device. The brightness of projector is measured by ANSI lumens.

**Color Temperature**— A method of measuring the whiteness of a light source. Metal halide lamps have a higher temperature compared to halogen or incandescent lights.

**Component Video**—A method of delivering quality video in a format that contains all the components of the original image. These components are referred to as luma and chroma and are defined as Y'Pb'Pr' for analog component and Y'Cb'Cr' for digital component. Component video is available on DVD players and projectors.

**Composite Video** — The combined picture signal, including vertical and horizontal blanking and synchronizing signals.

**Compression**— A function that deletes resolution lines from the image to fit in the display area.

**Compressed SVGA**— To project an 800x600 image to a VGA projector, the original 800x600 signal must be compressed down. The data displays all the information with only two thirds of the pixels (307,000 vs 480,000). The resulting image is SVGA page size but sacrifices some of the image quality. If you are using an SVGA computers, connecting VGA to a VGA projector, provide better results.

**Compressed SXGA**— Found on XGA projectors, compressed SXGA handling allows these projectors to handle up to 1280x1024 SXGA resolution.

**Compressed XGA**— Found on SVGA projectors, compressed XGA handling allows these projectors to handle 1024x768 XGA resolution.

**Contrast Ratio**— Range of light and dark values in a picture, or the ratio between their maximum and minimum values. There are two methods used by the projection industry to measure the ratio:

- 1 Full On/Off** — measures the ratio of the light output of an all white image (full on) and the light output of an all black (full off) image.
- 2 ANSI** — measures a pattern of 16 alternating black and white rectangles. The average light output from the white rectangles is divided by the average light output of the black rectangles to determine the ANSI contrast ratio.

*Full On/Off* contrast is always a larger number than ANSI contrast for the same projector.

**dB**— decibel—A unit used to express relative difference in power or intensity, usually between two acoustic or electric signals, equal to ten times the common logarithm of the ratio of the two levels.

**Diagonal Screen**— A method of measuring the size of a screen or a projected image. It measures from one corner to the opposite corner. A 9FT high, 12FT wide, screen has a diagonal of 15FT. This document assumes that the diagonal dimensions are for the traditional 4:3 ratio of a computer image as per the example above.

**DLP**— Digital Light Processing—Reflective display technology developed by Texas Instruments, using small manipulated mirrors. Light passes through a color filter is sent to the DLP mirrors which arrange the RGB colors into a picture projected onto screen, also known as DMD.

**DMD**— digital Micro- Mirror Device— Each DMD consists of thousands of tilting, microscopic aluminum alloy mirrors mounted on a hidden yoke.

**DVI**— Digital Visual Interface— Defines the digital interface between digital devices such as projectors and personal computers. For devices that support DVI, a digital to digital connection can be made that eliminates the conversion to analog and thereby delivers an unblemished image.

**Focal Length**— The distance from the surface of a lens to its focal point.

**Frequency**— It is the rate of repetition in cycles per seconds of electrical signals. Measured in Hz.

**Hz** — Frequency of an alternating signal. See Frequency.

**Keystone Correction**— Device that will correct an image of the distortion (usually a wide-top narrow-bottom effect) of a projected image caused by improper projector to screen angle.

**Laser Pointer**— A small pen or cigar sized pointer that contains a small battery powered laser, which can project a small, red (typically), high intensity beam of light that is immediately very visible on the screen.



**Maximum Distance**— The distance from a screen the projector can be to cast an image that is useable (bright enough) in a fully darkened room.

**Maximum Image Size**— The largest image a projector can throw in a darkened room. This is usually limited by focal range of the optics.

**Metal Halide Lamp**— The type of lamp used in many medium and all high end portable projectors. These lamps typically have a "half-life" of 1000-2000 hours. That is they slowly lose intensity (brightness) as they are used, and at the "half-life" point, they are half as bright as when new. These lamps output a very "hot" temperature light, similar to mercury vapor lamps used in streetlights.. Their whites are "extremely" white (with slight bluish cast.) and make Halogen lamp's whites look very yellowish by comparison.

**Minimum Distance**— The closest position that a projector can focus an image onto a screen.

**NTSC**— The United States broadcast standard for video and broadcasting.

**PAL**— A European and international broadcast standard for video and broadcasting. Higher resolution than NTSC.

**Power Zoom**— A zoom lens with the zoom in and out controlled by a motor, usually adjusted from the projector's control panel and also the remote control.

**Reverse Image**— Feature that allows you to flip the image horizontally. When used in a normal forward projection environment text, graphics, etc, are backwards. Reverse image is used for rear projection.

**RGB**— Red, Green, Blue— typically used to describe a monitor that requires separate signals for each of the three colors.

**S-Video**—A video transmission standard that uses a 4-pin mini-DIN connector to send video information on two signal wires called luminance (brightness, Y) and chrominance (color, C). S-Video is also referred to as Y/C.

**SECAM**— A French and international broadcast standard for video and broadcasting. Higher resolution than NTSC.

**SVGA**— Super Video Graphics Array— 800 x 600 pixels count.

**SXGA**— Super Ultra Graphics Array,—1280 x 1024 pixels count.

**UXGA**— Ultra Extended Graphics Array—1600 x 1200 pixels count.

**VGA**— Video Graphics Array—640 x 480 pixels count.

**XGA**— Extra Video Graphics Array— 1024 x 768 pixels count.

**Zoom Lens**— Lens with a variable focal length that allows operator to move the view in or out making the image smaller or larger.

**Zoom Lens Ratio**— Is the ratio between the smallest and largest image a lens can projector from a fixed distance. For example, a 1.4:1 zoom lens ratio means that a 10 foot image without zoom would be a 14 foot image with full zoom.

# Index

## A

- Adjusting the Projected Image 20
  - Adjusting the Projector Height 20
  - lower the projector
    - Elevator button 20
    - Elevator foot 20
    - Tilt adjustment wheel 20
  - Lowering the Projector Height 20
- Adjusting the Projector Zoom and Focus 21
  - Focus ring 21
  - Zoom tab 21

## C

- Changing the Lamp 48
- Connecting the Projector
  - 12V DC power cord 15
  - Automatic screen 15
  - BNC to VGA cable 14
  - Commercial RS232 control box 17
  - Composite video cable 14
  - Connecting a Computer with a D-sub to D-sub Cable 11
  - Connecting a Computer with an M1 to D-sub/USB Cable 10
  - Connecting a DVD Player with a D-sub to

YPbPr Cable 12

Connecting a DVD Player with an M1 to HDTV Cable 12

Connecting to a DVD Player 12

Connection with Commercial RS232 Control Box 17

Connection with PC 16

D-sub to D-sub cable 11

D-sub to YPbPr cable 12

Installation for Driving Automatic Screen 15

M1 to HDTV cable 12

M1A to D-sub/USB cable 10

Power cord 10, 11, 12, 13, 14, 15, 16, 17

RCA to RCA component cable 13

RS232 cable 16, 17

To Computer 10

## Connection Ports

12 Volt DC relay output 9

Audio input connector 9

Audio output connector 9

BNC connector 9

Component video input connector 9

HDMI connector 9

IR receiver/ RF transceiver 9

- Kensington lock hole 9
- M1 signal in connector 9
- Power cord connector 9
- RJ45 network connector 9
- RS232 connector 9
- S-video input connector 9
- VGA input connector 9
- VGA output connector 9
- Video input connector 9

Control Panel 23

## D

Dell

- contacting 65

## M

Main Unit 8

- Control panel 8
- Elevator button 8
- Focus ring 8
- Lens 8
- Lens Cap 8
- Remote control transceiver 8
- Zoom tab 8

## O

On-Screen Display

- Audio Menu 30
- Computer Source Menu 35
- Factory Reset Menu 35
- Image Settings Menu 28
- Language Menu 33
- Management Menu 31
- Network Settings Menu 34
- PIP Setting Menu 33

Video Source Menu 36

## P

Powering On/Off the Projector

- Powering Off the Projector 19
- Powering On the Projector 19

## R

Remote Control 25

## S

Specifications

- Audio 52
- Brightness 51
- Color Wheel Speed 51
- Compatibility Modes 63
- Contrast Ratio 51
- Dimensions 52
- Displayable Color 51
- Environmental 52
- H. Frequency 51
- I/O Connectors 52
- Lamp 51
- Light Valve 51
- Networking Protocol 52
- Noise Level 52
- Number of Pixels 51
- PIP combination sources 56
- Power Consumption 52
- Power Supply 51
- Projection Distance 51
- Projection Lens 51
- Projection Screen Size 51
- Regulatory 52
- RS232 Protocol 53

Uniformity 51

V. Frequency 51

Video Compatibility 51

Weight 52

support

contacting Dell 65

## T

Troubleshooting 45

contact Dell 45

Self-diagnostic 48



Projecteur Dell™ 5100MP

# Manuel Utilisateur

# Remarques, notice, et précautions



**REMARQUE:** Une REMARQUE indique une information importante qui vous permettra de mieux utiliser votre projecteur.



**AVIS:** Une NOTICE indique soit une détérioration potentielle du matériel ou une perte de données et vous indique comment éviter le problème.



**PRÉCAUTION: Un AVERTISSEMENT indique des risques potentiels de détérioration de propriétés, de blessures corporelles ou de mort.**

---

Les informations contenues dans ce document peuvent être modifiées sans avertissement préalable.

© 2005 Dell Inc. Tous droits réservés.

Toute reproduction sans la permission écrite de Dell Inc. est strictement interdite.

Les marques utilisées dans ce texte : *Dell*, le logo *DELL*, *Dimension*, *OptiPlex*, *Dell Precision*, *Latitude*, *Inspiron*, *DellNet*, *PowerApp*, *PowerEdge*, *PowerConnect* et *PowerVault* sont des marques commerciales de Dell Inc. ; *DLP* et *Texas Instruments* sont des marques commerciales de Texas Instruments Corporation ; *Microsoft* et *Windows* sont des marques déposées de Microsoft Corporation ; *Macintosh* est une marque déposée d'Apple Computer, Inc.

D'autres marques et appellations commerciales peuvent être utilisées dans le présent document pour désigner soit les entités revendiquant les marques et les noms, soit leurs produits. Dell Inc. rejette tout intérêt de propriété dans les marques et noms autres que les siens.

## Restrictions et limites de garantie

Les informations contenues dans ce document, y compris toutes les instructions, les précautions, et les règlements d'approbation et de certification, sont basés sur les déclarations fournies à Dell par le fabricant et n'ont pas été indépendamment vérifiés ou testés par Dell. Dell rejette toute responsabilité concernant les anomalies pouvant apparaître dans ces informations.

Toutes les déclarations et revendications concernant les propriétés, capacités, vitesses ou qualifications des parties référencées dans ce document sont faites par le fournisseur et non par Dell. Dell démentit avoir la connaissance de l'exactitude, perfection ou la vérification de telles déclarations.



# Table des matières

<b>1</b>	<b>Votre projecteur Dell</b> . . . . .	<b>109</b>
	<b>A propos de votre projecteur</b> . . . . .	<b>110</b>
<b>2</b>	<b>Connexion de votre projecteur</b> . . . . .	<b>111</b>
	<b>Connexion à un ordinateur</b> . . . . .	<b>112</b>
	Connexion d'un ordinateur à l'aide d'un câble M1 vers D-sub/USB . . . . .	112
	Connexion d'un ordinateur à l'aide d'un câble D-sub vers D-sub . . . . .	113
	Connexion à un lecteur DVD . . . . .	114
	Connexion d'un lecteur DVD à l'aide d'un câble M1 vers HDTV . . . . .	114
	Connexion d'un lecteur DVD à l'aide d'un câble D-sub vers YPbPr . . . . .	114
	Connexion d'un lecteur DVD à l'aide d'un câble RCA vers RCA . . . . .	115
	Connexion d'un lecteur DVD à l'aide d'un câble S-vidéo . . . . .	115
	Connexion d'un lecteur DVD à l'aide d'un câble composite . . . . .	116
	Connexion d'un lecteur DVD à l'aide d'un câble BNC vers VGA . . . . .	116
	Options d'installation professionnelles : installation de l'écran automatique . . . . .	117
	Installation de la télécommande RS232 : connexion avec un PC . . . . .	118

Connexion avec un boîtier de commande Commercial RS232 : . . . . .	119
---	-----

### **3 Utilisation de votre projecteur . . . . . 121**

<b>Mise en marche de votre projecteur . . . . .</b>	<b>121</b>
<b>Extinction de votre projecteur . . . . .</b>	<b>121</b>
<b>Réglage de l'image projetée . . . . .</b>	<b>122</b>
Réglage de la hauteur du projecteur . . . . .	122
Abaissement du projecteur . . . . .	122
<b>Réglage du zoom et de la mise au point du projecteur .</b>	<b>123</b>
<b>Réglage de la taille de l'image projetée . . . . .</b>	<b>124</b>
<b>Utilisation du panneau de contrôle . . . . .</b>	<b>125</b>
<b>Utilisation de la télécommande . . . . .</b>	<b>127</b>
<b>Utilisation de l'affichage à l'écran . . . . .</b>	<b>130</b>
Paramètres de l'image . . . . .	131
Menu Audio . . . . .	133
Menu Gestion . . . . .	134
Menu Langue . . . . .	136
Menu Paramètres PIP . . . . .	136
Menu Réglages réseau . . . . .	137
Menu Réinit. d'Usine . . . . .	138
Menu Source ordinateur . . . . .	138
Menu Source vidéo . . . . .	139
Connexions Apprentis RF . . . . .	139
Pour contrôler le projecteur à l'aide de Web Management . . . . .	142

<b>4</b>	<b>Dépanner votre projecteur</b> . . . . .	<b>149</b>
	<b>Auto-diagnostic pour vidéo</b> . . . . .	<b>152</b>
	<b>Remplacer la lampe</b> . . . . .	<b>153</b>
<b>5</b>	<b>Spécifications</b> . . . . .	<b>155</b>
<b>6</b>	<b>Contacteur Dell</b> . . . . .	<b>171</b>
<b>7</b>	<b>Appendice : notices de réglementation</b>	<b>201</b>
	Notices de la FCC (U.S. uniquement) . . . . .	201
	Information NOM (Mexique Seulement) . . . . .	202
<b>8</b>	<b>Glossaire</b> . . . . .	<b>203</b>
<b>9</b>	<b>Index</b> . . . . .	<b>207</b>



# Votre projecteur Dell

Votre projecteur est livré avec tous les éléments présentés ci-dessous. Assurez-vous que votre appareil est complet, et contactez Dell s'il manquait un des composants.

## Contenu de l'emballage

Cordon d'alimentation de 1,8 m  
(3 m en Amérique)

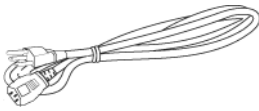

Câble de 1,8 m M1 vers D-sub/USB

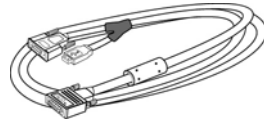

Câble S-vidéo de 2 m



Câble vidéo composite de 1,8 m



Câble audio vers RCA de 1,8 m



Câble mini broche vers mini broche de 1,8 m

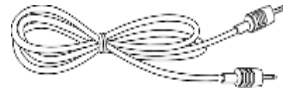

Câble M1-A vers HDTV de 1,8 m

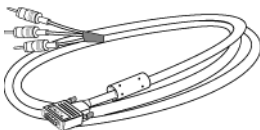

Télécommande



---

**Contenu de l'emballage (suite)**



---

Documentation

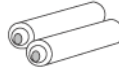
Piles (2)

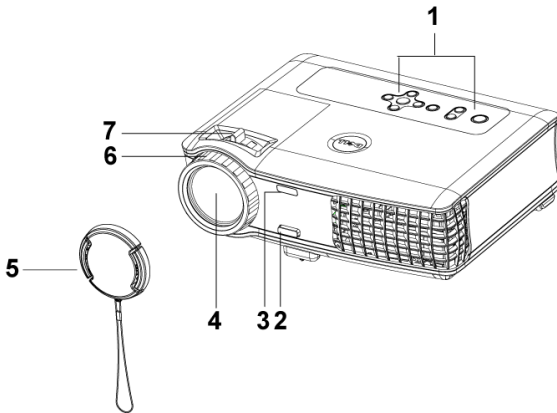

## A propos de votre projecteur



1	Panneau de contrôle
2	Bouton élévateur
3	Émetteur récepteur de télécommande
4	Objectif
5	Cache de l'objectif
6	Bague de mise au point
7	Ergot du zoom

# 2

## Connexion de votre projecteur

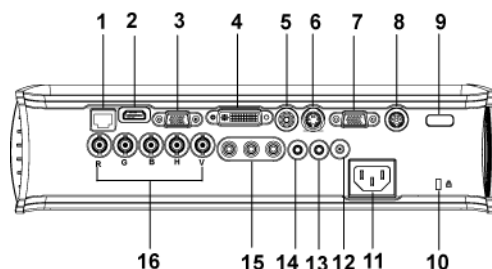

1	Connecteur réseau RJ45
2	Connecteur HDMI
3	Connecteur d'entrée VGA
4	Connecteur de signal d'entrée MI
5	Connecteur d'entrée vidéo
6	Connecteur d'entrée S-vidéo
7	Connecteur de sortie VGA
8	Connecteur RS232
9	Récepteur IR/Émetteur récepteur RF
10	Encoche de sécurité Kensington
11	Connecteur de cordon d'alimentation
12	Sortie relais 12 V CC
13	Connecteur de sortie audio
14	Connecteur d'entrée audio
15	Connecteur d'entrée vidéo composantes
16	Connecteur BNC

## Connexion à un ordinateur

### Connexion d'un ordinateur à l'aide d'un câble M1 vers D-sub/USB

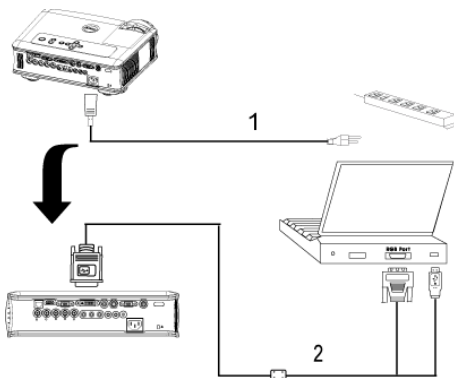

1	Cordon d'alimentation
2	Câble M1A vers D-sub/USB



**REMARQUE:** Le câble USB ne peut pas être connecté si la clé électronique USB est utilisée. Pour plus d'informations sur la connexion de la clé électronique USB, voir page 140.



## Connexion d'un ordinateur à l'aide d'un câble D-sub vers D-sub

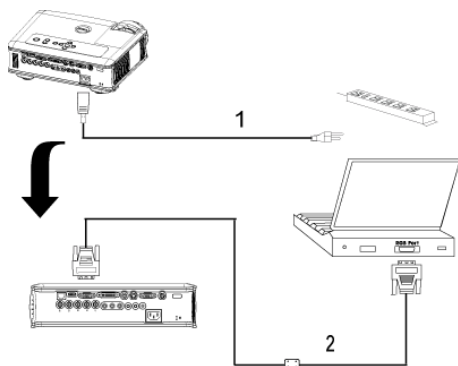

1	Cordon d'alimentation
2	Câble D-sub vers D-sub



**REMARQUE:** Le câble USB ne peut pas être connecté si la clé électronique USB est utilisée. Pour plus d'informations sur la connexion de la clé électronique USB, voir page 140.

## Connexion à un lecteur DVD

### Connexion d'un lecteur DVD à l'aide d'un câble M1 vers HDTV

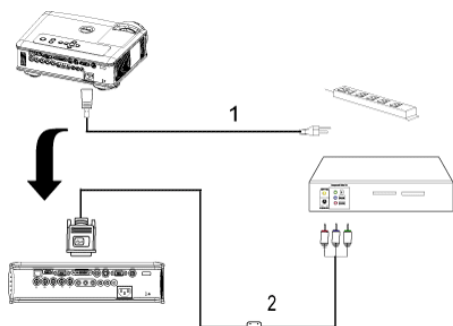

1	Cordon d'alimentation
2	Câble M1 vers HDTV

### Connexion d'un lecteur DVD à l'aide d'un câble D-sub vers YPbPr

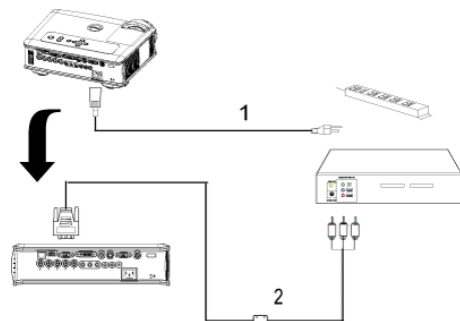

1	Cordon d'alimentation
2	Câble D-sub vers YPbPr



**REMARQUE:** Le câble D-sub vers YPbPr n'est pas fourni par Dell. Faites appel à un installateur professionnel pour le câble.

## Connexion d'un lecteur DVD à l'aide d'un câble RCA vers RCA

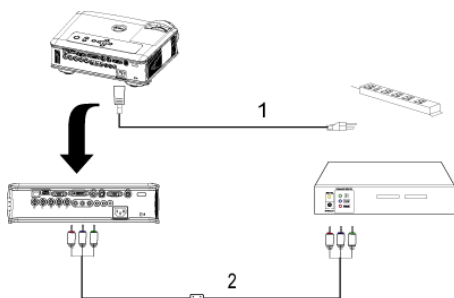

1	Cordon d'alimentation
2	Câble composantes RCA vers RCA

 **REMARQUE:** Le câble RCA vers RCA n'est pas fourni par Dell. Faites appel à un installateur professionnel pour le câble.

## Connexion d'un lecteur DVD à l'aide d'un câble S-vidéo

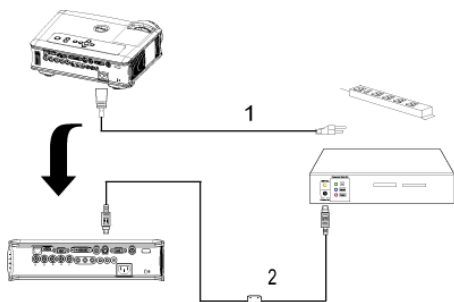

1	Cordon d'alimentation
2	Câble S-vidéo

## Connexion d'un lecteur DVD à l'aide d'un câble composite

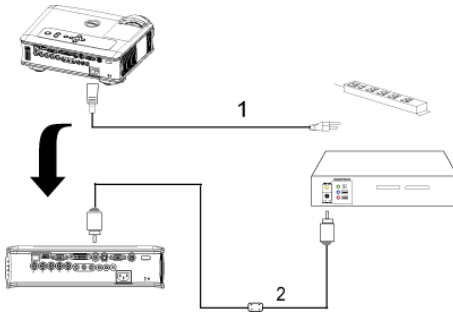

1	Cordon d'alimentation
2	Câble vidéo composite

## Connexion d'un lecteur DVD à l'aide d'un câble BNC vers VGA

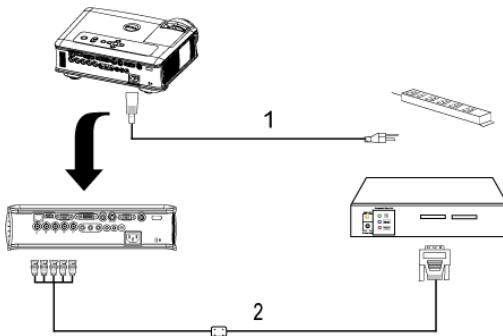

1	Cordon d'alimentation
2	Câble BNC vers VGA



**REMARQUE:** Le câble BNC vers VGA n'est pas fourni par Dell. Faites appel à un installateur professionnel pour le câble.

## Options d'installation professionnelles : installation de l'écran automatique

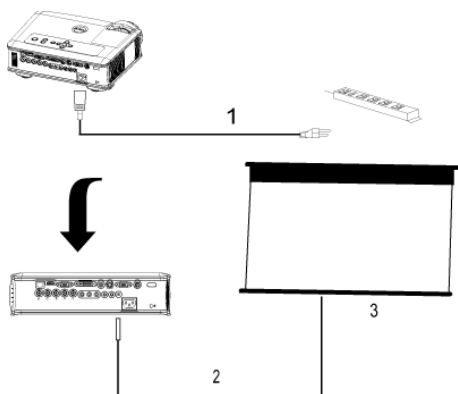

1	Cordon d'alimentation
2	Cordon d'alimentation 12 V CC
3	Ecran automatique

## Installation de la télécommande RS232 : connexion avec un PC

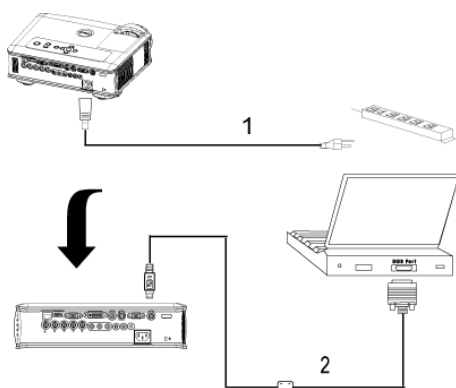

1	Cordon d'alimentation
2	Câble RS232



**REMARQUE:** Le câble RS232 n'est pas fourni par Dell. Faites appel à un installateur professionnel pour le câble.

## Connexion avec un boîtier de commande Commercial RS232 :

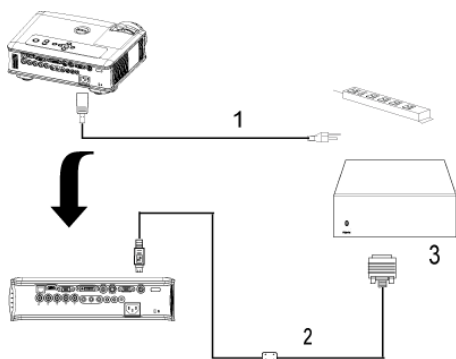

1	Cordon d'alimentation
2	Câble RS232
3	Boîtier de commande Commercial RS232



**REMARQUE:** Le câble RS232 n'est pas fourni par Dell. Faites appel à un installateur professionnel pour le câble.





# Utilisation de votre projecteur

## Mise en marche de votre projecteur

 **REMARQUE:** allumez le projecteur avant d'allumer la source. Le témoin du bouton d'alimentation clignote jusqu'à ce qu'il soit enfoncé.

- 1 Retirez le cache de l'objectif.
- 2 Connectez le cordon d'alimentation et les câbles de signal appropriés. Pour plus d'informations sur la connexion du projecteur, voir page 111.
- 3 Appuyez sur le bouton d'alimentation (voir page 125 pour repérer le bouton d'alimentation). Le logo Dell s'affiche pendant 30 secondes.
- 4 Allumez votre source (ordinateur, lecteur DVD, etc.). Le projecteur détecte automatiquement votre source.

Si le message « Recherche du signal... » apparaît à l'écran, vérifiez que le ou les câble(s) approprié(s) sont correctement connecté(s).

Si vous avez plusieurs sources connectées au projecteur, appuyez sur le bouton **Source** sur la télécommande ou sur le panneau de contrôle pour sélectionner la source désirée.

## Extinction de votre projecteur

 **AVIS:** ne débranchez pas le projecteur avant de l'avoir correctement éteint comme expliqué dans la procédure suivante.

- 1 Appuyez sur le bouton d'alimentation.
- 2 Appuyez à nouveau sur le bouton d'alimentation. Les ventilateurs de refroidissement continuent de tourner pendant environ 90 secondes avant de se mettre en veille.
- 3 Débranchez le cordon d'alimentation de la prise de courant.

 **REMARQUE:** si vous appuyez sur le bouton d'alimentation quand le projecteur fonctionne, le message « Eteindre la lampe ? » apparaît à l'écran. Pour effacer ce message, appuyez sur un bouton du panneau de contrôle ou ignorez le message ; le message disparaît au bout de 5 secondes.

# Réglage de l'image projetée

## Réglage de la hauteur du projecteur

- 1 Appuyez le bouton élévateur.
- 2 Elevez le projecteur de l'angle d'affichage désiré, puis relâchez le bouton afin de verrouiller le pied élévateur dans la position voulue.
- 3 Utilisez la molette de réglage d'inclinaison pour régler avec précision l'angle d'affichage.

## Abaissement du projecteur

- 1 Appuyez sur le bouton élévateur.
- 2 Abaissez le projecteur, puis relâchez le bouton afin de verrouiller le pied élévateur dans la position voulue.

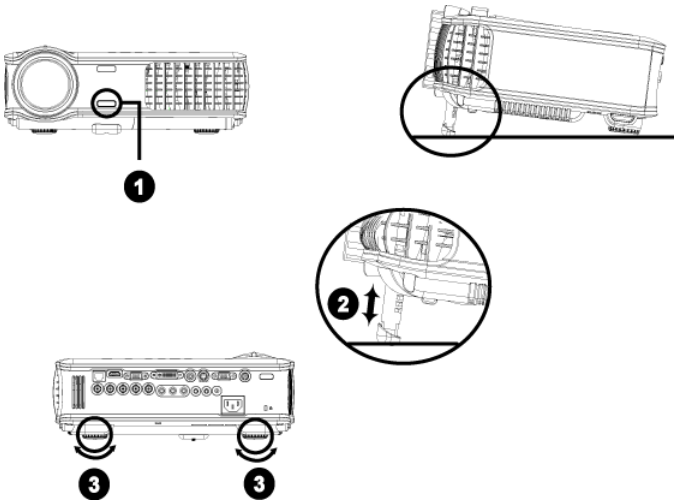

1	Bouton élévateur
2	Pied élévateur
3	Molette de réglage d'inclinaison

## Réglage du zoom et de la mise au point du projecteur

**!** **PRÉCAUTION:** pour éviter d'endommager le projecteur, assurez-vous que le zoom de l'objectif et le pied élévateur sont entièrement rétractés avant de déplacer le projecteur ou de le ranger dans son étui de transport.

- 1 Tournez l'ergot du zoom pour rapprocher et éloigner l'image.
- 2 Faites tourner la bague de mise au point jusqu'à ce que l'image soit nette. La mise au point du projecteur peut être réglée dans les distances comprises entre 4,9 pieds et 39,4 pieds (1,5 m à 12 m).

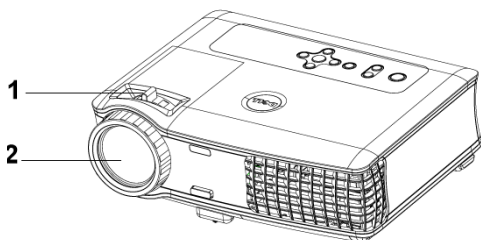

1	Ergot du zoom
2	Bague de mise au point

## Réglage de la taille de l'image projetée

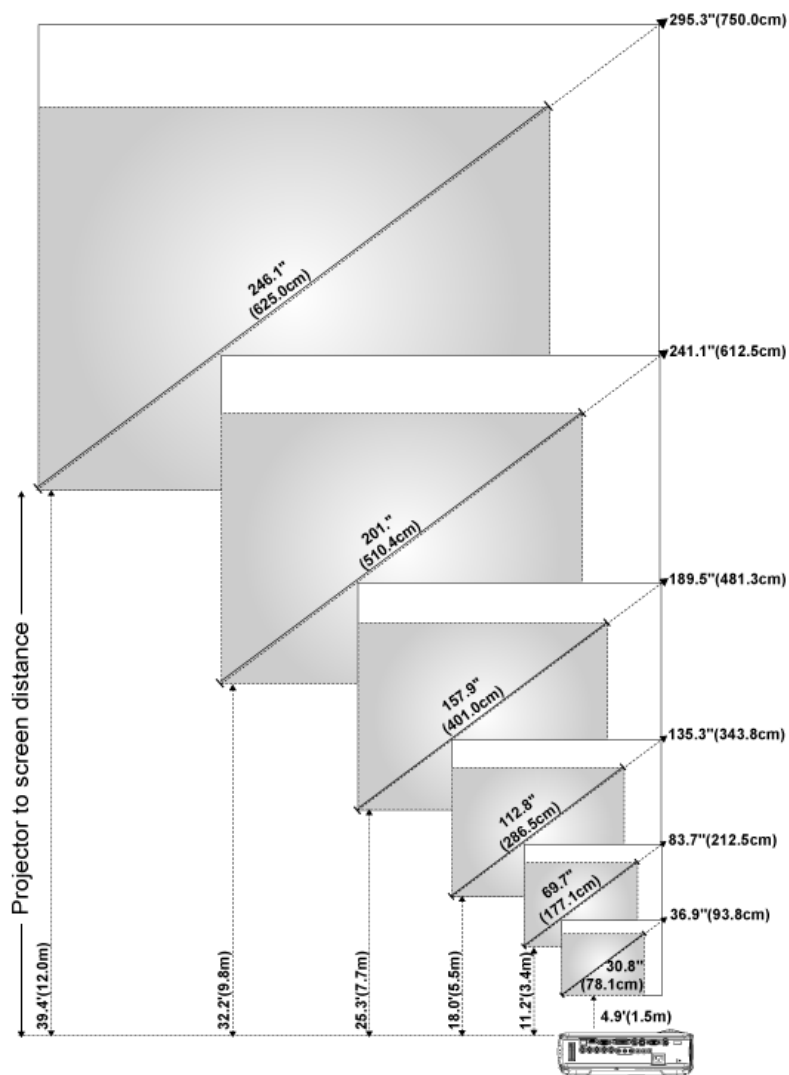



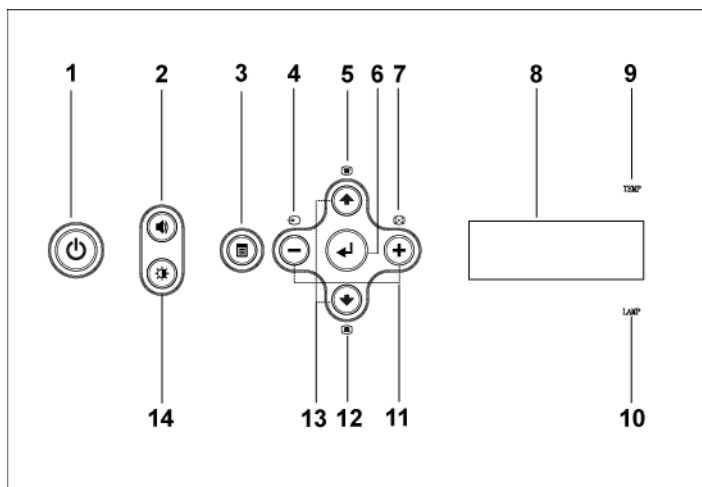

Ecran (Diagonale)	Max.	36,9" (93,8 cm)	83,7" (212,5 cm)	135,3" (343,8 cm)	189,5" (481,3 cm)	241,1 pouces (612,5 cm)	295,3 pouces (750 cm)
	Min.	30,8" (78,1 cm)	69,7" (177,1 cm)	112,8" (286,5 cm)	157,9" (401 cm)	201 pouces (510,4 cm)	246,1 pouces (625 cm)
Taille de l'écran	Max. (l x H)	29,5 pouces X 22,1 pouces	66,9 pouces X 50,2 pouces	108,3 pouces X 81,2 pouces	151,6 pouces X 113,7 pouces	192,9 pouces X 144,7 pouces	236,2 pouces X 177,2 pouces
		(75 cm X 56,3 cm)	(170 cm X 127,5 cm)	(275 cm X 206,3 cm)	(385 cm X 288,8 cm)	(490 cm X 367,5 cm)	(600 cm X 450 cm)
	Min. (l x H)	24,6 pouces X 18,5 pouces	55,8 pouces X 41,8 pouces	90,2 pouces X 67,7 pouces	126,3 pouces X 94,7 pouces	160,8 pouces X 120,6 pouces	196,9 pouces X 147,6 pouces
		(62,5 cm X 46,9 cm)	(141,7 cm X 106,3 cm)	(229,2 cm X 171,9 cm)	(320,8 cm X 240,6 cm)	(408,3 cm X 306,3 cm)	(500 cm X 375 cm)
Distance		4,9 pieds (1,5 m)	11,2 pieds (3,4 m)	18 pieds (5,5 m)	25,3 pieds (7,7 m)	32,2 pieds (9,8 m)	39,4 pieds (12 m)
* Ce tableau n'est fourni à l'utilisateur qu'à titre de référence.							

## Utilisation du panneau de contrôle







- |   |                    |  |
|---|--------------------|--|
| 1 | Alimentation       | Appuyez pour allumer et éteindre le projecteur. Pour plus d'informations, voir page 121.                                   |
| 2 | Contrôle du volume | Appuyez pour contrôler le volume, puis appuyez sur les boutons $\ominus$ ou $\oplus$ pour augmenter ou diminuer le volume. |

3	Menu	Appuyez pour activer l'OSD. Utilisez les touches de direction et le bouton <b>Menu</b> pour naviguer dans l'OSD.
4	Source	Appuyez pour sélectionner la source S-vidéo, Vidéo composite, M1-D, D-sub, BNC, Composantes, HDMI, M1 quand plusieurs sources sont connectées au projecteur.
5	Réglage du trapèze	Appuyez pour ajuster la déformation de l'image provoquée par l'inclinaison du projecteur. ( $\pm 20$ degrés)
6	Entrée	Appuyez pour confirmer la sélection de l'élément.
7	Réglage auto	Appuyez pour synchroniser le projecteur sur la source d'entrée. <b>Réglage auto</b> ne fonctionne pas si l'affichage d'écran (OSD) est affiché.
8	Affichage de l'état LCD	L'affichage LCD indique l'état en temps réel du projecteur.
9	Indicateur d'avertissement TEMP	<ul style="list-style-type: none"> <li>• Si l'indicateur TEMP s'allume en continu en orange, cela signifie que le projecteur surchauffe. L'affichage s'éteint automatiquement. Essayez de rallumer l'affichage quand le projecteur aura refroidi. Si le problème persiste, contactez Dell.</li> <li>• Si l'indicateur TEMP clignote en orange, cela signifie qu'un ventilateur du projecteur est tombé en panne. Le projecteur s'éteindra automatiquement. Si le problème persiste, contactez Dell.</li> </ul>
10	Indicateur d'avertissement LAMP	Si l'indicateur LAMP s'allume en orange fixe, remplacez la lampe.
11	Boutons $\ominus$ et $\oplus$	Appuyez pour ajuster le paramètre de l'OSD.
12	Réglage du trapèze	Appuyez pour ajuster la déformation de l'image provoquée par l'inclinaison du projecteur. ( $\pm 20$ degrés)
13	Haut $\odot$ et $\odot$ Bas	Appuyez pour sélectionner les éléments de l'OSD.

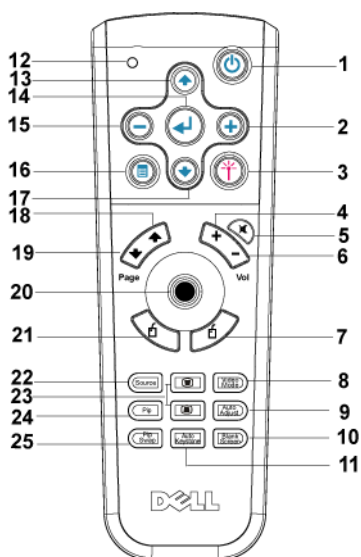
14 Contrôle de la luminosité et du contraste	Appuyez pour contrôler la luminosité et le contraste, appuyez sur  ou  pour régler la luminosité ou le contraste, puis sur les boutons  et  pour régler la valeur.
--	--

## Utilisation de la télécommande



1 Alimentation	Appuyez pour allumer et éteindre le projecteur. Pour plus d'informations, voir page 121.
2 	Appuyez pour ajuster le paramètre de l'OSD.
3 Laser	Dirigez la télécommande vers l'écran, appuyez sur le bouton laser en le maintenant enfoncé pour activer le faisceau laser.
4 Volume 	Appuyez pour augmenter le volume.
5 Muet	Appuyez pour activer ou désactiver le haut-parleur du projecteur.
6 Volume 	Appuyez pour diminuer le volume.
7 Clic droit	Clic droit de la souris.

8	Mode Vidéo	Le Microprojecteur Dell 5100MP dispose de configurations pré-réglées optimisées pour afficher des données (Graphismes PC) ou vidéo (films, jeux, etc.). Appuyez sur le bouton <b>mode Vidéo</b> pour commuter entre le <b>mode PC</b> , le <b>mode Film</b> , le <b>mode Jeu</b> , le mode <b>sRVB</b> ou le <b>mode Utilisateur</b> (vous permettant d'enregistrer vos propres paramètres). Appuyez une fois sur le bouton <b>mode Vidéo</b> pour afficher le mode d'affichage actuel. Appuyez à nouveau sur le bouton <b>mode Vidéo</b> pour passer d'un mode à l'autre.
9	Réglage auto	Appuyez pour synchroniser le projecteur sur la source d'entrée. Réglage auto ne fonctionne pas lorsque l'OSD (Affichage à l'écran) est affiché.
10	Écran vide	Appuyez pour masquer l'image, appuyez à nouveau pour rétablir l'affichage de l'image.
11	Trapèze Auto	Appuyez sur Oui pour activer la correction auto de la déformation de l'image due à l'inclinaison du projecteur.
12	Lumière LED	Indicateur LED.
13	Bouton Haut	Appuyez pour sélectionner les éléments de l'OSD.
14	Bouton Entrée	Appuyez pour confirmer la sélection.
15	⊖	Appuyez pour ajuster le paramètre de l'OSD.
16	Menu	Appuyez pour activer l'OSD.
17	Bouton Bas	Appuyez pour sélectionner les éléments de l'OSD.
18	Page ⬅	Appuyez pour atteindre la page précédente.
19	Page ➡	Appuyez pour atteindre la page suivante.
20	Commande Souris/PC	La commande Souris/PC peut être utilisée pour contrôler le mouvement de la souris. La fonction souris est activée lorsque vous utilisez le câble M1 pour connecter votre ordinateur et le projecteur.
21	Clic gauche	Clic gauche de la souris.
22	Source	Appuyez pour commuter entre les sources RVB Analogique, RVB Numérique, Composite, Composantes-i, S-vidéo et YpbPr Analogique.



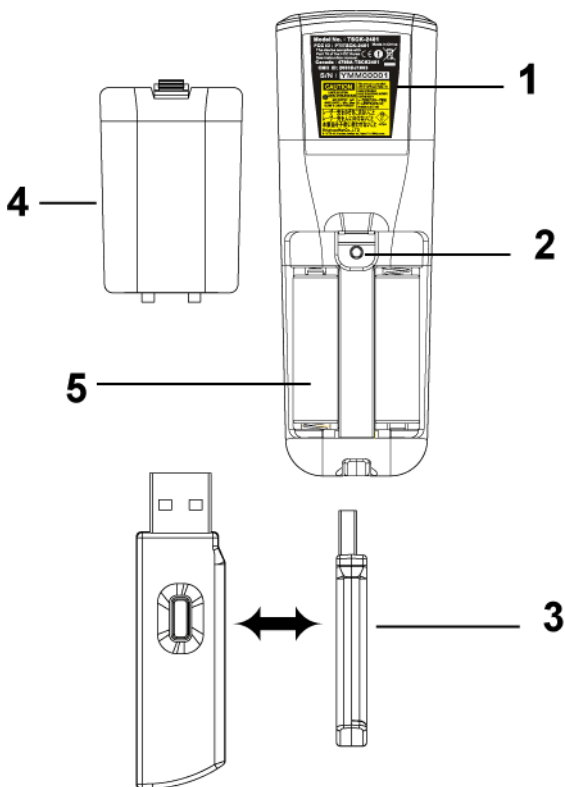

23	Correction trapézoïdale	Appuyez pour corriger la déformation de l'image.
24	PIP	Appuyez sur le bouton PIP pour allumer/éteindre l'écran PIP.
25	Activer/Désactiver mode PIP	Appuyez sur le bouton Activer/Désactiver mode PIP pour basculer entre le premier plan et l'arrière-plan.







1	Avertissement concernant le laser	La télécommande est équipée d'un laser de classe II émettant des radiations laser. Pour éviter tout risque de blessure, ne regardez pas directement le faisceau laser et ne le dirigez pas vers les yeux d'une autre personne.
2	Bouton Programme	Initialise le <b>mode d'apprentissage</b> sur la télécommande pour permuter le canal de transmission RF en appuyant sur le bouton <b>Prgm</b> .
3	Clé matérielle (dongle) de la souris USB sans fil	Périphérique USB sans fil permettant de contrôler la souris du PC ou de l'ordinateur portable à l'aide de la télécommande.
4	Cache de la télécommande	Cache arrière de la télécommande.
5	Logement des piles	Le logement des piles.

## Utilisation de l'affichage à l'écran

Le projecteur possède un affichage à l'écran (OSD) multilingue qui peut être affiché avec ou sans source d'entrée présente.

Dans le menu principal, appuyez sur  ou  pour naviguer parmi les onglets. Appuyez sur le bouton Entrée du panneau de contrôle ou de la télécommande pour sélectionner un sous-menu.

Dans le sous-menu, appuyez sur  ou  pour effectuer une sélection. Quand un élément est sélectionné, la couleur de l'élément devient bleu foncé. Utilisez  ou  sur le panneau de contrôle ou sur la télécommande pour effectuer le réglage d'un paramètre.

Pour revenir à l'OSD précédent, allez à l'onglet Quitter et appuyez sur le bouton Entrée du panneau de contrôle ou de la télécommande.

Pour quitter l'OSD, allez à l'onglet Quitter et appuyez sur le bouton Entrée sur le panneau de contrôle ou sur la télécommande.

## Paramètres de l'image



**LUMINOSITÉ**—Utilisez  $\ominus$  et  $\oplus$  pour régler la luminosité de l'image.

**CONTRASTE**—Utilisez  $\ominus$  et  $\oplus$  pour contrôler la différence entre les parties les plus lumineuses et les parties les plus sombres de l'image. Le réglage du contraste modifie la quantité de noir et de blanc dans l'image.

**TEMP. COULEUR**—Permet de régler la température de couleur. Plus la température de couleur est élevée, plus l'écran paraît bleu, moins la température est élevée, plus l'écran apparaît rouge. Le mode utilisateur active les valeurs dans le menu « Param Couleur ».

**COUL. UTILISAT.**—Ce mode permet de régler manuellement le rouge, le vert et le bleu. La

modification de ces valeurs définit automatiquement la température de la couleur sur « Util ». Appuyez sur **Coul. Utilisat.**, puis sélectionnez le menu **Param Couleur**.

**TRAPÈZE V.**—Permet de régler la déformation de l'image due à l'inclinaison du projecteur.

**TRAPÈZE H.**—Permet de régler la déformation de l'image due au décalage horizontal de l'orientation du projecteur.

**TRAPÈZE AUTO**—Sélectionnez **Act** pour activer la correction auto de la déformation verticale de l'image due à l'inclinaison du projecteur. Sélectionnez **Désac** pour désactiver la correction automatique.

**TRAPÈZE SEMI-AUTO**—Sélectionnez **Act**, puis appuyez sur **Entrée** pour activer la correction Trapèze Semi-Auto de la déformation de l'image. Un motif d'image spécifique s'affiche à l'écran lorsqu'il est activé. Définissez les paramètres à l'aide des instructions suivantes.

- Réglez l'affichage de l'image projetée en fonction de l'emplacement de l'écran.
- Utilisez les touches haut, bas, gauche ou droite pour sélectionner un angle, puis appuyez sur **Entrée** pour activer le mode de correction du trapèze.
- Utilisez les touches haut, bas, gauche ou droite pour déplacer l'angle, puis appuyez sur **Entrée** pour confirmer votre choix.

**ZOOM**—Appuyez sur **+** pour agrandir numériquement jusqu'à 10 fois une image sur l'écran de projection, puis sur **-** pour réduire l'image agrandie.

**FORMAT DE L'IMAGE**—Permet de sélectionner un format d'image pour définir la manière dont l'image apparaît.

- **1:1** — La source d'entrée s'affiche sans échelle.  
Utilisez le format d'image 1:1 si vous utilisez un des éléments suivants :
  - Câble VGA et l'ordinateur dispose d'une résolution inférieure à SXGA+ (1400 x 1050)
  - Câble composantes (720p, 576i/p, 480i/p)
  - Câble S-Vidéo
  - Câble composite
- **16:9** — La source d'entrée est mise à l'échelle pour s'adapter à la largeur de l'écran.
- **4:3** — La source d'entrée est mise à l'échelle pour s'adapter à l'écran.  
Utilisez 16:9 ou 4:3 si vous utilisez un des éléments suivants :
  - Résolution d'ordinateur supérieure à SXGA+
  - Câbles composantes (1080i/p)

**MODE VIDÉO**—Sélectionnez un mode pour optimiser l'affichage de l'image en fonction de l'utilisation du projecteur: **Film**, **Jeu**, **PC**, **sRGB** (offre une représentation plus fidèle des couleurs) et **Utilisateur** (vos préférences). Lorsque vous réglez les paramètres sur **Intensité de blanc** ou **Degamma**, le projecteur passera automatiquement sur **Utilisateur**.

**INTENSITÉ DE BLANC**—Sélectionnez 0 pour optimiser la reproduction de couleur et 10 pour optimiser la luminosité.

**DEGAMMA**—Sélectionnez entre 1 et 4 pour changer les performances de couleur de l'affichage. La valeur par défaut est 3.

## Menu Audio



**VOLUME**—Appuyez sur  $\ominus$  pour diminuer le volume et sur  $\oplus$  pour l'augmenter le volume.

**AIGUS**—Contrôlez les hautes fréquences de votre source audio. Appuyez sur  $\ominus$  pour diminuer les aigus et sur  $\oplus$  pour les augmenter.

**BASSES**—Contrôlez les basses fréquences de votre source audio. Appuyez sur  $\ominus$  pour diminuer les basses et sur  $\oplus$  pour les augmenter.

**MUET**—Permet de couper le son.

**SOURCE AUDIO**—Sélectionnez **HDMI** pour sélectionner la source de sortie HDMI, puis

Audio pour choisir la source de sortie audio.

## Menu Gestion



**EMPLAC MENU**—Permet de sélectionner l'emplacement de l'OSD à l'écran.

**MODE PROJECT**—Permet de sélectionner la manière dont l'image apparaît :

- Projection Avant-Bureau (par défaut).
- Projection Arrière-Bureau — Le projecteur inverse l'image de sorte que vous pouvez projeter derrière un écran translucide.
- Projection Avant-Plafond — Le projecteur renverse l'image pour une projection à partir du plafond.
- Projection Arrière-Plafond — Le projecteur renverse l'image. Vous pouvez projeter l'image de derrière un écran translucide à partir d'un plafond.

**TYPE DE SIGNAL**—Permet d'afficher le type de signal RVB, YCbCr, YPbPr.

**HEURES LAMPE**—Permet d'afficher les heures d'utilisation depuis la réinitialisation de la lampe.

**RÉINIT DE LAMPE**—Après avoir installé une lampe neuve, sélectionnez **Oui** pour réinitialiser la minuterie de la lampe.

**ECONOMIE ENERGIE**—Sélectionnez **Oui** pour définir le délai d'économie d'énergie. Le délai est la durée pendant laquelle vous voulez que votre projecteur attende sans signal d'entrée. Après ce délai, le projecteur entre en mode d'économie d'énergie et éteint la lampe. Le projecteur se rallume quand il détecte un signal d'entrée ou quand vous appuyez sur le bouton d'alimentation. Au bout de deux heures, le projecteur s'éteint et vous devez appuyer sur le bouton d'alimentation pour le rallumer.

**VERROUILLAGE OSD**—Sélectionnez **Oui** pour activer la fonction **Verrouillage OSD** afin de masquer le menu OSD. (Vous pouvez également appuyer sur le bouton Menu pendant 15 secondes), puis sélectionner **Non** pour désactiver la fonction **Verrouillage OSD** afin de masquer le menu OSD. (Vous pouvez également appuyer de nouveau sur le bouton Menu pendant 15 secondes).

**APPRENTIS RF\_CH**—Voir page 139.

**MODE Eco**—Sélectionnez **Act** pour utiliser le projecteur à un niveau d'intensité plus faible (250 Watts), ce qui peut offrir une plus grande durabilité de la lampe, un fonctionnement plus silencieux et une luminance plus faible à l'écran. Sélectionnez **Désac** pour une utilisation à un niveau d'intensité normal (300 Watts).

**SOURCE AUTO**—Sélectionnez **Act** (par défaut) pour détecter automatiquement les signaux d'entrée disponibles. Quand le projecteur est allumé et que vous appuyez sur **SOURCE**, il trouve automatiquement le signal d'entrée disponible suivant. Sélectionnez **Désac** pour verrouiller le signal d'entrée actuel. Quand **Désac** est sélectionné et que vous appuyez sur **SOURCE**, vous sélectionnez le signal d'entrée que vous voulez utiliser.

**TEMPORISAT. OSD**—Réglez le délai de temporisation à l'aide de l'option **Temporisat. OSD**. La valeur par défaut est 30 secondes.

**MOTIF DE TEST**—Sélectionnez **Act** pour afficher le motif de test intégré afin de tester la mise au point et la résolution.

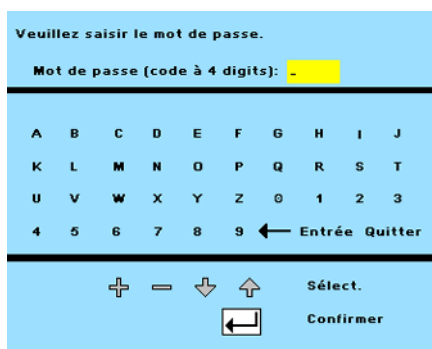

**KENNWORT AKTIVIERT**—Sélectionnez **Act** pour définir un mot de passe individuel. Sélectionnez **Désac** pour désactiver la fonction de mot de passe.

**MOD. MOT DE PASSE**—Permet de changer le mot de passe à votre convenance.

## Menu Langue



Appuyez sur ou pour sélectionner la langue de votre choix pour l'OSD.

## Menu Paramètres PIP

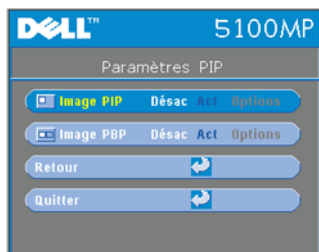

**REMARQUE 1** : l'option Image IPI est activée uniquement lorsque le projecteur reçoit les deux types de signaux suivants.

Type 1 : S-Vidéo, Vidéo composite, MI-D et

Type 2 : signaux D-sub, BNC, Composantes, HDMI, MI.

**REMARQUE 2** : lorsque vous permutuez l'affichage au premier plan et celui à l'arrière-plan, la plus petite taille d'écran de l'affichage au premier plan varie selon différentes combinaisons de sources de signaux PIP.



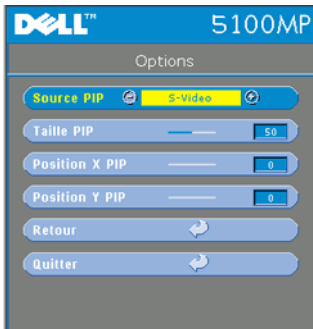

**IMAGE PIP**—Sélectionnez **Act** pour afficher le menu **Options** et sélectionner les paramètres suivants. Sélectionnez **Désac** pour désactiver la fonction d'affichage image par image.

**SOURCE PIP**—Utilisez l'option **Source PIP** pour faire défiler une par une les sources d'affichage au premier plan. La source PIP possible apparaît dans la sélection de l'OSD en fonction de la source d'entrée principale actuelle. Pour connaître la combinaison possible de sources, voir page 161.

**TAILLE PIP**—Réglez la taille de l'image pour l'affichage au premier plan.

**POSITION X PIP**—Réglez horizontalement la position de l'image en mode d'affichage PIP.

**POSITION Y PIP**—Réglez verticalement la position de l'image en mode d'affichage PIP.

**IMAGE PBP**—Sélectionnez **Act** pour activer l'affichage image par image. Sélectionnez **Désac** pour désactiver la fonction image par image.

## Menu Réglages réseau



**DHCP**—Sélectionnez **Act** pour attribuer automatiquement une adresse IP au projecteur à partir d'un serveur **DHCP**. Sélectionnez **Désac** pour attribuer manuellement une adresse IP.

**ADRESSE IP**—Appuyez sur **Entrée** pour définir une adresse IP. Appuyez sur les boutons gauche ou droite pour sélectionner la position du numéro, et sur les boutons haut ou bas pour le modifier.

**MASQUE DE SOUS-RÉSEAU**—Appuyez sur **Entrée** pour définir un numéro de masque de sous-réseau. Appuyez sur les boutons gauche ou droite pour sélectionner la position du

numéro, et sur les boutons haut ou bas pour le modifier.

**PASSERELLE**—Sélectionnez cette option pour définir la passerelle par défaut du réseau connecté au projecteur. Appuyez sur les boutons gauche ou droite pour sélectionner la position du numéro, et sur les boutons haut ou bas pour le modifier.

**DNS**—Entrez l'adresse IP du serveur DNS sur le réseau connecté au projecteur. Vous utilisez 12 caractères numériques.

**APPLIQUER LES MODIFICATIONS**—Appuyez pour confirmer les paramètres.

**RÉINITIALISATION PARAM. RÉSEAU (RÉINITIALISATION DES PARAMÈTRES DU RÉSEAU)**—

Appuyez pour appliquer les paramètres par défaut.

## Menu Réinit. d'Usine



**RÉINIT. D'USINE**—Sélectionnez **Oui** pour rétablir les paramètres par défaut du projecteur. Les éléments de réinitialisation comprennent à la fois les paramètres d'image de l'ordinateur et les paramètres d'image vidéo.

## Menu Source ordinateur



**REMARQUE:** ce menu est disponible uniquement lors d'une connexion à un ordinateur.

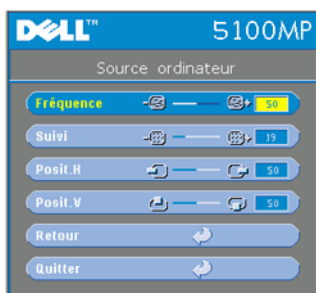

**FRÉQUENCE**—Permet de modifier la fréquence d'horloge des données d'affichage pour qu'elles correspondent à la fréquence de la carte graphique de votre ordinateur. Si vous voyez une barre verticale scintillante, utilisez l'option **Fréquence** pour diminuer les barres. Il s'agit d'un réglage approximatif.

**SUIVI**—Permet de synchroniser la phase du signal d'affichage avec la carte graphique. Si l'image est instable ou scintillante, utilisez

l'option **Suivi** pour la corriger. Il s'agit d'un réglage précis.



**REMARQUE:** réglez tout d'abord le paramètre **Fréquence**, puis le paramètre **Suivi**.

**POSIT. H**—Appuyez sur **⊖** pour régler la position horizontale de l'image à gauche et sur **⊕** pour régler la position horizontale de l'image à droite.



**POSIT. V**—Appuyez sur **⊖** pour régler la position verticale de l'image vers le bas et sur **⊕** pour régler la position verticale de l'image vers le haut.

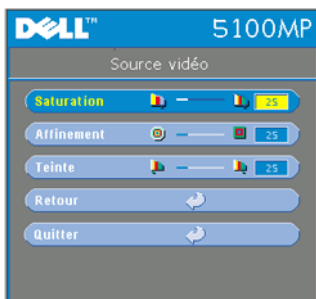

## Menu Source vidéo

 **REMARQUE:** ce menu est uniquement disponible avec les signaux S-véo, vidéo (composite) connectés.



**SATURATION**—Permet de régler la couleur d'une source vidéo depuis le noir et blanc à une couleur complètement saturée. Appuyez sur  pour diminuer la quantité de couleur dans l'image et sur  pour augmenter la quantité de couleur dans l'image.

**AFFINEMENT**—Appuyez sur  pour diminuer la netteté et sur  pour l'augmenter.

**TEINTE**—Appuyez sur  pour augmenter la quantité de vert dans l'image et sur  pour

augmenter la quantité de rouge.

## Connexions Apprentis RF



### Apprentissage automatique pour changer de canal RF entre la télécommande et le projecteur

- Allumez le projecteur.
- Appuyez sur le bouton Menu du panneau de contrôle, puis sur le menu « Gestion-->Apprentis RF\_Ch ».
- Sélectionnez **Oui** à l'aide des boutons de contrôle pour activer le mode **Veille Apprentis**. Le projecteur bascule en mode veille **Apprentis RF** et affiche le menu **Apprentis RF**.
- Ouvrez le cache des piles de la télécommande et appuyez sur le bouton **Prgm** pour lancer le processus **Apprentis RF** pour la télécommande et le projecteur.

## Retour aux paramètres par défaut du canal RF

- Sélectionnez **Oui** dans le menu **Paramètre Apprentis RF**, puis ouvrez le menu **Rétablir RF par défaut**. Sélectionnez **Rétablir RF par défaut** pour rétablir les paramètres par défaut du canal sur le projecteur.
- Appuyez pendant 5 secondes sur le bouton **Prgm** de la télécommande pour rétablir les paramètres par défaut du canal au niveau de l'émetteur.
- La réinitialisation du canal aux deux extrémités peut être confirmée lorsque l'émetteur de la télécommande contrôle le projecteur.

## Apprentissage automatique pour changer le canal RF entre la télécommande et la clé électronique USB sans fil

Etape 1	Ouvrez cache arrière de la télécommande.
Etape 2	Insérez la clé électronique.
Etape 3	Retirez la clé électronique de la télécommande.
Etape 4	Branchez la clé électronique dans le port USB de votre PC ou ordinateur portable ; le voyant de la clé électronique devient rouge.
Etape 5	Appuyez sur le bouton LED de la clé électronique. Ce bouton clignote en rouge pendant 13 secondes.
Etape 6	Appuyez sur le bouton Prgm derrière la télécommande pendant ce délai de 13 secondes afin de lancer le processus <b>Apprentis RF</b> . <ul style="list-style-type: none"> <li>• Si les processus réussissent, la LED de la clé électronique reste rouge et ne clignote plus.</li> <li>• Vous pouvez vérifier la fonction de la souris à l'aide de la télécommande. Une fois cette opération terminée, la LED de la clé électronique affiche un signal vert.</li> </ul>
Etape 7	Utilisation de la télécommande pour contrôler votre PC ou votre ordinateur portable.

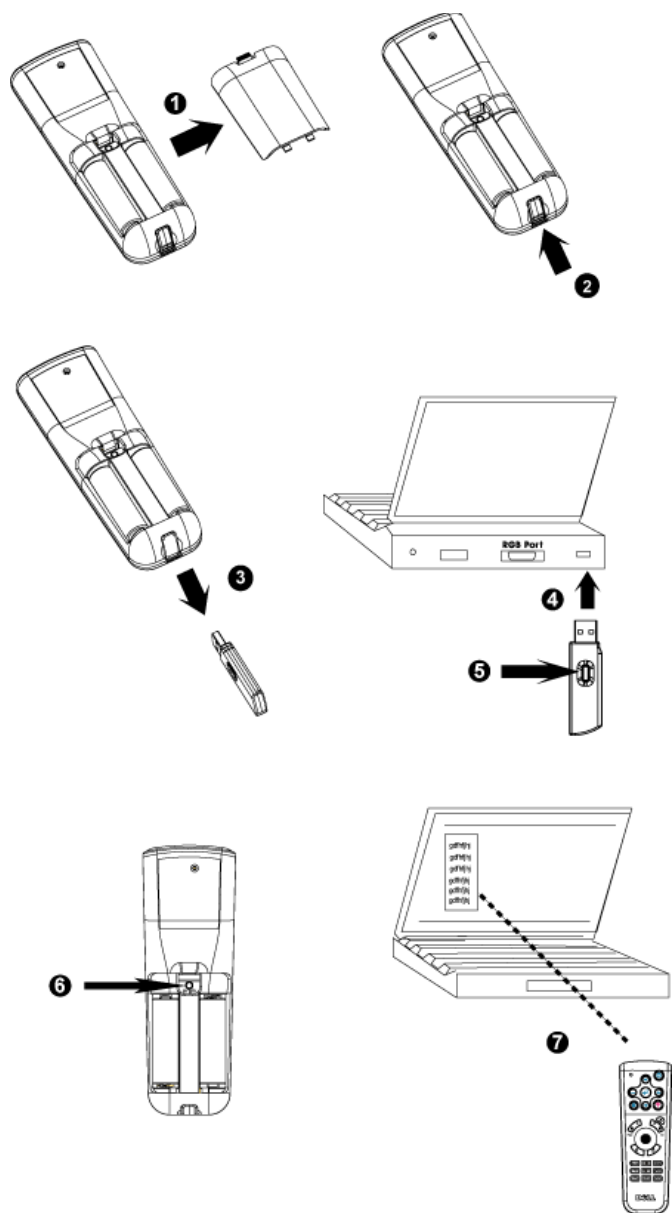

## **Pour contrôler le projecteur à l'aide de Web Management**

### **Configuration des réglages réseau**

Si le projecteur est connecté à un réseau, vous pouvez y accéder à l'aide d'un navigateur Web en configurant les réglages réseau (TCP/IP). Lorsque vous utilisez la fonction réseau, l'adresse IP doit être unique. Pour la configuration des réglages réseau, reportez-vous au menu Réglages réseau à la page 137.

### **Accès à Web Management**

Utilisez Internet Explorer 5.0 et supérieure ou Netscape Navigator 7.0 et supérieure pour saisir l'adresse IP. Vous pouvez à présent accéder à **Web Management** et contrôler le projecteur à distance.

## Gestion des propriétés

### Accueil

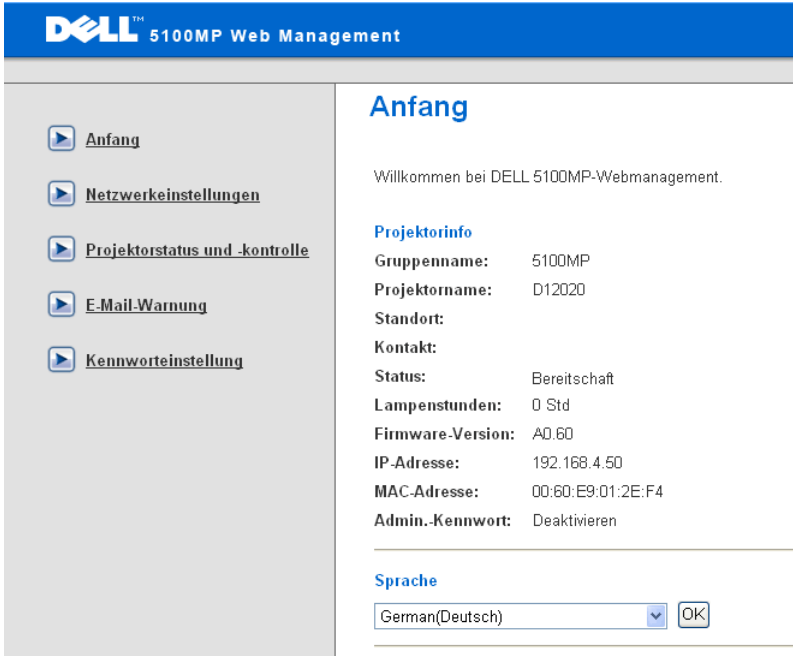

**DELL™ 5100MP Web Management**

**Anfang**

Willkommen bei DELL 5100MP-Webmanagement.

**Projektorinfo**

Gruppenname:	5100MP
Projektornamen:	D12020
Standort:	
Kontakt:	
Status:	Bereitschaft
Lampenstunden:	0 Std
Firmware-Version:	A0.60
IP-Adresse:	192.168.4.50
MAC-Adresse:	00:60:E9:01:2E:F4
Admin.-Kennwort:	Deaktivieren

**Sprache**

German(Deutsch)

Affiche les informations Nom du groupe, Nom du projecteur, Emplacement, Contact, Heures lampe, Version firmware, Adresse IP, Adresse MAC et Mot de passe Admin.

## Réglages réseau

Voir la section OSD page 137.

The screenshot shows the Dell 5100MP Web Management interface. The top navigation bar is blue with the Dell logo and the text "5100MP Web Management". On the left, there is a sidebar with five menu items, each with a right-pointing arrow icon: "Accueil", "Réglages réseau" (highlighted with a dashed border), "Etat et commande projecteur", "Alerte E-mail", and "Réglage du mot de passe". The main content area is titled "Réglages réseau" in blue. It contains two sections. The first section has four text input fields: "Nom du groupe:" (containing "5100MP"), "Nom:" (containing "D12020"), "Emplacement:", and "Contact:". Below these fields is a blue "Soumettre" button. The second section has two radio buttons: "DHCP" (selected) and "Manual". Below the radio buttons are four text input fields: "Adresse IP" (containing "192.168.4.50"), "Masque" (containing "255.255.255.0"), "Passerelle" (containing "192.168.4.254"), and "Serveur DNS" (containing "192.168.1.35"). Below these fields is a grey "Soumettre" button.

- Spécifiez les informations des champs Nom du groupe, Nom du projecteur, Emplacement et Contact dans cet onglet, puis appuyez sur **Soumettre** pour confirmer les réglages.
- Choisissez **DHCP** pour attribuer automatiquement une adresse IP au projecteur à partir d'un serveur **DHCP**, ou **Manuel** pour attribuer manuellement une adresse IP.



## Etat et commande projecteur

Cette fonction est identique à la fonction Affichage à l'écran.

The screenshot displays the 'Projektorstatus und -kontrolle' page in the Dell 5100MP Web Management interface. The page is divided into a left sidebar with navigation links and a main content area with control settings.

**Navigation Sidebar:**

- Anfang
- Netzwerkeinstellungen
- Projektorstatus und -kontrolle**
- E-Mail-Warnung
- Kennwordeinstellung

**Projektorstatus und -kontrolle**

**Projektorstatus**

Projektorstatus:

Energiesparmodus:

Lampenstunden:

Fehlerstatus:

---

**Bildkontrolle**

Betriebsmodus:  Volle Leistung  ECO-Modus

Proj.-Modus:

Quellenwahl:

Videomodus:

Leerer Bildschirm:  Ein  Auf

Format:  1:1  16:9  4:3

Helligkeit:  (0-100)

Kontrast:  (0-100)

---

**Audiokontrolle**

Lautstärke:  (0-30)

Gérez l'état du projecteur, le contrôle de l'image et de l'audio à l'aide de la fonction Etat et commande projecteur.

## Alerte E-mail

The screenshot shows the 'Alerte E-mail' configuration page in the Dell 5100MP Web Management interface. The page has a blue header with the Dell logo and '5100MP Web Management'. On the left is a navigation menu with links: Accueil, Réglages réseau, Etat et commande projecteur, Alerte E-mail (highlighted), and Réglage du mot de passe. The main content area is titled 'Alerte E-mail' and contains the following sections:

- Alerte E-mail**: Includes radio buttons for 'Activer' (unselected) and 'Désactiver' (selected).
- Fields for email details**:
  - A**: Recipient address field.
  - CC**: Carbon copy address field.
  - De**: Sender address field.
  - Subject**: Pre-filled with '5100MP-D12020 Alerte'.
- Paramétrage SMTP**: Includes fields for 'Serveur SMTP sortant', 'Nom d'utilisateur', and 'Mot de passe'.
- Condition d'alerte**: Includes checkboxes for 'Avertissement lampe', 'Durée de vie lampe faible', and 'Avertissement température'.
- Buttons**: 'Test d'alerte courriel' and 'Soumettre'.

Définissez les champs Adresse E-mail, Propriétaire, Objet et **Condition d'alerte** pour envoyer automatiquement des alertes par E-mail à un administrateur désigné.

## Réglage du mot de passe

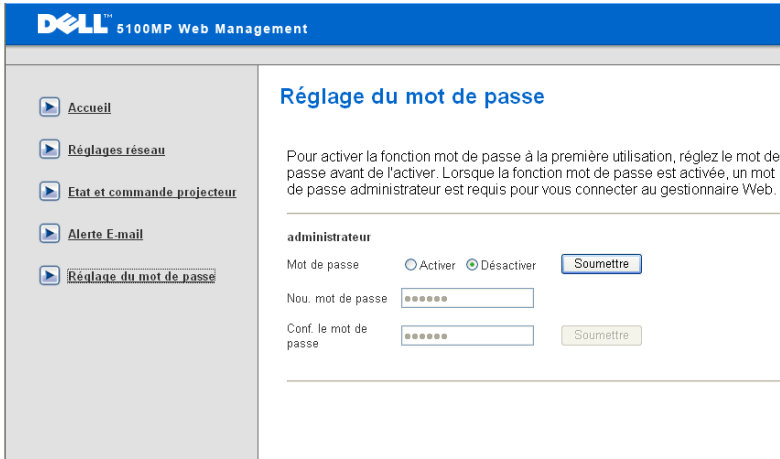

The screenshot shows the Dell 5100MP Web Management interface. The top navigation bar is blue with the Dell logo and the text "5100MP Web Management". On the left, there is a vertical menu with five items: "Accueil", "Réglages réseau", "Etat et commande projecteur", "Alerte E-mail", and "Réglage du mot de passe". The "Réglage du mot de passe" item is highlighted. The main content area is titled "Réglage du mot de passe" and contains the following text: "Pour activer la fonction mot de passe à la première utilisation, réglez le mot de passe avant de l'activer. Lorsque la fonction mot de passe est activée, un mot de passe administrateur est requis pour vous connecter au gestionnaire Web." Below this text, there is a section for "administrateur" with the following fields and controls: "Mot de passe" with radio buttons for "Activer" and "Désactiver" (the "Désactiver" button is selected), and a "Soumettre" button; "Nou. mot de passe" with a text input field containing six asterisks; and "Conf. le mot de passe" with a text input field containing six asterisks and a "Soumettre" button.

Utilisez la fonction Réglage du mot de passe pour définir un mot de passe d'administrateur afin d'accéder à **Web Management**. Vous devez créer un mot de passe avant de l'activer pour la première fois. Lorsque la fonction de mot de passe est activée, le mot de passe de l'administrateur est requis pour accéder à **Web Management**.



# Dépanner votre projecteur



Si vous rencontrez des problèmes avec le projecteur, reportez-vous aux conseils de dépannage suivants. Si le problème persiste, contactez Dell.





---

**Problème**

Aucune image n'apparaît à l'écran.

**Solution possible**

- Assurez-vous que le cache de l'objectif est retiré et que le projecteur est allumé.
  - Assurez-vous que le port graphique externe est activé. Si vous utilisez un ordinateur portable Dell, appuyez sur  . Pour les autres ordinateurs, voyez votre documentation.
  - Vérifiez que tous les câbles sont correctement connectés. Voir "Connexion de votre projecteur" à la page 111.
  - Assurez-vous que les broches des connecteurs ne sont pas tordues ou cassées.
  - Assurez-vous que la lampe est correctement installée (voir "Remplacer la lampe" à la page 153).
  - Exécutez le test d'auto diagnostic. Voir "Auto-diagnostic pour vidéo" à la page 152. Assurez-vous que les couleurs du modèle de test sont correctes.
-

<b>Problème (suite)</b>	<b>Solution possible (suite)</b>
Image partielle, qui défile ou affichée de façon incorrecte.	<ul style="list-style-type: none"> <li>• Appuyez sur le bouton <b>Resync</b> sur la télécommande ou sur le panneau de contrôle.</li> <li>• Si vous utilisez un ordinateur portable Dell, paramétrez la résolution de l'ordinateur sur XGA (1024 x 768) :             <ol style="list-style-type: none"> <li><b>a</b> Faites un clic droit sur une portion non utilisée de votre bureau de Windows, cliquez sur <b>Propriétés</b> et sélectionnez ensuite l'onglet <b>Paramètres</b>.</li> <li><b>b</b> Vérifiez que le paramètre est 1024 x 768 pixels pour le port du moniteur externe.</li> <li><b>c</b> Appuyez sur  .</li> </ol> </li> </ul>
	<p>Si vous rencontrez des difficultés pour changer les résolutions ou que votre moniteur se fige, redémarrez l'ensemble de l'équipement ainsi que le projecteur.</p> <p>Si vous n'utilisez pas un ordinateur portable Dell, reportez-vous à votre documentation.</p>
L'écran n'affiche pas votre présentation	Si vous utilisez un ordinateur portable, appuyez sur   .
L'image est instable ou vacillante	Réglez le suivi dans l'onglet <b>Source ordinateur</b> de l'OSD.
L'image présente une barre verticale vacillante	Réglez la fréquence dans l'onglet <b>Source ordinateur</b> de l'OSD.
La couleur de l'image n'est pas correcte	<ul style="list-style-type: none"> <li>• Si le signal de sortie de votre carte graphique est sync sur Vert, et que vous voulez afficher un signal VGA à 60 Hz, allez à OSD, sélectionnez Gestion, Type de Signal, puis <b>RVB</b>.</li> <li>• Exécutez le test d'auto diagnostic (voir « Auto-diagnostic pour vidéo ») pour le diagnostic préliminaire concernant les problèmes de couleur. Assurez-vous que les couleurs du modèle de test sont correctes.</li> </ul>

<b>Problème (suite)</b>	<b>Solution possible (suite)</b>
L'image a une mauvaise mise au point	<p><b>1</b> Ajustez la bague de mise au point située sur l'objectif du projecteur.</p> <p><b>2</b> Assurez-vous que l'écran de projection se trouve à la bonne distance du projecteur (4,9 pieds [1,5 m] à 39,4 pieds [12 m]).</p>
L'image est allongée en affichage DVD de 16:9	<p>Le projecteur détecte automatiquement un DVD de 16:9 et ajuste le format de l'image en plein écran avec un paramètre par défaut de 4:3 (boîte à lettres).</p> <p>Si l'image est encore trop allongée, vous aurez alors besoin d'ajuster les proportions comme suit :</p> <ul style="list-style-type: none"> <li>• Veuillez sélectionner, si possible, le type de format d'image 4:3 sur votre lecteur de DVD (s'il en a la capacité).</li> <li>• Si vous ne pouvez pas sélectionner le type de format d'image 4:3 sur votre lecteur DVD, sélectionnez le format d'image 4:3 dans le menu <b>Paramètres d'image</b> dans l'OSD.</li> </ul>
L'image est inversée	Sélectionnez Gestion dans l'OSD et réglez le mode de projection.
La lampe est grillée ou émet des crépitements	Quand la lampe du projecteur atteint sa fin de vie, elle peut griller et produire un fort crépitements. Si cela se produit, le projecteur ne se rallumera pas, et affichera <b>Lampe Défectueuse</b> sur l'affichage LCD jusqu'au remplacement de la lampe. Pour remplacer la lampe, voir "Remplacer la lampe" à la page 153.
Le témoin LAMP s'allume en orange fixe	Si le témoin LAMP s'allume en orange fixe, remplacez la lampe.
Système de verrouillage défaillant	Si le témoin LAMP clignote en orange, le capot de la lampe n'est pas fermé correctement. Fermez correctement le capot de la lampe. Si le problème persiste, contactez Dell.

<b>Problème (suite)</b>	<b>Solution possible (suite)</b>
Le témoin <b>TEMP</b> s'allume en orange fixe	Le projecteur a surchauffé. L'affichage s'éteint automatiquement. Essayez de rallumer l'affichage quand le projecteur aura refroidi. Si le problème persiste, contactez Dell.
Le témoin <b>TEMP</b> clignote en orange	Un ventilateur de projecteur est en panne et le projecteur va s'arrêter automatiquement. Si le problème persiste, contactez Dell.
La télécommande ne fonctionne pas correctement ou dans une plage très limitée	La pile est peut-être déchargée. Vérifiez si le rayon laser émis par la télécommande est trop faible. Si c'est le cas, remplacez les 2 piles AA par des neuves.

## Auto-diagnostic pour vidéo

Le projecteur Dell 5100MP offre un test d'auto-diagnostic de l'affichage vidéo du projecteur (pour Vidéo, S-vidéo, Composant-i). Utilisez cette fonctionnalité avancée pour l'auto-diagnostic préliminaire sur votre projecteur quand vous rencontrez des problèmes d'affichage pour la vidéo.

- 1** Après avoir allumé le projecteur, appuyez simultanément sur les boutons "+" et "-" sur le panneau de commande pendant 3 secondes, puis relâchez les boutons quand l'écran se vide.
- 2** Appuyez à nouveau sur les boutons "+" et "-" pour quitter le mode de diagnostic.
- 3** En mode Auto-diagnostic, l'écran exécutera un test avec cycle de sept couleurs comme ci-après :  
Rouge--> Vert--> Bleu--> Blanc--> Bleu Clair--> Vert Foncé--> Jaune. Assurez-vous que les couleurs du modèle de test sont correctes. Contactez Dell si les couleurs ne sont pas affichées correctement.



## Remplacer la lampe

Remplacez la lampe quand le message suivant apparaît à l'écran "La lampe approche la fin de sa durée de vie en fonctionnement en pleine puissance. Remplacement conseillé !" [www.dell.com/lamps](http://www.dell.com/lamps) apparaît à l'écran. Si ce problème persiste après avoir remplacé la lampe, contactez Dell.



**PRÉCAUTION: La lampe devient très chaude en cours d'utilisation. Pour remplacer la lampe attendez que le projecteur ait refroidi pendant au moins 30 minutes.**



**PRÉCAUTION: Ne touchez l'ampoule ou le verre de la lampe à aucun moment. L'ampoule pourrait exploser si vous ne la manipulez pas correctement, comme par exemple si vous touchez l'ampoule ou le verre de la lampe.**

- 1 Eteignez le projecteur et débranchez le cordon d'alimentation.
- 2 Laissez refroidir le projecteur pendant au moins 30 minutes.
- 3 Desserrez les 2 vis de fixation du couvercle de la lampe, et retirez le couvercle.
- 4 Desserrez les 2 vis de fixation de la lampe.
- 5 Soulevez la lampe en la tenant par sa partie métallique.
- 6 Suivez les étapes 1 à 5 à rebours pour installer la nouvelle lampe.
- 7 Réinitialisez le temps d'utilisation de la lampe en sélectionnant l'icône de gauche Réinit de lampe dans l'onglet Gestion de l'OSD.



**REMARQUE:** Dell peut demander que les lampes remplacées durant la période de garantie lui soient renvoyées. Sinon, contactez votre agence de recyclage des déchets pour obtenir l'adresse du dépôt le plus proche.

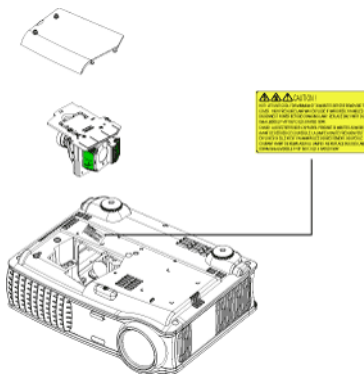



**PRÉCAUTION: Élimination de la lampe (États-Unis uniquement)**



**LES LAMPES À L'INTÉRIEUR DE CE PRODUIT CONTIENNENT DU MERCURE ET DOIVENT ÊTRE RECYCLÉES OU ÉLIMINÉES CONFORMÉMENT AUX LOIS LOCALES, DE L'ÉTAT OU FÉDÉRALES EN VIGUEUR. POUR PLUS D'INFORMATIONS, ALLEZ À [WWW.DELL.COM/HG](http://WWW.DELL.COM/HG) OU CONTACTEZ L'ALLIANCE DES INDUSTRIES ÉLECTRONIQUES À [WWW.EIAE.ORG](http://WWW.EIAE.ORG). POUR LES INFORMATIONS D'ÉLIMINATION SPÉCIFIQUE DES LAMPES, ALLEZ À [WWW.LAMPRECYCLE.ORG](http://WWW.LAMPRECYCLE.ORG).**

# Spécifications

Valve légère	Technologie simple circuit 0.95" SXGA+ DLP™ LVDS (signal différentiel basse tension)
Luminosité	3300 Lumens ANSI (max.)
Taux de contraste	2500:1 type (Full On / Full Off)
Uniformité	80% type (Standard du Japon - JBMA)
Lampe	Lampe de 300 watts 1700 heures remplaçable par l'utilisateur (jusqu'à 2200 heures en mode éco)
Nombre de pixels	1400 x 1050 (SXGA+)
Couleurs affichables	16,7 millions de couleurs
Vitesse de roue chromatique	100~127,5 Hz (2X)
Objectif de projection	F/2,6~2,87, f=39,1~46,92 mm avec objectif zoom manuel 1,2 x
Taille d'écran de projection	30,8-295,3 pouces (diagonale)
Distance de projection	4,9~39,4 pieds (1,5 m~12 m)
Compatibilité vidéo	Compatibilité avec NTSC, NTSC 4.43, PAL, PAL-M, PAL-N, SECAM et HDTV (1080i/p, 720p, 576i/p, 480i/p) Capacité vidéo composite, vidéo composantes et S-vidéo
Fréquence H.	15 kHz- 100 kHz (analogique) 30 kHz- 64 kHz (numérique)
Fréquence V.	43 Hz- 120 Hz (analogique) 43 Hz- 85 Hz (numérique)

Alimentation	Universelle 90-240 V CA 50-60 Hz avec entrée PFC
Consommation de courant	400 watts type, 335 watts en mode éco
Audio	2 haut-parleurs, 2 watts RMS
Niveau de bruit	37 dB(A) mode Full-on, 31 dB(A) mode Eco
Poids	8,2 lbs (3,73 kg)
Dimensions (l x H x P)	Externe 13 x 10,3 x 4,5 ± 0,04 pouce (329,8 x 261,4 x 115,2 ± 1 mm)
Environnement	Température de fonctionnement : 5°C - 35°C (41°F- 95°F) Humidité : 80 % maximum Température de stockage : -20°C à 60°C (-4°F à 140°F) Humidité : 80 % maximum
Réglementation	FCC, CE, VCCI, UL, cUL, TÜV- GS, ICES-003, C-Tick, GOST, PCBC, CCC, PSB, EZU, NOM, S-TuV/Argentine
Protocole réseau	10/100 Base-T TCP/IP ICMP ARP SNMP V1.0 SMTP DHCP HTTP
Connecteurs d'E/S	Alimentation : prise d'entrée d'alimentation CA

Entrée ordinateur : un connecteur M1-DA pour signaux d'entrée analogique / numérique / composantes, HDTV, un connecteur D-sub à 15 broches pour signaux d'entrée analogique / composantes, HDTV, un connecteur BNC R/G/B/H/V pour signaux d'entrée RVB analogiques.

Sortie ordinateur : un connecteur D-sub à 15 broches

Entrée vidéo : 3 connecteurs RCA pour entrée vidéo composantes / HDTV, une entrée S-vidéo mini-DIN à 4 broches, une prise RCA pour entrée vidéo composite

Entrée vidéo : une prise téléphonique (3,5 mm de diamètre)

Prise en sortie 12 V CC à 200mA, relais de commande pour contrôle d'écran de projection automatique

Un connecteur RJ45 pour le réseau

Une entrée HDMI

Un connecteur mini-DIN RS232 pour commande filaire du projecteur à partir du PC

## Affectation des broches RS232

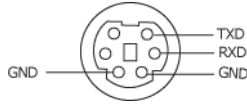

### Protocole RS232

- Paramètres de communication

Paramètres de connexion	Valeur
Débit en bauds :	19200
Bits de données :	8
Parité	None
Bits d'arrêt	1

- Types de commandes

Pour faire apparaître le menu OSD et ajuster les paramètres.

- Syntaxe de commande de contrôle (à partir du PC vers le projecteur)

[H][AC][SoP][CRC][ID][SoM][COMMAND]

- Exemple : Commande de mise sous tension (Envoyer d'abord l'octet de poids faible)

--> 0xBE, 0xEF, 0x10, 0x05, 0x00, 0xC6, 0xFF, 0x11, 0x11, 0x01, 0x00, 0x01

En-tête "BE EF"

Code d'adresse "10" ==> pt\_OEM

Taille de charge utile "05 00" ==> De wMsgID à la fin

CRC "C6 FF" ==> Si la valeur CRC est "C6 (Octet de poids faible) FF (Octet de poids fort)"

MsgID "11 11"

MsgSize "01 00" ==> De la commande à la fin

Commande "01" ==> Commande "Mise sous tension".

- Tableau de messages de réponses du projecteur :

0x00: Succès

0x01: Invalid command (Commande non valide (sur la liste de commandes de contrôle mais non valide. ex. commande de lecteur de carte quand aucun lecteur de carte n'est branché))

0x02: Commande d'erreur (comprend l'erreur CRC et les commandes inconnues).

0x03: Etat du système - Projecteur allumé (Mode Normal).

NACK: Etat du système - Projecteur éteint (Mode Veille).

Remarque : Quand le projecteur est en mode veille, aucune réponse d'accusé de non-réception (NACK) est envoyée par le projecteur.

- **Heure de lampe de réponse de projecteur :**

Octet0, Octet1, Octet2, Octet3

Octet0: 0x00 (Succès)

Octet1: 0x2F (l'en-tête d'heures de lampe)

Octet2: LSB (Hex)

Octet3: MSB (Hex)

Exemple : 800 ( $3 \times 256 + 2 \times 16 = 800$ ) heures --> 0x00, 0x2F, 0x20, 0x03

- **Réponse de version du microprogramme :**

Version du microprogramme : Code ASCII de 4 Octets : "V\*.\*)"

V: Version

\*: 0-9

- Exemple : Version 1.5 --> "V1.5" --> 0x00, 0x30, 0x56, 0x31, 0x2E, 0x35 (Succès, en-tête de la version du microprogramme, code ASCII de 4 Octets : "V\*.\*)"

## Liste de commandes de contrôle

En-tête (MOT)	Code d'adresse (OCTET)	Taille de la charge utile (MOT)	CRC16 pour le paquet complet (MOT)	ID MsG (MOT)	Taille MsG (MOT)	Code de commande (MOT)	Description des commandes
0xefbe	0x10	0x0005	0xffe6 0xbf67 0x7e07 0x3fe5 0xfe05 0xbe04 0x7fe4 0x3fe0 0xfe00 0xbe01 0x7fe1 0x3e03 0xffc3 0xbf62 0x7e02 0x3fca 0xfe0a 0xbe0b 0x7fcb 0x3e09 0xffe9 0xbf68 0x7e08 0x3e0c 0xffcc 0xbf6d 0x7e0d 0x3fcf 0xfe0f 0xbe0e 0x7fee 0x3fde 0xfe1e 0xbe1f 0x7fdf 0xbf69 0x7e19 0x3fdb 0xfe1b 0xbe1a 0x7fda 0x3e12 0x3ff6 0x3e3a 0xfffa 0xbf6b 0x7e3b 0x7e46	0x1111	0x0001	0x01 0x02 0x03 0x04 0x05 0x06 0x07 0x08 0x09 0x0A 0x0B 0x0C 0x0D 0x0E 0x0F 0x10 0x11 0x12 0x13 0x14 0x15 0x16 0x17 0x18 0x19 0x1A 0x1B 0x1C 0x1D 0x1E 0x1F 0x20 0x21 0x22 0x23 0x2A 0x2B 0x2C 0x2D 0x2E 0x2F 0x30 0x40 0x50 0x51 0x52 0x53 0xFF	Power Menu Up Down Left Right R-sync Source Volume + Volume - Zoom in Zoom out Mute Freeze Hide Video Mode H. Keystone Up H. Keystone Down V. Keystone Up V. Keystone Down PIP ON/OFF PIP Swap Aspect ratio (4:3/16:9) Power OFF Source-VGA Analog Source-VGA YPbPr Source-VGA YCbCr Source-MI Analog Source-MI Digital Source-MI YPbPr Source-MI YCbCr Source-RCA YPbPr Source-RCA YCbCr Source-SVideo Source-Composite ECO Mode ON ECO Mode OFF Auto Source ON Auto Source OFF Factory Reset Lamp Hour Firmware Version Enter key HDMI BNC Analog BNC YpbPr BNC YcbCr System Status



## Sources de combinaisons PIP

Source	M1 RVB	M1 composantes	VGA ordinateur	VGA composantes	BNC RVB	BNC composantes	RCA composantes	HDMI
S-Vidéo	PIP	PIP	PIP	PIP	PIP	PIP	PIP	PIP
Composite	PIP	PIP	PIP	PIP	PIP	PIP	PIP	PIP
M1 numérique	X	X	PIP	PIP	PIP	PIP	PIP	PIP



**REMARQUE:** Si des combinaisons de sources dépassent la largeur de bande du scaler, le projecteur affiche une image noire.

## MIB File

```
Dell-MIB DEFINITIONS ::= BEGIN
```

```
IMPORTS
```

```
    MODULE-IDENTITY, OBJECT-TYPE, Integer32,
```

```
    NOTIFICATION-TYPE, enterprises, Counter32,
```

```
    OpaqueFROM SNMPv2-SMI
```

```
    TEXTUAL-CONVENTION, DisplayString, TruthValue
```

```
    FROM SNMPv2-TC;
```

```
-- textual conventions
```

```
DisplayString ::=
```

```
    OCTET STRING
```

```
-- This data type is used to model textual information taken
```

```
-- from the NVT ASCII character set. By convention, objects
```

```
-- with this syntax are declared as having
```

```
DellMIB MODULE-IDENTITY
```

```
    LAST-UPDATED "200505060001"
```

```
    ORGANIZATION "Dell "
```

```
    CONTACT-INFO
```

```
"Dell"
```

```
    DESCRIPTION
```

```
"The Dell MIB."
```

```
    ::= { enterprises 674 }
```

```
DellMIB5100MP OBJECT IDENTIFIER ::= { DellMIB 1 }
```

```

pitState OBJECT-TYPE
    SYNTAX INTEGER (SIZE(0..127))
    MAX-ACCESS read-only
    STATUS current
    DESCRIPTION
        "
        A value which indicates the set of the projector.
        0: Off;1: Cooling;2: On
        "
    ::= { DellMIB5100MP 1 }

```

```

pitLampHour OBJECT-TYPE
    SYNTAX INTEGER (SIZE(0..127))
    MAX-ACCESS read-only
    STATUS current
    DESCRIPTION
        "
        A value which indicates the lamp hours of the
        projector.
        "
    ::= { DellMIB5100MP 3 }

```

```

pitTemperature OBJECT-TYPE
    SYNTAX INTEGER (SIZE(0..127))
    MAX-ACCESS read-only
    STATUS current
    DESCRIPTION
        "
        A value which indicates the temperature of the
        projector.
        "
    ::= { DellMIB5100MP 5 }

```

```

pitPowerButton OBJECT-TYPE
    SYNTAX INTEGER (SIZE(0..127))

```

MAX-ACCESSread-write

STATUScurrent

DESCRIPTION

"

A value which indicates to power on/off the projector depending on the pjtState.

If the pjtState is On then it will be changed to Cooling.

If the pjtState is Standby then it will be changed to On.

"

::= { DellMIB5100MP 6 }

pjtSourceButton OBJECT-TYPE

SYNTAXINTEGER (SIZE(0..127))

MAX-ACCESSread-write

STATUScurrent

DESCRIPTION

"

A command which indicates to search source for projection.

"

::= { DellMIB5100MP 7 }

pjtZoomInButton OBJECT-TYPE

SYNTAXINTEGER (SIZE(0..127))

MAX-ACCESSread-write

STATUScurrent

DESCRIPTION

"

A command which indicates to zoom in image.

"

::= { DellMIB5100MP 8 }

pjtZoomOutButton OBJECT-TYPE

SYNTAXINTEGER (SIZE(0..127))

MAX-ACCESSread-write

STATUScurrent

DESCRIPTION

"  
A command which indicates to zoom out image.

"  
::= { DellMIB5100MP 9 }

pjtMuteButton OBJECT-TYPE  
SYNTAX INTEGER (SIZE(0..1))  
MAX-ACCESS read-write  
STATUS current  
DESCRIPTION

"  
A command which indicates to mute/enable audio output.

"  
::= { DellMIB5100MP 10 }

pjtHideButton OBJECT-TYPE  
SYNTAX INTEGER (SIZE(0..127))  
MAX-ACCESS read-write  
STATUS current  
DESCRIPTION

"  
A command which indicates to hide/display image.

"  
::= { DellMIB5100MP 12 }

pjtVideoButton OBJECT-TYPE  
SYNTAX INTEGER (SIZE(0..127))  
MAX-ACCESS read-write  
STATUS current  
DESCRIPTION

"  
A command which indicates to change video mode.  
Change between PC, movie, sRGB, user and game mode.

"  
::= { DellMIB5100MP 13 }

```
pitHKeystoneUp OBJECT-TYPE
    SYNTAX INTEGER (SIZE(0..127))
    MAX-ACCESS read-write
    STATUS current
    DESCRIPTION
    "
```

A command which indicates to increase horizontal keystone.

```
"
 ::= { DellMIB5100MP 14 }
```

```
pitHKeystoneDown OBJECT-TYPE
    SYNTAX INTEGER (SIZE(0..127))
    MAX-ACCESS read-write
    STATUS current
    DESCRIPTION
    "
```

A command which indicates to decrease horizontal keystone.

```
"
 ::= { DellMIB5100MP 15 }
```

```
pitVKeystoneUp OBJECT-TYPE
    SYNTAX INTEGER (SIZE(0..127))
    MAX-ACCESS read-write
    STATUS current
    DESCRIPTION
    "
```

A command which indicates to increase vertical keystone.

```
"
 ::= { DellMIB5100MP 16 }
```

```
pitVKeystoneDown OBJECT-TYPE
    SYNTAX INTEGER (SIZE(0..127))
    MAX-ACCESS read-write
    STATUS current
    DESCRIPTION
    "
```

A command which indicates to decrease vertical keystone.

```
"
 ::= { DellMIB5100MP 17 }
```

pjt169Button OBJECT-TYPE

```
SYNTAXINTEGER (SIZE(0..127))
MAX-ACCESSread-write
STATUScurrent
DESCRIPTION
"
```

A command which indicates to change aspect ratio.

Change between 16:9 and 4:3.

```
"
 ::= { DellMIB5100MP 20 }
```

pjtBrightness OBJECT-TYPE

```
SYNTAXINTEGER (SIZE(0..100))
MAX-ACCESSread-write
STATUScurrent
DESCRIPTION
"
```

A value which indicates to control brightness of the projector.

```
"
 ::= { DellMIB5100MP 21 }
```

pjtContrast OBJECT-TYPE

```
SYNTAXINTEGER (SIZE(0..100))
MAX-ACCESSread-write
STATUScurrent
DESCRIPTION
"
```

A value which indicates to control contrast of the projector.

```
"
 ::= { DellMIB5100MP 22 }
```

pjtSntpServer OBJECT-TYPE

SYNTAX DisplayString (SIZE(0..40))

MAX-ACCESS read-write

STATUS current

DESCRIPTION

"

The SMTP server which may be an IP address or a domain name.

"

::= { DellMIB5100MP 23 }

pjtDstEmailAddr1 OBJECT-TYPE

SYNTAX DisplayString (SIZE (0..40))

MAX-ACCESS read-write

STATUS current

DESCRIPTION

"

The 1-st destination E-mail address which will receive alert message when the projector is error.

"

::= { DellMIB5100MP 24 }

pjtDstEmailAddr2 OBJECT-TYPE

SYNTAX DisplayString (SIZE (0..40))

MAX-ACCESS read-write

STATUS current

DESCRIPTION

"

The 2-nd destination E-mail address which will receive alert message when the projector is error.

"

::= { DellMIB5100MP 25 }

END

## Modes de compatibilité

Mode	Résolution	(ANALOGIQUE)		(NUMERIQUE)	
		Fréquence V. (Hz)	Fréquence H. (KHz)	Fréquence V. (Hz)	Fréquence H. (KHz)
VGA	640X350	70	31.5	70	31.5
VGA	640X350	85	37.9	85	37.9
VGA	640X400	85	37.9	85	37.9
VGA	640X480	60	31.5	60	31.5
VGA	640X480	72	37.9	72	37.9
VGA	640X480	75	37.5	75	37.5
VGA	640X480	85	43.3	85	43.3
VGA	720X400	70	31.5	70	31.5
VGA	720X400	85	37.9	85	37.9
SVGA	800X600	56	35.2	56	35.2
SVGA	800X600	60	37.9	60	37.9
SVGA	800X600	72	48.1	72	48.1
SVGA	800X600	75	46.9	75	46.9
SVGA	800X600	85	53.7	85	53.7
XGA	1024X768	43.4	35.5	-	-
XGA	1024X768	60	48.4	60	48.4
XGA	1024X768	70	56.5	70	56.5
XGA	1024X768	75	60	75	60
XGA	1024X768	85	68.7	-	-
SXGA	1280X1024	60	63.98	60	63.98
SXGA	1280X1024	75	79.98	-	-
SXGA	1280x1024	85	91.1	-	-
*SXGA+	1400x1050	60	63.98	60	63.98
*UXGA	1600x1200	60	75	-	-
MAC LC13*	640X480	66.66	34.98	-	-
MAC II 13*	640X480	66.68	35	-	-
MAC 16*	832X624	74.55	49.725	-	-
MAC 19*	1024X768	75	60.24	-	-
*MAC	1152X870	75.06	68.68	-	-
MAC G4	640X480	60	31.35	-	-



MAC G4	640X480	120	68,03	-	-
MAC G4	640X480	120	97,09	-	-
IMAC DV	640X480	117	60	-	-
IMAC DV	800X600	95	60	-	-
IMAC DV	1024X768	75	60	-	-
IMAC DV	1152X870	75	68,49	-	-
IMAC DV	1280X960	75	75	-	-
IMAC DV	1280X1024	85	91,1	-	-
* Image d'ordinateur compressée.					



**REMARQUE:** Le mode UXGA n'est pas pris en charge par le connecteur DVI (M1 vers DVI).



# Contacter Dell

Pour contacter Dell par ordinateur, rendez-vous sur les sites web suivants :

- [www.dell.com](http://www.dell.com)
- [support.dell.com](http://support.dell.com) (assistance technique)
- [premiersupport.dell.com](http://premiersupport.dell.com) (assistance technique pour l'enseignement, le gouvernement, les organismes de la santé et les entreprises moyennes/grosses, notamment les clients Premier, Platine, et Or)

Pour obtenir les adresses Web spécifiques à votre pays, reportez-vous à la section du pays appropriée dans le tableau ci-dessous.

**REMARQUE :** Numéros de téléphone gratuits à utiliser à l'intérieur du pays auxquels ils correspondent.

**REMARQUE :** Dans certains pays, l'assistance technique spécifique des ordinateurs Dell Inspiron™ XPS est disponible sur un numéro de téléphone séparé correspondant aux pays participants. Si vous ne voyez pas de numéro de téléphone spécifique aux ordinateurs Inspiron XPS, vous pouvez contacter Dell à l'aide du numéro d'assistance technique qui apparaît et votre appel sera redirigé en conséquence.

Quand vous avez besoin de contacter Dell, utilisez les adresses électroniques, numéros de téléphone, et codes fournis dans le tableau suivant. Si vous avez besoin d'aide pour déterminer les codes à utiliser, contactez un opérateur local ou international.

<b>Pays (Ville) Code d'accès international Code du pays Code de la ville</b>	<b>Nom du département ou zone du service, site web et adresse e-mail</b>	<b>Codes de zone, Numéros locaux, et Numéros gratuits</b>
Anguilla	Assistance générale	numéro gratuit : 800-335-0031
Antigua et Barbuda	Assistance générale	1-800-805-5924

<b>Pays (Ville) Code d'accès international Code du pays Code de la ville</b>	<b>Nom du département ou zone du service, site web et adresse e-mail</b>	<b>Codes de zone, Numéros locaux, et Numéros gratuits</b>
Argentine (Buenos Aires) Code d'accès international : 00 Code du pays : 54 Code de la ville : 11	Site Web : <a href="http://www.dell.com.ar">www.dell.com.ar</a> E-mail : <a href="mailto:us_latin_services@dell.com">us_latin_services@dell.com</a> E-mail pour ordinateurs de bureau et portables : <a href="mailto:la-techsupport@dell.com">la-techsupport@dell.com</a> E-mail pour les serveurs et produits de stockage EMC® : <a href="mailto:la_enterprise@dell.com">la_enterprise@dell.com</a>	Soin à la clientèle numéro gratuit : 0-800- 444-0730  Assistance technique numéro gratuit : 0-800- 444-0733  Services d'assistance technique numéro gratuit : 0-800- 444-0724  Ventes 0-810-444-3355
Aruba	Assistance générale	numéro gratuit : 800- 1578

<b>Pays (Ville) Code d'accès international Code du pays Code de la ville</b>	<b>Nom du département ou zone du service, site web et adresse e-mail</b>	<b>Codes de zone, Numéros locaux, et Numéros gratuits</b>
Australie (Sydney)	E-mail (Australie) : au_tech_support@dell.com	
Code d'accès international : 0011	E-mail (Nouvelle Zélande) : nz_tech_support@dell.com	
Code du pays : 61	Particulier et petite entreprise	1-300-655-533
Code de la ville : 2	Gouvernement et entreprise	numéro gratuit : 1-800- 633-559
	Division des comptes préférés (PAD)	numéro gratuit : 1-800- 060-889
	Soin à la clientèle	numéro gratuit : 1-800- 819-339
	Assistance technique (ordinateurs portables et de bureau)	numéro gratuit : 1-300- 655-533
	Assistance technique (serveurs et stations de travail)	numéro gratuit : 1-800- 733-314
	Ventes en entreprise	numéro gratuit : 1-800- 808-385
	Transaction ventes	numéro gratuit : 1-800- 808-312
	Télécopie	numéro gratuit : 1-800- 818-341

<b>Pays (Ville) Code d'accès international Code du pays Code de la ville</b>	<b>Nom du département ou zone du service, site web et adresse e-mail</b>	<b>Codes de zone, Numéros locaux, et Numéros gratuits</b>
Autriche (Vienne) Code d'accès international : 900 Code du pays : 43 Code de la ville : 1	Site Web : support.euro.dell.com E-mail : tech_support_central_europe@ dell.com Ventes Particulier/Petite entreprise Fax Particulier/Petite entreprise Soin à la clientèle Particulier/Petite entreprise Service clientèle Comptes préférés/Entreprise Assistance technique Particulier/Petite entreprise Assistance technique Comptes préférés/Entreprise Menu Général	0820 240 530 00 0820 240 530 49 0820 240 530 14 0820 240 530 16 0820 240 530 14 0660 8779 0820 240 530 00
Bahamas	Assistance générale	numéro gratuit : 1-866- 278-6818
Barbade (La)	Assistance générale	1-800-534-3066

<b>Pays (Ville) Code d'accès international Code du pays Code de la ville</b>	<b>Nom du département ou zone du service, site web et adresse e-mail</b>	<b>Codes de zone, Numéros locaux, et Numéros gratuits</b>
Belgique (Bruxelles) Code d'accès international : 00 Code du pays : 32 Code de la ville : 2	Site Web : <a href="http://support.euro.dell.com">support.euro.dell.com</a>	
	E-mail pour les clients francophones : <a href="mailto:support.euro.dell.com/be/fr/emailldell/">support.euro.dell.com/be/fr/emailldell/</a>	
	Assistance technique pour les ordinateurs Inspiron XPS seulement	02 481 92 96
	Assistance technique pour tous les autres ordinateurs Dell	02 481 92 88
	Assistance technique par Fax	02 481 92 95
	Soin à la clientèle	02 713 15 .65
	Ventes en entreprise	02 481 91 00
	Télécopie	02 481 92 99
	Menu Général	02 481 91 00
<b>Bermudes</b>	Assistance générale	1-800-342-0671
<b>Bolivie</b>	Assistance générale	numéro gratuit : 800-10-0238
<b>Brésil</b> Code d'accès international : 00 Code du pays : 55 Code de la ville : 51	Website: <a href="http://www.dell.com/br">www.dell.com/br</a>	
	Service clientèle, assistance technique	0800 90 3355
	Assistance technique par Fax	51 481 5470
	Télécopie Soin à la clientèle	51 481 5480
	Ventes	0800 90 3390
<b>Îles Vierges britanniques</b>	Assistance générale	numéro gratuit : 1-866-278-6820

<b>Pays (Ville) Code d'accès international Code du pays Code de la ville</b>	<b>Nom du département ou zone du service, site web et adresse e-mail</b>	<b>Codes de zone, Numéros locaux, et Numéros gratuits</b>
<b>Brunei</b>  Code du pays: 673	Assistance technique client (Penang, Malaisie)	604 633 4966
	Service clientèle (Penang, Malaisie)	604 633 4949
	Transaction ventes (Penang, Malaisie)	604 633 4955
<b>Canada (North York, Ontario)</b>  Code d'accès international : 011	Etat de la commande en ligne : <a href="http://www.dell.ca/ostatus">www.dell.ca/ostatus</a>	
	AutoTech (Assistance technique automatisée)	numéro gratuit : 1-800- 247-9362
	Soin à la clientèle (Ventes Particuliers/Petite entreprise)	numéro gratuit : 1-800- 847-4096
	Soin à la clientèle (moyenne / grosse entreprise, gouvernement)	numéro gratuit : 1-800- 326-9463
	Assistance technique (Ventes Particuliers/Petite entreprise)	numéro gratuit : 1-800- 847-4096
	Assistance technique (moyenne / grosse entreprise, gouvernement)	numéro gratuit : 1-800- 387-5757
	Assistance technique (imprimantes, projecteurs, télévisions, périphériques portables, jukebox numérique, et sans fil)	1-877-335-5767
	Ventes (Ventes Particuliers/Petite entreprise)	numéro gratuit : 1-800- 387-5752
	Ventes (moyenne / grosse entreprise, gouvernement)	numéro gratuit : 1-800- 387-5755
Ventes pièces de rechange & Ventes de services étendus	1 866 440 3355	
<b>Iles Caïmans</b>	Assistance générale	1-800-805-7541



<b>Pays (Ville) Code d'accès international Code du pays Code de la ville</b>	<b>Nom du département ou zone du service, site web et adresse e-mail</b>	<b>Codes de zone, Numéros locaux, et Numéros gratuits</b>
Chili (Santiago) Code du pays: 56 Code de la ville : 2	Ventes, Service clientèle, et Assistance technique Site web de l'Assistance technique : <a href="http://support.dell.com.cn">support.dell.com.cn</a>	numéro gratuit : 1230- 020-4823
Chine (Xiamen) Code du pays: 86 Code de la ville : 592	E-mail de l'assistance technique : <a href="mailto:cn_support@dell.com">cn_support@dell.com</a> E-mail du service clientèle : <a href="mailto:customer_cn@dell.com">customer_cn@dell.com</a> Assistance technique par télécopie Assistance technique (Dell™ Dimension™ and Inspiron) Assistance technique (OptiPlex™, Latitude™, et Dell Precision™) Assistance technique (serveurs et stockage) Assistance technique (projecteurs, PDA, commutateurs, routeurs, etc.) Assistance technique (imprimantes) Soin à la clientèle Soin à la clientèle Télécopie Particulier et petite entreprise Division des comptes préférés Comptes Grande entreprise GCP Comptes grandes entreprises Comptes clé	592 818 1350 numéro gratuit : 800 858 2969 numéro gratuit : 800 858 0950 numéro gratuit : 800 858 0960 numéro gratuit : 800 858 2920 numéro gratuit : 800 858 2311 numéro gratuit : 800 858 2060 592 818 1308 numéro gratuit : 800 858 2222 numéro gratuit : 800 858 2557 numéro gratuit : 800 858 2055 numéro gratuit : 800 858 2628

<b>Pays (Ville) Code d'accès international Code du pays Code de la ville</b>	<b>Nom du département ou zone du service, site web et adresse e-mail</b>	<b>Codes de zone, Numéros locaux, et Numéros gratuits</b>
	Comptes grande entreprise Nord	numéro gratuit : 800 858 2999
	Comptes grande entreprise Nord gouvernement et éducation	numéro gratuit : 800 858 2955
	Comptes grande entreprise Est	numéro gratuit : 800 858 2020
	Comptes grand entreprise Est gouvernement et éducation	numéro gratuit : 800 858 2669
	Comptes grande entreprise équipe de file d'attente	numéro gratuit : 800 858 2572
	Comptes grande entreprise Sud	numéro gratuit : 800 858 2355
	Comptes grande entreprise Ouest	numéro gratuit : 800 858 2811
	Comptes grande entreprise pièces détachées	numéro gratuit : 800 858 2621
<b>Colombie</b>	Assistance générale	980-9-15-3978
<b>Costa Rica</b>	Assistance générale	0800-012-0435
<b>République Tchèque (Prague)</b>	Site Web : <a href="http://support.euro.dell.com">support.euro.dell.com</a> E-mail : <a href="mailto:czech_dell@dell.com">czech_dell@dell.com</a>	
Code d'accès international : 00	Assistance Technique	22537 2727
Code du pays: 420	Soin à la clientèle	22537 2707
	Télécopie	22537 2714
	Télécopie Tech	22537 2728
	Menu Général	22537 2711

<b>Pays (Ville) Code d'accès international Code du pays Code de la ville</b>	<b>Nom du département ou zone du service, site web et adresse e-mail</b>	<b>Codes de zone, Numéros locaux, et Numéros gratuits</b>
Denemark (Copenhague) Code d'accès international : 00 Code du pays : 45	Site Web : <a href="http://support.euro.dell.com">support.euro.dell.com</a> E-mail : <a href="mailto:support.euro.dell.com/dk/da/emailldell/">support.euro.dell.com/dk/da/emailldell/</a> Assistance technique pour les ordinateurs Inspiron XPS seulement Assistance technique pour tous les autres ordinateurs Dell Service clientèle (Relationnel) Soin à la clientèle Particulier/Petite entreprise Menu général (Relationnel) Télécopie Menu général (Relationnel) Menu général (Particuliers/Petite entreprise) Télécopie Menu général (Particuliers/Petite entreprise)	7010 0074 7023 0182 7023 0184 3287 5505 3287 1200 3287 1201 3287 5000 3287 5001
Dominique	Assistance générale	numéro gratuit : 1-866-278-6821
République Dominicaine	Assistance générale	1-800-148-0530
Équateur	Assistance générale	numéro gratuit : 999 -119
Salvador	Assistance générale	01-899-753-0777

<b>Pays (Ville) Code d'accès international Code du pays Code de la ville</b>	<b>Nom du département ou zone du service, site web et adresse e-mail</b>	<b>Codes de zone, Numéros locaux, et Numéros gratuits</b>
Finlande (Helsinki) Code d'accès international : 990 Code du pays : 358 Code de la ville : 9	Site Web : support.euro.dell.com E-mail : support.euro.dell.com/fi/fi/ emaildell/ Assistance Technique Soin à la clientèle Télécopie Menu Général	09 253 313 60 09 253 313 38 09 253 313 99 09 253 313 00

<b>Pays (Ville) Code d'accès international Code du pays Code de la ville</b>	<b>Nom du département ou zone du service, site web et adresse e-mail</b>	<b>Codes de zone, Numéros locaux, et Numéros gratuits</b>
France (Paris) (Montpellier) Code d'accès international : 00 Code du pays : 33 Codes de ville : (1) (4)	Site Web : <a href="http://support.euro.dell.com">support.euro.dell.com</a> E-mail : <a href="mailto:support.euro.dell.com/fr/fr/emailldell/">support.euro.dell.com/fr/fr/emailldell/</a> <b>Particulier et petite entreprise</b>	
	Assistance technique pour les ordinateurs Inspiron XPS seulement	0825 387 129
	Assistance technique pour tous les autres ordinateurs Dell	0825 387 270
	Soin à la clientèle	0825 823 833
	Menu Général	0825 004 700
	Menu général (appels provenant de l'extérieur de la France)	04 99 75 40 00
	Ventes	0825 004 700
	Télécopie	0825 004 701
	Télécopie (appels à l'extérieur de la France)	04 99 75 40 01
	<b>Entreprise</b>	
	Assistance technique	0825 004 719
	Soin à la clientèle	0825 338 339
	Menu Général	01 55 94 71 00
	Ventes	01 55 94 71 00
	Télécopie	01 55 94 71 01

<b>Pays (Ville) Code d'accès international Code du pays Code de la ville</b>	<b>Nom du département ou zone du service, site web et adresse e-mail</b>	<b>Codes de zone, Numéros locaux, et Numéros gratuits</b>
Allemagne (Langen) Code d'accès international : 00 Code du pays : 49 Code de la ville : 6103	Site Web : <a href="http://support.euro.dell.com">support.euro.dell.com</a>	
	E-mail : <a href="mailto:tech_support_central_europe@dell.com">tech_support_central_europe@dell.com</a>	
	Assistance technique pour les ordinateurs Inspiron XPS seulement	06103 766-7222
	Assistance technique pour tous les autres ordinateurs Dell	06103 766-7200
	Soin à la clientèle particulier/petite entreprise	0180-5-224400
	Soin à la clientèle segment global	06103 766-9570
	Soin à la clientèle comptes préférés	06103 766-9420
	Soin à la clientèle grands comptes	06103 766-9560
	Soin à la clientèle comptes publiques	06103 766-9555
Menu Général	06103 766-7000	
Grèce Code d'accès international : 00 Code du pays : 30	Site Web : <a href="http://support.euro.dell.com">support.euro.dell.com</a>	
	E-mail : <a href="mailto:support.euro.dell.com/gr/en/emailldell/">support.euro.dell.com/gr/en/emailldell/</a>	
	Assistance technique	00800-44 14 95 18
	Service Or assistance technique	00800-44 14 00 83
	Menu Général	2108129810
	Service Or Menu général	2108129811
	Ventes	2108129800
Télécopie	2108129812	
Grenade	Assistance générale	numéro gratuit : 1-866-540-3355

<b>Pays (Ville) Code d'accès international Code du pays Code de la ville</b>	<b>Nom du département ou zone du service, site web et adresse e-mail</b>	<b>Codes de zone, Numéros locaux, et Numéros gratuits</b>
Guatemala	Assistance générale	1-800-999-0136
Guyane	Assistance générale	numéro gratuit : 1-877- 270-4609
<b>Hong Kong</b>	Site Web : <a href="http://support.ap.dell.com">support.ap.dell.com</a>	
Code d'accès international : 001	E-mail de l'assistance technique : <a href="mailto:apsupport@dell.com">apsupport@dell.com</a>	
Code du pays : 852	Assistance technique (Dimension et Inspiron)	2969 3188
	Assistance technique (OptiPlex, Latitude, et Dell Precision)	2969 3191
	Assistance technique (PowerApp™, PowerEdge™, PowerConnect™, et PowerVault™)	2969 3196
	Soin à la clientèle	3416 0910
	Comptes grandes entreprises	3416 0907
	Programmes clientèle globale	3416 0908
	Division entreprise moyenne	3416 0912
	Division particulier et petite entreprise	2969 3105
<b>Inde</b>	Assistance technique	1600 33 8045
	Ventes (Comptes grandes entreprises)	1600 33 8044
	Ventes (Particulier et petite entreprise)	1600 33 8046

<b>Pays (Ville) Code d'accès international Code du pays Code de la ville</b>	<b>Nom du département ou zone du service, site web et adresse e-mail</b>	<b>Codes de zone, Numéros locaux, et Numéros gratuits</b>
Irlande (Cherrywood) Code d'accès international : 16 Code du pays : 353 Code de la ville : 1	Site Web : support.euro.dell.com	
	E-mail : dell_direct_support@dell.com	
	Assistance technique pour les ordinateurs Inspiron XPS seulement	1850 200 722
	Assistance technique pour tous les autres ordinateurs Dell	1850 543 543
	Royaume Uni Assistance technique (appel à l'intérieur du Royaume Uni seulement)	0870 908 0800
	Soin à la clientèle de particuliers	01 204 4014
	Soin à la clientèle petite entreprise	01 204 4014
	Royaume Uni Soin à la clientèle (appel à l'intérieur du Royaume Uni seulement)	0870 906 0010
	Soin à la clientèle entreprise	1850 200 982
	Soin à la clientèle entreprise (appel à l'intérieur du Royaume Uni seulement)	0870 907 4499
	Ventes Irlande	01 204 4444
	Royaume Uni Ventes (appel à l'intérieur du Royaume Uni seulement)	0870 907 4000
	Télécopie/Télécopie Ventes	01 204 0103
Menu Général	01 204 4444	



<b>Pays (Ville) Code d'accès international Code du pays Code de la ville</b>	<b>Nom du département ou zone du service, site web et adresse e-mail</b>	<b>Codes de zone, Numéros locaux, et Numéros gratuits</b>
<b>Italie (Milan)</b>	Site Web : <a href="http://support.euro.dell.com">support.euro.dell.com</a>	
Code d'accès international : 00	E-mail : <a href="mailto:support.euro.dell.com/it/emailldell/">support.euro.dell.com/it/emailldell/</a>	
Code du pays : 39		
Code de la ville : 02	<b>Particulier et petite entreprise</b>	
	Assistance technique	02 577 826 90
	Soin à la clientèle	02 696 821 14
	Télécopie	02 696 821 13
	Menu Général	02 696 821 1
	<b>Entreprise</b>	
	Assistance technique	02 577 826 90
	Soin à la clientèle	02 577 825 55
	Télécopie	02 575 035 30
	Menu Général	02 577 821
<b>Jamaïque</b>	Assistance générale (appel à l'intérieur de la Jamaïque seulement)	1-800-682-3639

<b>Pays (Ville) Code d'accès international Code du pays Code de la ville</b>	<b>Nom du département ou zone du service, site web et adresse e-mail</b>	<b>Codes de zone, Numéros locaux, et Numéros gratuits</b>
<b>Japon (Kawasaki)</b>	Site Web : <a href="http://support.jp.dell.com">support.jp.dell.com</a>	
Code d'accès international : 001	Assistance technique (serveurs)	numéro gratuit : 0120-198-498
Code du pays : 81	Assistance technique à l'extérieur du Japon (serveurs)	81-44-556-4162
Code de la ville : 44	Assistance technique (Dimension et Inspiron)	numéro gratuit : 0120-198-226
	Assistance technique à l'extérieur du Japon (Dimension et Inspiron)	81-44-520-1435
	Assistance technique (Dell Precision, OptiPlex, et Latitude)	numéro gratuit : 0120-198-433
	Assistance technique à l'extérieur du Japon (Dell Precision, OptiPlex, et Latitude)	81-44-556-3894

<b>Pays (Ville) Code d'accès international Code du pays Code de la ville</b>	<b>Nom du département ou zone du service, site web et adresse e-mail</b>	<b>Codes de zone, Numéros locaux, et Numéros gratuits</b>
	Assistance technique (PDA, projecteurs, imprimantes, routeurs)	numéro gratuit : 0120-981-690
	Assistance technique à l'extérieur du Japon (PDA, projecteurs, imprimantes, routeurs)	81-44-556-3468
	Service Faxbox	044-556-3490
	Suivi des commandes automatisé 24h/24h	044-556-3801
	Soin à la clientèle	044-556-4240
	Division Ventes entreprises (jusqu'à 400 employés)	044-556-1465
	Ventes division Comptes préférés (plus de 400 employés)	044-556-3433
	Ventes comptes grandes entreprises (plus de 3500 employés)	044-556-3430
	Ventes publiques (agences gouvernementales, institutions éducatives, et institutions médicales)	044-556-1469
	Japon Segment global	044-556-3469
	Utilisateur individuel	044-556-1760
	Menu général	044-556-4300

<b>Pays (Ville) Code d'accès international Code du pays Code de la ville</b>	<b>Nom du département ou zone du service, site web et adresse e-mail</b>	<b>Codes de zone, Numéros locaux, et Numéros gratuits</b>
Corée (Séoul) Code d'accès international : 001 Code du pays : 82 Code de la ville : 2	Assistance technique	numéro gratuit : 080-200-3800
	Ventes	numéro gratuit : 080-200-3600
	Service clientèle (Penang, Malaisie)	604 633 4949
	Télécopie	2194-6202
	Menu général	2194-6000
	Assistance technique (Electronique et accessoires)	numéro gratuit : 080-200-3801
Amérique latine	Assistance technique clientèle (Austin, Texas, U.S.A.)	512 728-4093
	Service clientèle (Austin, Texas, U.S.A.)	512 728-3619
	Télécopie (Assistance technique et service clientèle) (Austin, Texas, U.S.A.)	512 728-3883
	Ventes (Austin, Texas, U.S.A.)	512 728-4397
	Télécopie Ventes (Austin, Texas, U.S.A.)	512 728-4600 ou 512 728-3772

<b>Pays (Ville) Code d'accès international Code du pays Code de la ville</b>	<b>Nom du département ou zone du service, site web et adresse e-mail</b>	<b>Codes de zone, Numéros locaux, et Numéros gratuits</b>
Luxembourg	Site Web : <a href="http://support.euro.dell.com">support.euro.dell.com</a>	
Code d'accès international : 00	E-mail : <a href="mailto:tech_be@dell.com">tech_be@dell.com</a>	
Code du pays : 352	Assistance technique (Bruxelles, Belgique)	3420808075
	Ventes Particulier/Petite entreprise (Bruxelles, Belgique)	numéro gratuit : 080016884
	Ventes entreprise (Bruxelles, Belgique)	02 481 91 00
	Service clientèle (Bruxelles, Belgique)	02 481 91 19
	Télécopie (Bruxelles, Belgique)	02 481 92 99
	Menu général (Bruxelles, Belgique)	02 481 91 00
<b>Macao</b>	Assistance technique	numéro gratuit : 0800 105
Code du pays : 853	Service clientèle (Xiamen, Chine)	34 160 910
	Ventes Transaction (Xiamen, Chine)	29 693 115

<b>Pays (Ville) Code d'accès international Code du pays Code de la ville</b>	<b>Nom du département ou zone du service, site web et adresse e-mail</b>	<b>Codes de zone, Numéros locaux, et Numéros gratuits</b>
Malaisie (Penang) Code d'accès international : 00 Code du pays : 60 Code de la ville : 4	Site Web : <a href="http://support.ap.dell.com">support.ap.dell.com</a> Assistance technique (Dell Precision, OptiPlex, et Latitude) Assistance technique (Dimension, Inspiron, et électronique et accessoires) Assistance technique (PowerApp, PowerEdge, PowerConnect, et PowerVault) Service clientèle (Penang, Malaisie) Transaction ventes Ventes en entreprise	numéro gratuit : 1 800 88 0193 numéro gratuit : 1 800 88 1306 numéro gratuit : 1800 88 1386 04 633 4949 numéro gratuit : 1 800 888 202 numéro gratuit : 1 800 888 213
Mexique Code d'accès international : 00 Code du pays : 52	Assistance technique clientèle Ventes Service clientèle Principal	001-877-384-8979 ou 001-877-269-3383 50-81-8800 ou 01-800-888-3355 001-877-384-8979 ou 001-877-269-3383 50-81-8800 ou 01-800-888-3355
Montserrat	Assistance générale	numéro gratuit : 1-866- 278-6822
Antilles néerlandaises	Assistance générale	001-800-882-1519

<b>Pays (Ville) Code d'accès international Code du pays Code de la ville</b>	<b>Nom du département ou zone du service, site web et adresse e-mail</b>	<b>Codes de zone, Numéros locaux, et Numéros gratuits</b>
Pays-Bas (Amsterdam) Code d'accès international : 00 Code du pays : 31 Code de la ville : 20	Site Web : <a href="http://support.euro.dell.com">support.euro.dell.com</a> Assistance technique pour les ordinateurs Inspiron XPS seulement Assistance technique pour tous les autres ordinateurs Dell Assistance technique par télécopie Soin à la clientèle particulier/petite entreprise Soin à la clientèle relationnel Ventes particulier/petite entreprise Ventes relationnelles Télécopie de ventes particulier/petite entreprise Télécopie Ventes relationnelles Menu général Télécopie Menu général	020 674 45 94   020 674 45 00  020 674 47 66 020 674 42 00  020 674 4325 020 674 55 00 020 674 50 00 020 674 47 75  020 674 47 50 020 674 50 00 020 674 47 50

<b>Pays (Ville) Code d'accès international Code du pays Code de la ville</b>	<b>Nom du département ou zone du service, site web et adresse e-mail</b>	<b>Codes de zone, Numéros locaux, et Numéros gratuits</b>
Nouvelle- Zélande	E-mail (Nouvelle Zélande) : nz_tech_support@dell.com	
Code d'accès international : 00	E-mail (Australie) : au_tech_support@dell.com	
Code du pays : 64	Assistance technique (pour ordinateurs de bureau et portables)	numéro gratuit : 0800 446 255
	Assistance technique (pour serveurs et stations de travail)	numéro gratuit : 0800 443 563
	Particulier et petite entreprise	0800 446 255
	Gouvernement et entreprise	0800 444 617
	Ventes	0800 441 567
	Télécopie	0800 441 566
Nicaragua	Assistance générale	001-800-220-1006
Norvège (Lysaker)	Site Web : <a href="http://support.euro.dell.com">support.euro.dell.com</a> E-mail :	
Code d'accès international : 00	<a href="http://support.euro.dell.com/no/no/emailldell/">support.euro.dell.com/no/no/emailldell/</a>	
Code du pays : 47	Assistance technique	671 16882
	Soin à la clientèle relationnel	671 17575
	Soin à la clientèle particulier/petite entreprise	23162298
	Menu général	671 16800
	Télécopie Menu général	671 16865
Panama	Assistance générale	001-800-507-0962
Pérou	Assistance générale	0800-50-669



<b>Pays (Ville) Code d'accès international Code du pays Code de la ville</b>	<b>Nom du département ou zone du service, site web et adresse e-mail</b>	<b>Codes de zone, Numéros locaux, et Numéros gratuits</b>
<b>Polone (Varsovie)</b>	Site Web : <a href="http://support.euro.dell.com">support.euro.dell.com</a>	
Code d'accès international : 011	E-mail : <a href="mailto:pl_support_tech@dell.com">pl_support_tech@dell.com</a>	
Code du pays : 48	Téléphone Service clientèle	57 95 700
Code de la ville : 22	Soin à la clientèle	57 95 999
	Ventes	57 95 999
	Télécopie service clientèle	57 95 806
	Réception télécopie bureau	57 95 998
	Menu général	57 95 999
<b>Portugal</b>	Site Web : <a href="http://support.euro.dell.com">support.euro.dell.com</a>	
Code d'accès international : 00	E-mail : <a href="mailto:support.euro.dell.com/pt/en/emailldell/">support.euro.dell.com/pt/en/emailldell/</a>	
Code du pays : 351	Assistance technique	707200149
	Soin à la clientèle	800 300 413
	Ventes	800 300 410 ou 800 300 411 ou 800 300 412 ou 21 422 07 10
	Télécopie	21 424 01 12
<b>Porto Rico</b>	Assistance générale	1-800-805-7545
<b>St. Kitts et Nevis</b>	Assistance générale	numéro gratuit : 1-877- 441-4731
<b>St. Lucie</b>	Assistance générale	1-800-882-1521
<b>St. Vincent-et- les-Grenadines</b>	Assistance générale	numéro gratuit : 1-877- 270-4609

<b>Pays (Ville) Code d'accès international Code du pays Code de la ville</b>	<b>Nom du département ou zone du service, site web et adresse e-mail</b>	<b>Codes de zone, Numéros locaux, et Numéros gratuits</b>
Singapour (Singapour) Code d'accès international : 005 Code du pays : 65	Site Web : <a href="http://support.ap.dell.com">support.ap.dell.com</a>	
	Assistance technique (Dimension, Inspiron, et électronique et accessoires)	numéro gratuit : 1800 394 7430
	Assistance technique (OptiPlex, Latitude, et Dell Precision)	numéro gratuit : 1800 394 7488
	Assistance technique (PowerApp, PowerEdge, PowerConnect, et PowerVault)	numéro gratuit : 1800 394 7478
	Service clientèle (Penang, Malaisie)	604 633 4949
	Transaction ventes	numéro gratuit : 1 800 394 7412
Ventes en entreprise	numéro gratuit : 1 800 394 7419	
Slovaquie (Prague) Code d'accès international : 00 Code du pays : 421	Site Web : <a href="http://support.euro.dell.com">support.euro.dell.com</a>	
	E-mail : <a href="mailto:czech_dell@dell.com">czech_dell@dell.com</a>	
	Assistance technique	02 5441 5727
	Soin à la clientèle	420 22537 2707
	Télécopie	02 5441 8328
Télécopie Tech	02 5441 8328	
Menu général (Ventes)	02 5441 7585	

<b>Pays (Ville) Code d'accès international Code du pays Code de la ville</b>	<b>Nom du département ou zone du service, site web et adresse e-mail</b>	<b>Codes de zone, Numéros locaux, et Numéros gratuits</b>
Afrique du Sud (Johannesburg) Code d'accès international : 09/091 Code du pays : 27 Code de la ville : 11	Site Web : <a href="http://support.euro.dell.com">support.euro.dell.com</a> E-mail : <a href="mailto:dell_zs_support@dell.com">dell_zs_support@dell.com</a> File d'attente Or Assistance technique Soin à la clientèle Ventes Télécopie Menu général	011 709 7713 011 709 7710 011 709 7707 011 709 7700 011 706 0495 011 709 7700
Pays d'Asie du Sud-Est et du Pacifique	Assistance technique clientèle, Service clientèle et Ventes (Penang, Malaise)	604 633 4810
Espagne (Madrid) Code d'accès international : 00 Code du pays : 34 Code de la ville : 91	Site Web : <a href="http://support.euro.dell.com">support.euro.dell.com</a> E-mail : <a href="mailto:support.euro.dell.com/es/es/emailldell/">support.euro.dell.com/es/es/emailldell/</a> <b>Particulier et petite entreprise</b> Assistance technique Soin à la clientèle Ventes Menu général Télécopie <b>Entreprise</b> Assistance technique Soin à la clientèle Menu général Télécopie	902 100 130 902 118 540 902 118 541 902 118 541 902 118 539 902 100 130 902 115 236 91 722 92 00 91 722 95 83

<b>Pays (Ville) Code d'accès international Code du pays Code de la ville</b>	<b>Nom du département ou zone du service, site web et adresse e-mail</b>	<b>Codes de zone, Numéros locaux, et Numéros gratuits</b>
Suède (Upplands Vasby) Code d'accès international : 00 Code du pays : 46 Code de la ville : 8	Site Web : support.euro.dell.com E-mail : support.euro.dell.com/se/sv/ emailedell/ Assistance technique Soin à la clientèle relationnel Soin à la clientèle particulier/petite entreprise Assistance du programme d'achat des employés (EPP) Assistance technique par télécopie Ventes	08 590 05 199 08 590 05 642 08 587 70 527 20 140 14 44 08 590 05 594 08 590 05 185
Suisse (Genève)) Code d'accès international : 00 Code du pays : 41 Code de la ville : 22	Site Web : support.euro.dell.com E-mail : tech_support_central_europe@ dell.com E-mail pour HSB et clientèle entreprise francophones : support.euro.dell.com/ch/fr/email dell/ Assistance technique (Particulier/Petite entreprise) Assistance technique (Entreprise) Soin à la clientèle (Particulier/petite entreprise) Soin à la clientèle (Entreprise) Télécopie Menu général	0844 811 411 0844 822 844 0848 802 202 0848 821 721 022 799 01 90 022 799 01 01

<b>Pays (Ville) Code d'accès international Code du pays Code de la ville</b>	<b>Nom du département ou zone du service, site web et adresse e-mail</b>	<b>Codes de zone, Numéros locaux, et Numéros gratuits</b>
<b>Taïwan</b>	Site Web : <a href="http://support.ap.dell.com">support.ap.dell.com</a>	
Code d'accès international : 002	E-mail : <a href="mailto:ap_support@dell.com">ap_support@dell.com</a> Assistance technique (OptiPlex, Latitude, Inspiron, Dimension, et électronique et accessoires)	numéro gratuit : 00801 86 1011
Code du pays : 886	Assistance technique (PowerApp, PowerEdge, PowerConnect, et PowerVault)	numéro gratuit : 00801 60 1256
	Transaction ventes	numéro gratuit : 00801 65 1228
	Ventes en entreprise	numéro gratuit : 00801 651 227
<b>Thaïlande</b>	Site Web : <a href="http://support.ap.dell.com">support.ap.dell.com</a>	
Code d'accès international : 001	Assistance technique (OptiPlex, Latitude, et Dell Precision)	numéro gratuit : 1800 0060 07
Code du pays : 66	Assistance technique (PowerApp, PowerEdge, PowerConnect, et PowerVault)	numéro gratuit : 1800 0600 09
	Service clientèle (Penang, Malaisie)	604 633 4949
	Ventes en entreprise	numéro gratuit : 1800 006 009
	Transaction ventes	numéro gratuit : 1800 006 006
<b>Trinité/Tobago</b>	Assistance générale	1-800-805-8035
<b>Iles Turks et Caïcos</b>	Assistance générale	numéro gratuit : 1-866- 540-3355

<b>Pays (Ville) Code d'accès international Code du pays Code de la ville</b>	<b>Nom du département ou zone du service, site web et adresse e-mail</b>	<b>Codes de zone, Numéros locaux, et Numéros gratuits</b>
Royaume Uni (Bracknell) Code d'accès international : 00 Code du pays : 44 Code de la ville : 1344	Site Web : support.euro.dell.com Site web de soin à la clientèle : support.euro.dell.com/uk/en/ECare/Form/Home.asp E-mail : dell_direct_support@dell.com Assistance technique (ComptesEntreprise/Préférés/PAD [1000+ employés]) Assistance technique (directe et générale) Soin à la clientèle comptes globaux Soin à la clientèle particulier et petite entreprise Soin à la clientèle entreprise Soin à la clientèle comptes préférés (500–5000 employés) Soin à la clientèle gouvernement central Soin à la clientèle gouvernement local & éducation Soin à la clientèle de santé Ventes particulier et petite entreprise Ventes du secteur entreprise/publique Télécopie particulier et petite entreprise	0870 908 0500 0870 908 0800 01344 373 186 0870 906 0010 01344 373 185 0870 906 0010 01344 373 193 01344 373 199 01344 373 194 0870 907 4000 01344 860 456 0870 907 4006
Uruguay	Assistance générale	numéro gratuit : 000-413- 598-2521

<b>Pays (Ville) Code d'accès international Code du pays Code de la ville</b>	<b>Nom du département ou zone du service, site web et adresse e-mail</b>	<b>Codes de zone, Numéros locaux, et Numéros gratuits</b>
U.S.A. (Austin, Texas)	Service d'état de commande automatisé	numéro gratuit : 1-800- 433-9014
Code d'accès international : 011	AutoTech (ordinateurs portables et de bureau)	numéro gratuit : 1-800- 247-9362
Code du pays : 1	<b>Consommateur</b> (Particulier et travail à domicile)	
	Assistance technique	numéro gratuit : 1-800- 624-9896
	Service clientèle	numéro gratuit : 1-800- 624-9897
	Service et Assistance DellNet™	numéro gratuit : 1 -877- Dellnet (1-877-335-5638)
	Clients du programme d'achat des employés (EPP)	numéro gratuit : 1-800- 695-8133
	Site web des services financiers : <a href="http://www.dellfinancialservices.com">www.dellfinancialservices.com</a>	
	Services Financiers (location vente/prêt)	numéro gratuit : 1-877- 577-3355
	Services Financiers (Comptes préférés de Dell [DPA])	numéro gratuit : 1-800- 283-2210
	<b>Commerce</b>	
	Service clientèle et assistance technique	numéro gratuit : 1-800- 822-8965
	Clients du programme d'achat des employés (EPP)	numéro gratuit : 1-800- 695-8133
	Assistance technique pour les imprimantes et projecteurs	numéro gratuit : 1-877- 459-7298
	<b>Publique</b> (gouvernement, éducation, et santé)	
	Service clientèle et assistance technique	numéro gratuit : 1-800- 456-3355

<b>Pays (Ville) Code d'accès international Code du pays Code de la ville</b>	<b>Nom du département ou zone du service, site web et adresse e-mail</b>	<b>Codes de zone, Numéros locaux, et Numéros gratuits</b>
	Clients du programme d'achat des employés (EPP)	numéro gratuit : 1-800-234-1490
	Ventes de Dell	numéro gratuit : 1-800-289-3355 ou numéro gratuit : 1-800-879-3355
	Point de vente Dell (ordinateurs reconditionnés de Dell)	numéro gratuit : 1-888-798-7561
	Ventes de logiciels et périphériques	numéro gratuit : 1-800-671-3355
	Ventes de pièces détachées	numéro gratuit : 1-800-357-3355
	Service étendu et garantie de vente	numéro gratuit : 1-800-247-4618
	Télécopie	numéro gratuit : 1-800-727-8320
	Services Dell pour les sourds, malentendants, ou pour personnes présentant des troubles du langage	numéro gratuit : 1-877-DELLTY (1-877-335-5889)
<b>U.S. Îles Vierges</b>	Assistance générale	1-877-673-3355
<b>Vénézuéla</b>	Assistance générale	8001-3605



# Appendice : notices de réglementation

## Notices de la FCC (U.S. uniquement)

La plupart des systèmes informatiques de Dell sont classés par la FCC (Federal Communications Commission [Commission fédérale des communications]) en appareils numériques de Classe B. Pour déterminer la classification à appliquer à votre système informatique, examinez tous les labels d'enregistrement FCC situés sur la base, sur le côté ou sur le panneau arrière de votre ordinateur, sur les supports de montage de carte, et sur les cartes elles-mêmes. Si l'un des labels porte un étalonnage en Classe A, votre système entier est considéré comme un appareil numérique de Classe A. Si *tous* les labels portent un étalonnage de Classe B de la FCC se distinguant par un numéro d'ID de la FCC ou le logo FCC, (**FCC**), votre système est considéré comme un appareil numérique de Classe B.

Une fois que vous avez déterminé la classification FCC de votre système, lisez la notice FCC appropriée. Notez que les règlements de la FCC stipulent que les changements ou modifications qui n'ont pas été expressément approuvés par Dell peuvent vous priver du droit de faire fonctionner cet équipement.

Ce matériel est conforme à l'Article 15 du règlement de la FCC. L'utilisation est sujette aux deux conditions suivantes:

- Cet appareil ne doit pas générer d'interférences nuisibles.
- Ce matériel doit accepter toute interférence reçue, y compris les interférences qui pourraient avoir des effets non désirés sur son fonctionnement.

### Classe A

Cet équipement a été testé et déclaré conforme aux normes des appareils digitaux de Classe A, conformément à l'article 15 du Règlement de la FCC. Ces normes sont conçues pour fournir une bonne protection contre les interférences nuisibles quand l'équipement est utilisé en environnement commercial. Cet équipement génère, utilise et peut radier des énergies de fréquence radio, et s'il n'est pas installé et utilisé conformément au manuel d'instructions du fabricant, il peut engendrer des interférences nuisibles avec les communications radio. L'utilisation de cet équipement dans des zones résidentielles risque d'engendrer des interférences nuisibles, dans ce cas vous devrez corriger ces interférences à vos propres frais.

### Classe B

Cet équipement a été testé et déclaré conforme aux normes des appareils digitaux de Classe B, conformément à l'article 15 du règlement de la FCC. Ces normes sont conçues pour fournir une bonne protection contre les interférences nuisibles en installation domestique. Cet équipement génère, utilise et peut radier des énergies de fréquence radio, et s'il n'est pas installé et utilisé conformément au manuel d'instructions du fabricant, il peut engendrer des interférences avec les communications radio. Cependant, il n'est pas garanti que des

interférences ne se produiront pas dans une installation particulière. S'il s'avérait que cet équipement génère des interférences nuisibles aux réceptions de radio ou de télévision, ce qui peut être vérifié en allumant et en éteignant l'équipement, vous êtes encouragé à essayer de corriger les interférences à l'aide de l'une ou de plusieurs des mesures suivantes :

- Réorientez ou déplacez l'antenne de réception.
- Eloignez le matériel du récepteur.
- Connectez le matériel sur une prise fonctionnant sur un circuit différent de celui où le récepteur est connecté.
- Consultez votre revendeur ou un technicien spécialisé en radio/TV.

### Informations d'identification de la FCC

Les informations suivantes sont fournies sur l'appareil ou les appareils couverts dans ce document en conformité avec les règlements de la FCC :

- Nom du produit : Projecteur DLP
- Numéro de modèle : 5100MP/DELL
- Nom de la société :  
Dell Inc.  
One Dell Way  
Round Rock, Texas 78682 USA  
512-338-4400

### Information NOM (Mexique Seulement)

L'information suivante est fournie sur le(s) matériel(s) décrit(s) dans ce document conformément aux exigences des standards officiels mexicains (NOM) :

Exportateur :	Dell Inc. One Dell Way Round Rock, TX 78682
Importateur :	Dell Computer de México, S.A. de C.V. Paseo de la Reforma 2620 - 11° Piso Col. Lomas Altas 11950 México, D.F.
Livraison à :	Dell Computer de México, S.A. de C.V. al Cuidado de Kuehne & Nagel de México S. de R.L. Avenida Soles No. 55 Col. Peñon de los Baños 15520 México, D.F.

Modèle	Tension d'alimentation	Fréquence	Consommation de courant
5100MP	CA 90-240 V	50-60 Hz	4,7 A

# Glossaire

**Lumens ANSI** — Un standard pour mesurer la sortie de lumière, utilisé pour comparer les projecteurs.

**Format de l'image**—Le format d'image le plus populaire est 4:3 (4 par 3). Les premiers formats vidéo de télévisions et d'ordinateur étaient un format d'image de 4:3, ce qui signifie que la largeur de l'image est de 4/3 de fois la hauteur.

**Rétroéclairage (Backlight)**—Se rapporte à la télécommande ou au panneau de contrôle du projecteur, qui a des boutons et des contrôles illuminés.

**Bande passante**— Le nombre de cycles par seconde (Hertz) exprimant la différence entre les fréquences limites inférieure et supérieure d'une bande de fréquence; aussi, la largeur d'une bande de fréquences.

**Luminosité**— La quantité de lumière émise à partir d'un affichage ou d'un affichage de projection ou un appareil de projection. La luminosité du projecteur est mesurée en lumens ANSI.

**Température de couleur**— Une méthode de mesurer la blancheur d'une source de lumière. Les lampes aux halogénures métalliques ont une température supérieure comparé aux lumières halogènes ou incandescentes.

**Vidéo en composantes**—Une méthode pour délivrer une vidéo de qualité dans un format contenant toutes les composantes de l'image originale. Ces composantes sont luminance et chroma et sont définies par 'Y'Pb'Pr' pour les composantes analogiques et par 'Y'Cb'Cr' pour les composantes numériques. La vidéo en composantes est disponible sur les lecteurs DVD et les projecteurs.

**Vidéo composite** — Le signal de l'image combinée, comprend la suppression de trame et la suppression de balayage horizontal et les signaux de synchronisation.

**Compression**— Une fonction qui supprime les lignes de résolution de l'image pour l'ajuster à la zone d'affichage.

**SVGA compressé** — Pour projeter une image en 800x600 avec un projecteur VGA, le signal 800x600 original doit être compressé. Les données affichent toutes les informations avec seulement deux tiers des pixels (307 000 vs 480 000). L'image résultante est une taille de page SVGA mais au sacrifice de certaines des qualités de l'image. Si vous utilisez un ordinateur SVGA, connecter VGA à un projecteur VGA. donne de meilleurs résultats.

**SXGA compressé** — Se trouve sur les projecteurs XGA, la gestion de SXGA compressé permet à ces projecteurs de gérer jusqu'à la résolution de 1280x1024 SXGA.

**XGA compressé** — Se trouve sur les projecteurs SVGA, la gestion de XGA compressé permet à ces projecteurs de gérer jusqu'à la résolution de 1024x768 XGA.

**Apport de contraste**— Plage des valeurs claires et foncées dans une image, ou le rapport entre leurs valeurs maximum et minimum. Il y existe deux méthodes utilisées par l'industrie de la projection pour mesurer le rapport :

**1 Full On/Off** — mesure le rapport de la lumière générée d'une et une image toute blanche (full on) et la lumière générée d'une image toute noire (full off).

**2 ANSI** — mesure un motif de 16 rectangles noirs et blancs alternés. La lumière moyenne générée à partir des rectangles blancs est divisée par la lumière moyenne générée par les rectangles noirs pour déterminer le taux de contraste ANSI.

Le contraste *Full On/Off* est toujours un nombre plus grand que le contraste ANSI pour le même projecteur.

**dB**— décibel—Une unité utilisée pour exprimer la différence relative en puissance ou intensité, habituellement entre deux signaux acoustiques ou électriques, égal à dix fois le logarithme commun du rapport des deux niveaux.

**Écran diagonal** — Une méthode de mesure de la taille d'un écran ou d'une image projetée. Elle mesure d'un coin au coin opposé. Un écran de 9 pieds de haut, 12 pieds de large, a une diagonale de 15 pieds. Ce document considère que les dimensions de la diagonale sont destinées à un rapport de 4:3 traditionnel de l'image d'un ordinateur comme pour l'exemple ci-dessus.

**DLP**— Traitement numérique de la lumière (Digital Light Processing)— Technologie d'affichage réflective développée par Texas Instruments, utilisant de petits miroirs manipulés. La lumière passant à travers un filtre de couleurs est envoyée sur les miroirs DLP qui ordonnent les couleurs RVB dans une image projetée à l'écran, aussi connu sous le nom de DMD.

**DMD**— Dispositif micromiroir numérique (digital Micro- Mirror Device)— Chaque DMD est constitué de milliers de miroirs en alliage d'aluminium microscopiques inclinés montés sur une fourche masquée.

**DVI**— Interface visuelle numérique (Digital Visual Interface) — Définit l'interface numérique entre des périphériques numériques tels que des projecteurs et des ordinateurs personnels. Pour les périphériques prenant en charge DVI, une connexion numérique vers numérique peut être effectuée éliminant la conversion en analogique et délivrant ainsi une image intacte.

**Distance focale** — La distance entre la surface d'une lentille et son foyer.

**Fréquence**— C'est la vitesse de répétition en cycles par secondes des signaux électriques. Mesurée en Hz.

**H<sub>z</sub>** — Fréquence d'un signal alternatif. Voir fréquence.

**Correction trapézoïdale** — Dispositif qui corrigera une image par rapport à la déformations (habituellement un effet de sommet large et de base étroite) d'une image projetée causé par l'angle incorrect du projecteur par rapport à l'écran.

**Pointeur laser** — Un petit pointeur de la taille d'un stylo ou d'un cigare contenant une petit laser alimenté par pile, pouvant projeter un petit rayon de lumière de haute intensité, rouge (habituellement) qui est immédiatement très visible à l'écran.

**Distance maximum** — La distance par rapport à l'écran à laquelle le projecteur peut se trouver pour projeter une image utilisable (suffisamment lumineuse) dans une pièce entièrement noire.

**Taille de l'image maximum** — L'image la plus grande qu'un projecteur peut projeter dans une pièce sombre. Ceci est généralement limité par la plage focale des optiques.

**Lampe aux halogénures métalliques** — Le type de lampe utilisé dans de nombreux projecteurs portables de qualité moyenne et de haut niveau. Ces lampes ont généralement une «demi-vie» de 1000-2000 heures. Ce qui signifie qu'elles perdent lentement de l'intensité (luminosité) au cours de leur utilisation, et au point de «demi-vie», elles ont perdu la moitié de leur luminosité par rapport à une lampe neuve. Ces lampes génèrent une température très «chaude», similaire aux lampes à vapeur de mercure utilisée dans les réverbères. Leurs blancs sont «extrêmement» blancs (avec une légère nuance bleutée) qui rendent les blancs des lampes Halogènes très jaunâtres en comparaison.

**Distance minimum** — La position la plus proche à laquelle un projecteur peut faire la mise au point d'une image sur un écran.

**NTSC**— Le standard de projection aux Etats Unis pour la vidéo et la projection.

**PAL**— Un standard européen et international pour la vidéo et la projection. Résolution supérieure à NTSC.

**Zoom motorisé**— Un objectif de zoom avec le zoom avant et arrière contrôlé par un moteur, habituellement réglé à partir du panneau de contrôle du projecteur et aussi par la télécommande.

**Image inversée** — Fonctionnalité permettant de renverser l'image horizontalement. Quand elle est utilisée dans un environnement de projection avant normal, le texte, les graphiques, etc, sont inversés. L'image inversée est utilisée pour la projection arrière.

**RVB**— Rouge, Vert, Bleu— habituellement utilisé pour décrire un moniteur nécessitant des signaux séparés pour chacune des trois couleurs.

**S-Vidéo**—Un standard de transmission vidéo utilisant un connecteur mini-DIN à 4 broches pour envoyer des informations vidéo sur deux fils de signaux appelés luminance (luminosité, Y) et chrominance (couleur, C). S-Vidéo est aussi appelée Y/C.

**SECAM**— Un standard français et international d'émission pour la vidéo et la projection. Résolution supérieure à NTSC.

**SVGA**— Super Video Graphics Array— Comptage de pixels de 800 x 600.

**SXGA**— Super Ultra Graphics Array,—Comptage de pixels de 1280 x 1024.

**UXGA**— Ultra Extended Graphics Array—Comptage de pixels de 1600 x 1200.

**VGA**— Video Graphics Array—Comptage de pixels de 640 x 480.

**XGA**— Extra Video Graphics Array— Comptage de pixels de 1024 x 768.

**Objectif zoom**— Objectif avec une distance de focale variable permettant à l'opérateur de rapprocher ou d'éloigner la visualisation rendant l'image plus petite ou plus grande.

**Rapport d'objectif zoom**— C'est le rapport entre l'image la plus petite et la plus grande qu'un objectif peut projeter à partir d'une distance fixée. Par exemple, un rapport d'objectif zoom de 1.4:1 signifie qu'une image de 10 pieds sans zoom serait une image de 14 pieds en plein zoom.

# Index

## A

Affichage à l'écran

Audio, menu 133

Gestion, menu 134

Langue, menu 136

Paramètres de l'image, menu  
131

Paramètres PIP, menu 136

Réglages réseau, menu 137

Réinit. d'Usine, menu 138

Source ordinateur, menu 138

Source vidéo, menu 139

Allumer/éteindre le projecteur

extinction du projecteur 121

mise en marche du projecteur  
121

assistance

contacter Dell 171

## C

Connexion du projecteur

à un ordinateur 112

boîtier de commande

Commercial RS232  
119

câble BNC vers VGA 116

câble composantes RCA vers  
RCA 115

câble D-sub vers D-sub 113

câble D-sub vers YPbPr 114

câble M1 vers HDTV 114

câble M1A vers D-sub/USB  
112

câble RS232 118, 119

câble vidéo composite 116

connexion à un lecteur DVD  
114

connexion avec un boîtier de  
commande  
Commercial RS232 :  
119

connexion avec un PC 118

connexion d'un lecteur DVD à  
l'aide d'un câble D-  
sub vers YPbPr 114

connexion d'un lecteur DVD à  
l'aide d'un câble M1  
vers HDTV 114

connexion d'un ordinateur à  
l'aide d'un câble D-  
sub vers D-sub 113

connexion d'un ordinateur à  
l'aide d'un câble M1  
vers D-sub/USB 112

cordon d'alimentation 112,  
113, 114, 115, 116,  
117, 118, 119

cordon d'alimentation 12 V  
CC 117

écran automatique 117

installation de l'écran  
automatique 117

## D

Dell

contacter 171

Dépannage 149

auto-diagnostic 152

contacter Dell 149

## P

Panneau de contrôle 125

Port de connexion

connecteur BNC 111

connecteur d'entrée audio 111

connecteur d'entrée S-vidéo  
111

connecteur d'entrée VGA 111

connecteur d'entrée vidéo 111

connecteur d'entrée vidéo  
composantes 111

connecteur de cordon  
d'alimentation 111

connecteur de signal d'entrée  
M1 111

connecteur de sortie audio 111

connecteur de sortie VGA 111

connecteur HDMI 111

connecteur réseau RJ45 111

connecteur RS232 111

encoche de sécurité  
Kensington 111

récepteur IR/émetteur  
récepteur RF 111

sortie relais 12 V CC 111

## R

Réglage de l'image projetée 122

abaissement du projecteur 122

abaisser le projecteur

bouton élévateur 122

molette de réglage  
d'inclinaison 122

pied élévateur 122

réglage de la hauteur du  
projecteur 122

Réglage du zoom et de la mise au  
point du projecteur 123

bague de mise au point 123

ergot du zoom 123

Remplacer la lampe 153

## S

Spécifications

alimentation 156

audio 156

compatibilité vidéo 155

connecteurs d'E/S 156

consommation de courant 156

couleurs affichables 155

dimensions 156

distance de projection 155

environnement 156

fréquence H. 155

fréquence V. 155

lampe 155

luminosité 155

modes de compatibilité 168

niveau de bruit 156

nombre de pixels 155

objectif de projection 155

poids 156

protocole réseau 156

protocole RS232 158

réglementation 156



- source de combinaisons PIP  
161
- taille d'écran de projection 155
- taux de contraste 155
- uniformité 155
- valve légère 155
- vitesse de roue chromatique  
155

## **T**

- Télécommande 127

## **U**

- Unité principale 110
  - bague de mise au point 110
  - bouton élévateur 110
  - cache de l'objectif 110
  - Émetteur récepteur de  
télécommande 110
  - ergot du zoom 110
  - objectif 110
  - panneau de contrôle 110



Proyector Dell™ 5100MP

# Manual del propietario

# Notas, avisos y precauciones



**NOTA:** Una NOTA indica información importante que le ayuda a hacer un mejor uso de su proyector.



**AVISO:** Un AVISO indica un daño potencial para el hardware o la pérdida de datos y ofrece información acerca de cómo evitar el problema.



**PRECAUCIÓN:** Una PRECAUCIÓN indica posibles daños para el dispositivo, lesiones personales o muerte.

---

La información de este documento está sujeta a cambios sin previo aviso.

© 2005 Dell Inc. Todos los derechos reservados.

Queda prohibida cualquier reproducción sin el consentimiento por escrito de Dell Inc.

Marcas comerciales que aparecen en este documento: *Dell*, el logotipo *DELL*, *Dimension*, *OptiPlex*, *Dell Precision*, *Latitude*, *Inspiron*, *DellNet*, *PowerApp*, *PowerEdge*, *PowerConnect* y *PowerVault* son marcas comerciales de Dell Inc.; *DLP* y *Texas Instruments* son marcas comerciales de Texas Instruments Corporation; *Microsoft* y *Windows* son marcas registradas de Microsoft Corporation; *Macintosh* es una marca registrada de Apple Computer, Inc.

Otras marcas y nombres comerciales pueden usarse en este documento para referirse a entidades ya sea a las entidades que reclaman las marcas o a sus productos. Dell Inc. niega cualquier interés de propiedad de las marcas y nombres de marcas distintas a las suyas.

## Restricciones y negativas

La información contenida en este documento, incluyendo todas las instrucciones, precauciones y aprobaciones y certificados, está basada en los comunicados ofrecidos a Dell por el fabricante y no ha sido verificada o probada de forma independiente por Dell. Dell niega toda responsabilidad en conexión con cualquier deficiencia en dicha información.

Todos los comunicados o afirmaciones relacionadas con las propiedades, capacidades, velocidades o cualidades de la parte referenciada en este documento han sido realizadas por el fabricante y no por Dell. Dell niega específicamente el conocimiento de la veracidad, integridad o confirmación de alguno de esos comunicados.

# Tabla de contenidos

<b>1</b>	<b>Su proyector Dell</b> . . . . .	<b>217</b>
	<b>Acerca de su proyector</b> . . . . .	<b>218</b>
<b>2</b>	<b>Conexión del proyector</b> . . . . .	<b>219</b>
	<b>Conexión a la computadora</b> . . . . .	<b>220</b>
	Conexión de una computadora con un cable M1 a D-sub/USB . . . . .	220
	Conexión de una computadora con un cable D-sub a D-sub . . . . .	221
	Conexión a un reproductor de DVD . . . . .	222
	Conexión de un reproductor de DVD con un cable M1 a HDTV . . . . .	222
	Conexión de un reproductor de DVD con un cable D-sub a YPbPr . . . . .	222
	Conexión de un reproductor de DVD con un cable RCA a RCA . . . . .	223
	Conexión de un reproductor de DVD con un cable S-video . . . . .	223
	Conexión de un reproductor con un cable compuesto . . . . .	224
	Conexión de un reproductor de DVD con un cable BNC a VGA . . . . .	224
	Opciones de instalación profesional: Instalación para la pantalla automática de conducción. . . . .	225
	Instalación del control remoto con cable RS232: Conexión de la PC . . . . .	226

Conexión con la caja de control comercial RS232: 227

<b>3</b>	<b>Uso del proyector</b>	<b>229</b>
	<b>Encendido del proyector</b>	<b>229</b>
	<b>Apagado del proyector</b>	<b>229</b>
	<b>Ajuste de la imagen proyectada</b>	<b>230</b>
	Aumento de la altura del proyector	230
	Disminución de la altura del proyector	230
	<b>Ajuste del enfoque y zoom del proyector</b>	<b>231</b>
	<b>Ajuste del tamaño de la imagen de proyección</b>	<b>232</b>
	<b>Uso del panel de control</b>	<b>233</b>
	<b>Uso del control remoto</b>	<b>235</b>
	<b>Uso del menú en pantalla</b>	<b>238</b>
	Configuración de la imagen	239
	Menú Audio	241
	Menú Administración	242
	Menú Lenguaje	244
	Menú Configuración PIP	244
	Menú Configuración de Red	245
	Menú Restaurar	246
	Menú Fuente: ordenador	246
	Menú Fuente: vídeo	247
	Conexiones de aprendizaje RF	247
	Para manejar el proyector desde la Administración Web	250

<b>4</b>	<b>Solución de problemas del proyector . . .</b>	<b>257</b>
	<b>Autodiagnóstico de video . . . . .</b>	<b>260</b>
	<b>Cambio de la lámpara . . . . .</b>	<b>260</b>
<b>5</b>	<b>Especificaciones . . . . .</b>	<b>263</b>
<b>6</b>	<b>Cómo ponerse en contacto con Dell . . .</b>	<b>279</b>
<b>7</b>	<b>Apéndice: Avisos reguladores . . . . .</b>	<b>309</b>
	Información de la FCC (sólo para EE.UU.) . . . . .	309
	Información de NOM (sólo para México) . . . . .	310
<b>8</b>	<b>Glosario . . . . .</b>	<b>311</b>
<b>9</b>	<b>Índice . . . . .</b>	<b>315</b>





# Su proyector Dell

El proyector incluye todos los elementos que se muestran a continuación. Asegúrese de tenerlos todos y comuníquese con Dell en caso de que algo falte.

---

## Contenido del paquete

---

Cable de alimentación de 1,8 m  
(3 m en los modelos para América)

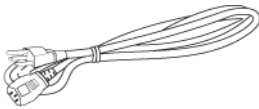

Cable M1-A a D-sub/USB de 1,8 m

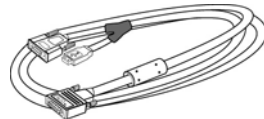

Cable S-Video de 2 m



Cable de video compuesto de 1,8 m



Cable RCA a Audio de 1,8 m



Cable de 1,8 m de mini pin a mini pin

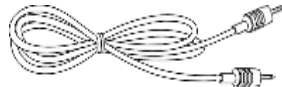

Cable M1-A a HDTV de 1,8 m

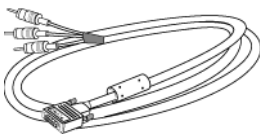

Control remoto



---

**Contenido del paquete (continuación)**



---

Documentación

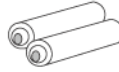
Pilas (2)

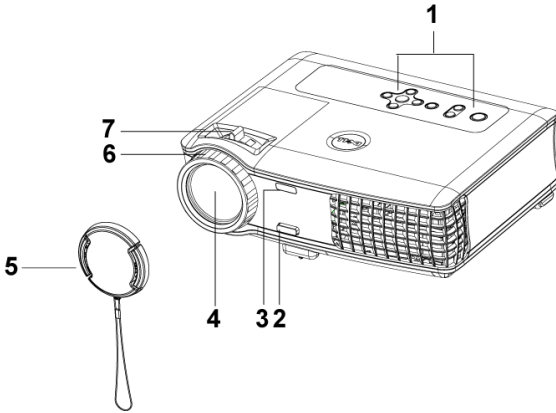

## Acerca de su proyector



1	Panel de control
2	Botón del elevador
3	Transmisor-receptor del control remoto
4	Lente
5	Tapa para la lente
6	Anillo de enfoque
7	Lengüeta de zoom

# 2

## Conexión del proyector

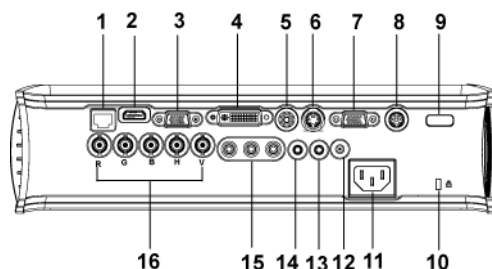

1	Conector de red RJ45
2	Conector HDMI
3	Conector de entrada VGA
4	Conector de entrada de señal MI
5	Conector de entrada de video
6	Conector de entrada S-video
7	Conector de salida VGA
8	Conector RS232
9	Receptor IR/Transmisor-receptor RF
10	Agujero de bloqueo Kensington
11	Conector del cable de alimentación
12	Salida del relé de CC de 12 volt
13	Conector de salida de audio
14	Conector de entrada de audio
15	Conector de entrada de video componente
16	Conector BNC

## Conexión a la computadora

### Conexión de una computadora con un cable M1 a D-sub/USB

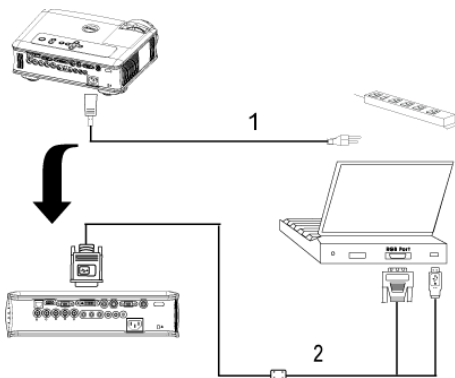

1	Cable de alimentación
2	Cable M1-A a D-sub/USB



**NOTA:** El cable USB no puede conectarse si se usa el dongle USB. Para obtener información acerca del dongle USB, consulte la página 248.

## Conexión de una computadora con un cable D-sub a D-sub

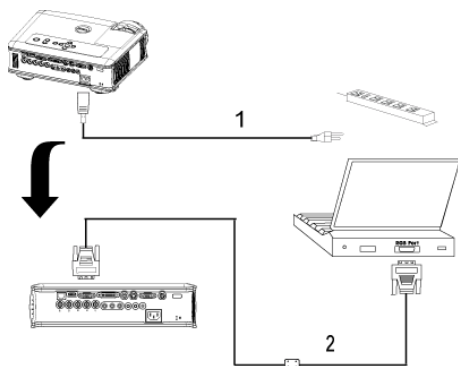

1	Cable de alimentación
2	Cable D-sub a D-sub



**NOTA:** El cable USB no puede conectarse si se usa el dongle USB. Para obtener información acerca del dongle USB, consulte la página 248.

## Conexión a un reproductor de DVD

### Conexión de un reproductor de DVD con un cable M1 a HDTV

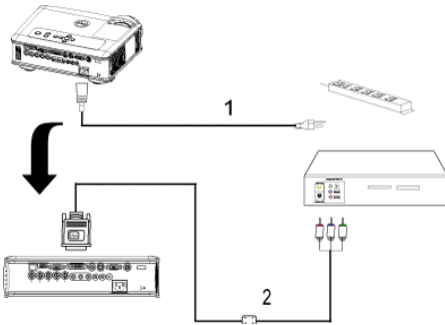

1	Cable de alimentación
2	Cable M1 a HDTV

### Conexión de un reproductor de DVD con un cable D-sub a YPbPr

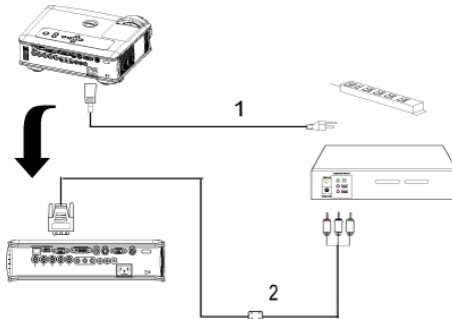

1	Cable de alimentación
2	Cable D-sub a YPbPr



**NOTA:** Dell no incluye el cable D-sub a YPbPr. Consulte a un instalador profesional.

## Conexión de un reproductor de DVD con un cable RCA a RCA

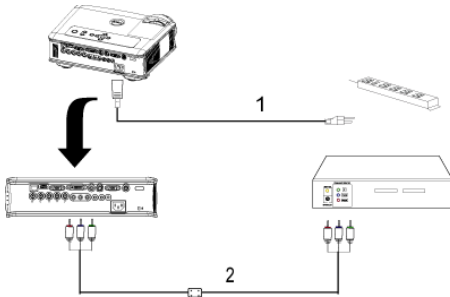

1	Cable de alimentación
2	Cable componente RCA a RCA

 **NOTA:** Dell no incluye el cable RCA a RCA. Consulte a un instalador profesional.

## Conexión de un reproductor de DVD con un cable S-video

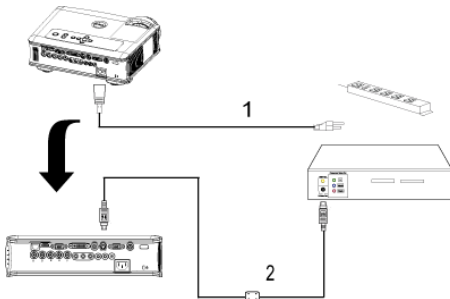

1	Cable de alimentación
2	Cable S-video

## Conexión de un reproductor con un cable compuesto

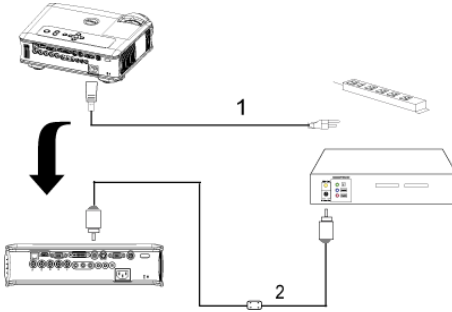

1	Cable de alimentación
2	Cable de video compuesto

## Conexión de un reproductor de DVD con un cable BNC a VGA

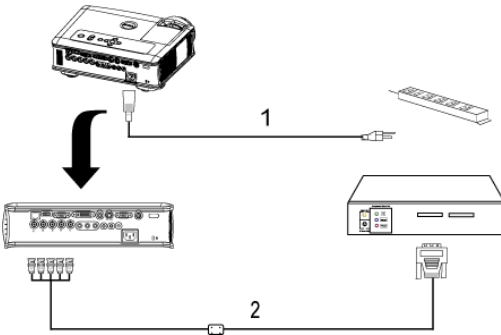

1	Cable de alimentación
2	Cable BNC a VGA



**NOTA:** Dell no incluye el cable BNC a VGA. Consulte a un instalador profesional.



## Opciones de instalación profesional: Instalación para la pantalla automática de conducción.

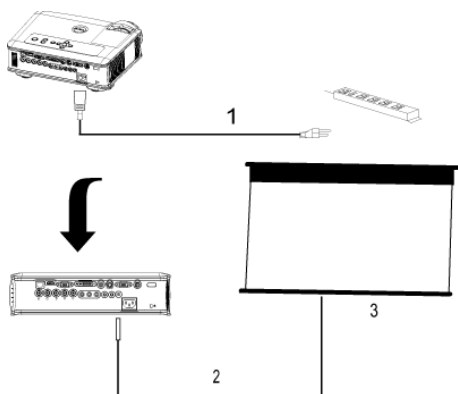

1	Cable de alimentación
2	Cable de alimentación de 12 V CC
3	Pantalla automática

## Instalación del control remoto con cable RS232: Conexión de la PC

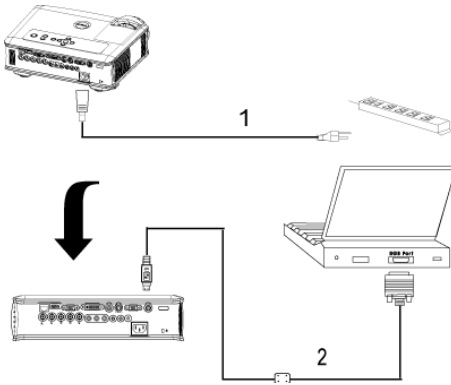

1	Cable de alimentación
2	Cable RS232



**NOTA:** Dell no incluye el cable RS232. Consulte a un instalador profesional.

## Conexión con la caja de control comercial RS232:

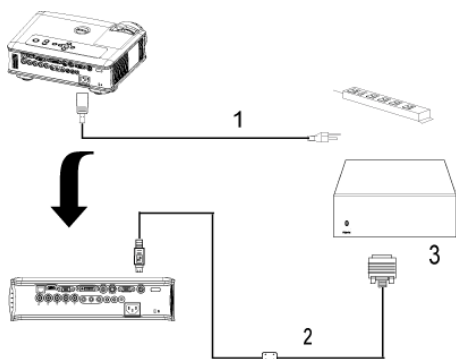

1	Cable de alimentación
2	Cable RS232
3	Caja de control comercial RS232



**NOTA:** Dell no incluye el cable RS232. Consulte a un instalador profesional.



# Uso del proyector

## Encendido del proyector

 **NOTA:** Encienda el proyector antes de activar el dispositivo fuente. La luz del botón de alimentación parpadea de color azul hasta que lo pulsa .

- 1 Retire la tapa de la lente.
- 2 Conecte el cable de alimentación y los cables de señal correspondientes. Para obtener información acerca de la conexión del proyector, consulte la página 219.
- 3 Pulse el botón de alimentación (consulte la página 233 para localizar el botón de alimentación). El logotipo de Dell aparece durante 30 segundos.
- 4 Encienda el dispositivo fuente (computadora, reproductor de DVD, etc.). El proyector lo detecta automáticamente.

Si en la pantalla aparece el mensaje "Searching for signal..." (Buscando señal), asegúrese de que el o los cables de señal correspondientes estén conectados.

Si tiene varios dispositivos fuente conectados al proyector, pulse el botón **Source** (Fuente) del control remoto o del panel de control para seleccionar el dispositivo fuente deseado.

## Apagado del proyector

 **AVISO:** No desenchufe el proyector antes de apagarlo correctamente según se indica en el procedimiento siguiente.

- 1 Pulse el botón de alimentación.
- 2 Púlselo nuevamente. El ventilador sigue funcionando durante unos 90 segundos y luego pasa al modo inactivo.
- 3 Desconecte el cable de alimentación del enchufe eléctrico.

 **NOTA:** Si pulsa el botón de alimentación mientras el proyector está funcionando, en la pantalla aparece el mensaje "Power Off the Lamp?" (¿Apagar lámpara?). Para borrar el mensaje, pulse cualquier botón del panel de control o simplemente ignórelo y desaparecerá después de 5 segundos.

# Ajuste de la imagen proyectada

## Aumento de la altura del proyector

- 1 Mantenga pulsado el botón del elevador.
- 2 Suba el proyector al ángulo de visualización deseado, luego suelte el botón para bloquear el pie elevador en la posición.
- 3 Utilice la rueda de ajuste de la inclinación para ajustar el ángulo de visualización.

## Disminución de la altura del proyector

- 1 Mantenga pulsado el botón del elevador.
- 2 Baje el proyector, luego suelte el botón para bloquear el pie elevador en la posición.

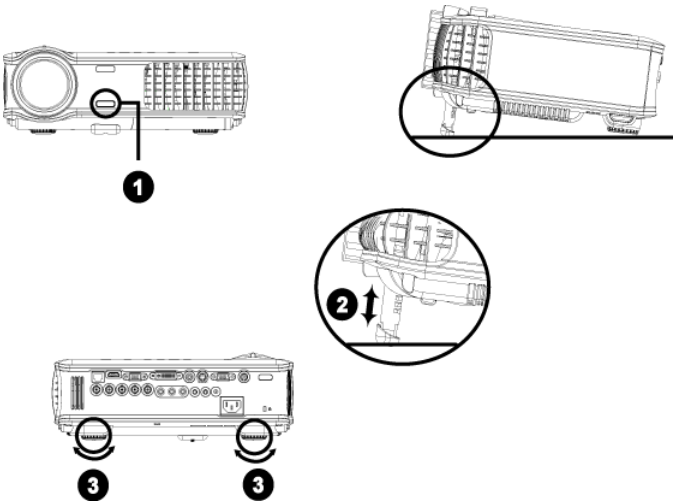

1	Botón del elevador
2	Pie elevador
3	Rueda de ajuste de la inclinación

## Ajuste del enfoque y zoom del proyector

**⚠ PRECAUCIÓN:** Para evitar daños en el proyector, asegúrese de que la lente de zoom y el pie elevador estén completamente retraídos antes de trasladar o colocar el proyector en su maleta de transporte.

- 1 Gire la lengüeta de zoom para alejar o acercar la imagen.
- 2 Gire el anillo de enfoque hasta que la imagen se vea claramente. El proyector enfoca a distancias desde 4,9 a 39,4 pies (1,5 a 12 m).

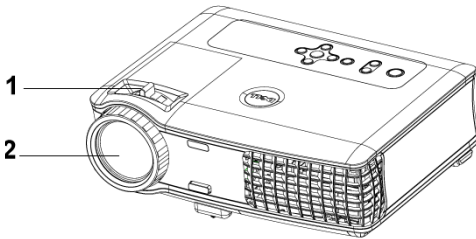

1	Lengüeta de zoom
2	Anillo de enfoque

# Ajuste del tamaño de la imagen de proyección

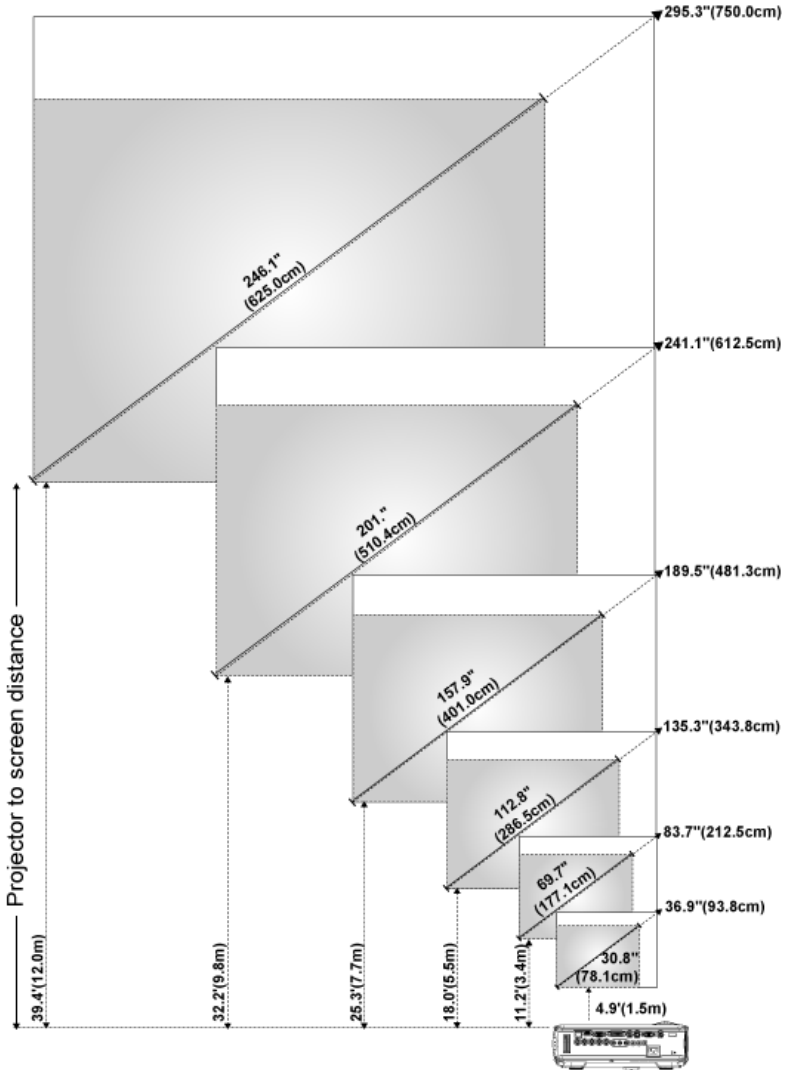



Pantalla (Diagonal)	Máx.	36,9" (93,8 cm)	83,7" (212,5 cm)	135,3" (343,8 cm)	189,5" (481,3 cm)	241,1" (612,5 cm)	295,3" (750,0 cm)
	Min.	30,8" (78,1 cm)	69,7" (177,1 cm)	112,8" (286,5 cm)	157,9" (401,0 cm)	201,0" (510,4 cm)	246,1" (625,0 cm)
Tamaño de pantalla	Máx. (ancho x alto)	29,5" X 22,1"	66,9" X 50,2"	108,3" X 81,2"	151,6" X 113,7"	192,9" X 144,7"	236,2" X 177,2"
		(75 cm X 56,3 cm)	(170 cm X 127,5 cm)	(275 cm X 206,3cm)	(385 cm X 288,8 cm)	(490 cm X 367,5 cm)	(600 cm X 450 cm)
	Min. (ancho x alto)	24,6" X 18,5"	55,8" X 41,8"	90,2" X 67,7"	126,3" X 94,7"	160,8" X 120,6"	196,9" X 147,6"
		(62,5 cm X 46,9 cm)	(141,7 cm X 106,3 cm)	(229,2 cm X 171,9 cm)	(320,8 cm X 240,6 cm)	(408,3 cm X 306,3 cm)	(500 cm X 375 cm)
Distancia		4, 9' (1,5 m)	11,2' (3,4 m)	18' (5,5 m)	25,3' (7,7 m)	32,2' (9,8 m)	39,4' (12 m)

\* Esta figura sirve sólo como referencia para el usuario.

## Uso del panel de control

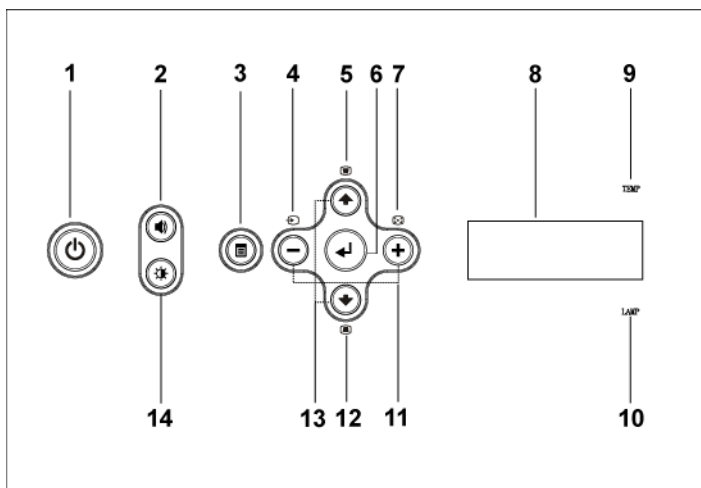

- |   |                    |   |
|---|--------------------|---|
| 1 | Alimentación       | Enciende y apaga el proyector. Para obtener más información, consulte la página 229.                                |
| 2 | Control de volumen | Pulse para controlar el volumen, luego pulse los botones $\ominus$ o $\oplus$ para disminuir o aumentar el volumen. |

3	Menú	Pulse para activar el menú en pantalla (OSD, On-screen display). Use las teclas de dirección y el botón <b>Menú</b> para navegar a través del menú en pantalla.
4	Fuente	Pulse para alternar entre fuentes S-video, Video compuesto, M1-D, D-sub, BNC, Componente, HDMI, y M1 cuando haya diversas fuentes conectadas al proyector.
5	Ajuste de clave	Pulse para ajustar la distorsión de la imagen causada al inclinar el proyector. ( $\pm 20$ grados)
6	Intro	Pulse para confirmar la selección de un elemento.
7	Ajuste automático	Pulse para sincronizar el proyector con la fuente de entrada.  El <b>Ajuste automático</b> no funciona mientras se muestra el menú en pantalla.
8	Pantalla de estado LCD	Pantalla LCD para el estado del proyector en tiempo real.
9	Luz de aviso de temperatura (TEMP)	<ul style="list-style-type: none"> <li>• Si la luz de aviso de temperatura se mantiene encendida de color naranja, el proyector se ha sobrecalentado. La pantalla se apaga automáticamente. Vuelva a encender la pantalla cuando el proyector se enfríe. Si el problema persiste, comuníquese con Dell.</li> <li>• Si la luz de temperatura parpadea de color naranja, significa que ha ocurrido una falla en un ventilador y el proyector se apaga automáticamente. Si el problema persiste, comuníquese con Dell.</li> </ul>
10	Luz de aviso de lámpara (LAMP)	Si la luz de lámpara se mantiene encendida de color naranja, debe cambiar la lámpara.
11	Botones $\ominus$ y $\oplus$	Pulse para ajustar los valores del menú en pantalla.
12	Ajuste de clave	Pulse para ajustar la distorsión de la imagen causada al inclinar el proyector ( $\pm 20$ grados).
13	Arriba $\odot$ y $\odot$ Abajo	Pulse para seleccionar elementos en el menú en pantalla.

14 Control de brillo y contraste	Pulse para controlar el brillo y el contraste, pulse $\oplus$ o $\ominus$ para ajustar el brillo o el contraste y luego pulse los botones $\ominus$ y $\oplus$ para ajustar el valor.
----------------------------------	---

## Uso del control remoto

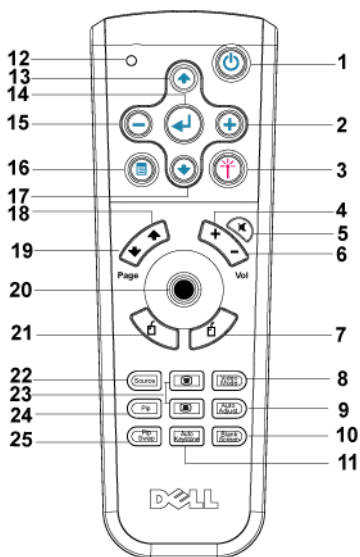

1 Alimentación	Enciende y apaga el proyector. Para obtener más información, consulte la página 229.
2 $\oplus$	Pulse para ajustar los valores del menú en pantalla.
3 Láser	Apunte el control remoto hacia la pantalla y mantenga pulsado el botón Láser para activar la luz del láser.
4 Volumen $\oplus$	Pulse para aumentar el volumen.
5 Silenciar	Pulse para silenciar o activar el sonido del altavoz del proyector.
6 Volumen $\ominus$	Pulse para disminuir el volumen.

7	Clic con el botón derecho	Pulse para hacer clic con el botón derecho del mouse.
8	Modo Video	El Microproyector Dell 5100MP cuenta con configuraciones predefinidas optimizadas para la visualización de datos (gráficos de PC) o de video (películas, juegos, etc.). Pulse el botón <b>Modo Video</b> para alternar entre <b>Modo PC</b> , <b>Modo Pelíc</b> , <b>Modo Juego</b> , <b>sRGB</b> o <b>Modo Usu</b> . (donde el usuario puede configurar y guardar sus ajustes preferidos). Al pulsar el botón <b>Modo Video</b> una vez, aparecerá el modo de visualización activo. Al pulsarlo nuevamente, podrá alternar entre los diversos modos.
9	Ajuste automático	Pulse para sincronizar el proyector con la fuente de entrada. La función de Ajuste automático no funciona mientras se muestra el menú en pantalla.
10	Pantalla en blanco	Pulse para ocultar la imagen y púlselo nuevamente para reanudar la visualización de la imagen.
11	Clave autom.	Pulse para habilitar la corrección automática de la distorsión de la imagen debido a la inclinación del proyector.
12	Luz LED	Indicador LED.
13	Botón Arriba	Pulse para seleccionar elementos en el menú en pantalla.
14	Botón Intro	Pulse para confirmar la selección de un elemento.
15	⊖	Pulse para ajustar los valores del menú en pantalla.
16	Menú	Pulse para activar el menú en pantalla.
17	Botón Abajo	Pulse para seleccionar elementos en el menú en pantalla.
18	Página ⏪	Pulse para ir a la página anterior.
19	Página ⏩	Pulse para ir a la página siguiente.
20	Control PC/Mouse	El control PC/Mouse puede utilizarse para controlar el movimiento del mouse. La función del mouse se activa usando el cable M1 para conectar su computadora con el proyector.

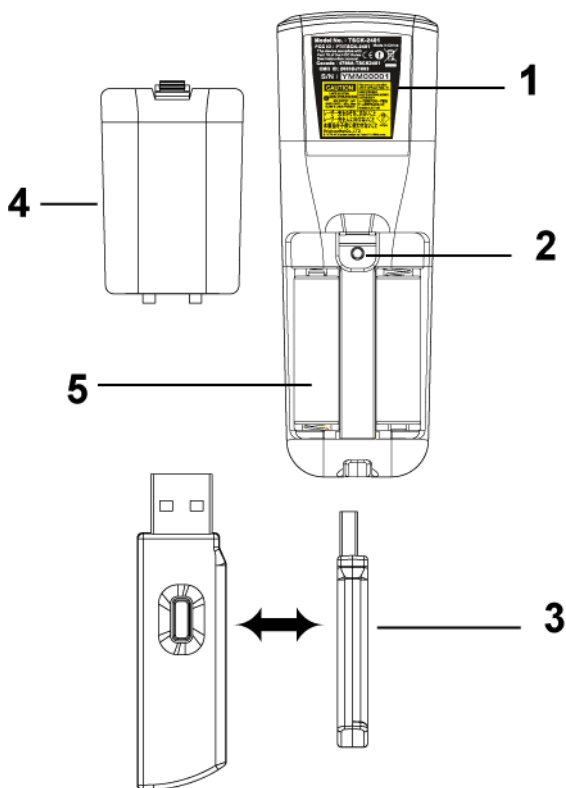

21	Clic con el botón izquierdo	Pulse para hacer clic con el botón derecho izquierdo del mouse.
22	Fuente	Pulse para alternar entre fuentes RGB analógica, RGB digital, Compuesta, Componente-i, S-video e YPbPr analógica.
23	Corrección de clave	Pulse para corregir la distorsión de la imagen.
24	PIP	Pulse el botón PIP para encender/apagar la pantalla PIP.
25	Intercambio PIP	Pulse el botón PIP Swap (Intercambio PIP) para intercambiar entre primer plano y segundo plano.







1	Advertencia de láser	El control remoto está equipado con un láser de Clase II que emite radiación láser. Para disminuir el riesgo de sufrir lesiones, no mire directamente la luz del láser ni apunte con ella a los ojos de otras personas.
2	Botón de programa	Inicie el <b>Modo de aprendizaje</b> en el control remoto para cambiar el canal de transmisión de radiofrecuencia al pulsar el botón <b>Prgm</b> .
3	Dongle del mouse USB inalámbrico	Dispositivo USB inalámbrico para controlar el mouse de la PC o computadora portátil mediante el control remoto.
4	Tapa del control remoto	Tapa trasera del control remoto.
5	Compartimiento de pilas	Compartimiento de las pilas.

## Uso del menú en pantalla

El proyector tiene un menú en pantalla multilingüe que puede mostrarse con o sin una fuente de entrada.

En el Menú principal, pulse  o  para navegar a través de las fichas. Pulse el botón **Intro** del panel de control o del control remoto para seleccionar un submenú.

En el submenú, pulse  o  para seleccionar un elemento. Cuando se selecciona una opción, el color de ésta cambiará a azul oscuro. Use  o  del panel de control o del control remoto para realizar ajustes a un valor.

Para volver al menú en pantalla anterior, vaya a la ficha **Atrás** y pulse el botón **Intro** del panel de control o del control remoto.

Para salir del menú en pantalla, vaya a la ficha **Salir** y pulse el botón **Intro** del panel de control o del control remoto.

## Configuración de la imagen



**BRILLO**—Use  $\ominus$  y  $\oplus$  para ajustar el brillo de la imagen.

**CONTRASTE**—Use  $\ominus$  y  $\oplus$  para controlar el grado de diferencia entre las partes más brillantes y más oscuras de la imagen. Al ajustar el contraste, se modifica la cantidad de blanco y negro de la imagen.

**TEMP. COLOR**—Ajuste la temperatura del color. Mientras más alta es la temperatura, más azul aparece la imagen; mientras más baja es la temperatura, más roja aparece la imagen. El modo de usuario activa los valores en el menú “Config. Color”.

**COLOR USUARIO**—Este modo permite ajustar manualmente la configuración de colores rojo, verde y azul. Al modificar estos valores, la temperatura de color cambia

automáticamente a “usuario”. Pulse **Color usuario** y luego ingrese al menú **Config. Color**.

**CLAVE V.**—Ajuste la distorsión de la imagen causada por la inclinación del proyector.

**CLAVE H.**—Ajuste la distorsión de la imagen causada al cambiar la orientación horizontal del proyector.

**CLAVE AUTOM.**—Seleccione **Act.** para activar la corrección automática de la distorsión vertical de la imagen a causa de la inclinación del proyector. Seleccione **Des.** para desactivar la corrección automática.

**CLAVE SEMI-AUTOM.**—Seleccione **Act.** y pulse **Intro** para activar la corrección de Clave semi-automática de la distorsión de la imagen. Un patrón de imagen específico aparecerá en la pantalla al activar esta función y usted podrá completar los ajustes siguiendo las instrucciones que aparecen a continuación.

- Ajuste la visualización de la imagen proyectada a la ubicación adecuada en la pantalla.
- Use los botones arriba, abajo, izquierda o derecha para seleccionar una esquina y pulse la tecla **Intro** para ingresar al modo de corrección de clave.
- Use los botones arriba, abajo, izquierda o derecha para mover el ángulo y pulse **Intro** para confirmar.

**ACERCAR/ALEJAR**—Pulse **+** para **−** amplificar digitalmente una imagen hasta 10 veces en la pantalla de proyección y pulse **−** para disminuir la imagen amplificada.

**R. ASPECTO (RELACIÓN DE ASPECTO)**—Seleccione una relación de aspecto para ajustar la manera en que aparece la imagen.

- **1:1** — La fuente de entrada se muestra sin modificación de tamaño.  
Use la relación de aspecto 1:1 si está usando uno de los siguientes elementos:
  - Cable VGA y computadora con una resolución inferior a SXGA+ (1400 x 1050)
  - Cable componente (720p, 576i/p, 480i/p)
  - Cable S-video
  - Cable compuesto
- **16:9** — La fuente de escala se modifica para ajustarse al ancho de la pantalla.
- **4:3** — La fuente de entrada se modifica para ajustarse a la pantalla.  
Use la relación de aspecto 16:9 ó 4:3 si está usando uno de los siguientes elementos:
  - Computadora con resolución superior a SXGA+
  - Cable componente (1080i/p)

**MODO VIDEO**—Seleccione un modo para optimizar la visualización de la imagen según la utilización del proyector: **Pelíc, Juego, PC, sRGB** (brinda una representación de colores más real) y **Usu.** (ajuste su configuración preferida). Si ajusta la configuración de **Int. Blanco** o **Degamma**, el proyector cambia



automáticamente al modo **Usu.**

**INT. BLANCO (INTENSIDAD DEL BLANCO)**—Ajuste en 0 para maximizar la reproducción del color y en 10 para maximizar el brillo.

**DEGAMMA**—Ajuste entre 1 y 4 para cambiar el rendimiento de color de la pantalla. El ajuste predeterminado es 3.

## Menú Audio



**VOLUMEN**—Pulse  $\ominus$  para disminuir el volumen y  $\oplus$  para aumentarlo.

**AGUDOS**—Controle las frecuencias más altas de su fuente de audio. Pulse  $\ominus$  para disminuir los agudos y pulse  $\oplus$  para aumentarlos.

**BAJO**—Controle las frecuencias más bajas de su fuente de audio. Pulse  $\ominus$  para disminuir los bajos y pulse  $\oplus$  para aumentarlos.

**SILENCIAR**—Le permite silenciar el sonido.

**FUENTE DE SONIDO**—Seleccione **HDMI** para tener la fuente de salida HDMI y seleccione **Audio** para tener la fuente de salida de audio.

## Menú Administración



**UBICACIÓN MENÚ**—Selecciona la ubicación del Menú en pantalla.

### **MODO PROYEC (MODO DE PROYECCIÓN)**—

Seleccione la manera en que aparece la imagen:

- Presentación frontal escritorio (valor predeterminado).
- Presentación posterior escritorio: el proyector invierte la imagen para que pueda proyectar desde detrás de una pantalla translúcida.
- Montaje frontal en techo: el proyector invierte la imagen para proyectar desde el techo.
- Presentación posterior en techo: El proyector invierte la imagen y la pone al revés para proyectar desde detrás de una pantalla translúcida con el proyecto instalado en el techo.

**TIPO DE SEÑAL**—Muestra el tipo de señal RGB, YCbCr, YPbPr.

**USO DE LA LÁMP. (USO DE LA LÁMPARA)**—Muestra las horas operativas desde el restablecimiento del temporizador de la lámpara.

**REST LÁMPARA (RESTABLECIMIENTO DE LA LÁMPARA)**—Luego de instalar una lámpara nueva, seleccione Sí para restablecer el temporizador de la lámpara.

**BLOQ. OSD (BLOQUEO DE MENÚ EN PANTALLA)**—Seleccione Sí para activar Bloq. OSD para ocultar el menú en pantalla (o pulse el botón Menú del control remoto durante 15 segundos) y seleccione No para desactivar Bloq. OSD para mostrar el menú en pantalla (o pulse nuevamente el botón Menú del control remoto durante 15 segundos).

**APREND. RF\_CN**—Consulte la página 247.

**MODO ECO (ECONÓMICO)**—Seleccione Act. para usar el proyector en un bajo nivel de consumo (250 vatios), lo cual puede aumentar la vida útil de la lámpara, brindar un funcionamiento más silencioso y una luminancia menor de salida en la pantalla. Seleccione Des. para utilizar el proyector al nivel de consumo normal (300 vatios).

**AUTOFUENTE**—Seleccione **Act.** (valor predeterminado) para detectar automáticamente las señales de entrada disponibles. Si el proyector está encendido y usted pulse **FUENTE**, encuentra automáticamente la siguiente señal de entrada disponible. Seleccione **Des.** para bloquear la señal de entrada actual. Si selecciona **Des.** y pulsa **FUENTE**, puede seleccionar la señal de entrada que desea utilizar.

**TIEMPO OSD**—Ajuste el tiempo de retardo del **Tiempo OSD**. El valor predeterminado es de 30 segundos.

**PATRÓN PRUEBA**—Seleccione **Act.** para mostrar el **Patrón prueba** incorporado para realizar una prueba del enfoque y la resolución.

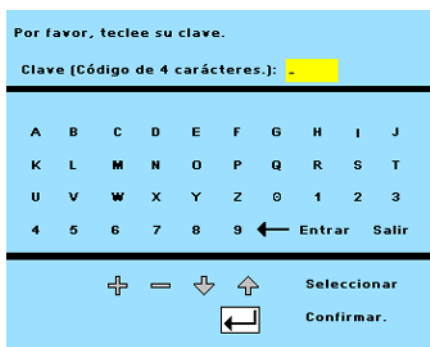



**PROTEGER CON CLAVE**—Seleccione **Act.** para definir una contraseña individual. Seleccione **Des.** para desactivar la función de contraseña.

**CAMBIAR CLAVE**—Pulse para cambiar la contraseña según su preferencia.

## Menú Lenguaje



Pulse  o  para seleccionar el idioma preferido para el menú en pantalla.

## Menú Configuración PIP



 **NOTA 1:** La imagen PIP se activa sólo cuando los dos tipos de señales siguientes están conectados al proyector.

Tipo 1: S-Video, Video compuesto, MI-D y

Tipo 2: D-sub, BNC, Componente, HDMI, MI.

 **NOTA 2:** Al intercambiar entre las visualizaciones de primer y segundo plano,

el tamaño de pantalla más pequeño de la visualización de primer plano variará según las diversas combinaciones de las fuentes de señal de PIP.



**IMAGEN PIP**—Seleccione **Act** para ingresar a **Opciones** y seleccionar las configuraciones siguientes. Seleccione **Des.** para desactivar la función de visualización Picture-in-Picture.

**FUENTE PIP**—Use **Fuente PIP** para recorrer una a una las fuentes de visualización de la imagen en primer plano. La fuente PIP posible se encuentra disponible en la selección del menú en pantalla, dependiendo de la fuente de entrada principal actual. Para conocer las

combinaciones posibles de fuentes, consulte la página 269.

**TAMAÑO PIP**—Ajuste el tamaño de la imagen de la visualización en primer plano.

**POSICIÓN PIP X**—Ajuste horizontalmente la posición de la imagen de la visualización PIP.

**POSICIÓN PIP Y**—Ajuste verticalmente la posición de la imagen de la visualización PIP.

**IMAGEN PBP**—Seleccione **Act.** para activar la visualización de Picture-by-Picture y seleccione **Des.** para desactivarla.

## Menú Configuración de Red



**DHCP**—Seleccione **Act.** para asignar una dirección IP al proyector automáticamente desde un servidor **DHCP** o seleccione **Des.** para asignar una dirección IP de manera manual.

**DIRECCIÓN IP**—Pulse **Intro** para definir una dirección IP. Pulse el botón hacia la izquierda o la derecha para seleccionar la posición del número y hacia arriba o hacia abajo para cambiar el número.

**MÁSC. SUBRED**—Pulse **Intro** para definir un número de máscara de subred. Pulse el botón hacia la izquierda o la derecha para seleccionar la posición del número y hacia arriba o hacia abajo para cambiar el número.

**PASARELA**—Seleciónelo para definir el gateway predeterminado de la red conectada al proyector. Pulse el botón hacia la izquierda o derecha para seleccionar la posición del número y hacia arriba o abajo para cambiar el número.

**DNS**—Escriba la dirección IP del servidor DNS de la red conectada al proyector. Se usan 12 caracteres numéricos.

**APLICAR CAMBIOS**—Pulse para confirmar la configuración.

**REINICIAR CONFIGURACIÓN DE RED**—Pulse para volver a la configuración predeterminada.

## Menú Restaurar



**RESTAURAR**—Seleccione **Sí** para restaurar el proyector a sus valores predeterminados de fábrica. Los elementos que se restauran incluyen las configuraciones de la imagen de la computadora y del video.

## Menú Fuente: ordenador



**NOTA:** Este menú sólo está disponible cuando hay una computadora conectada.



**FRECUENCIA**—Cambie la frecuencia de datos de pantalla para que coincida con la frecuencia de la tarjeta gráfica de su computadora. Si aparece una línea vertical que parpadea, utilice el control de **Frecuencia** para minimizar las barras. Éste es un ajuste aproximado.

**PISTA**—Sincronice la fase de la señal de visualización con la tarjeta gráfica. Si la imagen se ve inestable o parpadea, use la función **Pista** para corregirla. Éste es un ajuste preciso.



**NOTA:** Ajuste primero la **Frecuencia** y luego la **Pista**.

**POSICIÓN H**—Pulse **⊖** para ajustar la posición horizontal de la imagen hacia la izquierda y **⊕** para ajustarla hacia la derecha.

**POSICIÓN V**—Pulse **⊖** para ajustar la posición vertical de la imagen hacia abajo y **⊕** para ajustarla hacia arriba.

## Menú Fuente: vídeo



**NOTA:** Este menú sólo está disponible con las señales S-video, video (compuesto) conectadas.



**SATURACIÓN**—Ajuste una fuente de video desde blanco y negro hasta color completamente saturado. Pulse  $\ominus$  para disminuir la cantidad de color en la imagen y  $\oplus$  para aumentarla.

**NITIDEZ**—Pulse  $\ominus$  para disminuir la nitidez y  $\oplus$  para aumentarla.

**TONO DE COLOR**—Pulse  $\ominus$  para aumentar la cantidad de verde en la imagen y  $\oplus$  para aumentar la cantidad de rojo.

## Conexiones de aprendizaje RF



### Autoaprendizaje para cambiar el canal de RF entre el control remoto y el proyector

- Encienda el proyector.
- Pulse el botón "Menú" del panel de control, luego ingrese al menú "Administración-->Aprend. RF\_Cn".
- Seleccione **Sí** con los botones del control para ingresar al modo **Aprendizaje espera**. El proyector cambiará al modo de espera para **Aprend. RF** y mostrará el menú **Aprend. RF**.
- Abra la tapa de las pilas en el control remoto y pulse el botón **Prgm** para iniciar el proceso de **Aprend. RF** para el control remoto y el proyector.

## Volver a la configuración de fábrica para el Canal de RF

- Seleccione **Sí** en el menú **Configuración de Aprend. RF** e ingrese al menú **Restablecer RF a predeterminado**. Seleccione **Restablecer a canal predeterminado**, el proyector volverá al canal predeterminado de fábrica.
- Pulse el botón **Prgm** del control remoto durante 5 segundos para restablecer el transmisor al canal predeterminado de fábrica.
- El restablecimiento exitoso al canal predeterminado en ambos extremos puede confirmarse si el transmisor del control remoto controla el proyector.

## Autoaprendizaje para cambiar el canal de RF entre el control remoto y el dongle USB inalámbrico

Paso 1	Abra la tapa trasera del control remoto.
Paso 2	Presione el dongle.
Paso 3	Retire el dongle del control remoto.
Paso 4	Conecte el dongle al puerto USB de su computadora de escritorio o portátil. El dongle mostrará una luz roja.
Paso 5	Pulse el botón LED del dongle y éste parpadeará de color "rojo" durante 13 segundos.
Paso 6	<p>Pulse el botón Prgm que se encuentra en la parte posterior del control remoto dentro de 13 segundos para iniciar el proceso <b>RF Learning</b> (Aprendizaje RF).</p> <ul style="list-style-type: none"> <li>• Si los procesos son exitosos, el LED del dongle permanecerá encendido de color "rojo" y dejará de parpadear.</li> <li>• Compruebe que la función del mouse esté activada usando el control remoto. Si está listo, el LED del dongle mostrará una señal de color "verde".</li> </ul>
Paso 7	Uso del control remoto para administrar su computadora de escritorio o portátil.



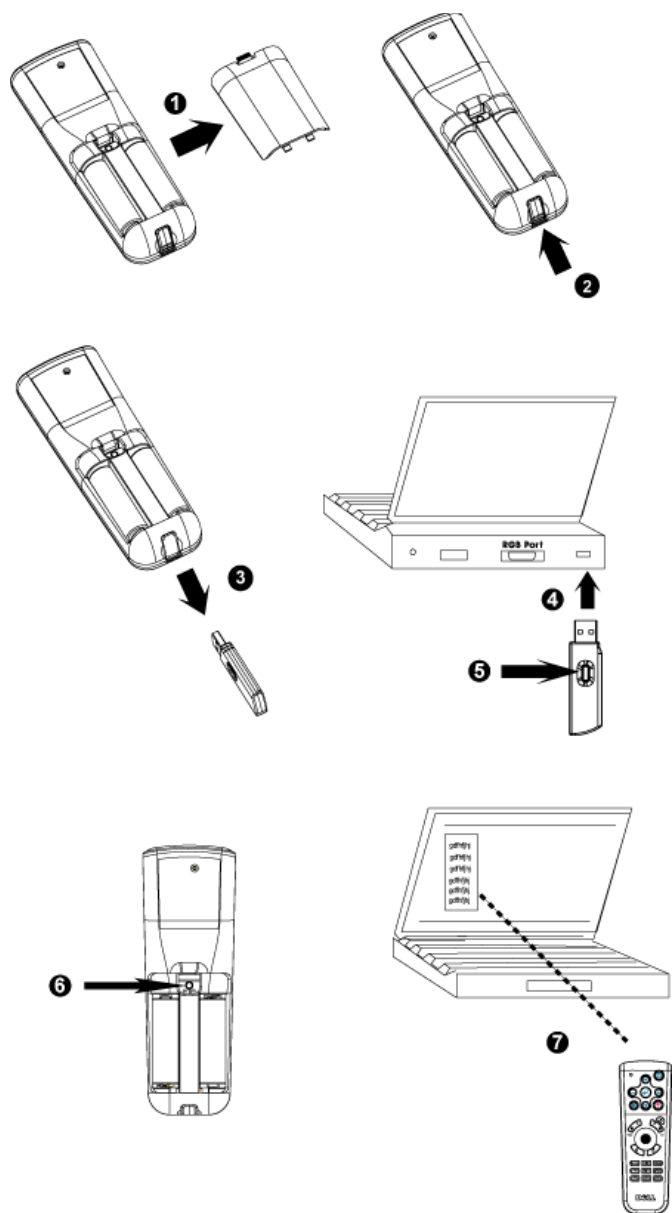

## **Para manejar el proyector desde la Administración Web**

### **Ajuste de la Configuración de Red**

Si el proyector está conectado a una red, puede acceder al proyector a través de un explorador de Internet si ajusta la configuración de la red (TCP/IP). Al usar la función de red, la dirección IP debe ser única. Para ajustar la configuración de red, consulte el Menú Configuración de Red en la página 245.

### **Acceso a la Administración Web**

Use Internet Explorer 5.0 o superior o Netscape Navigator 7.0 o superior e ingrese la dirección IP. Ahora puede acceder a la **Administración Web** y manejar el proyector desde una ubicación remota.

## Propiedades de administración

### Inicio

The screenshot shows the Dell 5100MP Web Management interface. The top navigation bar is blue with the Dell logo and the text '5100MP Web Management'. On the left, there is a vertical menu with five items, each with a play button icon: 'Inicio', 'Configuración de Red', 'Control y Estado del Proyector', 'Alerta de E-Mail', and 'Configuración de Contraseña'. The main content area is titled 'Inicio' and contains a welcome message: 'Bienvenido al sitio de Administración Web de DELL 5100MP.' Below this is a section titled 'Información de Proyector' which lists the following details: 'Nombre de grupo: 5100MP', 'Nombre: D12020', 'Localización:', 'Contacto:', 'estado: Espera', 'Horas de lámpara: 0 hr.', 'Versión de FW: A0.60', 'Dirección IP: 192.168.4.50', 'Dirección MAC: 00:60:E9:01:2E:F4', and 'Contraseña: Deshabilitar'. At the bottom of the main content area, there is a 'Lenguaje' section with a dropdown menu set to 'Spanish(Español)' and an 'Enviar' button.

Muestra la información de Nombre de grupo, Nombre de proyector, Localización, Contacto, Horas de lámpara, Versión de Firmware, Dirección IP, Dirección MAC y Contraseña de Admin.

## Configuración de Red

Consulte la sección de Menú en pantalla en la página 245.

**DELL™ 5100MP Web Management**

**Configuración de Red**

Grupo: 
  
 Nombre: 
  
 Localización: 
  
 Contacto:

---

DHCP
  Manual

Dirección IP: 
  
 Máscara: 
  
 Pasarela: 
  
 Servidor DNS:

- Defina el Nombre de grupo, Nombre de proyector, Localización e información de Contacto en esta ficha y pulse **Enviar** para confirmar la configuración.
- Seleccione **DHCP** para asignar una dirección IP al proyector automáticamente desde un servidor **DHCP** o **Manual** para asignar una dirección IP de manera manual.

## Control y Estado del Proyector

La función es la misma que la del Menú en pantalla.

**DELL™ 5100MP Web Management**

**Control y Estado del Proyector**

**Estado del proyector**

Estado del proyector

Ahorro de energía

Horas de lámpara

Estado de error

---

**Control de imagen**

Funcionamiento  Energía total  ECO Mode

Modo proyec

Seleccionar Fuente

Modo de vídeo

Pantalla en blanco  Act.  Des.

R. Aspecto  1:1  16:9  4:3

Brillo  (0-100)

Contraste  (0-100)

---

**Control de Sonido**

Volumen  (0-30)

Administre el estado del proyector, el control de imagen y el control de audio usando Control y Estado del Proyector.

## Alerta de E-Mail

**DELL™** 5100MP Web Management

- Inicio
- Configuración de Red
- Control y Estado del Proyector
- Alerta de E-Mail**
- Configuración de Contraseña

### Alerta de E-Mail

**Alerta**  Habilitar  Deshabilitar

PARA @

CC @

Deshabilitar @

Asunto

**Configuración SMTP**

Servidor SMTP saliente

Nombre de usuario:

Contraseña

**Condición de alerta**

Alerta de lámpara

Baja vida de lámpara

Alerta de temperatura

Defina la Dirección de e-mail, Propietario, Tema y **Condición de alerta** para enviar alertas de e-mail automáticas al administrador predefinido.

## Configuración de Contraseña

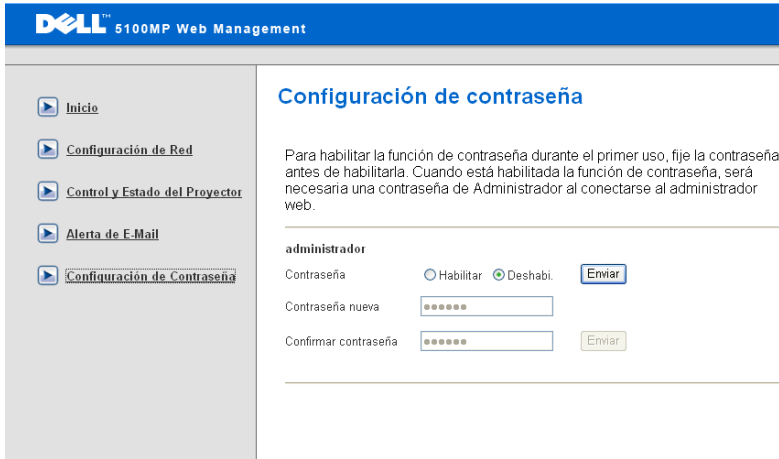

The screenshot shows the Dell 5100MP Web Management interface. The top navigation bar is blue with the Dell logo and the text "5100MP Web Management". On the left, there is a sidebar menu with the following items: Inicio, Configuración de Red, Control y Estado del Proyector, Alerta de E-Mail, and Configuración de Contraseña (which is highlighted). The main content area is titled "Configuración de contraseña" in blue. Below the title, there is a paragraph of text: "Para habilitar la función de contraseña durante el primer uso, fije la contraseña antes de habilitarla. Cuando está habilitada la función de contraseña, será necesaria una contraseña de Administrador al conectarse al administrador web." Below this text, there is a section titled "administrador" with two radio buttons: "Habilitar" (unselected) and "Deshabi." (selected). To the right of these buttons is a blue "Enviar" button. Below this, there are two input fields for "Contraseña nueva" and "Confirmar contraseña", both containing six dots. To the right of the second input field is a grey "Enviar" button.

Use Configuración de Contraseña para definir una contraseña para que el administrador ingrese a la **Administración Web**. Al activar la contraseña por primera vez, defina la contraseña antes de activarla. Una vez que se activa la función de contraseña, se solicita una contraseña de administrador para acceder a la **Administración Web**.





# Solución de problemas del proyector



Si experimenta problemas con el proyector, consulte las siguientes sugerencias para solucionarlos. Si el problema persiste, comuníquese con Dell.





---

**Problema**

No aparece la imagen en la pantalla

**Solución posible**

- Compruebe que haya quitado la tapa de la lente y que el proyector esté encendido.
  - Asegúrese de que el puerto de gráficos externos esté activado. Si está usando una computadora portátil Dell, pulse  . En el caso de otras computadoras, consulte la documentación de dicho equipo.
  - Asegúrese de que todos los cables estén conectados firmemente. Consulte "Conexión del proyector" en la página 219."
  - Asegúrese de que los terminales de los conectores no estén torcidos o rotos.
  - Asegúrese de que la lámpara esté instalada firmemente (consulte "Cambio de la lámpara" en la página 260").
  - Realice una prueba de autodiagnóstico. Consulte "Autodiagnóstico de video" en la página 260. Asegúrese de que los colores del patrón de prueba sean los correctos.
-

<b>Problema (continuación)</b>	<b>Solución posible (continuación)</b>
Imagen parcial, desplazada o incorrecta	<ul style="list-style-type: none"> <li>• Pulse el botón <b>Resinc</b> del control remoto o del panel de control.</li> <li>• Si está usando una computadora portátil Dell, ajuste la resolución de la computadora en XGA (1024 x 768):             <ul style="list-style-type: none"> <li><b>a</b> Haga clic con el botón derecho en la parte no utilizada del escritorio de Windows, haga clic en <b>Propiedades</b> y luego seleccione la ficha <b>Configuración</b>.</li> <li><b>b</b> Compruebe que la resolución está ajustada en 1024 x 768 píxeles para el puerto del monitor externo.</li> <li><b>c</b> Pulse  .</li> </ul> </li> </ul> <p>Si experimenta dificultad cambiando las resoluciones o su monitor se bloquea, reinicie todo el equipo y el visualizador de proyección.</p> <p>Si no está utilizando una computadora portátil Dell, consulte la documentación de su equipo.</p>
La pantalla no muestra su presentación	Si está usando una computadora portátil, pulse   .
La imagen es inestable o parpadea	Ajuste la pista en la ficha <b>Fuente: ordenador</b> del menú en pantalla.
La imagen presenta una línea vertical que se mueve	Ajuste la frecuencia en la ficha <b>Fuente: ordenador</b> del menú en pantalla.
El color de la imagen no es correcto	<ul style="list-style-type: none"> <li>• Si la señal de salida de su tarjeta gráfica es "sinc en Verde" y desearía mostrar VGA a una señal de 60Hz, ingrese al Menú en pantalla (OSD), seleccione Administración, luego Tipo de señal y luego, <b>RGB</b>.</li> <li>• Realice la Prueba de autodiagnóstico (consulte "Autodiagnóstico de video ") para realizar un diagnóstico preliminar del problema de color de la imagen. Compruebe que los colores del patrón de prueba son los correctos.</li> </ul>

<b>Problema (continuación)</b>	<b>Solución posible (continuación)</b>
La imagen está desenfocada	<ol style="list-style-type: none"> <li><b>1</b> Ajuste el anillo de enfoque en las lentes del proyector.</li> <li><b>2</b> Asegúrese de que la pantalla de proyección esté dentro de la distancia requerida (4,9 pies [1,5 m] a 39,4 pies [12 m]).</li> </ol>
La imagen aparece estirada en el modo DVD 16:9	<p>El mismo proyector detectará automáticamente el DVD 16:9 y ajustará la relación de aspecto para pantalla completa con la configuración por defecto de 4:3 (buzón).</p> <p>Si la imagen sigue apareciendo estirada, necesitará ajustar también la relación de aspecto según lo siguiente:</p> <ul style="list-style-type: none"> <li>• Seleccione el tipo de relación de aspecto 4:3 en su DVD si está reproduciendo un DVD de 16:9 (si es posible).</li> <li>• Si no puede seleccionar el tipo de relación de aspecto 4:3 en su reproductor de DVD, seleccione la relación de aspecto 4:3 en el menú <b>Configuración de la imagen</b> en el menú en pantalla.</li> </ul>
La imagen aparece al revés	Seleccione Administración en el menú en pantalla y ajuste el modo de proyección.
La lámpara se agota o emite un ruido en seco	Cuando la lámpara llega al fin de su vida útil, puede quemarse y emitir un fuerte sonido seco. Si esto sucede, el proyector no vuelve a encenderse y la pantalla LCD muestra el mensaje <b>Lamp Defective</b> (Lámpara defectuosa) hasta que la reemplaza. Para reemplazar la lámpara, consulte "Cambio de la lámpara" en la página 260.
La luz LAMP se mantiene encendida de color naranja	Si la luz de lámpara se mantiene encendida de color naranja, debe cambiar la lámpara.
Falla de interbloqueo	Si la luz de lámpara parpadea de color naranja, significa que la tapa de la lámpara no está cerrada correctamente. Círrrela bien. Si el problema persiste, comuníquese con Dell.

<b>Problema (continuación)</b>	<b>Solución posible (continuación)</b>
La luz <b>TEMP</b> se mantiene encendida de color naranja	El proyector se sobrecalentó, la pantalla se apaga automáticamente. Vuelva a encender la pantalla cuando el proyector se enfríe. Si el problema persiste, comuníquese con Dell.
La luz <b>TEMP</b> parpadea de color naranja	Ha ocurrido una falla en ventilador y el proyector se apagará automáticamente. Si el problema persiste, comuníquese con Dell.
El control remoto no funciona bien o el alcance es muy limitado	La energía de las pilas puede estar agotándose. Compruebe si el rayo láser transmitido desde el control remoto también es débil. Si es así, reemplace las pilas por otras 2 pilas AA.

## Autodiagnóstico de video

El Proyector Dell 5100MP incluye una prueba de autodiagnóstico de la pantalla de video del proyector (para Video, S-video, Componente-i). Use esta avanzada función para realizar pruebas de autodiagnóstico preliminares de su proyector cuando experimente problemas de visualización de video.

- 1 Luego de encender el proyector, pulse simultáneamente los botones "+" y "-" en el panel de control y suéltelos cuando la pantalla se ponga en blanco.
- 2 Pulse "+" y "-" nuevamente para salir del modo diagnóstico.
- 3 En el modo de autodiagnóstico, la pantalla ejecutará una prueba con un ciclo de siete colores:  
Rojo--> Verde--> Azul--> Blanco--> Azulino--> Verde oscuro--> Amarillo.  
Asegúrese de que los colores del patrón de colores sean los correctos. Si no es así, comuníquese con Dell.

## Cambio de la lámpara

Reemplace la lámpara cuando en la pantalla aparezca el mensaje “Lamp is approaching the end of its useful life in full power operation. Replacement suggested! [www.dell.com/lamps](http://www.dell.com/lamps)” (La vida útil de la lámpara está terminando. ¡Se recomienda su reemplazo!). Si el problema persiste después de reemplazar la lámpara, comuníquese con Dell.



**PRECAUCIÓN: La lámpara se calienta durante el uso. No intente cambiarla hasta que el proyector se haya dejado enfriar durante al menos 30 minutos.**

**⚠ PRECAUCIÓN:** No toque el foco ni el vidrio de la lámpara en ningún momento. El foco puede explotar a causa de una manipulación indebida, incluido el hecho de tocar el foco o el vidrio.

- 1 Apague el proyector y desconecte el cable de alimentación.
- 2 Deje que el proyector se enfríe durante al menos 30 minutos.
- 3 Afloje los 2 tornillos que sujetan la tapa de la lámpara y quite la tapa.
- 4 Afloje los 2 tornillos que sujetan la lámpara.
- 5 Tome la lámpara por su asa de metal.
- 6 Siga los pasos del 1 al 5 en orden inverso para instalar la lámpara nueva.
- 7 Restaure el tiempo de uso de la lámpara seleccionando el icono **Rest lámpara** en la ficha **Administración del menú** en pantalla.

**✍ NOTA:** Es posible que Dell requiera que las lámparas reemplazadas bajo garantía sean devueltas a Dell. De lo contrario, comuníquese con su agencia local de eliminación de desperdicios para conocer el lugar de depósito más cercano.

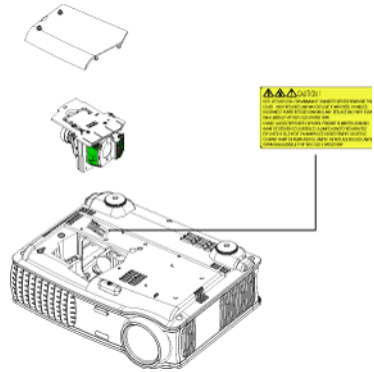

**⚠ PRECAUCIÓN:** Eliminación de lámparas (sólo para EE.UU.)  
**☿ LA O LAS LÁMPARAS DE ESTE PRODUCTO CONTIENEN MERCURIO Y DEBEN SER RECICLADAS O ELIMINADAS EN CONFORMIDAD CON LAS LEYES LOCALES, ESTATALES Y FEDERALES. PARA OBTENER MÁS INFORMACIÓN, VISITE [WWW.DELL.COM/HG](http://WWW.DELL.COM/HG) O COMUNÍQUESE CON LA ALIANZA DE INDUSTRIAS ELECTRÓNICAS EN [WWW.EIAE.ORG](http://WWW.EIAE.ORG). PARA CONOCER DETALLES ESPECÍFICOS SOBRE LA ELIMINACIÓN DE LAS LÁMPARAS, VISITE [WWW.LAMPRECYCLE.ORG](http://WWW.LAMPRECYCLE.ORG).**



# Especificaciones

Válvula de luz	Tecnología de un solo chip de 0,95" SXGA+ DLP™ LVDS (señalización diferencial de bajo voltaje)
Brillo	3300 ANSI lúmenes (máx.)
Tasa de contraste	2500:1 típica (Completo/Apagado)
Uniformidad	80% típica (estándar de Japón - JBMA)
Lámpara	Lámpara de 300 vatios de 1700 horas reemplazable por el usuario (hasta 2200 horas en modo económico)
Número de píxeles	1400 x 1050 (SXGA+)
Color visible	16,7 millones de colores
Velocidad de la rueda del color	100~127,5 Hz (2X)
Lente de proyección	F/2,6~2,87, f=39,1~46,92 mm con lente de zoom manual de 1,2x
Tamaño de la pantalla de proyección	30,8-295,3 pulgadas (diagonal)
Distancia de proyección	4,9~39,4 pies (1,5 m~12 m)
Compatibilidad del video	Compatible con NTSC, NTSC 4.43, PAL, PAL-M, PAL-N, SECAM y HDTV (1080i/p, 720p, 576i/p, 480i/p) Capacidad para Video compuesto, Video componente y S-video
Frecuencia H.	15 kHz- 100 kHz (analógica) 30 kHz- 64 kHz (digital)
Frecuencia V.	43 Hz- 120 Hz (analógica) 43 Hz- 85 Hz (digital)

Fuente de alimentación	Entrada universal CA 50-60 Hz de 90-240V con PFC
Consumo de energía	400 vatios típica, 335 vatios en modo económico
Audio	2 altavoces, 2 vatios RMS
Nivel de ruido	37dB(A) en modo Completo, 31dB(A) en modo económico
Peso	8,2 lbs (3,73 k)
Dimensiones (Ancho x Alto x Fondo)	Externas 13 x 10,3 x 4,5 ± 0,04 pulgadas (329,8 x 261,4 x 115,2 ± 1 mm)
Ambiente	Temperatura de funcionamiento: 5°C - 35°C (41°F- 95°F) Humedad: 80% máximo Temperatura de almacenamiento: -20°C a 60°C (-4°F a 140°F) Humedad: 80% máximo
Regulación	FCC, CE, VCCI, UL, cUL, TÜV- GS, ICES-003, C-Tick, GOST, PCBC, CCC, PSB, EZU, NOM, S-TuV/Argentina
Protocolo de red	10/100 Base-T TCP/IP ICMP ARP SNMP V1.0 SMTP DHCP HTTP
Conectores I/O	Alimentación: zócalo de entrada de alimentación CA



Entrada de computadora: una M1-DA para señales de entrada analógica/digital/componente, HDTV, una D-sub de 15 contactos para señales de entrada analógica/componente, HDTV, una BNC R/G/B/H/V para señales de entrada analógica RGB.

Salida de computadora: una D-sub de 15 contactos

Entrada de video: 3 conectores RCA para entrada de video componente/HDTV, una entrada de S-video mini-DIN de 4 contactos, una clavija RCA para entrada de video compuesto

Entrada de audio: una clavija tipo jack (diámetro 3,5 mm)

Clavija de CC de 12 volt a 200mA, control de relé para control automático de pantalla de proyección

Un conector RJ45 para redes

Una entrada HDMI

Un mini DIN RS232 para control de proyector remoto con cable desde la PC

## Asignación de contactos RS232

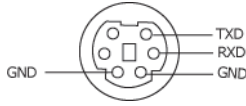

### Protocolo RS232

- Configuración de la comunicación

Configuración de la conexión	Valor
Tasa de baudios:	19200
Bits de datos:	8
Paridad	Ninguno
Bits de parada	1

- Tipos de comandos**

Para abrir el menú OSD y ajustar la configuración.

- Sintaxis de comando de control (desde la PC al proyector)**

[H][AC][SoP][CRC][ID][SoM][COMMAND]

- Ejemplo:** Comando Power ON (Encender) (enviar primero bytes bajos)

--> 0xBE, 0xEF, 0x10, 0x05, 0x00, 0xC6, 0xFF, 0x11, 0x11, 0x01, 0x00, 0x01

Cabecera "BE EF"

Código de dirección "10" ==> pt\_OEM

Tamaño del Payload "05 00" ==> Desde wParamID hasta el final

CRC "C6 FF" ==> Si el valor CRC es "C6 (byte bajo) FF (byte alto)"

MsgID "11 11"

MsgSize "01 00" ==> Desde el comando hasta el final.

Comando "01" ==> Comando "Power ON" (Encender).

- Tabla de mensajes de respuesta del proyector:**

0x00: Éxito

0x01: Comando no válido (en la lista de comandos de control pero no válido. P. ej. un comando de lector de tarjetas cuando no hay un lector de tarjetas conectado)

0x02: Comando de error (incluye el error CRC y comandos desconocidos).

0x03: Estado del sistema - Proyector encendido (modo normal).

NACK: Estado del sistema - Proyector apagado (modo suspensión).

Nota: Cuando el proyector está en el modo suspendido, el proyector no envía respuesta de reconocimiento (NACK).

- **Respuesta del proyector de horas de lámpara:**

Byte0, Byte1, Byte2, Byte3

Byte0: 0x00 (Éxito)

Byte1: 0x2F (la cabecera de las horas de lámpara)

Byte2: LSB (Hex)

Byte3: MSB (Hex)

Ejemplo: 800 ( $3 \times 256 + 2 \times 16 = 800$ ) horas --> 0x00, 0x2F, 0x20, 0x03

- **Respuesta de la versión del firmware:**

Versión del firmware: Código ASCII de 4 Bytes: "V\*.\*)"

V: Versión

\*: 0-9

- **Ejemplo:** Version 1.5 --> "V1.5" --> 0x00, 0x30, 0x56, 0x31, 0x2E, 0x35 (Éxito, cabecera de la versión del firmware, código ASCII de 4 Bytes: "V\*.\*)"

## Lista de comandos de control

Cabeza (WORD)	Código de dirección (BYTE)	Tamaño del payload (WORD)	CRC16 para todo el paquete (WORD)	Identificador or MsG (WORD)	Tamaño MsG (WORD)	Código del comando (BYTE)	Descripción del comando
0xefbe	0x10	0x0005	0xffc6 0xbfc7 0x7e07 0x3fc5 0xfe05 0xbe04 0x7fc4 0x3fc0 0xfe00 0xbe01 0x7fc1 0x3e03 0xffc3 0xbfc2 0x7e02 0x3fca 0xfe0a 0xbe0b 0x7fcb 0x3e09 0xffe9 0xbfc8 0x7e08 0x3e0c 0xffcc 0xbfcd 0x7e0d 0x3fef 0xfe0f 0xbe0e 0x7fce 0x3fde 0xfe1e 0xbe1f 0x7fdf 0xbfd9 0x7e19 0x3fdb 0xfe1b 0xbe1a 0x7fda 0x3e12 0x3ff6 0x3e3a 0xffff 0xbffb 0x7e3b 0x7e46	0x1111	0x0001	0x01 0x02 0x03 0x04 0x05 0x06 0x07 0x08 0x09 0x0A 0x0B 0x0C 0x0D 0x0E 0x0F 0x10 0x11 0x12 0x13 0x14 0x15 0x16 0x17 0x18 0x19 0x1A 0x1B 0x1C 0x1D 0x1E 0x1F 0x20 0x21 0x22 0x23 0x2A 0x2B 0x2C 0x2D 0x2E 0x2F 0x30 0x40 0x40 0x50 0x51 0x52 0x53 0xFF	Power Menu Up Down Left Right R-sync Source Volume + Volume - Zoom in Zoom out Mute Freeze Hide Video Mode H. Keystone Up H. Keystone Down V. Keystone Up V. Keystone Down PIP ON/OFF PIP Swap Aspect ratio (4:3/16:9) Power OFF Source-VGA Analog Source-VGA YPbPr Source-VGA YCbCr Source-M1 Analog Source-M1 Digital Source-M1 YPbPr Source-M1 YCbCr Source-RCA YPbPr Source-RCA YCbCr Source-S-Video Source-Composite ECO Mode ON ECO Mode OFF Auto Source ON Auto Source OFF Factory Reset Lamp Hour Firmware Version Enter key HDMI BNC Analog BNC YpbPr BNC YcbCr System Status

## Fuentes de combinación de PIP

Fuente	M1 RGB	M1 Componente	VGA Computadora	VGA Componente	BNC RGB	BNC Componente	RCA Componente	HDMI
SVideo	PIP	PIP	PIP	PIP	PIP	PIP	PIP	PIP
Compuesto	PIP	PIP	PIP	PIP	PIP	PIP	PIP	PIP
M1 Digital	X	X	PIP	PIP	PIP	PIP	PIP	PIP



**NOTA:** Si la combinación de dos fuentes supera el ancho de banda del escalador, el proyector mostrará una imagen negra.

## MIB File

```
Dell-MIB DEFINITIONS ::= BEGIN
IMPORTS
    MODULE-IDENTITY, OBJECT-TYPE, Integer32,
    NOTIFICATION-TYPE, enterprises, Counter32,
    OpaqueFROM SNMPv2-SMI

    TEXTUAL-CONVENTION, DisplayString, TruthValue
    FROM SNMPv2-TC;
-- textual conventions

DisplayString ::=
    OCTET STRING
-- This data type is used to model textual information taken
-- from the NVT ASCII character set. By convention, objects
-- with this syntax are declared as having

DellMIB MODULE-IDENTITY
    LAST-UPDATED "200505060001"
    ORGANIZATION "Dell "
    CONTACT-INFO
"Dell"
    DESCRIPTION
"The Dell MIB."
    ::= { enterprises 674 }

DellMIB5100MP OBJECT IDENTIFIER ::= { DellMIB 1 }
```

```

pitState OBJECT-TYPE
    SYNTAX INTEGER (SIZE(0..127))
    MAX-ACCESS read-only
    STATUS current
    DESCRIPTION
        "
        A value which indicates the set of the projector.
        0: Off;1: Cooling;2: On
        "
    ::= { DellMIB5100MP 1 }

```

```

pitLampHour OBJECT-TYPE
    SYNTAX INTEGER (SIZE(0..127))
    MAX-ACCESS read-only
    STATUS current
    DESCRIPTION
        "
        A value which indicates the lamp hours of the
        projector.
        "
    ::= { DellMIB5100MP 3 }

```

```

pitTemperature OBJECT-TYPE
    SYNTAX INTEGER (SIZE(0..127))
    MAX-ACCESS read-only
    STATUS current
    DESCRIPTION
        "
        A value which indicates the temperature of the
        projector.
        "
    ::= { DellMIB5100MP 5 }

```

```

pitPowerButton OBJECT-TYPE
    SYNTAX INTEGER (SIZE(0..127))

```

MAX-ACCESSread-write

STATUScurrent

DESCRIPTION

"

A value which indicates to power on/off the projector depending on the pjtState.

If the pjtState is On then it will be changed to Cooling.

If the pjtState is Standby then it will be changed to On.

"

::= { DellMIB5100MP 6 }

pjtSourceButton OBJECT-TYPE

SYNTAXINTEGER (SIZE(0..127))

MAX-ACCESSread-write

STATUScurrent

DESCRIPTION

"

A command which indicates to search source for projection.

"

::= { DellMIB5100MP 7 }

pjtZoomInButton OBJECT-TYPE

SYNTAXINTEGER (SIZE(0..127))

MAX-ACCESSread-write

STATUScurrent

DESCRIPTION

"

A command which indicates to zoom in image.

"

::= { DellMIB5100MP 8 }

pjtZoomOutButton OBJECT-TYPE

SYNTAXINTEGER (SIZE(0..127))

MAX-ACCESSread-write

STATUScurrent

DESCRIPTION

"  
A command which indicates to zoom out image.

"  
::= { DellMIB5100MP 9 }

pjtMuteButton OBJECT-TYPE  
SYNTAX INTEGER (SIZE(0..1))  
MAX-ACCESS read-write  
STATUS current  
DESCRIPTION

"  
A command which indicates to mute/enable audio output.

"  
::= { DellMIB5100MP 10 }

pjtHideButton OBJECT-TYPE  
SYNTAX INTEGER (SIZE(0..127))  
MAX-ACCESS read-write  
STATUS current  
DESCRIPTION

"  
A command which indicates to hide/display image.

"  
::= { DellMIB5100MP 12 }

pjtVideoButton OBJECT-TYPE  
SYNTAX INTEGER (SIZE(0..127))  
MAX-ACCESS read-write  
STATUS current  
DESCRIPTION

"  
A command which indicates to change video mode.  
Change between PC, movie, sRGB, user and game mode.

"  
::= { DellMIB5100MP 13 }



pitHKeystoneUp OBJECT-TYPE  
SYNTAXINTEGER (SIZE(0..127))  
MAX-ACCESSread-write  
STATUScurrent  
DESCRIPTION  
"

A command which indicates to increase horizontal keystone.

"  
::= { DellMIB5100MP 14 }

pitHKeystoneDown OBJECT-TYPE  
SYNTAXINTEGER (SIZE(0..127))  
MAX-ACCESSread-write  
STATUScurrent  
DESCRIPTION  
"

A command which indicates to decrease horizontal keystone.

"  
::= { DellMIB5100MP 15 }

pitVKeystoneUp OBJECT-TYPE  
SYNTAXINTEGER (SIZE(0..127))  
MAX-ACCESSread-write  
STATUScurrent  
DESCRIPTION  
"

A command which indicates to increase vertical keystone.

"  
::= { DellMIB5100MP 16 }

pitVKeystoneDown OBJECT-TYPE  
SYNTAXINTEGER (SIZE(0..127))  
MAX-ACCESSread-write  
STATUScurrent  
DESCRIPTION  
"

A command which indicates to decrease vertical keystone.

```
"
 ::= { DellMIB5100MP 17 }
```

pjt169Button OBJECT-TYPE

```
SYNTAXINTEGER (SIZE(0..127))
MAX-ACCESSread-write
STATUSScurrent
DESCRIPTION
"
```

A command which indicates to change aspect ratio.

Change between 16:9 and 4:3.

```
"
 ::= { DellMIB5100MP 20 }
```

pjtBrightness OBJECT-TYPE

```
SYNTAXINTEGER (SIZE(0..100))
MAX-ACCESSread-write
STATUSScurrent
DESCRIPTION
"
```

A value which indicates to control brightness of the projector.

```
"
 ::= { DellMIB5100MP 21 }
```

pjtContrast OBJECT-TYPE

```
SYNTAXINTEGER (SIZE(0..100))
MAX-ACCESSread-write
STATUSScurrent
DESCRIPTION
"
```

A value which indicates to control contrast of the projector.

```
"
 ::= { DellMIB5100MP 22 }
```

pjtSntpServer OBJECT-TYPE

SYNTAX DisplayString (SIZE(0..40))

MAX-ACCESS read-write

STATUS current

DESCRIPTION

"

The SMTP server which may be an IP address or a domain name.

"

::= { DellMIB5100MP 23 }

pjtDstEmailAddr1 OBJECT-TYPE

SYNTAX DisplayString (SIZE (0..40))

MAX-ACCESS read-write

STATUS current

DESCRIPTION

"

The 1-st destination E-mail address which will receive alert message when the projector is error.

"

::= { DellMIB5100MP 24 }

pjtDstEmailAddr2 OBJECT-TYPE

SYNTAX DisplayString (SIZE (0..40))

MAX-ACCESS read-write

STATUS current

DESCRIPTION

"

The 2-nd destination E-mail address which will receive alert message when the projector is error.

"

::= { DellMIB5100MP 25 }

END

## Modos de compatibilidad

Modo	Resolución	(ANALÓGICO)		(DIGITAL)	
		Frecuencia V. (Hz)	Frecuencia H. (KHz)	Frecuencia V. (Hz)	Frecuencia H. (KHz)
VGA	640 X 350	70	31.5	70	31.5
VGA	640 X 350	85	37.9	85	37.9
VGA	640 X 400	85	37.9	85	37.9
VGA	640 X 480	60	31.5	60	31.5
VGA	640 X 480	72	37.9	72	37.9
VGA	640 X 480	75	37.5	75	37.5
VGA	640 X 480	85	43.3	85	43.3
VGA	720 X 400	70	31.5	70	31.5
VGA	720 X 400	85	37.9	85	37.9
SVGA	800 X 600	56	35.2	56	35.2
SVGA	800 X 600	60	37.9	60	37.9
SVGA	800 X 600	72	48.1	72	48.1
SVGA	800 X 600	75	46.9	75	46.9
SVGA	800 X 600	85	53.7	85	53.7
XGA	1024 X 768	43.4	35.5	-	-
XGA	1024 X 768	60	48.4	60	48.4
XGA	1024 X 768	70	56.5	70	56.5
XGA	1024 X 768	75	60	75	60
XGA	1024 X 768	85	68.7	-	-
SXGA	1280 X 1024	60	63.98	60	63.98
SXGA	1280 X 1024	75	79.98	-	-
SXGA	1280 x 1024	85	91.1	-	-
*SXGA+	1400 x 1050	60	63.98	60	63.98
*UXGA	1600 x 1200	60	75	-	-
MAC LC13*	640 X 480	66.66	34.98	-	-
MAC II 13*	640 X 480	66.68	35	-	-
MAC 16*	832 X 624	74.55	49.725	-	-
MAC 19*	1024 X 768	75	60.24	-	-
*MAC	1152 X 870	75.06	68.68	-	-
MAC G4	640 X 480	60	31.35	-	-

MAC G4	640 X 480	120	68.03	-	-
MAC G4	640 X 480	120	97.09	-	-
IMAC DV	640 X 480	117	60	-	-
IMAC DV	800 X 600	95	60	-	-
IMAC DV	1024 X 768	75	60	-	-
IMAC DV	1152 X 870	75	68.49	-	-
IMAC DV	1280 X 960	75	75	-	-
IMAC DV	1280 X 1024	85	91.1	-	-
* Imagen de computadora comprimida.					



**NOTA:** UXGA no es compatible en DVI (M1 a DVI).



# Cómo ponerse en contacto con Dell

Para contactar con Dell electrónicamente, puede acceder a las siguientes páginas web:

- [www.dell.com](http://www.dell.com)
- [support.dell.com](http://support.dell.com) (soporte técnico)
- [www.premiersupport.dell.com](http://www.premiersupport.dell.com) (soporte técnico para clientes de los sectores de educación, gobierno, salud y PYMEs, incluyendo clientes Premier, Platinum y Gold)

Para direcciones web específicas en su país, encuentre la sección del país apropiado en la siguiente tabla.

**NOTE:** Los números gratuitos son para uso dentro del país en el que aparecen listados.

**NOTE:** En ciertos países, el soporte técnico específico para las computadoras Dell Inspiron™ XPS está disponible en un número telefónico separado listado para países participantes. Si usted no ve un número telefónico listado que sea específico para las computadoras Inspiron XPS, puede usted contactar a Dell a través del número de soporte técnico listado y su llamada será transferida en forma apropiada.

Cuando necesite contactar con Dell, utilice las direcciones electrónicas, números de teléfono y códigos de la siguiente tabla. Si necesita asistencia para determinar qué códigos utilizar, contacte con un operador nacional o internacional.

<b>País (ciudad) Código de acceso internacional del país Código de la ciudad</b>	<b>Nombre del departamento o área de servicio Sitio web y dirección e-mail</b>	<b>Códigos de área, Números locales y números sin cargo</b>
Anguilla	Soporte general	sin cargo: 800-335-0031
Antigua y Barbuda	Soporte general	1-800-805-5924

<b>País (ciudad) Código de acceso internacional del país Código de la ciudad</b>	<b>Nombre del departamento o área de servicio Sitio web y dirección e-mail</b>	<b>Códigos de área, Números locales y números sin cargo</b>
Argentina (Buenos Aires) Código de acceso internacional: 00 Código del país: 54 Código de la ciudad: 11	Sitio web: <a href="http://www.dell.com.ar">www.dell.com.ar</a> E-mail: us_latin_services@dell.com E-mail para computadoras de escritorio y portátiles: la-techsupport@dell.com E-mail para servidores y productos de almacenamiento EMC <sup>®</sup> : la_enterprise@dell.com	Servicio al cliente sin cargo: 0-800-444-0730 Soporte técnico sin cargo: 0-800-444-0733 Servicios de soporte técnico sin cargo: 0-800-444-0724 Ventas 0-810-444-3355
Aruba	Soporte general	sin cargo: 800-1578



<b>País (ciudad) Código de acceso internacional del país Código de la ciudad</b>	<b>Nombre del departamento o área de servicio Sitio web y dirección e-mail</b>	<b>Códigos de área, Números locales y números sin cargo</b>
Australia (Sydney)	E-mail (Australia): au_tech_support@dell.com	
Código de acceso internacional: 0011	E-mail (Nueva Zelandia): nz_tech_support@dell.com	
Código del país: 61	Pequeñas y micro empresas	1-300-655-533
Código de la ciudad: 2	Gobierno y negocios	sin cargo: 1-800-633-559
	División de cuentas preferentes (PAD)	sin cargo: 1-800-060-889
	Servicio al cliente	sin cargo: 1-800-819-339
	Soporte técnico (portátiles y de escritorio)	sin cargo: 1-300-655-533
	Soporte técnico (servidores y estaciones de trabajo)	sin cargo: 1-800-733-314
	Ventas corporativas	sin cargo: 1-800-808-385
	Ventas de transacciones	sin cargo: 1-800-808-312
	Fax	sin cargo: 1-800-818-341

<b>País (ciudad) Código de acceso internacional del país Código de la ciudad</b>	<b>Nombre del departamento o área de servicio Sitio web y dirección e-mail</b>	<b>Códigos de área, Números locales y números sin cargo</b>
Austria (Viena)	Sitio web: support.euro.dell.com	
Código de acceso internacional: 900	E-mail: tech_support_central_europe@ dell.com	
Código del país: 43	Ventas a pequeñas y micro empresas	0820 240 530 00
Código de la ciudad: 1	Fax para pequeñas y micro empresas	0820 240 530 49
	Servicio al cliente para pequeñas y micro empresas	0820 240 530 14
	Servicio al cliente para cuentas preferentes y corporativas	0820 240 530 16
	Soporte técnico para pequeñas y micro empresas	0820 240 530 14
	Soporte técnico para cuentas preferentes y corporativas	0660 8779
	Conmutador	0820 240 530 00
<b>Bahamas</b>	Soporte general	sin cargo: 1-866-278-6818
<b>Barbados</b>	Soporte general	1-800-534-3066

<b>País (ciudad) Código de acceso internacional del país Código de la ciudad</b>	<b>Nombre del departamento o área de servicio Sitio web y dirección e-mail</b>	<b>Códigos de área, Números locales y números sin cargo</b>
Bélgica (Bruselas) Código de acceso internacional: 00 Código del país: 32 Código de la ciudad: 2	Sitio web: <a href="http://support.euro.dell.com">support.euro.dell.com</a>	
	E-mail para clientes de habla francesa: <a href="mailto:support.euro.dell.com/be/fr/emailldell/">support.euro.dell.com/be/fr/ emailldell/</a>	
	Soporte técnico para computadoras Inspiron XPS solamente	02 481 92 96
	Soporte técnico para todas las otras computadoras Dell	02 481 92 88
	Fax de soporte técnico	02 481 92 95
	Servicio al cliente	02 713 15 .65
	Ventas corporativas	02 481 91 00
	Fax Conmutador	02 481 92 99 02 481 91 00
<b>Bermuda</b>	Soporte general	1-800-342-0671
<b>Bolivia</b>	Soporte general	sin cargo: 800-10-0238
<b>Brasil</b> Código de acceso internacional: 00 Código del país: 55 Código de la ciudad: 51	Sitio web: <a href="http://www.dell.com/br">www.dell.com/br</a>	
	Soporte al cliente, soporte técnico	0800 90 3355
	Fax de soporte técnico	51 481 5470
	Fax de servicio al cliente	51 481 5480
Ventas	0800 90 3390	
<b>Islas Vírgenes Británicas</b>	Soporte general	sin cargo: 1-866-278-6820

<b>País (ciudad) Código de acceso internacional del país Código de la ciudad</b>	<b>Nombre del departamento o área de servicio Sitio web y dirección e-mail</b>	<b>Códigos de área, Números locales y números sin cargo</b>
Brunei Código del país: 673	Soporte técnico del cliente (Penang, Malasia)	604 633 4966
	Servicio al cliente (Penang, Malasia)	604 633 4949
	Ventas de transacción (Penang, Malasia)	604 633 4955
Canadá (North York, Ontario) Código de acceso internacional: 011	Estado de su orden online: <a href="http://www.dell.ca/ostatus">www.dell.ca/ostatus</a>	
	AutoTech (soporte técnico automatizado)	sin cargo: 1-800-247-9362
	Servicio al cliente (pequeñas y micro empresas)	sin cargo: 1-800-847-4096
	Servicio al cliente (mediana y gran empresa, gobierno)	sin cargo: 1-800-326-9463
	Soporte técnico (pequeñas y micro empresas)	sin cargo: 1-800-847-4096
	Soporte técnico (mediana y gran empresa, gobierno)	sin cargo: 1-800-387-5757
	Soporte técnico (impresoras, proyectors, televisores, handhelds, digital jukebox, y wireless)	1-877-335-5767
	Ventas (pequeñas y micro empresas)	sin cargo: 1-800-387-5752
	Ventas (mediana y gran empresa, gobierno)	sin cargo: 1-800-387-5755
	Venta de repuestos y de servicios extendidos	1 866 440 3355
Islas Caimán	Soporte general	1-800-805-7541

<b>País (ciudad) Código de acceso internacional del país Código de la ciudad</b>	<b>Nombre del departamento o área de servicio Sitio web y dirección e-mail</b>	<b>Códigos de área, Números locales y números sin cargo</b>
Chile (Santiago) Código del país: 56 Código de la ciudad: 2	Ventas, soporte al cliente y soporte técnico	sin cargo: 1230-020-4823
China (Xiamen) Código del país: 86 Código de la ciudad: 592	Sitio web de soporte técnico: <b>support.dell.com.cn</b> E-mail de soporte técnico: cn_support@dell.com E-mail de servicio al cliente: customer_cn@dell.com Fax de soporte técnico Soporte técnico (Dell™ Dimension™ e Inspiron) Soporte técnico (OptiPlex™, Latitude™, y Dell Precision™) Soporte técnico (servidores y almacenamiento) Soporte técnico (proyectores, PDAs, switches, routers, etc) Soporte técnico (impresoras) Servicio al cliente Fax de servicio al cliente Pequeñas y micro empresas División de cuentas preferentes Grandes cuentas corporativas GCP Grandes cuentas corporativas cuentas claves	592 818 1350 Sin cargo: 800 858 2969 Sin cargo: 800 858 0950 Sin cargo: 800 858 0960 Sin cargo: 800 858 2920 Sin cargo: 800 858 2311 Sin cargo: 800 858 2060 592 818 1308 Sin cargo: 800 858 2222 Sin cargo: 800 858 2557 sin cargo: 800 858 2055 sin cargo: 800 858 2628

<b>País (ciudad) Código de acceso internacional del país Código de la ciudad</b>	<b>Nombre del departamento o área de servicio Sitio web y dirección e-mail</b>	<b>Códigos de área, Números locales y números sin cargo</b>
	Grandes cuentas corporativas Norte	Sin cargo: 800 858 2999
	Grandes cuentas corporativas Norte gobierno y educación	Sin cargo: 800 858 2955
	Grandes cuentas corporativas Este	Sin cargo: 800 858 2020
	Grandes cuentas corporativas Este gobierno y educación	Sin cargo: 800 858 2669
	Grandes cuentas corporativas Equipo de cola	Sin cargo: 800 858 2572
	Grandes cuentas corporativas Sur	Sin cargo: 800 858 2355
	Grandes cuentas corporativas Oeste	sin cargo: 800 858 2811
	Grandes cuentas corporativas Repuestos	Sin cargo: 800 858 2621
<b>Colombia</b>	Soporte general	980-9-15-3978
<b>Costa Rica</b>	Soporte general	0800-012-0435
<b>República Checa (Praga)</b>	Sitio web: <a href="http://support.euro.dell.com">support.euro.dell.com</a> E-mail: <a href="mailto:czech_dell@dell.com">czech_dell@dell.com</a>	
Código de acceso internacional: 00	Soporte técnico	22537 2727
Código del país: 420	Servicio al cliente	22537 2707
	Fax	22537 2714
	Tech Fax	22537 2728
	Conmutador	22537 2711

<b>País (ciudad) Código de acceso internacional del país Código de la ciudad</b>	<b>Nombre del departamento o área de servicio Sitio web y dirección e-mail</b>	<b>Códigos de área, Números locales y números sin cargo</b>
Dinamarca (Copenague) Código de acceso internacional: 00 Código del país: 45	Sitio web: <a href="http://support.euro.dell.com">support.euro.dell.com</a> E-mail: <a href="mailto:support.euro.dell.com/dk/da/emailldell/">support.euro.dell.com/dk/da/emailldell/</a> Soporte técnico para computadoras Inspiron XPS solamente Soporte técnico para todas las otras computadoras Dell Servicio al cliente (en relación) Servicio al cliente para pequeñas y micro empresas Conmutador (en relación) Fax de Conmutador (en relación) Conmutador (pequeñas y micro empresas) Fax de conmutador (pequeñas y micro empresas)	7010 0074   7023 0182 7023 0184 3287 5505 3287 1200 3287 1201 3287 5000 3287 5001
Dominica	Soporte general	sin cargo: 1-866-278-6821
República Dominicana	Soporte general	1-800-148-0530
Ecuador	Soporte general	sin cargo: 999-119
El Salvador	Soporte general	01-899-753-0777

<b>País (ciudad) Código de acceso internacional del país Código de la ciudad</b>	<b>Nombre del departamento o área de servicio Sitio web y dirección e-mail</b>	<b>Códigos de área, Números locales y números sin cargo</b>
Finlandia (Helsinki)	Sitio web: <a href="http://support.euro.dell.com">support.euro.dell.com</a> E-mail:	
Código de acceso internacional: 990	<a href="http://support.euro.dell.com/fi/fi/emailldell/">support.euro.dell.com/fi/fi/emailldell/</a>	
Código del país: 358	Soporte técnico	09 253 313 60
	Servicio al cliente	09 253 313 38
Código de la ciudad: 9	Fax	09 253 313 99
	Conmutador	09 253 313 00



<b>País (ciudad) Código de acceso internacional del país Código de la ciudad</b>	<b>Nombre del departamento o área de servicio Sitio web y dirección e-mail</b>	<b>Códigos de área, Números locales y números sin cargo</b>
Francia (Paris) (Montpellier) Código de acceso internacional: 00 Código del país: 33 Códigos de ciudad: (1) (4)	Sitio web: <a href="http://support.euro.dell.com">support.euro.dell.com</a> E-mail: <a href="mailto:support.euro.dell.com/fr/fr/emailldell/">support.euro.dell.com/fr/fr/emailldell/</a> <b>Pequeñas y micro empresas</b> Soporte técnico para computadoras Inspiron XPS solamente Soporte técnico para todas las otras computadoras Dell Servicio al cliente Conmutador Conmutador (llamadas de fuera de Francia) Ventas Fax Fax (llamadas de fuera de Francia) <b>Corporativo</b> Soporte técnico Servicio al cliente Conmutador Ventas Fax	    0825 387 129   0825 387 270  0825 823 833 0825 004 700 04 99 75 40 00  0825 004 700 0825 004 701 04 99 75 40 01  0825 004 719 0825 338 339 01 55 94 71 00 01 55 94 71 00 01 55 94 71 01

<b>País (ciudad) Código de acceso internacional del país Código de la ciudad</b>	<b>Nombre del departamento o área de servicio Sitio web y dirección e-mail</b>	<b>Códigos de área, Números locales y números sin cargo</b>
Alemania (Langen) Código de acceso internacional: 00 Código del país: 49 Código de la ciudad: 6103	Sitio web: support.euro.dell.com E-mail: tech_support_central_europe@ dell.com Soporte técnico para computadoras Inspiron XPS solamente Soporte técnico para todas las otras computadoras Dell Servicio al cliente para pequeñas y micro empresas Servicio al cliente de segmento global Servicio al cliente para cuentas preferentes Servicio al cliente para grandes cuentas Servicio al cliente para cuentas públicas Conmutador	06103 766-7222     06103 766-7200  0180-5-224400  06103 766-9570  06103 766-9420  06103 766-9560  06103 766-9555  06103 766-7000

<b>País (ciudad) Código de acceso internacional del país Código de la ciudad</b>	<b>Nombre del departamento o área de servicio Sitio web y dirección e-mail</b>	<b>Códigos de área, Números locales y números sin cargo</b>
Grecia Código de acceso internacional: 00 Código del país: 30	Sitio web: <a href="http://support.euro.dell.com">support.euro.dell.com</a> E-mail: <a href="mailto:support.euro.dell.com/gr/en/emailldell/">support.euro.dell.com/gr/en/emailldell/</a> Soporte técnico Soporte técnico servicio dorado Conmutador Conmutador de servicio dorado Ventas Fax	00800-44 14 95 18 00800-44 14 00 83 2108129810 2108129811 2108129800 2108129812
Grenada	Soporte general	sin cargo: 1-866-540-3355
Guatemala	Soporte general	1-800-999-0136
Guyana	Soporte general	sin cargo: 1-877-270-4609

<b>País (ciudad) Código de acceso internacional del país Código de la ciudad</b>	<b>Nombre del departamento o área de servicio Sitio web y dirección e-mail</b>	<b>Códigos de área, Números locales y números sin cargo</b>
<b>Hong Kong</b>	Sitio web: <a href="http://support.ap.dell.com">support.ap.dell.com</a>	
Código de acceso internacional: 001	E-mail de soporte técnico: <a href="mailto:apsupport@dell.com">apsupport@dell.com</a>	
Código del país: 852	Soporte técnico (Dimension e Inspiron)	2969 3188
	Soporte técnico (OptiPlex, Latitude, y Dell Precision)	2969 3191
	Soporte técnico (PowerApp™, PowerEdge™, PowerConnect™, y PowerVault™)	2969 3196
	Servicio al cliente	3416 0910
	Grandes cuentas corporativas	3416 0907
	Programas de cliente global	3416 0908
	División de medianas empresas	3416 0912
	División de pequeñas y micro empresas	2969 3105
<b>La India</b>	Soporte técnico	1600 33 8045
	Ventas (grandes cuentas corporativas)	1600 33 8044
	Ventas (pequeñas y micro empresas)	1600 33 8046

<b>País (ciudad) Código de acceso internacional del país Código de la ciudad</b>	<b>Nombre del departamento o área de servicio Sitio web y dirección e-mail</b>	<b>Códigos de área, Números locales y números sin cargo</b>
Irlanda (Cherrywood) Código de acceso internacional: 16 Código del país: 353 Código de la ciudad: 1	Sitio web: <a href="http://support.euro.dell.com">support.euro.dell.com</a>	
	E-mail: <a href="mailto:dell_direct_support@dell.com">dell_direct_support@dell.com</a>	
	Soporte técnico para computadoras Inspiron XPS solamente	1850 200 722
	Soporte técnico para todas las otras computadoras Dell	1850 543 543
	Soporte técnico en el Reino Unido (discar dentro del R.U. solamente)	0870 908 0800
	Servicio al cliente del usuario doméstico	01 204 4014
	Servicio al cliente para pequeñas empresas	01 204 4014
	Servicio al cliente en el Reino Unido (discar dentro del R.U. solamente)	0870 906 0010
	Servicio al cliente corporativo	1850 200 982
	Servicio al cliente corporativo (discar dentro del R.U. solamente)	0870 907 4499
	Ventas en Irlanda	01 204 4444
	Ventas en el Reino Unido (discar dentro del R.U. solamente)	0870 907 4000
	Fax de ventas	01 204 0103
Conmutador	01 204 4444	

<b>País (ciudad) Código de acceso internacional del país Código de la ciudad</b>	<b>Nombre del departamento o área de servicio Sitio web y dirección e-mail</b>	<b>Códigos de área, Números locales y números sin cargo</b>
<b>Italia (Milán)</b>	Sitio web: <a href="http://support.euro.dell.com">support.euro.dell.com</a>	
Código de acceso internacional: <b>00</b>	E-mail: <a href="mailto:support.euro.dell.com/it/it/emailldell/">support.euro.dell.com/it/it/emailldell/</a>	
Código del país: <b>39</b>	<b>Pequeñas y micro empresas</b>	
Código de la ciudad: <b>02</b>	Soporte técnico	02 577 826 90
	Servicio al cliente	02 696 821 14
	Fax	02 696 821 13
	Conmutador	02 696 821 12
	<b>Corporativo</b>	
	Soporte técnico	02 577 826 90
	Servicio al cliente	02 577 825 55
	Fax	02 575 035 30
	Conmutador	02 577 821
<b>Jamaica</b>	Soporte general (disca dentro de Jamaica solamente)	1-800-682-3639

<b>País (ciudad) Código de acceso internacional del país Código de la ciudad</b>	<b>Nombre del departamento o área de servicio Sitio web y dirección e-mail</b>	<b>Códigos de área, Números locales y números sin cargo</b>
Japón (Kawasaki)	Sitio web: <a href="http://support.jp.dell.com">support.jp.dell.com</a>	
Código de acceso internacional: 001	Soporte técnico (servidores)	sin cargo: 0120-198-498
Código del país: 81	Soporte técnico fuera de Japón (servidores)	81-44-556-4162
Código de la ciudad: 44	Soporte técnico (Dimension e Inspiron)	sin cargo: 0120-198-226
	Soporte técnico fuera de Japón (Dimension and Inspiron)	81-44-520-1435
	Soporte técnico ((Dell Precision, OptiPlex, y Latitude)	sin cargo: 0120-198-433
	Soporte técnico fuera de Japón (Dell Precision, OptiPlex, y Latitude)	81-44-556-3894

<b>País (ciudad) Código de acceso internacional del país Código de la ciudad</b>	<b>Nombre del departamento o área de servicio Sitio web y dirección e-mail</b>	<b>Códigos de área, Números locales y números sin cargo</b>
	Soporte técnico (PDAs, proyectores, impresoras, routers)	sin cargo: 0120-981-690
	Soporte técnico fuera de Japón (PDAs, proyectores, impresoras, routers)	81-44-556-3468
	Servicio FaxBox	044-556-3490
	Servicio de orden automatizada de 24 horas	044-556-3801
	Servicio al cliente	044-556-4240
	División de ventas de negocios (hasta 400 empleados)	044-556-1465
	Ventas de la división de cuentas preferentes (más de 400 empleados)	044-556-3433
	Ventas de grandes cuentas corporativas (más de 3500 empleados)	044-556-3430
	Ventas públicas (agencias gubernamentales, instituciones educativas y médicas)	044-556-1469
	Segmento global Japón	044-556-3469
	Usuario individual	044-556-1760
	Conmutador	044-556-4300



<b>País (ciudad) Código de acceso internacional del país Código de la ciudad</b>	<b>Nombre del departamento o área de servicio Sitio web y dirección e-mail</b>	<b>Códigos de área, Números locales y números sin cargo</b>
Corea (Seúl)	Soporte técnico	sin cargo: 080-200-3800
Código de acceso internacional: 001	Ventas	sin cargo: 080-200-3600
Código del país: 82	Servicio al cliente (Penang, Malasia)	604 633 4949
Código de la ciudad: 2	Fax	2194-6202
	Conmutador	2194-6000
	Soporte técnico (electrónica y accesorios)	sin cargo: 080-200-3801
<b>América Latina</b>	Soporte técnico al cliente (Austin, Texas, EE.UU.)	512 728-4093
	Servicio al cliente (Austin, Texas, EE.UU.)	512 728-3619
	Fax (Soporte técnico y servicio al cliente) (Austin, Texas, EE.UU.)	512 728-3883
	Ventas (Austin, Texas, EE.UU.)	512 728-4397
	Fax de Ventas (Austin, Texas, EE.UU.)	512 728-4600
		o 512 728-3772
<b>Luxemburgo</b>	Sitio web: <a href="http://support.euro.dell.com">support.euro.dell.com</a>	
Código de acceso internacional: 00	E-mail: <a href="mailto:tech_be@dell.com">tech_be@dell.com</a>	
Código del país: 352	Soporte técnico (Bruselas, Bélgica)	3420808075
	Ventas a pequeñas y micro empresas (Bruselas, Bélgica)	sin cargo: 080016884
	Ventas corporativas (Bruselas, Bélgica)	02 481 91 00
	Servicio al cliente (Bruselas, Bélgica)	02 481 91 19
	Fax (Bélgica, Bruselas)	02 481 92 99
	Conmutador (Bélgica, Bruselas)	02 481 91 00

<b>País (ciudad) Código de acceso internacional del país Código de la ciudad</b>	<b>Nombre del departamento o área de servicio Sitio web y dirección e-mail</b>	<b>Códigos de área, Números locales y números sin cargo</b>
Macao	Soporte técnico	sin cargo: 0800 105
Código del país: 853	Servicio al cliente (Xiamen, China)	34 160 910
	Ventas de transacción (Xiamen, China)	29 693 115
<b>Malasia (Penang)</b>	<b>Sitio web: <a href="http://support.ap.dell.com">support.ap.dell.com</a></b>	
Código de acceso internacional: 00	Soporte técnico ((Dell Precision, OptiPlex, y Latitude)	sin cargo: 1 800 88 0193
Código del país: 60	Soporte técnico (Dimension, Inspiron, Electrónica y accesorios)	sin cargo: 1 800 88 1306
Código de la ciudad: 4	Soporte técnico (PowerApp™, PowerEdge™, PowerConnect™, y PowerVault™)	Sin cargo: 1800 88 1386
	Servicio al cliente (Penang, Malasia)	04 633 4949
	Ventas de transacciones	sin cargo: 1 800 888 202
	Ventas corporativas	sin cargo: 1 800 888 213
<b>México</b>	Soporte técnico al cliente	001-877-384-8979
Código de acceso internacional: 00		o 001-877-269-3383
	Ventas	50-81-8800
Código del país: 52		o 01-800-888-3355
	Servicio al cliente	001-877-384-8979
		o 001-877-269-3383
	Principal	50-81-8800
		o 01-800-888-3355
<b>Montserrat</b>	Soporte general	sin cargo: 1-866-278-6822
<b>Antillas Holandesas</b>	Soporte general	001-800-882-1519

<b>País (ciudad) Código de acceso internacional del país Código de la ciudad</b>	<b>Nombre del departamento o área de servicio Sitio web y dirección e-mail</b>	<b>Códigos de área, Números locales y números sin cargo</b>
Holanda (Amsterdam) Código de acceso internacional: 00 Código del país: 31 Código de la ciudad: 20	Sitio web: <a href="http://support.euro.dell.com">support.euro.dell.com</a> Soporte técnico para computadoras Inspiron XPS solamente Soporte técnico para todas las otras computadoras Dell Fax de soporte técnico Servicio al cliente para pequeñas y micro empresas Servicio al cliente relacional Ventas a pequeñas y micro empresas Ventas relacionales Fax de ventas a pequeñas y micro empresas Fax de ventas relacionales Conmutador Fax del conmutador	020 674 45 94 020 674 45 00 020 674 47 66 020 674 42 00 020 674 4325 020 674 55 00 020 674 50 00 020 674 47 75 020 674 47 50 020 674 50 00 020 674 47 50

<b>País (ciudad) Código de acceso internacional del país Código de la ciudad</b>	<b>Nombre del departamento o área de servicio Sitio web y dirección e-mail</b>	<b>Códigos de área, Números locales y números sin cargo</b>
Nueva Zelandia Código de acceso internacional: 00 Código del país: 64	E-mail (Nueva Zelandia): nz_tech_support@dell.com E-mail (Australia): au_tech_support@dell.com Soporte técnico (para computadoras de escritorio y portátiles) Soporte técnico (para servidores y estaciones de trabajo) Pequeñas y micro empresas Gobierno y negocios Ventas Fax	sin cargo: 0800 446 255   sin cargo: 0800 443,563  0800 446 255 0800 444 617 0800 441 567 0800 441 566
Nicaragua	Soporte general	001-800-220-1006
Noruega (Lysaker) Código de acceso internacional: 00 Código del país: 47	Sitio web: <a href="http://support.euro.dell.com">support.euro.dell.com</a> E-mail: <a href="mailto:support.euro.dell.com/no/no/emailldell/">support.euro.dell.com/no/no/emailldell/</a> Soporte técnico Servicio al cliente relacional Servicio al cliente para pequeñas y micro empresas Conmutador Fax del conmutador	671 16882 671 17575 23162298 671 16800 671 16865
Panamá	Soporte general	001-800-507-0962
Perú	Soporte general	0800-50-669

<b>País (ciudad) Código de acceso internacional del país Código de la ciudad</b>	<b>Nombre del departamento o área de servicio Sitio web y dirección e-mail</b>	<b>Códigos de área, Números locales y números sin cargo</b>
Polonia (Varsovia) Código de acceso internacional: 011 Código del país: 48 Código de la ciudad: 22	Sitio web: <a href="http://support.euro.dell.com">support.euro.dell.com</a> E-mail: <a href="mailto:pl_support_tech@dell.com">pl_support_tech@dell.com</a> Teléfono de servicio al cliente Servicio al cliente Ventas Fax de servicio al cliente Fax de la recepción Conmutador	57 95 700 57 95 999 57 95 999 57 95 806 57 95 998 57 95 999
Portugal Código de acceso internacional: 00 Código del país: 351	Sitio web: <a href="http://support.euro.dell.com">support.euro.dell.com</a> E-mail: <a href="mailto:support.euro.dell.com/pt/en/emaiddell/">support.euro.dell.com/pt/en/ emaiddell/</a> Soporte técnico Servicio al cliente Ventas Fax	707200149 800 300 413 800 300 410 o 800 300 411 o 800 300 412 o 21 422 07 10 21 424 01 12
Puerto Rico	Soporte general	1-800-805-7545
St. Kitts and Nevis	Soporte general	sin cargo: 1-877-441-4731
Sta. Lucia	Soporte general	1-800-882-1521
St. Vincent and the Grenadines	Soporte general	sin cargo: 1-877-270-4609

<b>País (ciudad) Código de acceso internacional del país Código de la ciudad</b>	<b>Nombre del departamento o área de servicio Sitio web y dirección e-mail</b>	<b>Códigos de área, Números locales y números sin cargo</b>
Singapur (Singapur) Código de acceso internacional: 005 Código del país: 65	Sitio web: <a href="http://support.ap.dell.com">support.ap.dell.com</a>	
	Soporte técnico (Dimension, Inspiron, Electrónica y accesorios)	Sin cargo: 1800 394 7430
	Soporte técnico (OptiPlex, Latitude, y Dell Precision)	Sin cargo: 1800 394 7488
	Soporte técnico (PowerApp™, PowerEdge™, PowerConnect™, y PowerVault™)	Sin cargo: 1800 394 7478
	Servicio al cliente (Penang, Malasia)	604 633 4949
	Ventas de transacciones	sin cargo: 1 800 394 7412
	Ventas corporativas	sin cargo: 1 800 394 7419
Eslovaquia (Praga) Código de acceso internacional: 00 Código del país: 421	Sitio web: <a href="http://support.euro.dell.com">support.euro.dell.com</a>	
	E-mail: <a href="mailto:czech_dell@dell.com">czech_dell@dell.com</a>	
	Soporte técnico	02 5441 5727
	Servicio al cliente	420 22537 2707
	Fax	02 5441 8328
	Tech Fax	02 5441 8328
Conmutador (ventas)	02 5441 7585	
Sud Africa (Johannesburgo) Código de acceso internacional: 09/091 Código del país: 27 Código de la ciudad: 11	Sitio web: <a href="http://support.euro.dell.com">support.euro.dell.com</a>	
	E-mail: <a href="mailto:dell_za_support@dell.com">dell_za_support@dell.com</a>	
	Línea dorada	011 709 7713
	Soporte técnico	011 709 7710
	Servicio al cliente	011 709 7707
	Ventas	011 709 7700
Fax	011 706 0495	
Conmutador	011 709 7700	

<b>País (ciudad) Código de acceso internacional del país Código de la ciudad</b>	<b>Nombre del departamento o área de servicio Sitio web y dirección e-mail</b>	<b>Códigos de área, Números locales y números sin cargo</b>
Países del sudeste asiático y el Pacífico	Soporte técnico al cliente, servicio al cliente y ventas (Penang, Malasia)	604 633 4810
España (Madrid)	Sitio web: <a href="http://support.euro.dell.com">support.euro.dell.com</a>	
Código de acceso internacional: 00	E-mail: <a href="mailto:support.euro.dell.com/es/es/emailldell/">support.euro.dell.com/es/es/ emailldell/</a>	
Código del país: 34	<b>Pequeñas y micro empresas</b>	
Código de la ciudad: 91	Soporte técnico	902 100 130
	Servicio al cliente	902 118 540
	Ventas	902 118 541
	Conmutador	902 118 541
	Fax	902 118 539
	<b>Corporativo</b>	
	Soporte técnico	902 100 130
	Servicio al cliente	902 115 236
	Conmutador	91 722 92 00
	Fax	91 722 95 83

<b>País (ciudad) Código de acceso internacional del país Código de la ciudad</b>	<b>Nombre del departamento o área de servicio Sitio web y dirección e-mail</b>	<b>Códigos de área, Números locales y números sin cargo</b>
Suecia (Upplands Vasby) Código de acceso internacional: 00 Código del país: 46 Código de la ciudad: 8	Sitio web: <a href="http://support.euro.dell.com">support.euro.dell.com</a> E-mail: <a href="mailto:support.euro.dell.com/se/sv/emailldell/">support.euro.dell.com/se/sv/emailldell/</a> Soporte técnico Servicio al cliente relacional Servicio al cliente para pequeñas y micro empresas Soporte del programa de compras de empleados (EPP) Fax de soporte técnico Ventas	08 590 05 199 08 590 05 642 08 587 70 527 20 140 14 44 08 590 05 594 08 590 05 185
Suiza (Ginebra) Código de acceso internacional: 00 Código del país: 41 Código de la ciudad: 22	Sitio web: <a href="http://support.euro.dell.com">support.euro.dell.com</a> E-mail: <a href="mailto:Tech_support_central_Europe@dell.com">Tech_support_central_Europe@dell.com</a> E-mail para clientes de habla francesa, HSB y corporativos: <a href="mailto:support.euro.dell.com/ch/fr/emailldell/">support.euro.dell.com/ch/fr/emailldell/</a> Soporte técnico (pequeñas y micro empresas) Soporte técnico (corporativo) Servicio al cliente (pequeñas y micro empresas) Servicio al cliente (corporativo) Fax Conmutador	0844 811 411 0844 822 844 0848 802 202 0848 821 721 022 799 01 90 022 799 01 01



<b>País (ciudad) Código de acceso internacional del país Código de la ciudad</b>	<b>Nombre del departamento o área de servicio Sitio web y dirección e-mail</b>	<b>Códigos de área, Números locales y números sin cargo</b>
<b>Taiwán</b>	Sitio web: <a href="http://support.ap.dell.com">support.ap.dell.com</a>	
Código de acceso internacional: <b>002</b>	E-mail: <a href="mailto:ap_support@dell.com">ap_support@dell.com</a>	
Código del país: <b>886</b>	Soporte técnico (OptiPlex, Latitude, Inspiron, Dimension, y Electrónica y accesorios)	sin cargo: 00801 86 1011
	Soporte técnico (PowerApp™, PowerEdge™, PowerConnect™, y PowerVault™)	sin cargo: 00801 60 1256
	Ventas de transacciones	sin cargo: 00801 65 1228
	Ventas corporativas	sin cargo: 00801 651 227
<b>Tailandia</b>	Sitio web: <a href="http://support.ap.dell.com">support.ap.dell.com</a>	
Código de acceso internacional: <b>001</b>	Soporte técnico (OptiPlex, Latitude, y Dell Precision)	sin cargo: 1800 0060 07
Código del país: <b>66</b>	Soporte técnico (PowerApp™, PowerEdge™, PowerConnect™, y PowerVault™)	sin cargo: 1800 0600 09
	Servicio al cliente (Penang, Malasia)	604 633 4949
	Ventas corporativas	sin cargo: 1800 006 009
	Ventas de transacciones	sin cargo: 1800 006 006
<b>Trinidad y Tobago</b>	Soporte general	1-800-805-8035
<b>Islas Turks y Caicos</b>	Soporte general	sin cargo: 1-866-540-3355

<b>País (ciudad) Código de acceso internacional del país Código de la ciudad</b>	<b>Nombre del departamento o área de servicio Sitio web y dirección e-mail</b>	<b>Códigos de área, Números locales y números sin cargo</b>
R.U. (Bracknell)	Sitio web: <a href="http://support.euro.dell.com">support.euro.dell.com</a>	
Código de acceso internacional: 00	Sitio web de servicio al cliente: <a href="http://support.euro.dell.com/uk/en/ECare/Form/Home.asp">support.euro.dell.com/uk/en/ECare/Form/Home.asp</a>	
Código del país: 44	E-mail: <a href="mailto:dell_direct_support@dell.com">dell_direct_support@dell.com</a>	
Código de la ciudad: 1344	Soporte técnico (corporativo/cuentas preferentes/PAD [más de 1000 empleados])	0870 908 0500
	Soporte técnico (directo y general)	0870 908 0800
	Servicio al cliente de cuentas globales	01344 373 186
	Servicio al cliente de pequeñas y micro empresas	0870 906 0010
	Servicio al cliente corporativo	01344 373 185
	Servicio al cliente de cuentas preferentes (de 500 a 5000 empleados)	0870 906 0010
	Servicio al cliente del gobierno central	01344 373 193
	Servicio al cliente del gobierno local y educación	01344 373 199
	Servicio al cliente de salud	01344 373 194
	Ventas (pequeñas y micro empresas)	0870 907 4000
	Ventas al secotr público/corporativo	01344 860 456
	Fax para pequeñas y micro empresas	0870 907 4006

<b>País (ciudad) Código de acceso internacional del país Código de la ciudad</b>	<b>Nombre del departamento o área de servicio Sitio web y dirección e-mail</b>	<b>Códigos de área, Números locales y números sin cargo</b>
Uruguay	Soporte general	sin cargo: 000-413-598-2521
EE.UU. (Austin, Texas)	Información de estado - orden automatizada	sin cargo: 1-800-433-9014
Código de acceso internacional: 011	AutoTech (computadoras portátiles y de escritorio)	sin cargo: 1-800-247-9362
Código del país: 1	<b>Consumidor</b> (Hogar y negocio doméstico)	
	Soporte técnico	sin cargo: 1-800-624-9896
	Servicio al cliente	sin cargo: 1-800-624-9897
	Servicio y soporte DellNet™	sin cargo: 1-877-Dellnet (1-877-335-5638)
	Clientes del programa de compras de empleados (EPP)	sin cargo: 1-800-695-8133
	Sitio web de servicios financieros: <b>www.dellfinancialservices.com</b>	
	Servicios financieros (leasing/préstamos)	sin cargo: 1-877-577-3355
	Servicios financieros (cuentas preferentes Dell [DPA])	sin cargo: 1-800-283-2210
	<b>Negocios</b>	
	Servicio al cliente y soporte técnico	sin cargo: 1-800-822-8965
	Clientes del programa de compras de empleados (EPP)	sin cargo: 1-800-695-8133
	Soporte técnico de impresoras y proyectores	sin cargo: 1-877-459-7298
	<b>Público</b> (gobierno, educación y salud)	
	Servicio al cliente y soporte técnico	sin cargo: 1-800-456-3355

<b>País (ciudad) Código de acceso internacional del país Código de la ciudad</b>	<b>Nombre del departamento o área de servicio Sitio web y dirección e-mail</b>	<b>Códigos de área, Números locales y números sin cargo</b>
	Clientes del programa de compras de empleados (EPP)	sin cargo: 1-800-234-1490
	Ventas Dell	sin cargo: 1-800-289-3355 o sin cargo: 1-800-879- 3355
	Tienda de salida Dell (computadoras repotenciadas Dell)	sin cargo: 1-888-798-7561
	Ventas de software y periféricos	sin cargo: 1-800-671-3355
	Ventas de repuestos	sin cargo: 1-800-357-3355
	Ventas de servicio extendido y garantía	sin cargo: 1-800-247-4618
	Fax	sin cargo: 1-800-727-8320
	Servicios Dell para sordos, impedidos auditivos o del habla	sin cargo: 1-877- DELLTY (1-877-335-5889)
Islas Vírgenes de los EE.UU.	Soporte general	1-877-673-3355
Venezuela	Soporte general	8001-3605

# Apéndice: Avisos reguladores

## Información de la FCC (sólo para EE.UU.)

La mayoría de los sistemas computacionales Dell poseen la clasificación de dispositivo digital de Clase B de la Federal Communications Commission (FCC). Para determinar la clasificación que se aplica a su sistema computacional, examine todas las etiquetas de registro de la FCC que se encuentran en los paneles inferior, lateral o posterior de su computadora, en los soportes de las tarjetas o en las tarjetas mismas. Si alguna de las etiquetas tiene una clasificación de Clase A, todo el sistema es considerado un dispositivo digital de Clase A. Si *todas* las etiquetas tienen una clasificación de Clase B de la FCC identificada por un número de ID de la FCC o por el logotipo de la FCC, (**FC**), su sistema se considera un dispositivo digital de Clase B.

Luego de determinar la clasificación de su sistema según la FCC, lea el aviso de la FCC correspondiente. Tenga en cuenta que, según las regulaciones de la FCC, los cambios o modificaciones que se realicen al sistema sin la aprobación expresa de Dell podrían anular su autoridad para operarlo.

Este aparato cumple con la Parte 15 de las Reglas de la FCC. La operación está sujeta a las dos condiciones siguientes:

- Este aparato no puede causar interferencias dañinas.
- Este aparato debe aceptar todas las interferencias recibidas, incluidas aquellas que puedan causar un funcionamiento indeseado.

### Clase A

Este equipo ha sido probado y se ha comprobado que cumple con los límites para un dispositivo digital de Clase A de acuerdo con la Parte 15 de las Reglas de la FCC. Dichos límites se establecieron para proporcionar una protección razonable contra interferencias perjudiciales al operar el equipo en un entorno comercial. Este equipo genera, utiliza y puede emitir energía de radiofrecuencia y, si no se instala y utiliza según las instrucciones del manual proporcionado por el fabricante, puede causar interferencias dañinas a las comunicaciones de radio. Es probable que la operación de este equipo en un área residencial cause interferencias dañinas, en cuyo caso será necesario que corrija dichas interferencias a su propio costo.

### Clase B

Este equipo ha sido probado y se ha comprobado que cumple con los límites para un dispositivo digital de Clase B de acuerdo con la Parte 15 de las Reglas de la FCC. Dichos límites se establecieron para proporcionar una protección razonable contra interferencias dañinas en una instalación residencial. Este equipo genera, utiliza y puede emitir energía de radiofrecuencia y, si no se instala y utiliza según las instrucciones del manual proporcionado por el fabricante, puede causar interferencias a las comunicaciones de radio. No obstante, no se garantiza que no se producirá interferencia dentro de una instalación en particular. Si este

equipo causa una interferencia dañina a la recepción de radio o televisión, lo cual se puede determinar encendiendo y apagando el equipo, se le recomienda intentar corregir la interferencia mediante una o más de las siguientes medidas:

- Cambiar la orientación o la ubicación de la antena de recepción.
- Aumentar la distancia entre el equipo y el receptor.
- Conectar el equipo a un tomacorriente de un circuito distinto del que está enchufado el receptor.
- Para obtener ayuda, comuníquese con el distribuidor o con un técnico capacitado en radio y televisión.

### Información de identificación de la FCC

La información siguiente se proporciona sobre los dispositivos descritos en este documento de acuerdo con las regulaciones de la FCC:

- Nombre del producto: Proyector DLP
- Número de modelo: 5100MP/DELL
- Nombre de la compañía:  
Dell Inc.  
One Dell Way  
Round Rock, Texas 78682 USA  
512-338-4400

### Información de NOM (sólo para México)

La información siguiente se proporciona sobre los dispositivos descritos en este documento de acuerdo con los requerimientos de la Norma Oficial de Mexicana (NOM):

Exportador:	Dell Inc. One Dell Way Round Rock, TX 78682
Importador:	Dell Computer de México, S.A. de C.V. Paseo de la Reforma 2620 - 11° Piso Col. Lomas Altas 11950 México, D.F.
Enviar a:	Dell Computer de México, S.A. de C.V. al Cuidado de Kuehne & Nagel de México S. de R.L. Avenida Soles No. 55 Col. Peñón de los Baños 15520 México, D.F.

Modelo	Voltaje de suministro	Frecuencia	Consumo de energía eléctrica
5100 MP	CA 90-240 V	50-60 Hz	4,7 A

# Glosario

**ANSI Lumens**— Un estándar para medir la salida de luz, usada para comparar proyectores.

**Aspect Ratio (relación de aspecto)**—La relación de aspecto más popular es 4:3 (4 por 3). Los primeros formatos de televisión y de computadoras eran en una relación de aspecto 4:3, lo que significa que el ancho de la imagen es 4/3 veces la altura.

**Backlit (Backlight) o luz posterior**—Se refiere a un control remoto o panel de control de un proyector, que tiene botones y controles iluminados.

**Bandwidth o ancho de banda**— El número de ciclos por segundo (Hertz) que expresan la diferencia entre las frecuencias límites inferior y superior de una banda de frecuencias, también es el ancho de la banda de frecuencias.

**Brightness o brillo**— La cantidad de luz emitida desde una pantalla o pantalla de proyección o un dispositivo de proyección. El brillo del proyector se mide en lumens ANSI.

**Color Temperature o temperatura de color**— Un método para medir la blancura de una fuente luminosa. Las lámparas de halogenuro metálico tienen una gran temperatura comparadas con las luces incandescentes o de halógeno.

**Component Video o video por componentes**—Un método de entregar video de calidad en un formato que contiene todos los componentes de la imagen original. Estos componentes se conocen como luma y croma y se definen como Y'Pb'Pr' para componentes analógicos y Y'Cb'Cr' para componentes digitales. El video por componentes está disponible en los reproductores de DVD y los proyectores.

**Composite Video o video compuesto** — La señal combinada de imagen, incluyendo el blanking vertical y horizontal y las señales de sincronismo.

**Compresión**— Una función que borra líneas de resolución de una imagen para acomodarla en un área de visualización o pantalla.

**Compressed SVGA o SVGA comprimido**— Para proyectar una imagen de 800x600 a un proyector VGA, la señal original de 800x600 debe ser comprimida. Los datos muestran toda la información con sólo dos tercios de los píxeles (307,000 vs 480,000). La imagen resultante es de tamaño de página SVGA, pero se sacrifica algo de la calidad de imagen. Si usted está usando computadoras SVGA, el conectar VGA a un proyector VGA proporciona mejores resultados.

**Compressed SXGA o SXGA comprimido**— Encontrado en los proyectores XGA, el manejo del SXGA comprimido permite a estos proyectores manejar hasta una resolución de 1280x1020 SXGA.

**Compressed XGA o XGA comprimido**— Encontrado en los proyectores SVGA, el

manejo del XGA comprimido permite a estos proyectores manejar hasta una resolución de 1024x768 XGA.

**Contrast Ratio o relación de contraste**— Rango de valores de luz y oscuridad en una imagen, o la relación entre sus valores máximo y mínimo. Hay dos métodos usados en la industria de proyectores para medir la relación:

- 1 *Full On/Off* — mide la relación de la salida de la luz de todas las imágenes blancas (full on) y la salida de la luz de todas las imágenes negras (full off).
- 2 *ANSI* — mide un patrón de 16 rectángulos blanco y negro alternados. La salida de luz promedio de los rectángulos blancos se divide por la salida de luz promedio de los rectángulos negros para determinar la relación de contraste *ANSI*.

El contraste *Full On/Off* es siempre un número mayor que el contraste *ANSI* para el mismo proyector.

**dB**— decibel—Una unidad para expresar la diferencia relativa de potencia o intensidad, usualmente entre señales acústicas o eléctricas, igual a diez veces el logaritmo común del cociente de dos niveles.

**Diagonal Screen o pantalla diagonal**— Un método para medir el tamaño de una pantalla o una imagen proyectada. Mide de una esquina a la opuesta. Una pantalla de 9 pies de alto y 12 pies de ancho tiene una diagonal de 15 pies. Este documento asume que las dimensiones de la diagonal son para la relación de aspecto tradicional de 4:3 en una imagen de computadora como en el ejemplo anterior.

**DLP**— Digital Light Processing o procesamiento digital de la luz—Tecnología de pantalla reflejante desarrollada por Texas Instruments usando pequeños espejos manipulados. La luz pasa a través de un filtro de color y se envía a los espejos DLP que arreglan los colores RGB en la imagen proyectada en la pantalla, también conocida como DMD.

**DMD**— digital Micro- Mirror Device— Cada DMD consiste en miles de espejos de aleación de aluminio microscópicos e inclinados montados en un yugo oculto.

**DVI**— Digital Visual Interface o interfaz visual digital— Define la interfaz digital entre dispositivos digitales tales como proyectores y computadoras personales. Para dispositivos que soportan DVI, se puede hacer una conexión digital a digital que elimina la conversión a analógico y por tanto entrega una imagen intacta.

**Focal Length o longitud focal**— La distancia desde la superficie de un lente a su punto focal.

**Frecuencia**— Es la tasa de repeticiones en ciclos por segundo de las señales eléctricas. Se mide en Hz.

**Hz** — Frecuencia de una señal alterna. Ver Frecuencia.

**Keystone Correction o corrección trapezoidal**— Dispositivo que corrige una imagen de la distorsión (usualmente un efecto de ancho arriba y delgado abajo) de



una imagen proyectada causada por un ángulo inapropiado del proyector a la pantalla.

**Laser Pointer o apuntador láser**— Un pequeño puntero del tamaño de una lapicera que contiene un láser alimentado por una pequeña batería, que puede proyectar un haz láser pequeño y típicamente rojo de gran intensidad que es muy visible inmediatamente sobre la pantalla.

**Maximum Distance o distancia máxima**— La distancia desde una pantalla que el proyector puede entregar una imagen utilizable (lo suficientemente brillante) en un cuarto totalmente oscuro.

**Maximum Image Size o tamaño máximo de imagen**— La imagen más grande que el proyector puede lanzar en un cuarto oscuro. Esta normalmente está limitada por el rango focal de la óptica.

**Metal Halide Lamp o lámpara de halogenuro metálico**— El tipo de lámpara usado en muchos medios y todos los proyectores portátiles de alto rendimiento. Estas lámparas tienen una vida media típica de 1000 a 2000 horas. Esto es, pierden intensidad (brillo) lentamente con el uso, y en el punto de vida media, tienen la mitad del brillo de las nuevas. Estas lámparas lanzan una luz de temperatura muy "caliente", similar a las lámparas de vapor de mercurio usadas en las calles. Sus blancos son extremadamente blancos (con ligero azulino) y hacen que las lámparas halógenas se vean amarillas en comparación.

**Minimum Distance o distancia mínima**— La porción más cercana que un proyector puede enfocar una imagen en una pantalla.

**NTSC**— El estándar de transmisión de los Estados Unidos para video y broadcasting.

**PAL**— Un estándar europeo e internacional para transmisión de video y broadcasting. Mayor resolución que el NTSC.

**Power Zoom**— Un lente zoom con el acercamiento y alejamiento controlados por un motor, usualmente ajustado desde el panel de control del proyector y también desde el control remoto.

**Reverse Image o imagen inversa**— Característica que permite voltear la imagen en el eje horizontal. Cuando se usa en un ambiente de proyección por adelante, el texto y los gráficos se ven al revés. La imagen inversa se utiliza para proyección desde atrás.

**RGB**— Red, Green, Blue (rojo, verde y azul)— típicamente usado para describir un monitor que requiere señales separadas para cada uno de los tres colores.

**S-Video**— Un estándar de transmisión de video que utiliza un conector mini-DIN de 4 pines para enviar información de video sobre dos cables de señal llamados luminancia (brillo, Y) y crominancia (color, C). Al S-video también se le conoce como Y/C.

**SECAM**— Un estándar francés e internacional para transmisión de video y broadcasting. Mayor resolución que el NTSC.

**SVGA**— Super Video Graphics Array— 800 x 600 pixels.

**SXGA**— Super Ultra Graphics Array— 1280 x 1024 pixels.

**UXGA**— Ultra Extended Graphics Array—1600 x 1200 pixels.

**VGA**— Video Graphics Array—640 x 480 pixels.

**XGA**— Extra Video Graphics Array— 1024 x 768 pixels.

**Zoom Lens**— Lente con una longitud focal variable que permite al operador moverse la vista hacia adentro o afuera para agrandar o reducir la imagen.

**Zoom Lens Ratio o relación de lente zoom**— Es la relación entre la imagen más pequeña y la más grande que el lente puede proyectar desde una distancia fija. Por ejemplo, un lente zoom de relación 1.4:1 significa que una imagen de 10 pies sin zoom sería una imagen de 14 pies con zoom completo.

# Índice

## A

- Ajuste de la imagen proyectada 230
  - Ajuste de la altura del proyector 230
    - bajar el proyector
      - Botón del elevador 230
      - Pie elevador 230
      - Rueda de ajuste de la inclinación 230
    - Disminución de la altura del proyector 230
- Ajuste del enfoque y zoom del proyector 231
  - Anillo de enfoque 231
  - Lengüeta de zoom 231

## C

- Cambio de la lámpara 260
- Conexión del proyector
  - A la computadora 220
  - Cable BNC a VGA 224
  - Cable componente RCA a RCA 223
  - Cable de alimentación 220, 221, 222, 223, 224, 225, 226, 227
  - Cable de alimentación de 12 V CC 225
  - Cable de video compuesto 224
  - Cable D-sub a D-sub 221
  - Cable D-sub a YPbPr 222
  - Cable M1 a HDTV 222
  - Cable M1-A a D-sub/USB 220
  - Cable RS232 226, 227
  - Caja de control comercial RS232 227

- Conexión a un reproductor de DVD 222
- Conexión con la caja de control comercial RS232 227
- Conexión de la PC 226
- Conexión de un reproductor de DVD con un cable D-sub a YPbPr 222
- Conexión de un reproductor de DVD con un cable M1 a HDTV 222
- Conexión de una computadora con un cable D-sub a D-sub 221
- Conexión de una computadora con un cable M1 a D-sub/USB 220
- Instalación para la pantalla automática de conducción 225
  - Pantalla automática 225
- Control remoto 235

## D

- Dell
  - contacto 279

## E

- Encendido/Apagado del proyector
  - Apagado del proyector 229
  - Encendido del proyector 229
- Especificaciones
  - Ambiente 264
  - Audio 264
  - Brillo 263
  - Color visible 263
  - Compatibilidad del video 263

- Conectores I/O 264
- Consumo de energía 264
- Dimensiones 264
- Distancia de proyección 263
- Frecuencia H. 263
- Frecuencia V. 263
- Fuente de alimentación 264
- Fuentes de combinación de PIP 269
- Lámpara 263
- Lente de proyección 263
- Modos de compatibilidad 276
- Nivel de ruido 264
- Número de píxeles 263
- Peso 264
- Protocolo de red 264
- Protocolo RS232 266
- Regulación 264
- Tamaño de la pantalla de proyección 263
- Tasa de contraste 263
- Uniformidad 263
- Válvula de luz 263
- Velocidad de la rueda del color 263

## M

Menú en pantalla

- Menú Administración 242
- Menú Audio 241
- Menú Configuración de Red 245
- Menú Configuración PIP 244
- Menú de configuración de la imagen 239
- Menú Fuente: ordenador 246
- Menú Fuente: vídeo 247
- Menú Lenguaje 244
- Menú Restaurar 246

## P

Panel de control 233

Puertos de conexión

- Agujero de bloqueo Kensington 219
- Conector BNC 219
- Conector de entrada de audio 219
- Conector de entrada de señal MI 219
- Conector de entrada de video 219
- Conector de entrada de video componente 219
- Conector de entrada S-video 219
- Conector de entrada VGA 219
- Conector de red RJ45 219
- Conector de salida de audio 219
- Conector de salida VGA 219
- Conector del cable de alimentación 219
- Conector HDMI 219
- Conector RS232 219
- Receptor IR/Transmisor-receptor RF 219
- Salida del relé de CC de 12 volt 219

## S

Solución de problemas 257

- Autodiagnóstico 260
- contacto con Dell 257

soporte

- cómo ponerse en contacto con Dell 279

## U

Unidad principal 218

- Anillo de enfoque 218
- Botón del elevador 218
- Lengüeta de zoom 218
- Lente 218
- Panel de control 218
- Tapa para la lente 218
- Transmisor-receptor del control remoto 218

Projetor Dell™ 5100MP

# Manual do Proprietário

# Notas, avisos e precauções



**NOTA:** Uma NOTA indica informações importantes que o ajudam a usar melhor o seu projetor.



**AVISO:** Um AVISO indica risco de dano ao hardware ou perda de dados, e o informa sobre como evitar o problema.



**PRECAUÇÃO:** Uma PRECAUÇÃO indica o risco de danos à propriedade, danos pessoais ou morte.

---

As informações contidas neste documento estão sujeitas a alteração sem aviso prévio.

© 2005 Dell Inc. Todos os direitos reservados.

A reprodução de qualquer modo sem a permissão por escrito de Dell Inc. é estritamente proibida.

Marcas comerciais usadas neste texto: *Dell*, o logotipo da *DELL*, *Dimension*, *OptiPlex*, *Dell Precision*, *Latitude*, *Inspiron*, *DellNet*, *PowerApp*, *PowerEdge*, *PowerConnect* e *PowerVault* são marcas comerciais da Dell Inc.; *DLP* e *Texas Instruments* são marcas comerciais da Texas Instruments Corporation; *Microsoft* e *Windows* são marcas comerciais registradas da Microsoft Corporation; *Macintosh* é uma marca registrada da Apple Computer, Inc.

Outras marcas comerciais e nomes comerciais podem ser usados neste documento para se referir tanto a entidades que reivindiquem as marcas e os nomes quanto a seus produtos. A Dell Inc. recusa qualquer interesse de propriedade em marcas comerciais ou nomes comerciais que não sejam os seus próprios.

## Restrições e renúncias

As informações contidas neste documento, incluindo todas as instruções, precauções e aprovações regulamentares e certificações baseiam-se em declarações fornecidas à Dell pelo fabricante, e não foram verificadas ou testadas independentemente pela Dell. A Dell se isenta de toda responsabilidade com relação à inexactidão dessas informações.

Todas as declarações ou reivindicações a respeito de propriedades, recursos, velocidades ou qualificações da parte referida neste documento foram feitas pelo fabricante, e não pela Dell. A Dell se isenta especificamente de qualquer conhecimento sobre a precisão, inteireza ou fundamentação de qualquer dessas declarações.

# Conteúdo

<b>1</b>	<b>O projetor Dell</b> . . . . .	<b>323</b>
	<b>Sobre o projetor</b> . . . . .	<b>324</b>
<b>2</b>	<b>Conexão do projetor</b> . . . . .	<b>325</b>
	<b>Conexão com computador</b> . . . . .	<b>326</b>
	Conexão de computador com cabo M1 para D-sub/USB . . . . .	326
	Conexão de computador com cabo D-sub para D-sub . . . . .	327
	Conexão com aparelho de DVD . . . . .	328
	Conexão de aparelho de DVD com cabo M1 para HDTV . . . . .	328
	Conexão de aparelho de DVD com cabo D-sub para YPbPr . . . . .	328
	Conexão de aparelho de DVD com cabo RCA para RCA . . . . .	329
	Conexão de aparelho de DVD com cabo S-vídeo . . . . .	329
	Conexão de aparelho de DVD com cabo composto . . . . .	330
	Conexão de aparelho de DVD com cabo BNC para VGA . . . . .	330
	Opções de instalação profissional: instalação para movimentar a tela automática . . . . .	331
	Instalação para controle remoto RS232 com fio: conexão com PC . . . . .	332
	Conexão com caixa de controle comercial RS232: . . . . .	333

<b>3</b>	<b>Uso do projetor . . . . .</b>	<b>335</b>
	<b>Como ligar o projetor . . . . .</b>	<b>335</b>
	<b>Como desligar o projetor . . . . .</b>	<b>335</b>
	<b>Ajuste da imagem projetada . . . . .</b>	<b>336</b>
	Como aumentar a altura do projetor . . . . .	336
	Como diminuir a altura do projetor . . . . .	336
	<b>Ajuste do zoom e do foco do projetor . . . . .</b>	<b>337</b>
	<b>Ajuste do tamanho da imagem projetada . . . . .</b>	<b>338</b>
	<b>Uso do painel de controle . . . . .</b>	<b>339</b>
	<b>Uso do controle remoto . . . . .</b>	<b>341</b>
	<b>Uso do OSD . . . . .</b>	<b>344</b>
	Configurações de imagem . . . . .	345
	Menu Audio (Áudio) . . . . .	347
	Menu Management (Gerenciamento) . . . . .	348
	Menu Language (Idioma) . . . . .	350
	Menu PIP Setting (Configuração de PIP) . . . . .	350
	Menu Network Settings (Configurações de rede) . . . . .	351
	Menu Factory Reset (Padrão de fábrica) . . . . .	352
	Menu Computer Source (Fonte do computador) . . . . .	352
	Menu Video Source (Fonte de vídeo) . . . . .	353
	Conexões de aprendizado de RF . . . . .	353
	Para gerenciar o projetor em Web Management (Gerenciamento na Web) . . . . .	356
<b>4</b>	<b>Solução de problemas do projetor . . . . .</b>	<b>363</b>
	<b>Autodiagnóstico para vídeo . . . . .</b>	<b>366</b>
	<b>Troca de lâmpada . . . . .</b>	<b>367</b>



<b>5</b>	<b>Especificações</b> . . . . .	<b>369</b>
<b>6</b>	<b>Entre em contato com a Dell</b> . . . . .	<b>385</b>
<b>7</b>	<b>Apêndice: Avisos regulamentares</b> . . . .	<b>417</b>
	Avisos da FCC (apenas para os Estados Unidos) .	417
	Informação NOM (apenas para o México) . . . .	418
<b>8</b>	<b>Glossário</b> . . . . .	<b>419</b>
<b>9</b>	<b>Índice</b> . . . . .	<b>423</b>



# O projetor Dell

O projetor é fornecido com todos os itens indicados abaixo. Verifique se todos os itens estão presentes e entre em contato com a Dell se algum estiver faltando.

---

## Conteúdo da embalagem

---

Cabo de alimentação de 1,8 m  
(3,0 m nas Américas)

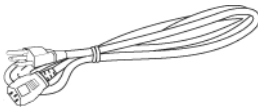

Cabo M1 para D-sub/USB de 1,8 m

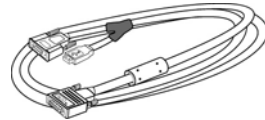

Cabo S-vídeo de 2,0 m



Cabo de vídeo composto de 1,8 m



Cabo RCA para áudio de 1,8 m



Cabo mini pin para mini pin de 1,8 m

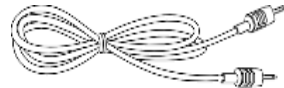

Cabo M1-A para HDTV de 1,8 m

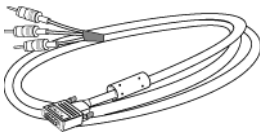

Controle remoto



---

**Conteúdo da embalagem (continuação)**



---

Documentação

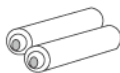
Pilhas (2)

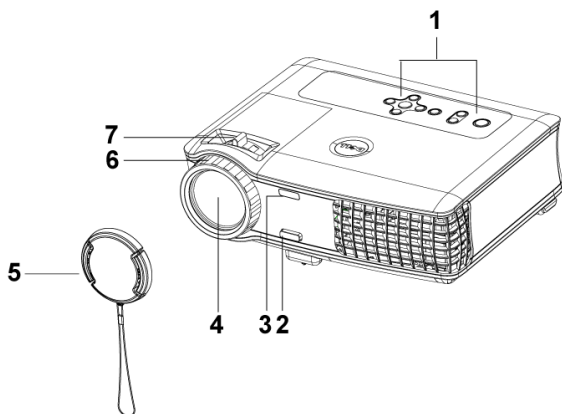

## Sobre o projetor



1	Painel de controle
2	Botão de elevação
3	Transceptor do controle remoto
4	Lente
5	Protetor da lente
6	Anel de foco
7	Seletor do zoom

# 2

## Conexão do projetor

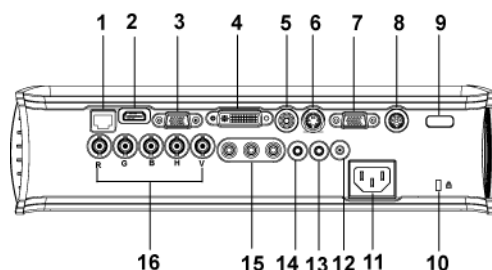

1	Conector de rede RJ45
2	Conector HDMI
3	Conector de entrada VGA
4	Conector de entrada de sinal MI
5	Conector de entrada de vídeo
6	Conector de entrada de S-vídeo
7	Conector de saída VGA
8	Conector RS232
9	Receptor IR/Transceptor RF
10	Bloqueio Kensington
11	Conector do cabo de alimentação
12	Saída DC de retransmissão de 12 volts
13	Conector de saída de áudio
14	Conector de entrada de áudio
15	Conector de entrada de vídeo componente
16	Conector BNC

## Conexão com computador

### Conexão de computador com cabo M1 para D-sub/USB

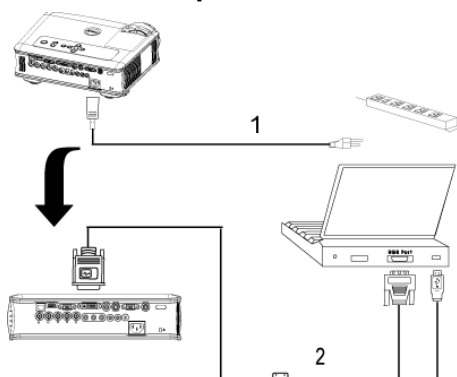

1	Cabo de alimentação
2	Cabo M1A para USB/ D-sub



**NOTA:** O cabo USB não pode ser conectado se o dongle USB está em uso.  
Para obter informações sobre a conexão do dongle USB, consulte a página 354.

## Conexão de computador com cabo D-sub para D-sub

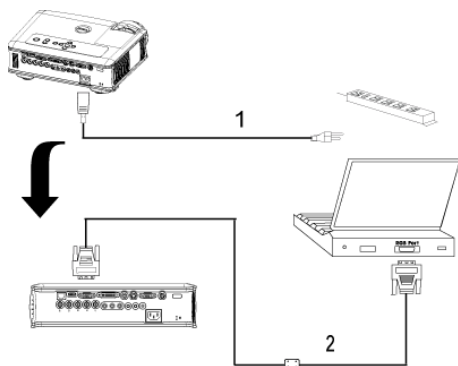

1	Cabo de alimentação
2	Cabo D-sub para D-sub



**NOTA:** O cabo USB não pode ser conectado se o dongle USB está em uso.  
Para obter informações sobre a conexão do dongle USB, consulte a página 354.

## Conexão com aparelho de DVD

### Conexão de aparelho de DVD com cabo M1 para HDTV

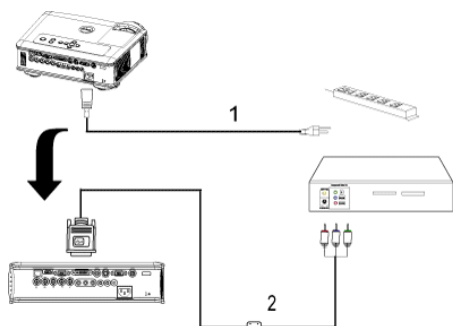

1	Cabo de alimentação
2	Cabo M1 para HDTV

### Conexão de aparelho de DVD com cabo D-sub para YPbPr

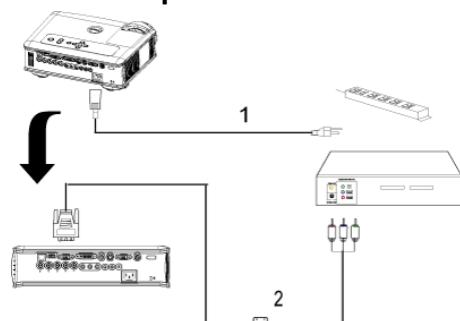

1	Cabo de alimentação
2	Cabo D-sub para YPbPr



**NOTA:** O cabo D-sub para YPbPr não é fornecido pela Dell. Consulte um instalador profissional para obter o cabo.



## Conexão de aparelho de DVD com cabo RCA para RCA

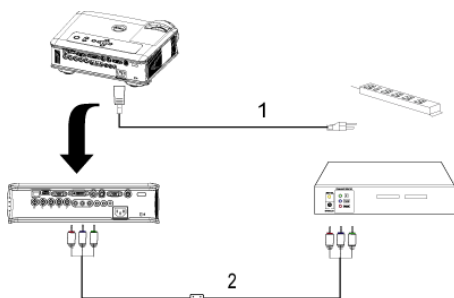

1	Cabo de alimentação
2	Cabo de componente RCA para RCA

 **NOTA:** O cabo RCA para RCA não é fornecido pela Dell. Consulte um instalador profissional para obter o cabo.

## Conexão de aparelho de DVD com cabo S-vídeo

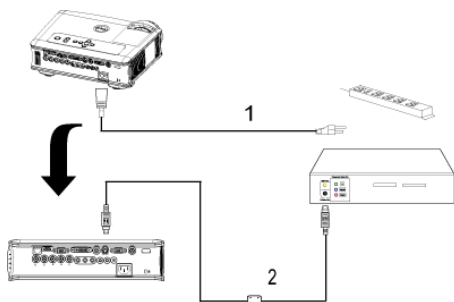

1	Cabo de alimentação
2	Cabo S-vídeo

## Conexão de aparelho de DVD com cabo composto

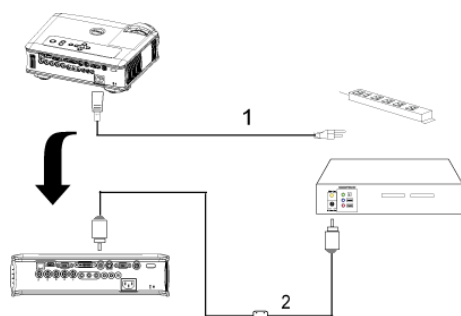

1	Cabo de alimentação
2	Cabo de vídeo composto

## Conexão de aparelho de DVD com cabo BNC para VGA

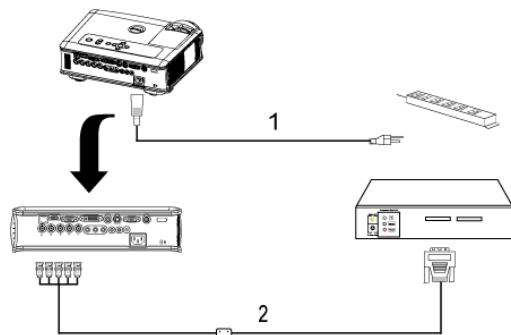

1	Cabo de alimentação
2	Cabo BNC para VGA



**NOTA:** O cabo BNC para RCA não é fornecido pela Dell. Consulte um instalador profissional para obter o cabo.

## Opções de instalação profissional: instalação para movimentar a tela automática

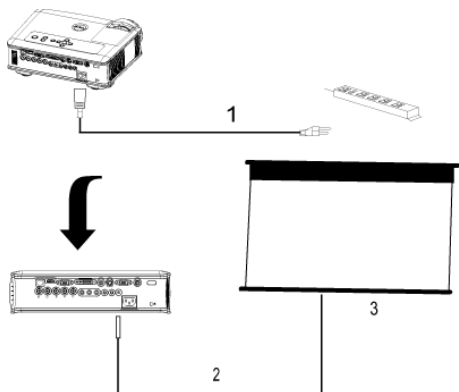

1	Cabo de alimentação
2	Cabo de alimentação DC 12V
3	Tela automática

## Instalação para controle remoto RS232 com fio: conexão com PC

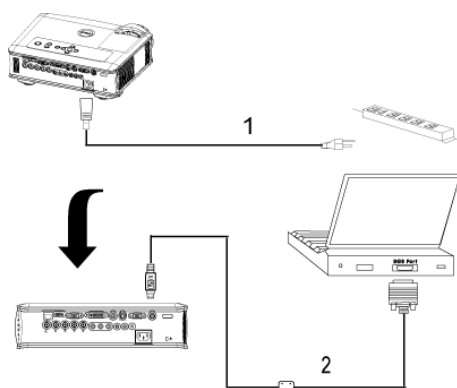

1	Cabo de alimentação
2	Cabo RS232



**NOTA:** O cabo RS232 não é fornecido pela Dell. Consulte um instalador profissional para obter o cabo.

## Conexão com caixa de controle comercial RS232:

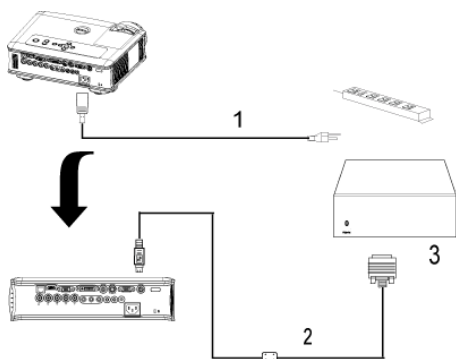

1	Cabo de alimentação
2	Cabo RS232
3	Caixa de controle comercial RS232



**NOTA:** O cabo RS232 não é fornecido pela Dell. Consulte um instalador profissional para obter o cabo.



# Uso do projetor

## Como ligar o projetor

 **NOTA:** Ligue o projetor antes de ligar a fonte. A luz do botão Liga/Desliga pisca em azul até ser pressionado.

- 1 Retire o protetor da lente.
- 2 Conecte o cabo de alimentação e os cabos de sinal apropriados. Para obter informações sobre como conectar o projetor, consulte página 325.
- 3 Pressione o botão Liga/Desliga (consulte página 339 para localizar esse botão). O logotipo da Dell é exibido por 30 segundos.
- 4 Ligue a fonte (computador, DVD, etc). O projetor detecta automaticamente a sua fonte.

Se a mensagem de "Searching for signal..." (Procurando o sinal) aparecer na tela, verifique se o(s) cabo(s) de sinal apropriado(s) está(ão) conectado(s) corretamente.

Se você tem várias fontes conectadas ao projetor, pressione o botão **Source** (Fonte) no controle remoto ou no painel de controle para selecionar a fonte desejada.

## Como desligar o projetor

 **AVISO:** Não desconecte o projetor antes de desligá-lo corretamente, como explica o procedimento a seguir.

- 1 Pressione o botão Liga/Desliga.
- 2 Pressione o botão Liga/Desliga novamente. Os ventiladores continuarão a funcionar por 90 segundos e depois entrarão em modo de espera.
- 3 Desconecte o cabo de alimentação da tomada elétrica.

 **NOTA:** Se você pressionar o botão Liga/Desliga enquanto o projetor estiver funcionando, a mensagem "Power Off the Lamp?" (Desligar lâmpada?) será exibida na tela. Para apagar a mensagem, pressione qualquer botão no painel de controle ou ignore a mensagem, que desaparecerá após 5 segundos.

## Ajuste da imagem projetada

### Como aumentar a altura do projetor

- 1 Pressione o botão de elevação.
- 2 Eleve o projetor até o ângulo desejado e solte o botão para travar o pé de elevação na posição.
- 3 Use a roda de ajuste da inclinação para posicionar o ângulo de exibição.

### Como diminuir a altura do projetor

- 1 Pressione o botão de elevação.
- 2 Abaixee o projetor e solte o botão para travar o pé de elevação na posição.

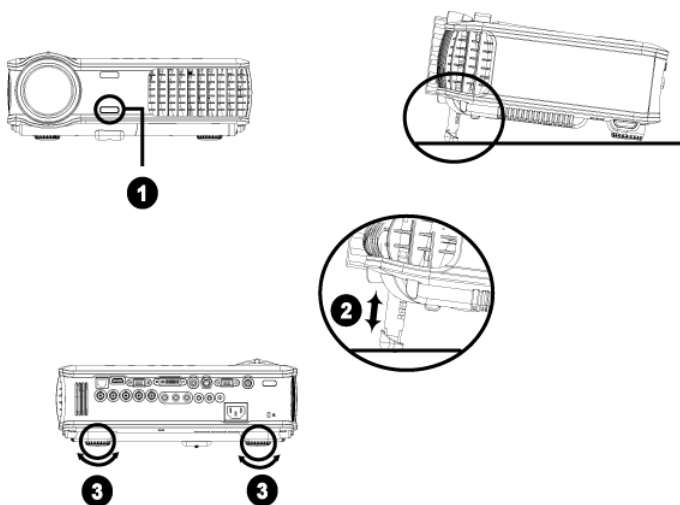

1	Botão de elevação
2	Pé de elevação
3	Roda para ajuste da inclinação



## Ajuste do zoom e do foco do projetor

**!** **PRECAUÇÃO:** Para evitar danos ao projetor, verifique se a lente do zoom e o pé de elevação estão completamente retraídos antes de mover o projetor ou colocá-lo na maleta de transporte.

- 1 Gire o seletor do zoom para aumentar e diminuir o zoom.
- 2 Gire o anel de foco até a imagem estar nítida. O projetor focaliza distâncias de 4,9 ft a 39,4 ft (1,5 m a 12 m).

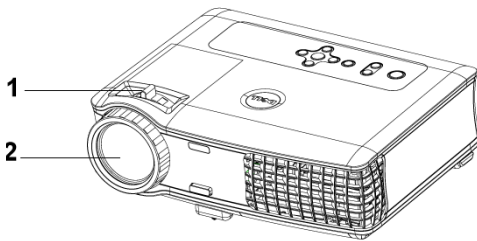

1	Seletor do zoom
2	Anel de foco

# Ajuste do tamanho da imagem projetada

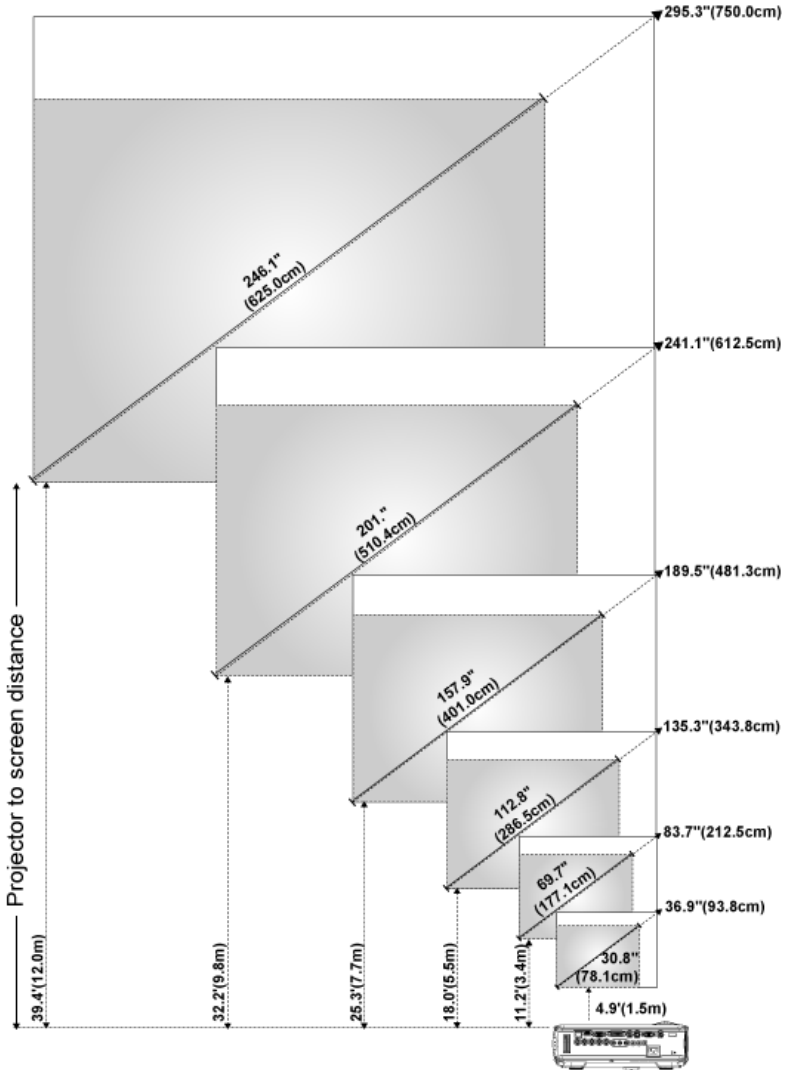

Tela (diagonal)	Máx.	36,9" (93,8cm)	83,7" (212,5cm)	135,3" (343,8cm)	189,5" (481,3cm)	241,1" (612,5cm)	295,3" (750,0cm)
	Mín.	30,8" (78,1cm)	69,7" (177,1cm)	112,8" (286,5cm)	157,9" (401,0cm)	201,0" (510,4cm)	246,1" (625,0cm)
Tamanho da tela	Máx. (WxH)	29,5" X 22,1"	66,9" X 50,2"	108,3" X 81,2"	151,6" X 113,7"	192,9" X 144,7"	236,2" X 177,2"
		(75,0cm x 56,3cm)	(170,0cm x 127,5cm)	(275,0cm x 206,3cm)	(385,0cm x 288,8cm)	(490,0cm x 367,5cm)	(600,0cm x 450,0cm)
	Mín. (WxH)	24,6" X 18,5"	55,8" X 41,8"	90,2" X 67,7"	126,3" X 94,7"	160,8" X 120,6"	196,9" X 147,6"
		(62,5cm x 46,9cm)	(141,7cm x 106,3cm)	(229,2cm x 171,9cm)	(320,8cm x 240,6cm)	(408,3cm x 306,3cm)	(500,0cm x 375,0cm)
Distância		4,9' (1,5m)	11,2' (3,4m)	18,0' (5,5m)	25,3' (7,7m)	32,2' (9,8m)	39,4' (12,0m)

\* Este gráfico é apenas para referência do usuário.

## Uso do painel de controle

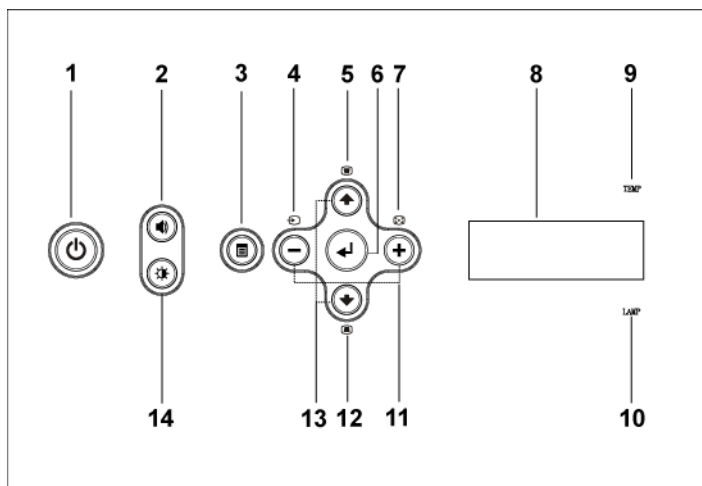

- |   |                    |  |
|---|--------------------|--|
| 1 | Liga/Desliga       | Liga e desliga o projetor. Para obter mais informações, consulte página 335.                                     |
| 2 | Controle de volume | Pressione para controlar o volume. Pressione os botões $\ominus$ ou $\oplus$ para diminuir ou aumentar o volume. |
| 3 | Menu               | Pressione para ativar o OSD. Use as teclas direcionais e o botão Menu para navegar no OSD.                       |

4	Fonte	Pressione para alternar entre as fontes S-vídeo, vídeo composto, M1-D, D-sub, BNC, componente, HDMI, M1 quando houver várias fontes conectadas ao projetor.
5	Ajuste de distorção	Pressione para ajustar as distorções de imagem causadas pela inclinação do projetor. ( $\pm 20$ graus)
6	Enter	Pressione para confirmar o item selecionado.
7	Auto-ajuste	Pressione para sincronizar o projetor com a fonte de entrada.  O recurso de <b>auto-ajuste</b> não funciona se a exibição na tela (OSD, on-screen display) estiver ativada.
8	Monitor de status LCD	O monitor LCD indica o status em tempo real do projetor.
9	Luz de aviso TEMP	<ul style="list-style-type: none"> <li>• Se a luz de TEMP for laranja, o projetor está superaquecido. O monitor desliga automaticamente. Ligue o monitor novamente depois que o projetor esfriar. Se o problema persistir, entre em contato com a Dell.</li> <li>• Se a luz de TEMP estiver piscando em laranja, houve falha do ventilador e o projetor será desligado automaticamente. Se o problema persistir, entre em contato com a Dell.</li> </ul>
10	Luz de aviso LAMP	Se a luz de LAMP for laranja, troque a lâmpada.
11	Botões $\ominus$ e $\oplus$	Pressione para ajustar a configuração do OSD.
12	Ajuste de distorção	Pressione para ajustar as distorções de imagem causadas pela inclinação do projetor. ( $\pm 20$ graus)
13	Para cima $\blacktriangle$ e $\blacktriangledown$ para baixo	Pressione para selecionar os itens de OSD.
14	Controle de brilho e contraste	Pressione para controlar o brilho e o contraste. Pressione $\blacktriangle$ ou $\blacktriangledown$ para ajustar o brilho ou o contraste, e pressione os botões $\ominus$ e $\oplus$ para ajustar o valor.

## Uso do controle remoto

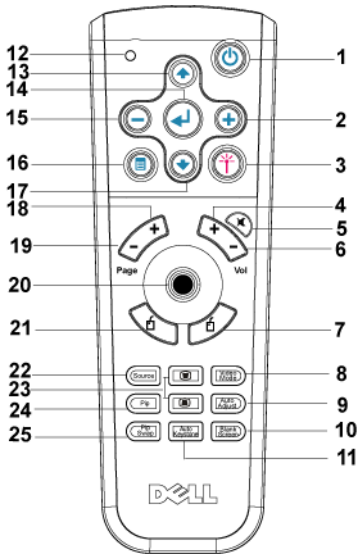

1	Liga/Desliga	Liga e desliga o projetor. Para obter mais informações, consulte a página 335.
2	+	Pressione para ajustar a configuração do OSD.
3	Laser	Aponte o controle remoto para a tela, mantenha o botão do laser pressionado para ativar a luz do laser.
4	Volume +	Pressione para aumentar o volume.
5	Mudo	Pressione para silenciar ou retornar o áudio do alto-falante do projetor.
6	Volume -	Pressione para diminuir o volume.
7	Clique com botão direito	Clique com botão direito do mouse.

8	Modo de vídeo	O microprojektor Dell 5100MP tem configurações predefinidas otimizadas para exibir dados (gráficos de PC) ou vídeos (filmes, jogos, entre outros). Pressione o botão <b>Video Mode</b> (Modo de vídeo) para alternar entre <b>PC mode</b> (Modo de PC) <b>Movie mode</b> (Modo de filme), <b>Game Mode</b> (Modo de jogo), <b>sRGB</b> ou <b>User mode</b> (Modo do usuário). Este último é para que o usuário possa configurar e salvar suas configurações preferidas. Se você pressionar o botão <b>Video Mode</b> uma vez, aparecerá o atual modo de exibição. Ao pressionar o botão <b>Video Mode</b> novamente, você alterna entre os modos.
9	Auto-ajuste	Pressione para sincronizar o projetor com a fonte de entrada. O recurso de auto-ajuste não funciona se o OSD (On-Screen Display) está ativado.
10	Tela em branco	Pressione para ocultar a imagem; pressione novamente para voltar a exibi-la.
11	Distorção automática	Pressione para ativar a correção automática de distorções de imagem causadas pela inclinação do projetor.
12	Luz de LED	Indicador do LED.
13	Botão para cima	Pressione para selecionar os itens do OSD.
14	Botão Enter	Pressione para confirmar a seleção.
15	⊖	Pressione para ajustar a configuração do OSD.
16	Menu	Pressione para ativar o OSD.
17	Botão para baixo	Pressione para selecionar os itens do OSD.
18	Page ⏪	(Página) Pressione para voltar à página anterior.
19	Page ⏩	Pressione para avançar até a próxima página.
20	Controle do mouse/PC	O controle do mouse/PC pode ser usado para controlar o movimento do mouse. Para ativar as funções do mouse, o cabo MI é usado para conectar o computador ao projetor.
21	Clique com o botão esquerdo	Clique com o botão esquerdo do mouse.

22	Source	(Fonte) Pressione para alternar entre as fontes RGB analógica, RGB digital, composta, componente-i, S-vídeo e YPbPr analógica.
23	Correção de distorção	Pressione para corrigir a distorção de imagem.
24	PIP	Pressione o botão PIP para ativar e desativar a tela PIP.
25	PIP Swap	Pressione o botão PIP Swap (Troca de PIP) para alternar entre o primeiro e segundo planos.

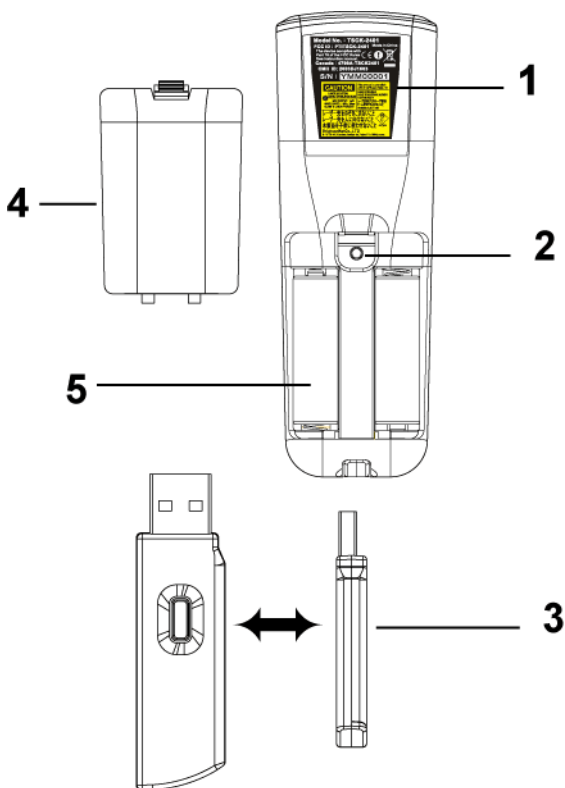

1	Aviso de laser	O controle remoto está equipado com um laser Classe II que emite radiação de laser. Para reduzir o risco de ferimentos, não olhe diretamente para a luz do laser nem a aponte para os olhos de outras pessoas.
2	Botão de programa	Inicia o <b>Learning Mode</b> (Modo de aprendizado) do controle remoto para alterar o canal de transmissão RF quando o botão <b>Prgm</b> é pressionado.
3	Dongle de mouse USB sem fio	O dispositivo USB sem fio para controlar o mouse do PC ou do notebook através do controle remoto.
4	Tampa do controle remoto	A tampa traseira do controle remoto.
5	Compartimento de pilha	O compartimento das pilhas.

## Uso do OSD

O projetor tem um OSD em vários idiomas que pode ser exibido com ou sem a presença de uma fonte de entrada.

No menu principal, pressione  $\leftarrow$  ou  $\rightarrow$  para navegar entre as guias. Pressione o botão Enter no painel de controle ou no controle remoto para selecionar um submenu.

No submenu, pressione  $\leftarrow$  ou  $\rightarrow$  para fazer uma seleção. Quando um item é selecionado, sua cor muda para azul escuro. Use  $\ominus$  ou  $\oplus$  no painel de controle ou no controle remoto para fazer ajustes em uma configuração.

Para voltar ao OSD anterior, vá até a guia Back (Voltar) e pressione o botão Enter no painel de controle ou no controle remoto.

Para sair do OSD, vá até a guia Exit (Sair) e pressione o botão Enter no painel de controle ou no controle remoto.



## Configurações de imagem

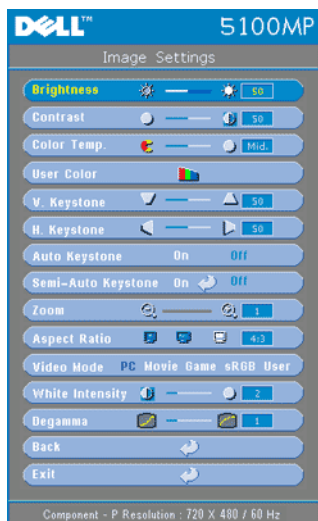

**BRIGHTNESS**—(Brilho) Use ⊖ e ⊕ para ajustar o brilho da imagem.

**CONTRAST**—(Contraste) Use ⊖ e ⊕ para controlar o grau de diferença entre as partes mais claras e mais escuras da imagem. O ajuste do contraste muda a quantidade de preto e branco na imagem.

**COLOR TEMP.**—(Temperatura da cor) Ajusta a temperatura da cor. Quanto mais alta a temperatura, mais azul fica a tela; quanto mais baixa a temperatura, mais vermelha. O modo do usuário ativa os valores no menu de configuração das cores.

**USER COLOR**—(Cor do usuário) Este modo permite o ajuste manual das configurações das cores vermelha, verde e azul. A modificação desses valores fará com que a

temperatura da cor mude automaticamente para "usuário". Pressione User Color e vá até o menu Color Setting (Configuração de cores).

**V. KEYSTONE**—(Distorção V) Ajusta a distorção da imagem causada pela inclinação do projetor.

**H. KEYSTONE**—(Distorção H) Ajusta a distorção da imagem causada pelo posicionamento horizontal do projetor.

**AUTO KEYSTONE**—(Distorção automática) Selecione **On** (Ativar) para ativar a correção automática de distorções de imagens verticais causadas pela inclinação do projetor. Selecione **Off** (Desativar) para desativar a correção automática.

**SEMI-AUTO KEYSTONE**—(Distorção semi-automática) Selecione **On** e pressione **Enter** para ativar a correção semi-automática de imagens distorcidas. Um padrão específico de imagem será apresentado na tela depois de ativado e completará as configurações de acordo com as instruções abaixo.

- Ajuste a imagem projetada no local apropriado na tela.
- Use o botão para cima, para esquerda ou para direita para escolher um canto e pressione a tecla **Enter** para entrar no modo de correção de distorções.
- Use o botão para cima, para baixo, para esquerda ou para direita para mover o ângulo e pressione **Enter** para confirmar.

**ZOOM**—Pressione **+** para aumentar digitalmente uma imagem em até 10 vezes na tela de projeção e pressione para **-** reduzir a imagem aumentada.

**ASPECT RATIO**—(Proporção) Selecione um formato para ajustar a exibição da imagem.

- **1:1** — A fonte de entrada aparece sem dimensionamento.  
Aplique a proporção 1:1 se você estiver usando um dos seguintes itens:
  - O cabo VGA e o computador têm uma resolução menor que SXGA+ (1400 x 1050)
  - Cabo componente (720p, 576i/p, 480i/p)
  - Cabo S-vídeo
  - Cabo composto
- **16:9** — A fonte de entrada é dimensionada para ajustar-se à largura da tela.
- **4:3** — A fonte de entrada é dimensionada para ajustar-se à tela.  
Aplique a proporção 16:9 ou 4:3 se você estiver usando um dos seguintes itens:
  - Computador com resolução maior que SXGA+
  - Cabo componente (1080i/p)

**VIDEO MODE**—(Modo de vídeo) Selecione um modo para otimizar a imagem do monitor de acordo com a maneira como o projetor está sendo usado: **Movie**, **Game**, **PC**, **sRGB** (garante uma representação de cores mais precisa) e **User** (defina suas configurações preferidas). Se você ajustar as configurações **White Intensity** (Intensidade do branco) ou **Degamma**, o projetor alterna automaticamente para **User** (Usuário).

**WHITE INTENSITY**—Configure como 0 para maximizar a reprodução da cor e 10 para aumentar o brilho.

**DEGAMMA**—Ajuste entre 1 e 4 para mudar o desempenho da cor no monitor. A configuração padrão é 3.

## Menu Audio (Áudio)



**VOLUME**—Pressione  $\ominus$  para diminuir o volume e  $\oplus$  para aumentar.

**TREBLE**—Controla as frequências mais altas da sua fonte de áudio. Pressione  $\ominus$  para diminuir o agudo e pressione  $\oplus$  para aumentar.

**BASS**—Controla as frequências mais baixas da sua fonte de áudio. Pressione  $\ominus$  para diminuir o baixo e pressione  $\oplus$  para aumentar.

**MUTE**—Permite silenciar o volume.

**AUDIO SOURCE**—(Fonte de áudio) Selecione **HDMI** para usar a fonte de saída HDMI, e selecione **Audio (Áudio)** para usar a fonte de saída de áudio.

## Menu Management (Gerenciamento)

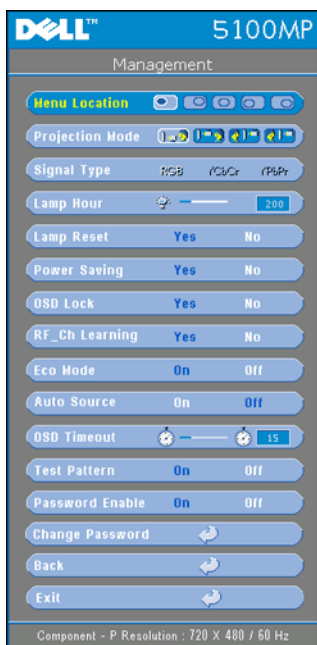

### MENU LOCATION (LOCALIZAÇÃO DE MENU)—

Selecione o local do OSD na tela.

### PROJECTION MODE (MODO DE PROJEÇÃO)—

Selecione o modo de exibição da imagem:

- Front Projection-Desktop (Projeção frontal-desktop) (padrão).
- Rear Projection-Desktop (Projeção traseira-desktop) -- O projetor inverte a imagem de forma que você possa projetar por trás de uma tela transparente.
- Front Projection-Ceiling Mount (Projeção frontal no teto) -- O projetor vira a imagem ao contrário para uma projeção no teto.
- Rear Projection-Ceiling Mount (Projeção traseira no teto) -- O projetor inverte e vira a imagem ao contrário. Você pode projetar no teto por trás de uma tela transparente.

**SIGNAL TYPE**—(Tipo de sinal) Mostra o tipo de sinal RGB, YCbCr, YPbPr.

**LAMP HOUR**—(Duração da lâmpada) Mostra o tempo de operação desde a redefinição do contador da lâmpada.

**LAMP RESET**—(Redefinição da lâmpada) Depois de instalar uma nova lâmpada, selecione **Yes** para redefinir o contador da lâmpada.

**POWER SAVING**—(Economia de energia) Selecione **Yes** para ajustar o período de atraso da economia de energia. O período de atraso é o tempo que você deseja que o projetor espere sem entrada de sinal. Depois desse tempo, o projetor entra em modo de economia e desliga a lâmpada. O projetor é religado quando detecta um sinal de entrada ou quando você pressiona o botão Enter. Depois de duas horas, o projetor desliga e você precisa pressionar o botão Liga/Desliga para ligá-lo.

**OSD LOCK**—(Bloqueio de OSD) Selecione **Yes** para que a opção **OSD Lock** oculte o menu OSD. (Ou pressione o botão Menu no controle por 15 segundos), e selecione **No** para que a opção **OSD Lock** não oculte o menu OSD. (Ou pressione o botão Menu no controle por 15 segundos novamente).

**RF\_CH LEARNING**—(Aprendizagem de canal RF) Consulte a página 353.

**ECO MODE**—(Modo eco) Selecione **On** para usar o projetor com um nível de energia mais baixo (250 watts), o que pode proporcionar maior vida útil à lâmpada, operação mais silenciosa e menor saída de luz na tela. Selecione **Off** para operar com nível de energia normal (300 watts).

**AUTO SOURCE**—Selecione **On** (o padrão) para detectar automaticamente os sinais de entrada disponíveis. Quando o projetor está ligado e você pressiona **SOURCE**, ele automaticamente encontra o próximo sinal de entrada disponível. Selecione **Off** para bloquear o sinal de entrada em uso. Quando **Off** está selecionado e você pressiona **SOURCE**, você seleciona o sinal de entrada que deseja usar.

**OSD TIMEOUT**—(Tempo de espera do OSD) Ajuste o atraso de **OSD Timeout**. A configuração padrão é de 30 segundos.

**TEST PATTERN**—(Padrão de teste) Selecione **On** para ativar o **Test Pattern** interno para autoteste de foco e resolução.



**PASSWORD ENABLE**—(Configuração de senha) Selecione **On** para definir uma senha individual. Selecione **Off** para desativar a função de senha.

**CHANGE PASSWORD**—(Alterar senha) Pressione para mudar a senha de acordo com sua preferência.

## Menu Language (Idioma)



Pressione  ou  para selecionar o idioma de sua preferência para o OSD.

## Menu PIP Setting (Configuração de PIP)

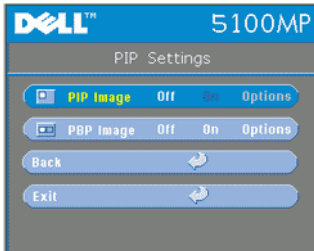

 **NOTA 1:** A opção PIP Imagem (Imagem PIP) só é ativada quando os dois tipos de sinais abaixo estão conectados ao projetor.

Tipo 1: S-vídeo, vídeo composto, M1-D e

Tipo 2: D-sub, BNC, componente, HDMI, sinais M1.

 **NOTA 2:** Quando você troca as telas de primeiro e segundo planos, o menor tamanho de tela do primeiro plano varia de acordo com as diversas combinações das fontes de sinal de PIP.

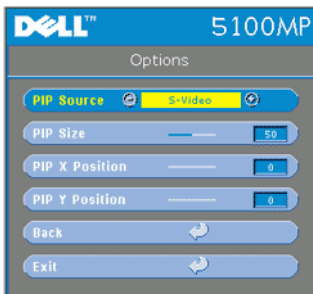

**PIP IMAGE**—Selecione **On** para ativar **Options** (Opções) e selecionar as configurações a seguir. Selecione **Off** para desativar a função de exibição de imagem em imagem.

**PIP SOURCE**—Use **PIP Source** (Busca de PIP) para percorrer a fonte, uma por uma, da exibição de primeiro plano. A possível busca de PIP está disponível na seleção do OSD dependendo da atual fonte de entrada primária. Para informar-se sobre a possível

combinação de fontes, consulte a página 375.

**PIP SIZE**—(Tamanho de PIP) Ajuste o tamanho da imagem da exibição de primeiro plano.

**PIP X POSITION**—(Posição de PIP X) Ajuste horizontalmente a posição da imagem da exibição PIP.

**PIP Y POSITION**—(Posição de PIP Y) Ajuste verticalmente a posição da imagem da exibição PIP.

**PBP IMAGE**—(Imagem PBP) Selecione **On** para ativar a exibição de imagem por imagem. Selecione **Off** para desativar a função de imagem por imagem.

## Menu Network Settings (Configurações de rede)

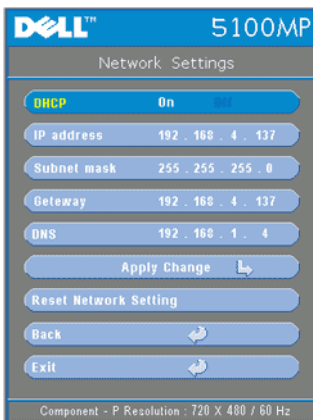

**DHCP**—Selecione **On** para atribuir um endereço IP ao projetor de um servidor **DHCP** automaticamente. Selecione **Off** para atribuir um endereço IP manualmente.

**IP ADDRESS**—(Endereço IP) Pressione **Enter** para configurar um endereço IP. Pressione o botão para esquerda ou para direita para selecionar a posição do número, e o botão para cima ou para baixo para mudar o número.

**SUBNET MASK**—(Máscara de sub-rede) Pressione **Enter** para configurar um número de máscara de sub-rede. Pressione o botão para esquerda ou para direita para selecionar a posição do número, e o botão para cima ou para baixo para mudar o número.

**GATEWAY**—Selecione para definir o gateway

padrão da rede conectada ao projetor. Pressione o botão para esquerda ou para direita para selecionar a posição do número, e o botão para cima ou para baixo para mudar o número.

**DNS**—Digite o endereço IP do servidor DNS na rede conectada ao projetor. São usados 12 caracteres numéricos.

**APPLY CHANGE**—(Aplicar alteração) Pressione para confirmar as configurações.

**RESET NETWORK SETTING**—(Redefinir configuração de rede) Pressione para ativar a configuração padrão.

## Menu Factory Reset (Padrão de fábrica)

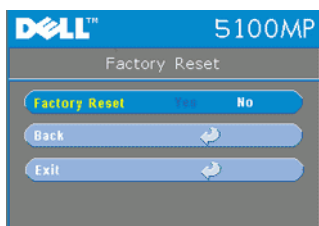

**FACTORY RESET**—Selecione **Yes** para reajustar o projetor com as configurações padrão de fábrica. A redefinição dos itens inclui as configurações de imagem de vídeo e de imagem do computador.

## Menu Computer Source (Fonte do computador)



**NOTA:** Este menu fica disponível apenas quando conectado a um computador.

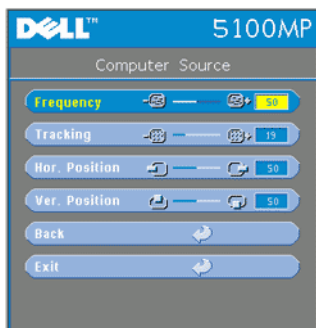

**FREQUENCY**—(Frequência) Mude a frequência do relógio de dados de exibição para que corresponda à frequência da placa gráfica. Se aparecer uma barra vertical intermitente, use o controle de **Frequency** para minimizar as barras. Esse é um ajuste primário.

**TRACKING**—Sincronize a fase do sinal de exibição com a placa gráfica. Se a imagem ficar instável ou começar a piscar, use **Tracking** para corrigi-la. Esse é um ajuste mais apurado.



**NOTA:** Ajuste primeiro **Frequency** e depois **Tracking**.

**HOR. POSITION**—(Posição horizontal) Pressione **⊖** para ajustar a posição horizontal da imagem para a esquerda e **⊕** para ajustá-la para a direita.

**VER. POSITION**—(Posição vertical) Pressione **⊖** para ajustar a posição vertical da imagem para baixo e **⊕** para ajustá-la para cima.



## Menu Video Source (Fonte de vídeo)

 **NOTA:** Este menu fica disponível apenas com os sinais de S-vídeo e de vídeo (composto) conectados.

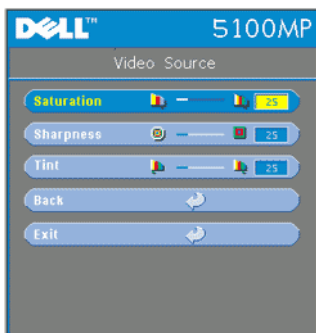

**SATURATION**—(Saturação) Mude a fonte de vídeo de preto e branco para uma cor totalmente saturada. Pressione **-** para diminuir a quantidade de cor na imagem e **+** para aumentar.

**SHARPNESS**—(Nitidez) Pressione **-** para diminuir a nitidez e **+** para aumentar.

**TINT**—(Matiz) Pressione **-** para diminuir a quantidade de verde na imagem e **+** para aumentar a quantidade de vermelho na imagem.

## Conexões de aprendizado de RF

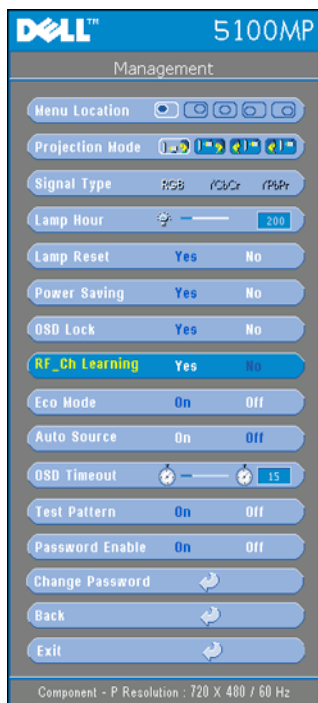

### Aprendizado automático para mudar o canal de RF entre o controle remoto e o projetor

- Ligue o projetor.
- Pressione o botão "Menu" no painel de controle e ative o menu "Management-->RF\_Ch Learning".
- Selecione **Yes** com os botões do controle para ativar o modo **Learning Standby** (Aprendizado standby). O projetor passará para o modo standby de **RF Learning** (Aprendizado de RF) e exibirá o menu **RF Learning**.
- Abra o compartimento de pilha do controle remoto e pressione o botão **Prgm** para iniciar o processo de **RF Learning** do controle remoto e do projetor.

### Retornar o canal RF ao padrão de fábrica

- Selecione **Yes** no menu **RF Learning Setting** (Configuração de aprendizado de RF) e ative o menu **RF Reset to Default** (Redefinir RF padrão). Selecione **Reset to Default Channel** (Redefinir como canal padrão), e o projetor retornará ao canal padrão de fábrica.
- Pressione o botão **Prgm** do controle remoto por 5 segundos para redefinir o transmissor com o canal padrão de fábrica.
- A redefinição bem-sucedida com o canal padrão nos dois lados pode ser confirmada quando o transmissor do controle remoto controla o projetor.

### Aprendizado automático para mudar o canal RF entre o controle remoto e o dongle USB sem fio

Etapa 1	Abra a tampa do controle remoto.
Etapa 2	Retire o dongle.
Etapa 3	Retire o dongle do controle remoto.
Etapa 4	Conecte o dongle à porta USB do computador desktop ou notebook. O dongle ficará vermelho.
Etapa 5	Pressione o botão LED do dongle e ele piscará em vermelho por 13 segundos.
Etapa 6	Pressione o botão Prgm na parte de trás do controle remoto, dentro de 13 segundos, para iniciar o processo de <b>RF Learning</b> . <ul style="list-style-type: none"> <li>• Se os processos forem bem-sucedidos, o LED do dongle permanecerá vermelho e parará de piscar.</li> <li>• A função de mouse é ativada pelo controle remoto. Se estiver ativada, o LED do dongle emitirá um sinal verde.</li> </ul>
Etapa 7	Usar o controle remoto para gerenciar o computador desktop ou notebook.

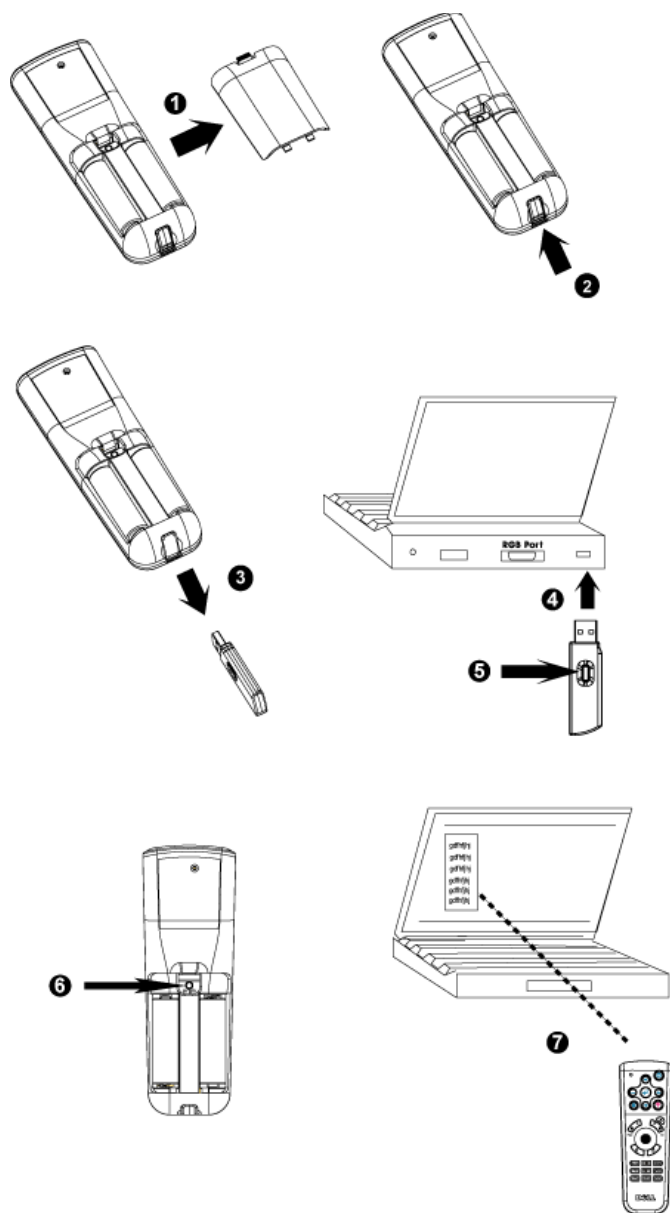

## **Para gerenciar o projetor em Web Management (Gerenciamento na Web)**

### **Definição das configurações de rede**

Se o projetor estiver conectado a uma rede, você poderá acessá-lo usando um navegador da Web através da configuração de rede (TCP/IP). Quando você usa a função de rede, o endereço IP deve ser exclusivo. Para configuração de rede, consulte o Menu de Configuração de Rede na página 351.

### **Acesso ao gerenciamento da Web**

Use o Internet Explorer 5.0 e superior ou o Netscape Navigator 7.0 e superior e especifique o endereço IP. Agora você pode acessar **Web Management** (Gerenciamento na Web) e gerenciar o projetor remotamente.

## Gerenciamento de propriedades

### Home

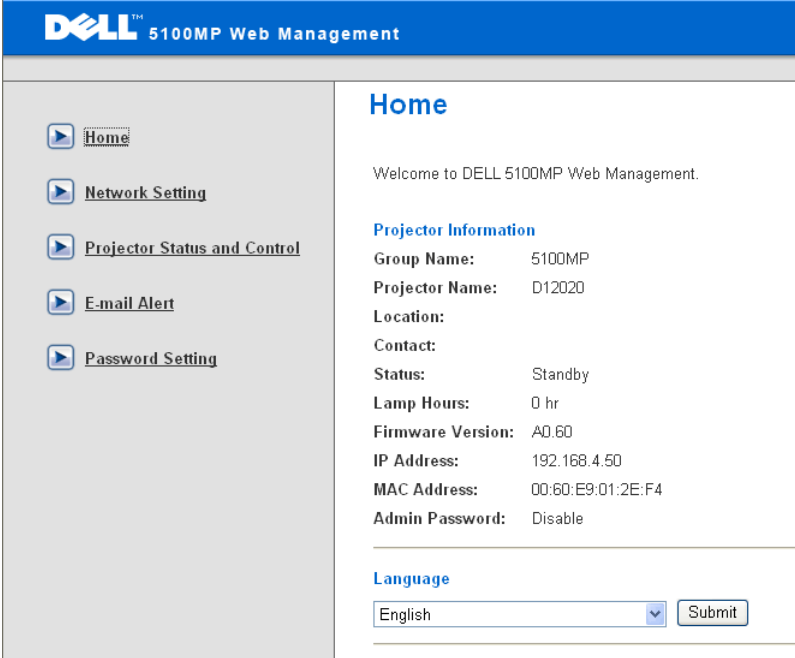

The screenshot displays the DELL 5100MP Web Management interface. The top navigation bar is blue with the DELL logo and the text "5100MP Web Management". On the left side, there is a vertical menu with five items, each with a right-pointing arrow icon: "Home", "Network Setting", "Projector Status and Control", "E-mail Alert", and "Password Setting". The "Home" item is currently selected. The main content area on the right is titled "Home" and contains a welcome message: "Welcome to DELL 5100MP Web Management." Below this is a section titled "Projector Information" which lists the following details: Group Name: 5100MP, Projector Name: D12020, Location: (blank), Contact: (blank), Status: Standby, Lamp Hours: 0 hr, Firmware Version: A0.60, IP Address: 192.168.4.50, MAC Address: 00:60:E9:01:2E:F4, and Admin Password: Disable. At the bottom of this section is a "Language" dropdown menu set to "English" and a "Submit" button.

Exibe informações como Group name (Nome do grupo), Projector name (Nome do projetor), Location (Local), Contact (Contato), Lamp hours (Horas da lâmpada), Firmware version (Versão de firmware), IP address (Endereço IP), MAC address (Endereço MAC) e Admin password (Senha de administração).

## Network Setting

Consulte a página página 351 da seção OSD.

**DELL™ 5100MP Web Management**

[Home](#)

[Network Setting](#)

[Projector Status and Control](#)

[E-mail Alert](#)

[Password Setting](#)

### Network Settings

Group Name:

Projector Name:

Location:

Contact:

---

DHCP  Manual

IP Address:

Subnet Mask:

Gateway:

DNS Server:

- Configure as informações de Group Name, Projector Name, Location e Contact nessa guia e pressione **Submit** (Submiter) para confirmar as configurações.
- Escolha **DHCP** para atribuir um endereço IP ao projetor automaticamente a partir de um servidor **DHCP** ou **Manual** para atribuir um endereço IP manualmente.

## Controle e status do projetor

A função é igual à do OSD.

The screenshot displays the Dell 5100MP Web Management interface. The top navigation bar is blue with the Dell logo and the text "5100MP Web Management". On the left, a sidebar contains navigation links: Home, Network Setting, Projector Status and Control (highlighted), E-mail Alert, and Password Setting. The main content area is titled "Projector Status and Control" and is divided into three sections: Projector Status, Image Control, and Audio Control. The Projector Status section includes fields for Projector Status (set to Standby), Power Saving (a dropdown menu), Lamp Hours (0 hr.), and Error Status. It features "Power ON" and "Power OFF" buttons, and a "Submit" button. The Image Control section includes radio buttons for Operation Mode (Full Power and ECO Mode), dropdown menus for Projection Mode, Source Select, and Video Mode, radio buttons for Blank screen (On and Off), radio buttons for Aspect Ratio (1:1, 16:9, and 4:3), and input fields for Brightness and Contrast (both ranging from 0 to 100). It includes "Auto Adjust", "Factory Reset", and "Refresh" buttons. The Audio Control section includes a Volume input field (ranging from 0 to 30) and a "Submit" button.

Gerencie o status do projetor, o controle de imagem e de áudio usando Projector Status and Control (Controle e status do projetor).

## E-mail Alert

The screenshot shows the Dell 5100MP Web Management interface. The top navigation bar is blue with the Dell logo and the text "5100MP Web Management". On the left, there is a vertical menu with four items: "Home", "Network Setting", "Projector Status and Control", and "E-mail Alert" (which is highlighted). Below the menu, there are four sub-menus: "Home", "Network Setting", "E-mail Alert", and "Password Setting". The main content area is titled "E-mail Alert" and contains the following sections:

- E-mail Alert**: Includes radio buttons for "Enable" and "Disable" (selected).
- TO**: A text input field followed by an "@" symbol.
- CC**: A text input field followed by an "@" symbol.
- From**: A text input field followed by an "@" symbol.
- Subject**: A text input field containing "5100MP-D12020 Alert".
- SMTP Setting**: Includes three text input fields for "Out going SMTP server", "User name", and "Password".
- Alert Condition**: Includes three checkboxes for "Lamp warning", "Low lamp life", and "Temperature warning".
- At the bottom, there are two buttons: "E-mail Alert Test" and "Submit".

(Alerta por e-mail) Defina E-mail address (Endereço de e-mail), Owner (Proprietário), Subject (Assunto) e **Alert Condition** (Condição de alerta) para enviar alertas de e-mail automáticos para o administrador definido.



## Password Setting

The screenshot shows the Dell 5100MP Web Management interface. The top navigation bar is blue with the Dell logo and the text "5100MP Web Management". On the left, there is a vertical menu with four items: "Home", "Network Setting", "Projector Status and Control", and "Password Setting", each with a right-pointing arrow icon. The "Password Setting" item is highlighted with a grey background. The main content area has a blue heading "Password Setting". Below the heading is a paragraph of text: "To enable password function during first-time use, set password before you enable it. When password function is enabled, an Administrator Password will be required when you connect to the web management." Below this text is a section titled "Administrator" with three rows of input fields: "Password" with radio buttons for "Enable" and "Disable" (the "Disable" option is selected) and a "Submit" button; "New Password" with a text input field containing six dots; and "Confirm Password" with a text input field containing six dots and a "Submit" button.

Use Password Setting (Configuração de senha) para configurar uma senha do administrador para acessar **Web Management**. Defina a senha antes de ativá-la pela primeira vez. Quando a função de senha é ativada, a senha do administrador é necessária para acessar **Web Management**.





# 4





## Solução de problemas do projetor

Se ocorrerem problemas com o projetor, consulte as dicas para solução de problemas abaixo. Se o problema persistir, entre em contato com a Dell.

---

<b>Problema</b>	<b>Possível solução</b>
Nenhuma imagem aparece na tela	<ul style="list-style-type: none"><li>• Verifique se o protetor da lente foi removido e se o projetor está ligado.</li><li>• Verifique se a porta gráfica externa está ativada. Se você está usando um computador portátil Dell, pressione  . No caso de outros computadores, consulte a documentação.</li><li>• Verifique se todos os cabos estão bem conectados. Consulte "Conexão do projetor" página 325."</li><li>• Verifique se os pinos dos conectores não estão tortos nem quebrados.</li><li>• Verifique se a lâmpada está instalada com segurança (consulte "Troca de lâmpada" página 367").</li><li>• Execute o teste de autodiagnóstico. Consulte "Autodiagnóstico para vídeo" página 366. Verifique se as cores do modelo de teste estão corretas.</li></ul>

---

<b>Problema (continuação)</b>	<b>Possível solução (continuação)</b>
Imagem parcial, girando ou exibida incorretamente	<ul style="list-style-type: none"> <li>• Pressione o botão <b>Resync</b> (Sincronizar novamente) no controle remoto ou no painel de controle.</li> <li>• Se você está usando um computador portátil Dell, defina a resolução do computador como XGA (1024 x 768): <ul style="list-style-type: none"> <li><b>a</b> Clique com o botão direito do mouse em uma parte livre da área de trabalho do Windows, clique em <b>Propriedades</b> e selecione a guia <b>Configurações</b>.</li> <li><b>b</b> Verifique se a configuração é de 1024 x 768 pixels para a porta externa do monitor.</li> <li><b>c</b> Pressione  .</li> </ul> </li> </ul> <p>Se você tiver dificuldade em mudar de resolução ou se o monitor congelar, reinicie todo o equipamento e o projetor.</p> <p>Se você não está usando um computador portátil Dell, consulte a documentação.</p>
A tela não exibe a apresentação.	Se você está usando um computador portátil, pressione   .
Imagem instável ou piscando.	Ajuste o tracking na guia <b>Computer Source</b> (Fonte do computador) do OSD.
Imagem com uma barra vertical piscando.	Ajuste a frequência na guia <b>Computer Source</b> do OSD.
A cor da imagem não está correta	<ul style="list-style-type: none"> <li>• Se o sinal de saída da placa gráfica está sincronizado em Verde e você deseja exibir VGA com um sinal de 60Hz, vá até OSD, selecione Management (Gerenciamento), Signal Type (Tipo de sinal) e <b>RGB</b>.</li> <li>• Execute o teste de autodiagnóstico (consulte "Autodiagnóstico de vídeo") para verificar diagnósticos preliminares sobre problemas com a cor da imagem. Verifique se as cores do modelo de teste estão corretas.</li> </ul>

<b>Problema (continuação)</b>	<b>Possível solução (continuação)</b>
A imagem está fora de foco.	<p><b>1</b> Ajuste o anel de foco na lente do projetor.</p> <p><b>2</b> Verifique se a tela de projeção está dentro da distância exigida pelo projetor (4,9 pés [1,5 m] por 39,4 pés [12 m]).</p>
A imagem fica distendida durante exibição de um DVD de 16:9	<p>O projetor automaticamente detecta um DVD de 16:9 e ajusta a proporção para tela inteira com uma configuração padrão de 4:3 (caixa de correio).</p> <p>Se a imagem ainda estiver distendida, ajuste a proporção da seguinte maneira:</p> <ul style="list-style-type: none"> <li>• Se você está reproduzindo um DVD de 16:9, selecione a proporção 4:3 no aparelho de DVD (se possível).</li> <li>• Se você não puder selecionar um tipo de proporção de 4:3 no aparelho de DVD, selecione a proporção 4:3 no menu <b>Image Settings</b> (Configurações de imagem) no OSD.</li> </ul>
A imagem está invertida	Selecione Management no OSD e ajuste o modo de projeção.
A lâmpada está queimada ou faz um barulho de estouro	Ao fim de sua vida útil, a lâmpada pode queimar e fazer um som alto de estouro. Se isso ocorrer, o projetor não ligará e exibirá <b>Lamp Defective</b> (Lâmpada defeituosa) na tela LCD até a lâmpada ser substituída. Para trocar a lâmpada, consulte "Troca de lâmpada" página 367.
A luz de <b>LAMP</b> está laranja	Se a luz de LAMP estiver laranja, troque a lâmpada.
Falha de interlock	Se a luz de LAMP estiver piscando em laranja, o protetor da lâmpada não está fechado corretamente. Feche o protetor da lâmpada. Se o problema persistir, entre em contato com a Dell.

<b>Problema (continuação)</b>	<b>Possível solução (continuação)</b>
A luz de <b>TEMP</b> está laranja	O projetor está superaquecido. O monitor desliga automaticamente. Ligue o monitor novamente depois que o projetor esfriar. Se o problema persistir, entre em contato com a Dell.
A luz de <b>TEMP</b> está piscando em laranja	O ventilador do projetor falhou e o projetor desligará automaticamente. Se o problema persistir, entre em contato com a Dell.
O controle remoto não está operando normalmente ou funciona em uma faixa muito limitada	A pilha pode estar fraca. Verifique se o feixe de luz transmitido pelo controle está muito fraco. Se estiver, substitua as pilhas por duas AA novas.

## Autodiagnóstico para vídeo

O projetor Dell 5100MP tem um teste de autodiagnóstico do monitor de vídeo (para vídeo, S-vídeo, componente-i). Use essa função avançada para fazer um autodiagnóstico preliminar do projetor se ocorrer problema de exibição no vídeo.

- 1 Depois de ligar o projetor, pressione os botões "+" e "-" no painel de controle simultaneamente por 3 segundos, e libere-os quando a tela ficar branca.
- 2 Pressione os botões "+" e "-" novamente para sair do modo de diagnóstico.
- 3 No modo de autodiagnóstico, a tela executará um teste que consiste em um ciclo de sete cores, nesta seqüência:

Vermelho--> Verde--> Azul--> Branco--> Azul cobalto--> Verde-escuro--> Amarelo. Verifique se as cores do modelo de teste estão corretas. Entre em contato com a Dell se as cores não forem exibidas corretamente.

# Troca de lâmpada

Troque a lâmpada quando a mensagem "Lamp is approaching the end of its useful life in full power operation. Replacement suggested! [www.dell.com/lamps](http://www.dell.com/lamps)" (Está se esgotando a vida útil da lâmpada para um funcionamento completo. É recomendável trocá-la! [www.dell.com/lamps](http://www.dell.com/lamps)) aparecer na tela. Se o problema persistir depois da troca, entre em contato com a Dell.

**⚠ PRECAUÇÃO: A lâmpada esquenta muito durante o uso. Não tente trocar a lâmpada até o projetor esfriar por pelo menos 30 minutos.**

**⚠ PRECAUÇÃO: Do not touch the bulb or the lamp glass at any time. «Não toque no bulbo ou no vidro da lâmpada sob qualquer circunstância. O bulbo pode explodir devido ao manuseio impróprio, inclusive quando se toca nele ou no vidro da lâmpada.**

- 1 Desligue o projetor e desconecte o cabo de alimentação.
- 2 Deixe o projetor esfriar por pelo menos 30 minutos.
- 3 Solte os dois parafusos que prendem o protetor da lâmpada e remova-o.
- 4 Solte os dois parafusos que prendem a lâmpada.
- 5 Puxe a lâmpada pelo punho de metal.
- 6 Inverta as etapas de 1 a 5 para instalar uma lâmpada nova.
- 7 Redefina a lâmpada por tempo de uso selecionando o ícone à esquerda **Lamp Reset** (Redefinição da lâmpada) na guia **Management** do OSD.

**🔧 NOTA:** A Dell pode exigir que as lâmpadas trocadas que ainda estejam dentro da garantia sejam retornadas à Dell. Caso contrário, entre em contato com a agência local responsável pelo descarte de resíduos e informe-se sobre o depósito mais próximo.

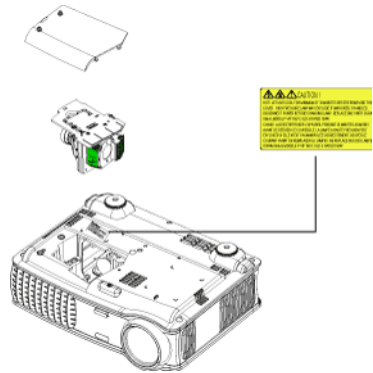

**⚠ PRECAUÇÃO: Descarte de lâmpadas (apenas para os Estados Unidos)**  
**ⓁⓂ A(S) LÂMPADA(S) INSERIDA(S) NESTE PRODUTO CONTÉM(ÊM) MERCÚRIO E DEVE(M) SER RECICLADA(S) OU DESCARTADA(S) DE ACORDO COM LEIS MUNICIPAIS, ESTADUAIS OU FEDERAIS. PARA OBTER MAIS INFORMAÇÕES, VÁ ATÉ [WWW.DELL.COM/HG](http://WWW.DELL.COM/HG) OU ENTRE EM CONTATO COM A ELECTRONIC INDUSTRIES ALLIANCE EM [WWW.EIAE.ORG](http://WWW.EIAE.ORG). PARA OBTER INFORMAÇÕES ESPECÍFICAS SOBRE O DESCARTE DE LÂMPADAS, VISITE [WWW.LAMPRECYCLE.ORG](http://WWW.LAMPRECYCLE.ORG).**





## Especificações

Válvula de luz	Tecnologia LVDS (low-voltage differential signaling) SXGA+ DLP™ de chip único de 0,95"
Brilho	3300 ANSI Lúmens (máximo)
Proporção do contraste	2500:1 normal (totalmente ligado/totalmente desligado)
Uniformidade	80% normal (padrão japonês - JBMA)
Lâmpada	lâmpada de 300 watts, substituível pelo usuário, de 1700 horas (até 2200 horas no modo econômico)
Número de pixels	1400 x 1050 (SXGA+)
Cor exibível	16.7M cores
Velocidade da roda de cores	100~127,5Hz (2X)
Lentes de projeção	F/2,6~2,87, f=39,1~46,92 mm com lentes de zoom manual 1,2x
Tamanho da tela de projeção	30,8 - 295,3 polegadas (diagonal)
Distância de projeção	4,9~39,4 ft (1,5 m~12 m)
Compatibilidade de vídeo	Recurso de vídeo composto, vídeo componente e S-vídeo compatível com NTSC, NTSC 4.43, PAL, PAL-M, PAL-N, SECAM e HDTV (1080i/p, 720p, 576i/p, 480i/p)
Frequência H	15 kHz- 100 kHz (analógica) 30 kHz- 64 kHz (digital)
Frequência V	43 Hz- 120 Hz (analógica) 43 Hz- 85 Hz (digital)

Energia	Universal 90 - 240V AC 50 - 60Hz com entrada PFC
Consumo de energia	400 watts normal, 335 watts em modo econômico
Áudio	2 alto-falantes, 2 watts RMS
Nível de ruído	37dB(A) modo totalmente ligado, 31dB(A) modo econômico
Peso	8,2 lbs (3,73 kgs)
Dimensões (L x A x P)	Externas 13 x 10,3 x 4,5 ± 0,04 polegadas (329,8 x 261,4 x 115,2 ± 1 mm)
Ambiental	Temperatura operacional: 5°C - 35°C (41°F- 95°F) Umidade: Máximo de 80% Temperatura de armazenamento: -20°C a 60°C (-4°F a 140°F) Umidade: Máximo de 80%
Regulamentares	FCC, CE, VCCI, UL, cUL, TÜV- GS, ICES-003, C-Tick, GOST, PCBC, CCC, PSB, EZU, NOM, S-TuV/Argentina
Protocolo de rede	10/100 Base-T TCP/IP ICMP ARP SNMP V1.0 SMTP DHCP HTTP
Conectores de E/S	Alimentación: soquete de entrada de energia AC

Entrada do computador: um M1-DA para analógica/digital/componente, sinais de entrada HDTV, um D-sub de 15 pinos para entrada analógica / componente, sinais de entrada HDTV, um BNC R/C/B/H/V para sinais de entrada RGB analógicos.

Saída do computador: um D-sub de 15 pinos

Entrada de vídeo: 3 conectores RCA para entrada de vídeo componente / HDTV, uma entrada de S-vídeo mini-DIN de 4 pinos, um conector RCA para entrada de vídeo composto

Entrada de áudio: um conector de fone (3,5 mm de diâmetro)

Conector DC de 12 volts @ saída de 200mA, controle de retransmissão para controle de tela de projeção automática

Um conector RJ45 para rede

Uma entrada HDMI

Um mini-DIN RS232 para controle de projetor remoto com fio do PC

## Designação dos pinos RS232

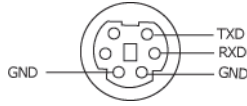

### Protocolo RS232

- Configurações de comunicação

Configurações de conexão	Valor
Taxa de transmissão:	19200
Bits de dados:	8
Paridade	Nenhum
Bits de parada	1

- Tipos de comandos

Para abrir o menu de exibição em tela e ajustar as preferências.

- Sintaxe do comando de controle (do PC para o projetor)

[H][AC][SoP][CRC][ID][SoM][COMMAND]

- Exemplo: Comando Power ON - Ligado (Enviar baixo byte primeiramente)

--> 0xBE, 0xEF, 0x10, 0x05, 0x00, 0xC6, 0xFF, 0x11, 0x11, 0x01, 0x00, 0x01

Cabeçalho "BE EF"

Código de endereço "10" ==> pt\_OEM

Tamanho da carga paga "05 00" ==> De wMsgID até o fim

CRC "C6 FF" ==> Se o valor CRC de verificação final de dados for igual a "C6 (Baixo Byte) FF (Alto Byte)"

MsgID "11 11"

MsgSize "01 00" ==> Do comando até o fim

Comando "01" ==> Comando "Power ON" - Ligado

- Tabela de Mensagem de Resposta do Projector:

0x00: Sucesso

0x01: Comando inválido (na lista de comando de controle, mas não válido, por exemplo, no comando de leitor de cartão enquanto o leitor de cartão estava conectado)

0x02: Erro no comando (incluindo erro de CRC, de verificação final de dados, e comandos desconhecidos).

0x03: Estado do sistema - Projector ON - Ligado (Modo Normal).

NACK: Estado do sistema - Projector OFF - Desligado (Modo de Espera).

NOTA: Quando o projector estiver em modo de espera, nenhuma resposta de reconhecimento (NACK) será enviada pelo projector.

- **Hora de Lâmpada de Resposta do Projector:**

Byte0, Byte1, Byte2, Byte3

Byte0: 0x00 (Sucesso)

Byte1: 0x2F (o cabeçalho da hora de lâmpada)

Byte2: LSB (Hex)

Byte3: MSB (Hex)

Exemplo: 800 ( $3 \times 256 + 2 \times 16 = 800$ ) horas --> 0x00, 0x2F, 0x20, 0x03

- **Resposta de Versão de Firmware:**

Versão de Firmware: Código de 4 Bytes ASCII: "V\*.\*)"

V: Versão

\*: 0-9

- **Exemplo:** Versão 1.5 --> "V1.5" --> 0x00, 0x30, 0x56, 0x31, 0x2E, 0x35 (Sucesso, cabeçalho de versão de firmware, código de 4 Bytes ASCII: "V\*.\*)"

## Lista dos comandos de controle

Cabeçalho (PALAVRA)	Código de Endereço (BYTE)	Tamanho da carga paga (PALAVRA)	CRCL16 para o pacote inteiro (WORD)	Identidade da MsG (PALAVRA)	Tamanho da MsG (PALAVRA)	Comando de Endereço (BYTE)	Descrição do comando
0x0efbe	0x10	0x0005	0xffc6 0xbf67 0x7e07 0x3fc5 0xfe05 0xbe04 0x7fc4 0x3fc0 0xfe00 0xbe01 0x7fc1 0x3e03 0xffc3 0xbf62 0x7e02 0x3fea 0xfe0a 0xbe0b 0x7fcb 0x3e09 0xffe9 0xbf68 0x7e08 0x3e0c 0xffcc 0xbf6d 0x7e0d 0x3fcf 0xfe0f 0xbe0e 0x7fce 0x3fde 0xfe1e 0xbe1f 0x7fdf 0xbf69 0x7e19 0x3fdb 0xfe1b 0xbe1a 0x7fda 0x3e12 0x3ff6 0x3e3a 0xfffa 0xbf6b 0x7e3b 0x7e46	0x1111	0x0001	0x01 0x02 0x03 0x04 0x05 0x06 0x07 0x08 0x09 0x0A 0x0B 0x0C 0x0D 0x0E 0x0F 0x10 0x11 0x12 0x13 0x14 0x15 0x16 0x17 0x18 0x19 0x1A 0x1B 0x1C 0x1D 0x1E 0x1F 0x20 0x21 0x22 0x23 0x2A 0x2B 0x2C 0x2D 0x2E 0x2F 0x30 0x40 0x50 0x51 0x52 0x53 0xFF	Power Menu Up Down Left Right R-sync Source Volume + Volume - Zoom in Zoom out Mute Freeze Hide Video Mode H. Keystone Up H. Keystone Down V. Keystone Up V. Keystone Down PIP ON/OFF PIP Swap Aspect ratio (4:3/16:9) Power OFF Source-VGA Analog Source-VGA YPbPr Source-VGA YCbCr Source-M1 Analog Source-M1 Digital Source-M1 YPbPr Source-M1 YCbPr Source-RCA YPbPr Source-RCA YCbCr Source-S-Video Source-Composite ECO Mode ON ECO Mode OFF Auto Source ON Auto Source OFF Factory Reset Lamp Hour Firmware Version Enter key HDMI BNC Analog BNC YpbPr BNC YcbCr System Status

## Fontes de combinação de PIP

Fonte	M1 RGB	M1 Componente	VGA Computador	VGA Componente	BNC RGB	BNC Componente	RCA Componente	HDMI
S-vídeo	PIP	PIP	PIP	PIP	PIP	PIP	PIP	PIP
Composto	PIP	PIP	PIP	PIP	PIP	PIP	PIP	PIP
M1 Digital	X	X	PIP	PIP	PIP	PIP	PIP	PIP



**NOTA:** Se a combinação de duas fontes ultrapassar a largura de banda do dimensionador, a imagem aparecerá preta no projetor.

## MIB File

```
Dell-MIB DEFINITIONS ::= BEGIN
```

```
IMPORTS
```

```
    MODULE-IDENTITY, OBJECT-TYPE, Integer32,
```

```
    NOTIFICATION-TYPE, enterprises, Counter32,
```

```
    OpaqueFROM SNMPv2-SMI
```

```
    TEXTUAL-CONVENTION, DisplayString, TruthValue
```

```
    FROM SNMPv2-TC;
```

```
-- textual conventions
```

```
DisplayString ::=
```

```
    OCTET STRING
```

```
-- This data type is used to model textual information taken
```

```
-- from the NVT ASCII character set. By convention, objects
```

```
-- with this syntax are declared as having
```

```
DellMIB MODULE-IDENTITY
```

```
    LAST-UPDATED "200505060001"
```

```
    ORGANIZATION "Dell "
```

```
    CONTACT-INFO
```

```
"Dell"
```

```
    DESCRIPTION
```

```
"The Dell MIB."
```

```
    ::= { enterprises 674 }
```

DellMIB5100MP OBJECT IDENTIFIER ::= { DellMIB 1 }

pitState OBJECT-TYPE

SYNTAX INTEGER (SIZE(0..127))

MAX-ACCESS read-only

STATUS current

DESCRIPTION

"

A value which indicates the set of the projector.

0: Off; 1: Cooling; 2: On

"

::= { DellMIB5100MP 1 }

pitLampHour OBJECT-TYPE

SYNTAX INTEGER (SIZE(0..127))

MAX-ACCESS read-only

STATUS current

DESCRIPTION

"

A value which indicates the lamp hours of the projector.

"

::= { DellMIB5100MP 3 }

pitTemperature OBJECT-TYPE

SYNTAX INTEGER (SIZE(0..127))

MAX-ACCESS read-only

STATUS current

DESCRIPTION

"

A value which indicates the temperature of the projector.

"

::= { DellMIB5100MP 5 }

pitPowerButton OBJECT-TYPE



SYNTAXINTEGER (SIZE(0..127))

MAX-ACCESSread-write

STATUScurrent

DESCRIPTION

"

A value which indicates to power on/off the projector depending on the pjtState.

If the pjtState is On then it will be changed to Cooling.

If the pjtState is Standby then it will be changed to On.

"

::= { DellMIB5100MP 6 }

pjtSourceButton OBJECT-TYPE

SYNTAXINTEGER (SIZE(0..127))

MAX-ACCESSread-write

STATUScurrent

DESCRIPTION

"

A command which indicates to search source for projection.

"

::= { DellMIB5100MP 7 }

pjtZoomInButton OBJECT-TYPE

SYNTAXINTEGER (SIZE(0..127))

MAX-ACCESSread-write

STATUScurrent

DESCRIPTION

"

A command which indicates to zoom in image.

"

::= { DellMIB5100MP 8 }

pjtZoomOutButton OBJECT-TYPE

SYNTAXINTEGER (SIZE(0..127))

MAX-ACCESSread-write

STATUScurrent

DESCRIPTION

"

A command which indicates to zoom out image.

"

::= { DellMIB5100MP 9 }

pitMuteButton OBJECT-TYPE

SYNTAX INTEGER (SIZE(0..1))

MAX-ACCESS read-write

STATUS current

DESCRIPTION

"

A command which indicates to mute/enable audio output.

"

::= { DellMIB5100MP 10 }

pitHideButton OBJECT-TYPE

SYNTAX INTEGER (SIZE(0..127))

MAX-ACCESS read-write

STATUS current

DESCRIPTION

"

A command which indicates to hide/display image.

"

::= { DellMIB5100MP 12 }

pitVideoButton OBJECT-TYPE

SYNTAX INTEGER (SIZE(0..127))

MAX-ACCESS read-write

STATUS current

DESCRIPTION

"

A command which indicates to change video mode.

Change between PC, movie, sRGB, user and game mode.

"

::= { DellMIB5100MP 13 }

```
pitHKeystoneUp OBJECT-TYPE
    SYNTAX INTEGER (SIZE(0..127))
    MAX-ACCESS read-write
    STATUS current
    DESCRIPTION
    "
```

A command which indicates to increase horizontal keystone.

```
"
 ::= { DellMIB5100MP 14 }
```

```
pitHKeystoneDown OBJECT-TYPE
    SYNTAX INTEGER (SIZE(0..127))
    MAX-ACCESS read-write
    STATUS current
    DESCRIPTION
    "
```

A command which indicates to decrease horizontal keystone.

```
"
 ::= { DellMIB5100MP 15 }
```

```
pitVKeystoneUp OBJECT-TYPE
    SYNTAX INTEGER (SIZE(0..127))
    MAX-ACCESS read-write
    STATUS current
    DESCRIPTION
    "
```

A command which indicates to increase vertical keystone.

```
"
 ::= { DellMIB5100MP 16 }
```

```
pitVKeystoneDown OBJECT-TYPE
    SYNTAX INTEGER (SIZE(0..127))
    MAX-ACCESS read-write
    STATUS current
    DESCRIPTION
```

"

A command which indicates to decrease vertical keystone.

"

```
::= { DellMIB5100MP 17 }
```

pit169Button OBJECT-TYPE

```
SYNTAXINTEGER (SIZE(0..127))
```

```
MAX-ACCESSread-write
```

```
STATUScurrent
```

```
DESCRIPTION
```

"

A command which indicates to change aspect ratio.

Change between 16:9 and 4:3.

"

```
::= { DellMIB5100MP 20 }
```

pitBrightness OBJECT-TYPE

```
SYNTAXINTEGER (SIZE(0..100))
```

```
MAX-ACCESSread-write
```

```
STATUScurrent
```

```
DESCRIPTION
```

"

A value which indicates to control brightness of the projector.

"

```
::= { DellMIB5100MP 21 }
```

pitContrast OBJECT-TYPE

```
SYNTAXINTEGER (SIZE(0..100))
```

```
MAX-ACCESSread-write
```

```
STATUScurrent
```

```
DESCRIPTION
```

"

A value which indicates to control contrast of the projector.

"

```
::= { DellMIB5100MP 22 }
```

pitSmtServer OBJECT-TYPE

SYNTAX DisplayString (SIZE(0..40))

MAX-ACCESS read-write

STATUS current

DESCRIPTION

"

The SMTP server which may be an IP address or a domain name.

"

::= { DellMIB5100MP 23 }

pitDstEmailAddr1 OBJECT-TYPE

SYNTAX DisplayString (SIZE (0..40))

MAX-ACCESS read-write

STATUS current

DESCRIPTION

"

The 1-st destination E-mail address which will receive alert message when the projector is error.

"

::= { DellMIB5100MP 24 }

pitDstEmailAddr2 OBJECT-TYPE

SYNTAX DisplayString (SIZE (0..40))

MAX-ACCESS read-write

STATUS current

DESCRIPTION

"

The 2-nd destination E-mail address which will receive alert message when the projector is error.

"

::= { DellMIB5100MP 25 }

END

## Modos de compatibilidade

Modo	Resolução	(ANALÓGICO)		(DIGITAL)	
		Frequência V (Hz)	Frequência H (KHz)	Frequência V (Hz)	Frequência H (KHz)
VGA	640X350	70	31.5	70	31.5
VGA	640X350	85	37.9	85	37.9
VGA	640X400	85	37.9	85	37.9
VGA	640X480	60	31.5	60	31.5
VGA	640X480	72	37.9	72	37.9
VGA	640X480	75	37.5	75	37.5
VGA	640X480	85	43.3	85	43.3
VGA	720X400	70	31.5	70	31.5
VGA	720X400	85	37.9	85	37.9
SVGA	800X600	56	35.2	56	35.2
SVGA	800X600	60	37.9	60	37.9
SVGA	800X600	72	48.1	72	48.1
SVGA	800X600	75	46.9	75	46.9
SVGA	800X600	85	53.7	85	53.7
XGA	1024X768	43.4	35.5	-	-
XGA	1024X768	60	48.4	60	48.4
XGA	1024X768	70	56.5	70	56.5
XGA	1024X768	75	60	75	60
XGA	1024X768	85	68.7	-	-
SXGA	1280X1024	60	63.98	60	63.98
SXGA	1280X1024	75	79.98	-	-
SXGA	1280x1024	85	91.1	-	-
*SXGA+	1400x1050	60	63.98	60	63.98
*UXGA	1600x1200	60	75	-	-
MAC LC13*	640X480	66.66	34.98	-	-
MAC II 13*	640X480	66.68	35	-	-
MAC 16*	832X624	74.55	49.725	-	-
MAC 19*	1024X768	75	60.24	-	-
*MAC	1152X870	75.06	68.68	-	-
MAC G4	640X480	60	31.35	-	-

MAC G4	640X480	120	68.03	-	-
MAC G4	640X480	120	97.09	-	-
IMAC DV	640X480	117	60	-	-
IMAC DV	800X600	95	60	-	-
IMAC DV	1024X768	75	60	-	-
IMAC DV	1152X870	75	68.49	-	-
IMAC DV	1280X960	75	75	-	-
IMAC DV	1280X1024	85	91.1	-	-
* Imagem de computador compactada.					



**NOTA:** UXGA não tem suporte em DVI (M1-to-DVI).





# Entre em contato com a Dell

Para entrar em contato com a Dell através do seu computador acesse os seguintes websites:

- [www.dell.com](http://www.dell.com)
- [support.dell.com](http://support.dell.com) (suporte técnico)
- [premiersupport.dell.com](http://premiersupport.dell.com) (suporte técnico para entidades educacionais, governamentais, de assistência à saúde e empresas de médio e grande porte, incluindo clientes Premier, Platinum e Gold).

Para endereços de internet específicos do seu país, ache a seção apropriada do seu país na tabela abaixo.

**NOTA:** Os números para ligação grátis são para uso interno no país para o qual estão listados.

**NOTA:** Em certos países, o suporte técnico específico para o computador Dell Inspiron™ XPS está disponível através de um número de telefone separado, apenas para países participantes constantes da lista. Se você não encontra um número na lista que seja específico para computadores Inspiron XPS, entre em contato com a Dell através do número do suporte técnico constante da lista e sua chamada será devidamente encaminhada.

Caso você precise entrar em contato com a Dell, use os endereços eletrônicos, números de telefone e códigos fornecidos na tabela seguinte. Se você precisar de ajuda para determinar qual código a ser usado, entre em contato com uma operadora de telefonia local ou internacional.

País (Cidade) Código Internacional Código do País Código da Cidade	Nome do Departamento ou Área de Serviço, Site e Endereço de e-mail	Códigos de Área, Números para chamadas locais e Números para Ligações Grátis
Anguilla	Assistência Geral	Ligações Grátis: 800-335-0031
Antígua e Barbados	Assistência Geral	1-800-805-5924

<b>País (Cidade) Código Internacional Código do País Código da Cidade</b>	<b>Nome do Departamento ou Área de Serviço, Site e Endereço de e-mail</b>	<b>Códigos de Área, Números para chamadas locais e Números para Ligações Grátis</b>
Argentina (Buenos Aires) Código Internacional: 00 Código do País: 54 Código da Cidade: 11	Site na internet: <a href="http://www.dell.com.ar">www.dell.com.ar</a> E-mail: us_latin_services@dell.com E-mail para computadores de mesa ou portáteis: la-techsupport@dell.com E-mail para servidores e EMC® armazenamento de produtos: la_enterprise@dell.com	
	Atenção ao Cliente	Ligações Grátis: 0-800- 444-0730
	Suporte Técnico	Ligações Grátis: 0-800- 444-0733
	Serviços do Suporte Técnico	Ligações Grátis: 0-800- 444-0724
	Vendas	0-810-444-3355
<b>Aruba</b>	Assistência Geral	Ligações Grátis: 800- 1578

<b>País (Cidade) Código Internacional Código do País Código da Cidade</b>	<b>Nome do Departamento ou Área de Serviço, Site e Endereço de e-mail</b>	<b>Códigos de Área, Números para chamadas locais e Números para Ligações Grátis</b>
Australia (Sydney)	E-mail (Australia): au_tech_support@dell.com	
Código Internacional: 0011	E-mail (Nova Zelândia): nz_tech_support@dell.com	
Código do País: 61	Micro e Pequenos Negócios	1-300-655-533
Código da Cidade: 2	Governos e Empresas	Ligações Grátis: 1-800- 633-559
	Divisão de Clientes Preferenciais (PAD)	Ligações Grátis: 1-800- 060-889
	Atenção ao Cliente	Ligações Grátis: 1-800- 819-339
	Suporte Técnico (portáteis e de mesa)	Ligações Grátis: 1-300- 655-533
	Suporte Técnico (servidores e estações de trabalho)	Ligações Grátis: 1-800- 733-314
	Vendas Corporativas	Ligações Grátis: 1-800- 808-385
	Transações de Vendas	Ligações Grátis: 1-800- 808-312
	Fax	Ligações Grátis: 1-800- 818-341

<b>País (Cidade) Código Internacional Código do País Código da Cidade</b>	<b>Nome do Departamento ou Área de Serviço, Site e Endereço de e-mail</b>	<b>Códigos de Área, Números para chamadas locais e Números para Ligações Grátis</b>
Áustria (Viena) Código Internacional: 900 Código do País: 43 Código da Cidade: 1	Site na internet: support.euro.dell.com E-mail: tech_support_central_europe@ dell.com Vendas para Micro/Pequenos Negócios Fax Micro/Pequenos Negócios Atenção ao Cliente para Micro/Pequenos Negócios Atenção ao Cliente para Clientes/Corporações Preferenciais Suporte Técnico para Micro/Pequenos Negócios Suporte Técnico para Clientes/Corporações Preferenciais Quadro de Distribuição	0820 240 530 00   0820 240 530 49 0820 240 530 14 0820 240 530 16 0820 240 530 14 0660 8779 0820 240 530 00
Bahamas	Assistência Geral	Ligações Grátis: 1-866- 278-6818
Barbados	Assistência Geral	1-800-534-3066

<b>País (Cidade) Código Internacional Código do País Código da Cidade</b>	<b>Nome do Departamento ou Área de Serviço, Site e Endereço de e-mail</b>	<b>Códigos de Área, Números para chamadas locais e Números para Ligações Grátis</b>
<b>Bélgica (Bruxelas)</b>	Site na internet: support.euro.dell.com	
<b>Código Internacional: 00</b>	E-mail para Clientes de língua francesa:	
<b>Código do País: 32</b>	support.euro.dell.com/be/fr/ emaildell/	
<b>Código da Cidade: 2</b>	Suporte Técnico apenas para computadores Inspiron XPS	02 481 92 96
	Suporte Técnico para todos os outros computadores Dell	02 481 92 88
	Fax do suporte Técnico	02 481 92 95
	Atenção ao Cliente	02 713 15 .65
	Vendas Corporativas	02 481 91 00
	Fax	02 481 92 99
	Quadro de Distribuição	02 481 91 00
<b>Bermudas</b>	Assistência Geral	1-800-342-0671
<b>Bolívia</b>	Assistência Geral	Ligações Grátis: 800-10- 0238
<b>Brasil</b>	Site na internet: <a href="http://www.dell.com/br">www.dell.com/br</a>	
<b>Código Internacional: 00</b>	Suporte a Clientes, Suporte Técnico	0800 90 3355
<b>Código do País: 55</b>	Fax do suporte Técnico	51 481 5470
	Fax para Atenção ao Cliente	51 481 5480
<b>Código da Cidade: 51</b>	Vendas	0800 90 3390
<b>Ilhas Virgens</b>	Assistência Geral	Ligações Grátis: 1-866- 278-6818

<b>País (Cidade) Código Internacional Código do País Código da Cidade</b>	<b>Nome do Departamento ou Área de Serviço, Site e Endereço de e-mail</b>	<b>Códigos de Área, Números para chamadas locais e Números para Ligações Grátis</b>
Brunei Código do País: 673	Suporte a Clientes e Técnico (Penang, Malásia)	604 633 4966
	Serviços a Clientes (Penang, Malásia)	604 633 4949
	Transações de Vendas (Penang, Malásia)	604 633 4955
Canadá (North York, Ontário) Código Internacional: 011	Estado do Pedido Online: <a href="http://www.dell.ca/ostatus">www.dell.ca/ostatus</a>	
	Auto Tech (suporte técnico automatizado)	Ligações Grátis: 1-800- 247-9362
	Atenção ao Cliente (Micro/Pequenos negócios)	Ligações Grátis: 1-800- 847-4096
	Atenção ao Cliente (instituições médicas/grandes empresas, governos)	Ligações Grátis: 1-800- 326-9463
	Suporte Técnico (Micro/Pequenos negócios)	Ligações Grátis: 1-800- 847-4096
	Suporte Técnico (instituições médicas/grandes empresas, governos)	Ligações Grátis: 1-800- 387-5757
	Suporte Técnico (impressoras, projetores, televisores, portáteis, digital jukebox e wireless)	1-877-335-5767
	Vendas (Micro/Pequenos negócios)	Ligações Grátis: 1-800- 387-5757
	Vendas (instituições médicas/grandes empresas, governos)	Ligações Grátis: 1-800- 387-5757
Partes sobressalentes e Serviços de Pós-Venda	1 866 440 3355	
Ilhas Cayman	Assistência Geral	1-800-805-7541

<b>País (Cidade) Código Internacional Código do País Código da Cidade</b>	<b>Nome do Departamento ou Área de Serviço, Site e Endereço de e-mail</b>	<b>Códigos de Área, Números para chamadas locais e Números para Ligações Grátis</b>
Chile (Santiago) Código do País: 56 Código da Cidade: 2	Vendas, Suporte a Clientes e Suporte Técnico	Ligações Grátis: 1230- 020-4823
China (Xiamen) Código do País: 86 Código da Cidade: 592	Site do suporte Técnico: <a href="http://support.dell.com.cn">support.dell.com.cn</a> E-mail do Suporte Técnico: <a href="mailto:cn_support@dell.com">cn_support@dell.com</a> E-mail de Atenção ao Cliente: <a href="mailto:customer_cn@dell.com">customer_cn@dell.com</a> Fax do suporte Técnico Suporte Técnico (Dell™ Dimension™ e Inspiron) Suporte Técnico (OptiPlex™, Latitude™ e Dell Precision™) Suporte Técnico (servidores e armazenamento) Suporte Técnico (projectors, PDAs, switches, roteadores e assim por diante) Suporte Técnico (impressoras) Atenção ao Cliente Fax para Atenção ao Cliente Micro e Pequenos Negócios Divisão de Clientes Preferenciais (PAD)	592 818 1350 Ligações Grátis: 800 858 2969 Ligações Grátis: 800 858 0950 Ligações Grátis: 800 858 0960 Ligações Grátis: 800 858 2920 Ligações Grátis: 800 858 2311 Ligações Grátis: 800 858 2060 592 818 1308 Ligações Grátis: 800 858 2222 Ligações Grátis: 800 858 2557

<b>País (Cidade) Código Internacional Código do País Código da Cidade</b>	<b>Nome do Departamento ou Área de Serviço, Site e Endereço de e-mail</b>	<b>Códigos de Área, Números para chamadas locais e Números para Ligações Grátis</b>
	Contas de Grandes Corporações GCP	Ligações Grátis: 800 858 2055
	Contas de Grandes Corporações Contas Chave	Ligações Grátis: 800 858 2628
	Contas de Grandes Corporações Norte	Ligações Grátis: 800 858 2999
	Contas de Grandes Corporações Norte Governo e Instituições Educaçãoais	Ligações Grátis: 800 858 2955
	Contas de Grandes Corporações Leste	Ligações Grátis: 800 858 2020
	Contas de Grandes Corporações Leste Governo e Instituições Educaçãoais	Ligações Grátis: 800 858 2669
	Contas de Grandes Corporações Queue Team	Ligações Grátis: 800 858 2572
	Contas de Grandes Corporações Sul	Ligações Grátis: 800 858 2355
	Contas de Grandes Corporações Oeste	Ligações Grátis: 800 858 2811
	Contas de Grandes Corporações Partes Sobressalentes	Ligações Grátis: 800 858 2621
<b>Colômbia</b>	Assistência Geral	980-9-15-3978
<b>Costa Rica</b>	Assistência Geral	0800-012-0435



<b>País (Cidade) Código Internacional Código do País Código da Cidade</b>	<b>Nome do Departamento ou Área de Serviço, Site e Endereço de e-mail</b>	<b>Códigos de Área, Números para chamadas locais e Números para Ligações Grátis</b>
República Tcheca (Praga) Código Internacional: 00 Código do País: 420	Site na internet: support.euro.dell.com E-mail: czech_dell@dell.com Suporte Técnico Atenção ao Cliente Fax Fax Técnica Quadro de Distribuição	22537 2727 22537 2707 22537 2714 22537 2728 22537 2711
Dinamarca (Copenhagen) Código Internacional: 00 Código do País: 45	Site na internet: support.euro.dell.com E-mail: support.euro.dell.com/dk/da/ emaildell/ Suporte Técnico apenas para computadores Inspiron XPS Suporte Técnico para todos os outros computadores Dell Atenção ao Cliente (Relacionamento) Atenção ao Cliente para Micro/Pequenos Negócios Quadro de Distribuição (Relacionamento) Fax do Quadro de distribuição (Relacionamento) Quadro de Distribuição (Micro/Pequenos Negócios) Fax Quadro de Distribuição (Micro/Pequenos Negócios)	7010 0074 7023 0182 7023 0184 3287 5505 3287 1200 3287 1201 3287 5000 3287 5001

<b>País (Cidade) Código Internacional Código do País Código da Cidade</b>	<b>Nome do Departamento ou Área de Serviço, Site e Endereço de e-mail</b>	<b>Códigos de Área, Números para chamadas locais e Números para Ligações Grátis</b>
Dominica	Assistência Geral	Ligações Grátis: 1-866-278-6821
República Dominicana	Assistência Geral	1-800-148-0530
Equador	Assistência Geral	Ligações Grátis: 999-119
El Salvador	Assistência Geral	01-899-753-0777
Finlândia (Helsinki)	Site na internet: <a href="http://support.euro.dell.com">support.euro.dell.com</a>	
Código Internacional: 990	E-mail: <a href="mailto:support.euro.dell.com/fi/fi/emailldell/">support.euro.dell.com/fi/fi/emailldell/</a>	
Código do País: 358	Suporte Técnico	09 253 313 60
Código da Cidade: 9	Atenção ao Cliente	09 253 313 38
	Fax	09 253 313 99
	Quadro de Distribuição	09 253 313 00

<b>País (Cidade) Código Internacional Código do País Código da Cidade</b>	<b>Nome do Departamento ou Área de Serviço, Site e Endereço de e-mail</b>	<b>Códigos de Área, Números para chamadas locais e Números para Ligações Grátis</b>
France (Paris) (Montpellier)	Site na internet: support.euro.dell.com	
Código Internacional: 00	E-mail: support.euro.dell.com/fr/fr/ emaildell/	
Código do País: 33	Micro e Pequenos Negócios	
Códigos de Cidades: (1) (4)	Suporte Técnico apenas para computadores Inspiron XPS	0825 387 129
	Suporte Técnico para todos os outros computadores Dell	0825 387 270
	Atenção ao Cliente	0825 823 833
	Quadro de Distribuição	0825 004 700
	Quadro de Distribuição (chamadas de fora da França)	04 99 75 40 00
	Vendas	0825 004 700
	Fax	0825 004 701
	Fax (chamadas de fora da França)	04 99 75 40 01
	<b>Corporativo</b>	
	Suporte Técnico	0825 004 719
	Atenção ao Cliente	0825 338 339
	Quadro de Distribuição	01 55 94 71 00
	Vendas	01 55 94 71 00
	Fax	01 55 94 71 01

<b>País (Cidade) Código Internacional Código do País Código da Cidade</b>	<b>Nome do Departamento ou Área de Serviço, Site e Endereço de e-mail</b>	<b>Códigos de Área, Números para chamadas locais e Números para Ligações Grátis</b>
Alemanha(Lange n) Código Internacional: 00 Código do País: 49 Código da Cidade: 6103	Site na internet: support.euro.dell.com E-mail: tech_support_central_europe@ dell.com Suporte Técnico apenas para computadores Inspiron XPS Suporte Técnico para todos os outros computadores Dell Atenção ao Cliente para Micro/Pequenos Negócios Segmento Global de Atenção ao Cliente Atenção ao Cliente para Clientes Preferenciais Atenção ao Cliente de Grandes Contas Atenção ao Cliente para Contas Públicas Quadro de Distribuição	06103 766-7222 06103 766-7200 0180-5-224400 06103 766-9570 06103 766-9420 06103 766-9560 06103 766-9555 06103 766-7000

<b>País (Cidade) Código Internacional Código do País Código da Cidade</b>	<b>Nome do Departamento ou Área de Serviço, Site e Endereço de e-mail</b>	<b>Códigos de Área, Números para chamadas locais e Números para Ligações Grátis</b>
Grécia Código Internacional: 00 Código do País: 30	Site na internet: support.euro.dell.com E-mail: support.euro.dell.com/gr/en/ emaildell/ Suporte Técnico Suporte Técnico do Serviço Ouro Quadro de Distribuição Quadro de Distribuição do Serviço Gold Vendas Fax	00800-44 14 95 18 00800-44 14 00 83 2108129810 2108129811 2108129800 2108129812
Grenada	Assistência Geral	Ligações Grátis: 1-866- 540-3355
Guatemala	Assistência Geral	1-800-999-0136
Guiana	Assistência Geral	Ligações Grátis: 1-877- 270-4609

<b>País (Cidade) Código Internacional Código do País Código da Cidade</b>	<b>Nome do Departamento ou Área de Serviço, Site e Endereço de e-mail</b>	<b>Códigos de Área, Números para chamadas locais e Números para Ligações Grátis</b>
Hong Kong Código Internacional: 001 Código do País: 852	Site na internet: <a href="http://support.ap.dell.com">support.ap.dell.com</a> E-mail do Suporte Técnico: <a href="mailto:apsupport@dell.com">apsupport@dell.com</a> Suporte Técnico (Dimension e Inspiron) Suporte Técnico (OptiPlex, Latitude e Dell Precision) Suporte Técnico (PowerApp™, PowerEdge™, PowerConnect™, e PowerVault™) Atenção ao Cliente Contas de Grandes Corporações Programas para Clientes Globais Divisão de Negócios Médios Divisão Micro e Pequenos Negócios	2969 3188 2969 3191 2969 3196 3416 0910 3416 0907 3416 0908 3416 0912 2969 3105
Índia	Suporte Técnico Vendas (Contas de Grandes Corporações) Vendas (Micro e Pequenos Negócios)	1600 33 8045 1600 33 8044 1600 33 8046

<b>País (Cidade) Código Internacional Código do País Código da Cidade</b>	<b>Nome do Departamento ou Área de Serviço, Site e Endereço de e-mail</b>	<b>Códigos de Área, Números para chamadas locais e Números para Ligações Grátis</b>
Irlanda (Cherrywood)	Site na internet: support.euro.dell.com	
Código Internacional: 16	E-mail: dell_direct_support@dell.com	
Código do País: 353	Suporte Técnico apenas para computadores Inspiron XPS	1850 200 722
Código da Cidade: 1	Suporte Técnico para todos os outros computadores Dell	1850 543 543
	R.U. Suporte Técnico (discagem nacional apenas para o Reino Unidos)	0870 908 0800
	Atenção ao Cliente para Usuário caseiro	01 204 4014
	Atenção ao Cliente para Pequenos Negócios	01 204 4014
	R.U. Atenção ao Ciente (discagem nacional apenas para o Reino Unido)	0870 906 0010
	Atenção ao Cliente para Corporações	1850 200 982
	Atenção ao Ciente para Corporações (discagem nacional apenas para o Reino Unido)	0870 907 4499
	Vendas na Irlanda	01 204 4444
	R.U. Vendas (discagem nacional apenas para o Reino Unido)	0870 907 4000
	Fax/Fax de Vendas	01 204 0103
	Quadro de Distribuição	01 204 4444

<b>País (Cidade) Código Internacional Código do País Código da Cidade</b>	<b>Nome do Departamento ou Área de Serviço, Site e Endereço de e-mail</b>	<b>Códigos de Área, Números para chamadas locais e Números para Ligações Grátis</b>
Itália (Milão) Código Internacional: 00 Código do País: 39 Código da Cidade: 02	Site na internet: support.euro.dell.com	
	E-mail: support.euro.dell.com/it/it/ emaildell/	
	<b>Micro e Pequenos Negócios</b>	
	Suporte Técnico	02 577 826 90
	Atenção ao Cliente	02 696 821 14
	Fax	02 696 821 13
	Quadro de Distribuição	02 696 821 12
	<b>Corporativo</b>	
	Suporte Técnico	02 577 826 90
	Atenção ao Cliente	02 577 825 55
Fax	02 575 035 30	
Quadro de Distribuição	02 577 821	
<b>Jamaica</b>	Suporte Geral (discagem nacional apenas para a Jamaica)	1-800-682-3639



<b>País (Cidade) Código Internacional Código do País Código da Cidade</b>	<b>Nome do Departamento ou Área de Serviço, Site e Endereço de e-mail</b>	<b>Códigos de Área, Números para chamadas locais e Números para Ligações Grátis</b>
Japao (Kawasaki) Código Internacional: 001 Código do País: 81 City Code: 44	Site na internet: <a href="http://support.jp.dell.com">support.jp.dell.com</a> Suporte Técnico (servidores) Suporte Técnico para fora do Japao (servidores) Suporte Técnico (Dimension e Inspiron) Suporte Técnico para fora do Japao (Dimension e Inspiron) Suporte Técnico (Dell Precision, OptiPlex, and Latitude) Suporte Técnico para fora do Japao (Dell Precision, OptiPlex, and Latitude)	Ligações Grátis: 0120- 198-498 81-44-556-4162 Ligações Grátis: 0120- 198-226 81-44-520-1435 Discagem Grátis: 0120- 198-433 81-44-556-3894

<b>País (Cidade) Código Internacional Código do País Código da Cidade</b>	<b>Nome do Departamento ou Área de Serviço, Site e Endereço de e-mail</b>	<b>Códigos de Área, Números para chamadas locais e Números para Ligações Grátis</b>
	Suporte Técnico (projetores, PDAs, switches, roteadores)	Ligações Grátis: 0120- 981-690
	Suporte Técnico para fora do Japao (projetores, PDAs, impressoras, roteadores)	81-44-556-3468
	Serviço de Faxbox	044-556-3490
	Ordem de Serviço Automatizada 24 Horas	044-556-3801
	Atenção ao Cliente	044-556-4240
	Divisao de Vendas para Grandes empresas (acima de 400 empregados)	044-556-1465
	Divisao de Vendas para Clientes Preferenciais (acima de 400 empregados)	044-556-3433
	Vendas para Grandes Coporações (acima de 3500 empregados)	044-556-3430
	Vendas Públicas (agências governamentais, instituições educacionais e médicas)	044-556-1469
	Segmento Global Japao	044-556-3469
	Usuário Individual	044-556-1760
	Quadro de Distribuição	044-556-4300

<b>País (Cidade) Código Internacional Código do País Código da Cidade</b>	<b>Nome do Departamento ou Área de Serviço, Site e Endereço de e-mail</b>	<b>Códigos de Área, Números para chamadas locais e Números para Ligações Grátis</b>
Coreia (Seoul) Código Internacional: 001 Código do País: 82 Código da Cidade: 2	Suporte Técnico Vendas Serviços a Clientes (Penang, Malásia) Fax Quadro de Distribuição Suporte Técnico (Eletrônicos e Acessórios)	Ligações Grátis: 080-200- 3800 Ligações Grátis: 080-200- 3600 604 633 4949 2194-6202 2194-6000 Ligações Grátis: 080-200- 3801
<b>América Latina</b>	Suporte Técnico a Clientes (Austin, Texas, E.U.A.) Serviços a Clientes (Austin, Texas, U.S.A.) Fax (Suporte Técnico e Serviços a Clientes) (Austin, Texas, E.U.A.) Vendas (Austin, Texas, U.S.A.) Fax de Vendas (Austin, Texas, E.U.A.)	512 728-4093 512 728-3619 512 728-3883 512 728-4397 512 728-4600 ou 512 728-3772

<b>País (Cidade) Código Internacional Código do País Código da Cidade</b>	<b>Nome do Departamento ou Área de Serviço, Site e Endereço de e-mail</b>	<b>Códigos de Área, Números para chamadas locais e Números para Ligações Grátis</b>
Luxemburgo Código Internacional: 00 Código do País: 352	Site na internet: support.euro.dell.com E-mail: tech_be@dell.com Suporte Técnico (Bruxelas, Bélgica) Vendas para Micro/Pequenos Negócios (Bruxelas, Bélgica) Vendas para Corporações (Bruxelas, Bélgica) Atenção ao Cliente (Bruxelas, Bélgica) Fax (Bruxelas, Bélgica) Quadro de Distribuição (Bruxelas, Bélgica)	3420808075   Ligações Grátis: 080016884  02 481 91 00  02 481 91 19  02 481 92 99  02 481 91 00
Macao Código do País: 853	Suporte Técnico Serviços a Clientes (Xiamen, China) Transação de Vendas (Xiamen, China)	Ligações Grátis: 0800 105  34 160 910  29 693 115

<b>País (Cidade) Código Internacional Código do País Código da Cidade</b>	<b>Nome do Departamento ou Área de Serviço, Site e Endereço de e-mail</b>	<b>Códigos de Área, Números para chamadas locais e Números para Ligações Grátis</b>
Malásia (Penang) Código Internacional: 00 Código do País: 60 City Code: 4	Site na internet: support.ap.dell.com Suporte Técnico (Dell Precision, OptiPlex, and Latitude) Suporte Técnico (Dimension , Inspiron, Eletrônicos e Acessórios) Suporte Técnico (PowerApp, PowerEdge, PowerConnect, e PowerVault) Serviços a Clientes (Penang, Malásia) Transações de Vendas Vendas Corporativas	Ligações Grátis: 1 800 88 Ligações Grátis: 1 800 88 Ligações Grátis: 1800 88 1386 04 633 4949 Ligações Grátis: 1 800 888 Ligações Grátis: 1 800 888
México Código Internacional: 00 Código do País: 52	Suporte Técnico a Clientes Vendas Serviços a Clientes Unidade principal	001-877-384-8979 ou 001-877-269-3383 50-81-8800 ou 01-800-888-3355 001-877-384-8979 ou 001-877-269-3383 50-81-8800 ou 01-800-888-3355
Montserrat	Assistência Geral	Ligações Grátis: 1-866-278-6822
Antilhas Holandesas	Assistência Geral	001-800-882-1519

<b>País (Cidade) Código Internacional Código do País Código da Cidade</b>	<b>Nome do Departamento ou Área de Serviço, Site e Endereço de e-mail</b>	<b>Códigos de Área, Números para chamadas locais e Números para Ligações Grátis</b>
Holanda (Amsterda)	Site na internet: support.euro.dell.com	
Código Internacional: 00	Suporte Técnico apenas para computadores Inspiron XPS	020 674 45 94
Código do País: 31	Suporte Técnico para todos os outros computadores Dell	020 674 45 00
City Code: 20	Fax do suporte Técnico	020 674 47 66
	Atenção ao Cliente para Micro/Pequenos Negócios	020 674 42 00
	Atenção ao Cliente para Relacionamento	020 674 4325
	Vendas para Micro/Pequenos Negócios	020 674 55 00
	Vendas para Relacionamento	020 674 50 00
	Fax de Vendas para Micro/Pequenos Negócios	020 674 47 75
	Fax de Vendas para Relacionamento	020 674 47 50
	Quadro de Distribuição	020 674 50 00
	Fax do Quadro de distribuição	020 674 47 50

<b>País (Cidade) Código Internacional Código do País Código da Cidade</b>	<b>Nome do Departamento ou Área de Serviço, Site e Endereço de e-mail</b>	<b>Códigos de Área, Números para chamadas locais e Números para Ligações Grátis</b>
Nova Zelândia Código Internacional: 00 Código do País: 64	E-mail (Nova Zelândia): nz_tech_support@dell.com E-mail (Australia): au_tech_support@dell.com Suporte Técnico (computadores portáteis e de mesa) Suporte Técnico (servidores e estações de trabalho) Micro e Pequenos Negócios Governos e Empresas Vendas Fax	Ligações Grátis: 0800 446 255 Ligações Grátis: 0800 443 563 0800 446 255 0800 444 617 0800 441 567 0800 441 566
Nicarágua	Assistência Geral	001-800-220-1006
Noruega (Lysaker) Código Internacional: 00 Código do País: 47	Site na internet: support.euro.dell.com E-mail: support.euro.dell.com/no/no/ emaildell/ Suporte Técnico Atenção ao Cliente para Relacionamento Atenção ao Cliente para Micro/Pequenos Negócios Quadro de Distribuição Fax do Quadro de Distribuição	671 16882 671 17575 23162298 671 16800 671 16865
Panamá	Assistência Geral	001-800-507-0962
Peru	Assistência Geral	0800-50-669

<b>País (Cidade) Código Internacional Código do País Código da Cidade</b>	<b>Nome do Departamento ou Área de Serviço, Site e Endereço de e-mail</b>	<b>Códigos de Área, Números para chamadas locais e Números para Ligações Grátis</b>
Polônia (Varsóvia) Código Internacional: 011 Código do País: 48 Código da Cidade: 22	Site na internet: <a href="http://support.euro.dell.com">support.euro.dell.com</a> E-mail: <a href="mailto:pl_support_tech@dell.com">pl_support_tech@dell.com</a> Telefone de Serviços a Clientes Atenção ao Cliente Vendas Fax de Serviços a Clientes Fax da Recepção Quadro de Distribuição	57 95 700 57 95 999 57 95 999 57 95 806 57 95 998 57 95 999
Portugal Código Internacional: 00 Código do País: 351	Site na internet: <a href="http://support.euro.dell.com">support.euro.dell.com</a> E-mail: <a href="http://support.euro.dell.com/pt/en/emailldell/">support.euro.dell.com/pt/en/emailldell/</a> Suporte Técnico Atenção ao Cliente Vendas Fax	707200149 800 300 413 800 300 410 ou 800 300 411 ou 800 300 412 ou 21 422 07 10 21 424 01 12
Porto Rico	Assistência Geral	1-800-805-7545
Sao Cristóvão e Nevis	Assistência Geral	Ligações Grátis: 1-877- 441-4731
Sao Lúcia	Assistência Geral	1-800-882-1521
Sao Vicente e Granadinas	Assistência Geral	Ligações Grátis: 1-877- 270-4609



<b>País (Cidade) Código Internacional Código do País Código da Cidade</b>	<b>Nome do Departamento ou Área de Serviço, Site e Endereço de e-mail</b>	<b>Códigos de Área, Números para chamadas locais e Números para Ligações Grátis</b>
Singapura (Singapura)	Site na internet: support.ap.dell.com	
Código Internacional: 005	Suporte Técnico (Dimension , Inspiron, Eletrônicos e Acessórios)	Ligações Grátis: 1800 394 7430
Código do País: 65	Suporte Técnico (OptiPlex, Latitude e Dell Precision)	Ligações Grátis: 1800 394 7488
	Suporte Técnico (PowerApp, PowerEdge, PowerConnect, e PowerVault)	Ligações Grátis: 1800 394 7478
	Serviços a Clientes (Penang, Malásia)	604 633 4949
	Transações de Vendas	Ligações Grátis: 1 800 394 7412
	Vendas Corporativas	Ligações Grátis: 1 800 394
slováquia (Praga)	Site na internet: support.euro.dell.com	
Código Internacional: 00	E-mail: czech_dell@dell.com	
Código do País: 421	Suporte Técnico	02 5441 5727
	Atenção ao Cliente	420 22537 2707
	Fax	02 5441 8328
	Fax Técnica	02 5441 8328
	Quadro de Distribuição (Vendas)	02 5441 7585

<b>País (Cidade) Código Internacional Código do País Código da Cidade</b>	<b>Nome do Departamento ou Área de Serviço, Site e Endereço de e-mail</b>	<b>Códigos de Área, Números para chamadas locais e Números para Ligações Grátis</b>
África do Sul (Joanesburgo)	Site na internet: support.euro.dell.com	
Código Internacional:	E-mail: dell_zs_support@dell.com	
09/091	Fila de Ouro	011 709 7713
Código do País: 27	Suporte Técnico	011 709 7710
Código da Cidade: 11	Atenção ao Cliente	011 709 7707
	Vendas	011 709 7700
	Fax	011 706 0495
	Quadro de Distribuição	011 709 7700
<b>Países do Sudeste da Ásia e Pacífico</b>	Suporte Técnico a Clientes, serviços a Clientes e Vendas (Penang, Malásia)	604 633 4810
Espanha (Madri)	Site na internet: support.euro.dell.com	
Código Internacional: 00	E-mail: support.euro.dell.com/es/es/ emaidell/	
Código do País: 34	<b>Micro e Pequenos Negócios</b>	
Código da Cidade: 91	Suporte Técnico	902 100 130
	Atenção ao Cliente	902 118 540
	Vendas	902 118 541
	Quadro de Distribuição	902 118 541
	Fax	902 118 539
	<b>Corporativo</b>	
	Suporte Técnico	902 100 130
	Atenção ao Cliente	902 115 236
	Quadro de Distribuição	91 722 92 00
	Fax	91 722 95 83

<b>País (Cidade) Código Internacional Código do País Código da Cidade</b>	<b>Nome do Departamento ou Área de Serviço, Site e Endereço de e-mail</b>	<b>Códigos de Área, Números para chamadas locais e Números para Ligações Grátis</b>
Suécia (Upplands Vasby) Código Internacional: 00 Código do País: 46 Código da Cidade: 8	Site na internet: support.euro.dell.com  E-mail: support.euro.dell.com/se/sv/ emaildell/  Suporte Técnico  Atenção ao Cliente para Relacionamento  Atenção ao Cliente para Micro/Pequenos Negócios  Suporte ao Programa de Compras dos Empregados (EPP)  Fax do suporte Técnico  Vendas	    08 590 05 199  08 590 05 642  08 587 70 527  20 140 14 44  08 590 05 594  08 590 05 185
Suíça (Genebra) Código Internacional: 00 Código do País: 41 Código da Cidade: 22	Site na internet: support.euro.dell.com  E-mail: Tech_support_central_Europe@ dell.com  E-mail for French-speaking HSB and Corporate Customers: support.euro.dell.com/ch/fr/ emaildell/  Suporte Técnico (Micro/Pequenos negócios)  Suporte Técnico (Corporações)  Atenção ao Cliente (Micro/Pequenos negócios)  Atenção ao Cliente (Corporações)  Fax  Quadro de Distribuição	       0844 811 411  0844 822 844  0848 802 202  0848 821 721  022 799 01 90  022 799 01 01

<b>País (Cidade) Código Internacional Código do País Código da Cidade</b>	<b>Nome do Departamento ou Área de Serviço, Site e Endereço de e-mail</b>	<b>Códigos de Área, Números para chamadas locais e Números para Ligações Grátis</b>
Taiwan Código Internacional: 002 Código do País: 886	Site na internet: <a href="http://support.ap.dell.com">support.ap.dell.com</a> E-mail: <a href="mailto:ap_support@dell.com">ap_support@dell.com</a> Suporte Técnico (OptiPlex, Latitude, Inspiron, Dimension, Eletrônicos e Acessórios) Suporte Técnico (PowerApp, PowerEdge, PowerConnect, e PowerVault) Transações de Vendas Vendas Corporativas	Ligações Grátis: 00801 86 1011  Ligações Grátis: 00801 60 1256  Ligações Grátis: 00801 65 1228  Ligações Grátis: 00801 651 227
Tailândia Código Internacional: 001 Código do País: 66	Site na internet: <a href="http://support.ap.dell.com">support.ap.dell.com</a> Suporte Técnico (OptiPlex, Latitude e Dell Precision) Suporte Técnico (PowerApp, PowerEdge, PowerConnect, e PowerVault) Serviços a Clientes (Penang, Malásia) Vendas Corporativas Transações de Vendas	Ligações Grátis: 1800 0060 07  Ligações Grátis: 1800 0600 09  604 633 4949  Ligações Grátis: 1800 006 009  Ligações Grátis: 1800 006 006
Trindade/Tobago	Assistência Geral	1-800-805-8035
Ilhas Turcas e Caicos	Assistência Geral	Ligações Grátis: 1-866- 540-3355

<b>País (Cidade) Código Internacional Código do País Código da Cidade</b>	<b>Nome do Departamento ou Área de Serviço, Site e Endereço de e-mail</b>	<b>Códigos de Área, Números para chamadas locais e Números para Ligações Grátis</b>
R.U. (Bracknell) Código Internacional: 00 Código do País: 44 Código da Cidade: 1344	Site na internet: support.euro.dell.com Site para Atenção ao Cliente: support.euro.dell.com/uk/en/ECare/Form/Home.asp E-mail: dell_direct_support@dell.com	
	Suporte Técnico (Corporações/Clientes Preferenciais/PAD[acima de 1000 empregados])	0870 908 0500
	Suporte Técnico (direto e geral)	0870 908 0800
	Atenção ao Cliente para Clientes Globais	01344 373 186
	Atenção ao Cliente de Micro/Pequenos Negócios	0870 906 0010
	Atenção ao Cliente para Corporações	01344 373 185
	Atenção ao Cliente para Clientes Preferenciais (de 500 a 5000 empregados)	0870 906 0010
	Atenção ao Cliente do Governo Central	01344 373 193
	Atenção ao Cliente da Administração Local e Educação	01344 373 199
	Atenção ao Cliente da Saúde	01344 373 194
	Vendas para Micro e Pequenos Negócios	0870 907 4000
	Setor de Vendas para Empresas Públicas e Corporações	01344 860 456
	Micro e Pequenos Negócios	0870 907 4006

<b>País (Cidade) Código Internacional Código do País Código da Cidade</b>	<b>Nome do Departamento ou Área de Serviço, Site e Endereço de e-mail</b>	<b>Códigos de Área, Números para chamadas locais e Números para Ligações Grátis</b>
Uruguai	Assistência Geral	Ligações Grátis: 000-413-598-2521
U.S.A. (Austin, Texas) Código Internacional: 011 Código do País: 1	Status da Ordem de Serviço Automatizada AutoTech (computadores portáteis e de mesa) <b>Consumidor (Home and Home Office)</b> Suporte Técnico Serviços a Clientes DellNet™ Serviços e Suporte Programa para Compras dos Empregados (EPP) Clientes Site para Serviços Financeiros: <b>www.dellfinancialservices.com</b> Serviços Financeiros (arrendamentos/empréstimos) Serviços Financeiros (Contas Preferenciais da Dell [DPA]) <b>Negócios</b> Serviços e Suporte Técnico a Clientes Programa para Compras dos Empregados (EPP) Clientes Suporte Técnico para Impressoras e Projetores <b>Público</b> (governos, instituições educacionais e de saúde)	Ligações Grátis: 1-800-433-9014 Ligações Grátis: 1-800-247-9362 Ligações Grátis: 1-800-624-9896 Ligações Grátis: 1-800-624-9897 Ligações Grátis: 1-877-Dellnet (1-877-335-5638) Ligações Grátis: 1-800-695-8133 Ligações Grátis: 1-877-577-3355 Ligações Grátis: 1-800-283-2210 Ligações Grátis: 1-800-822-8965 Ligações Grátis: 1-800-695-8133 Ligações Grátis: 1-877-459-7298

<b>País (Cidade) Código Internacional Código do País Código da Cidade</b>	<b>Nome do Departamento ou Área de Serviço, Site e Endereço de e-mail</b>	<b>Códigos de Área, Números para chamadas locais e Números para Ligações Grátis</b>
	Serviços e Suporte Técnico a Clientes	Ligações Grátis: 1-800-456-3355
	Programa para Compras dos Empregados (EPP) Clientes	Ligações Grátis: 1-800-234-1490
	Vendas Dell	Ligações Grátis: 1-800-289-3355 ou Ligações Grátis 1-800-879-3355
	Loja Dell Outlet (computadores Dell renovados)	Ligações Grátis: 1-888-798-7561
	Vendas de Software e Periféricos	Ligações Grátis: 1-800-671-3355
	Vendas de Partes Sobressalentes	Ligações Grátis: 1-800-357-3355
	Vendas de Serviços Estendidos e Garantias	Ligações Grátis: 1-800-247-4618
	Fax	Ligações Grátis: 1-800-727-8320
	Serviços Dell para Surdos, Parcialmente Surdos ou Portadores de Distúrbios da Fala	Ligações Grátis: 1-877-DELLTY (1-877-335-5889)
<b>E.U. Ilhas Virgens</b>	Assistência Geral	1-877-673-3355
<b>Venezuela</b>	Assistência Geral	8001-3605





# Apêndice: Avisos regulamentares

## Avisos da FCC (apenas para os Estados Unidos)

A maioria dos sistemas de computador Dell são classificados pela Federal Communications Commission (FCC) como aparelhos digitais Classe B. Para determinar qual classificação se aplica ao seu sistema de computador, examine todos os selos de registro da FCC localizados na parte inferior, lateral ou traseira do seu computador ou nos suportes de instalação das placas e nas próprias placas. Caso algum dos selos indique Classe A, todo o seu sistema é considerado um aparelho digital Classe A. Se todos os selos indicarem a Classe B da FCC, diferenciada por um número de identificação da FCC ou pelo logotipo da FCC, (FCC), seu sistema é considerado um aparelho digital Classe B.

Uma vez determinada a classificação da FCC do seu sistema, leia os avisos apropriados da FCC. Note que as regulamentações da FCC estabelecem que as trocas ou modificações que não sejam expressamente aprovadas pela Dell invalidam a autorização para a operação deste equipamento.

Este aparelho cumpre com o Parágrafo 15 das Regras da FCC. A operação está sujeita às duas condições abaixo:

- Este aparelho não pode causar interferências prejudiciais.
- Este aparelho deve aceitar qualquer interferência recebida, inclusive interferências que possam causar ações indesejadas.

### Classe A

Este equipamento foi testado e cumpre com os termos relativos a um aparelho digital Classe A de acordo com o Parágrafo 15 das Regras da FCC. Esses termos foram estabelecidos para garantir proteção razoável contra interferências prejudiciais quando o equipamento for operado em um ambiente comercial. Este equipamento gera, usa e pode irradiar frequências de rádio. Se não for instalado e usado de acordo com o manual de instruções do fabricante, ele poderá causar interferências prejudiciais às comunicações por rádio. O uso deste equipamento em uma área residencial pode causar interferência prejudicial. Nesse caso, você será solicitado a corrigir a interferência por conta própria.

### Classe B

Este equipamento foi testado e cumpre os termos relativos a um aparelho digital Classe B de acordo com o Parágrafo 15 das Regras da FCC. Esses termos foram estabelecidos para garantir proteção razoável contra interferências prejudiciais em uma instalação residencial. Este equipamento gera, usa e pode irradiar frequências de rádio. Se não for instalado e usado de acordo com o manual de instruções do fabricante, ele poderá causar interferências prejudiciais às comunicações por rádio. Entretanto, não há garantia de que essa interferência não ocorrerá em uma instalação específica. Caso este equipamento cause interferência prejudicial à recepção de rádio ou televisão, o que pode ser determinado ao se ligar e desligar o equipamento, você será encorajado a corrigir a interferência aplicando uma ou mais das seguintes medidas:

- Redirecione ou mude a antena receptora de lugar.
- Aumente o espaço entre o equipamento e o receptor.
- Conecte o equipamento a uma tomada em um circuito diferente daquele ao qual o receptor está conectado.
- Consulte o representante ou um técnico experiente em rádio e televisão para obter ajuda.

### Informações sobre identificação da FCC

As seguintes informações são fornecidas no aparelho ou aparelhos abordados neste documento de acordo com as regulamentações da FCC:

- Nome do produto: Projeto DLP
- Número do modelo: 5100MP/DELL
- Nome da empresa:  
Dell Inc.  
One Dell Way  
Round Rock, Texas 78682 EUA  
512-338-4400

### Informação NOM (apenas para o México)

As seguintes informações são fornecidas no(s) aparelho(s) descrito(s) neste documento de acordo com as exigências dos padrões oficiais mexicanos (NOM):

Exportador:	Dell Inc. One Dell Way Round Rock, TX 78682
Importador:	Dell Computer de México, S.A. de C.V. Paseo de la Reforma 2620 - 11° Piso Col. Lomas Altas 11950 México, D.F.
Enviar para:	Dell Computer de México, S.A. de C.V. al Cuidado de Kuehne & Nagel de México S. de R.L. Avenida Soles No. 55 Col. Peñon de los Baños 15520 México, D.F.

Modelo	Voltagem	Frequência	Consumo de energia elétrica
5100MP	AC 90 - 240 V	50 - 60 Hz	4,7 A

# Glossário

**ANSI Lumens**— Um padrão para medir a emissão de luz, usado para comparar projetores.

**Relação de aspecto**—A mais popular relação entre altura e largura é 4:3 (4 por 3). Os formatos da tela de televisores e computadores tem relação de 4:3, o que significa que a largura da imagem é 4/3 vezes a altura.

**Backlit (Backlight)**—Refere-se ao controle remoto ou ao painel de controle do projetor, que tem botões e controles que são iluminados.

**Bandwidth**— O número de ciclos por segundo (Hertz) expressando a diferença entre a mais baixa e a mais alta frequência limitada de uma faixa de frequência; ou ainda a largura de uma faixa de frequências.

**Brilho**—A quantidade de luz emitida por um monitor ou uma tela de projeção ou ainda um aparelho de projeção. O brilho do projetor é medido por ANSI lumens.

**Temperatura da cor**—Um método para medir a brancura de uma fonte de luz. Lâmpadas de metal halide tem uma temperatura mais alta se comparadas a lâmpadas halógenas ou incandescentes.

**Vídeo Componente**— Estes componentes são referidos como luma e chroma e são definidos como Y'Pb'Pr' para componentes analógicos e Y'Cb'Cr' para componentes digitais. Vídeo componente está disponível em aparelhos de DVD e projetores.

**Vídeo Composto** —O sinal de imagem combinado, incluindo branqueamento vertical e horizontal e sinais sincronizados.

**Compactação**— Uma função que deleta linhas de resolução da imagem para caber na área de exibição.

**SVGA Compactado**—Para projetar uma imagem de 800x600 com um projetor VGA, o sinal original de 800x600 precisa ser compactado. Os dados mostram com apenas dois terços dos pixels (307.000 vs 480.000). A imagem resultante tem o tamanho de uma página SVGA mas sacrifica um pouco da qualidade da imagem. Caso você use um SVGA computador, conectar VGA a um projetor VGA dá melhores resultados.

**SXGA Compactado**— Encontrado em projetores XGA, o tratamento SXGA compactado permite estes projetores o manuseio de resoluções SXGA acima de 1280x1024.

**XGA Compactado**—Encontrado em projetores XGA, o tratamento XGA compactado permite estes projetores o manuseio de resoluções XGA de 1024x768.

**Relação de Contraste**— Faixa de valores de luz e de claro e escuro em uma imagem, ou a relação entre seus valores máximo e mínimo. Existem dois métodos usados pela indústria da projeção para medir esta relação:

**1 Full On/Off**— Mede a relação da produção de luz de uma imagem toda branca (Full on) e a produção de luz de uma toda preta (Full of).

**2 ANSI**— Mede um modelo de 16 retângulos alternantes brancos e pretos. A produção média de luz dos retângulos brancos é dividida pela produção média de luz dos retângulos pretos para determinar a ANSI relação de contraste.

*Full On/Off* contraste é sempre um número maior do que ANSI contraste para o mesmo projetor.

**dB**— decibel—Uma unidade usada para expressar diferença relativa em força ou intensidade, geralmente entre dois sinais acústicos ou elétricos, igual a dez vezes o logarítimo comum da relação de dois níveis.

**Diagonal Screen**— Um método para medir o tamanho da tela ou de uma imagem projetada. Mede de um canto ao outro. Uma tela de 2,7m de altura por 3,6m de largura tem uma diagonal de 4,5m. Este documento assume que as dimensões da diagonal são para a relação tradicional de 4:3 de uma imagem de computador conforme o exemplo abaixo.

**DLP**— Digital Light Processing—A tecnologia do monitor refletivo, desenvolvida pela Texas Instruments, que usa pequenos espelhos manipuláveis. A luz que passa através de um filtro de cores é enviada aos espelhos DLP, que organizam as cores RGB em uma imagem projetada em uma tela, também conhecida como DMD.

**DMD**— Cada DMD consiste em milhares de espelhos inclinados, feitos de uma liga de alumínio, montados em um enrolamento de deflexão escondido.

**DVI**— Interface Visual Digital—Define a interface digital entre aparelhos digitais como projetores e computadores. Para aparelhos que suportam DVI, uma conexão digital a digital pode ser feita para eliminar a conversão para analógico e através disso proporcionar uma imagem imaculada.

**Distância Focal**— A distância da superfície de uma lente até seu ponto focal.

**Frequência**— É o número de repetições em ciclos por segundo de um sinal elétrico. Medida em Hz.

**Hz** — Frequência de um sinal alternante. Veja Frequência.

**Ajuste de distorção**— Dispositivo que corrige a distorção de uma imagem projetada (geralmente um efeito de estreitamento e alongamento desta), causada por um ângulo impróprio entre a tela e o projetor.

**Caneta Sinalizadora**— Uma caneta que contém um laser movido a pilha, que pode projetar um feixe de luz, vermelho e de grande intensidade, que é imediatamente visível na tela.

**Distância Máxima**— A distância da tela que o projetor deve estar para lançar uma imagem que seja utilizável (brilhante o suficiente) em uma sala completamente escura.

**Tamanho Máximo da Imagem**—A maior imagem que um projetor pode enviar em uma sala escura. Esta é geralmente limitada pela variação focal das lentes.

**Lâmpada de Metal Halide** —O tipo de lâmpada usada em muitos projetores médios e em todos os projetores portáteis de alta definição. Estas lâmpadas geralmente têm uma meia-vida de 1000 a 2000 horas. Isto é, elas lentamente perdem intensidade (brilho) à medida que vão sendo usadas e, no ponto médio de sua vida, elas estão com a metade do brilho que tinham quando novas. Estas lâmpadas produzem uma luz muito quente, similar às lâmpadas de vapor de mercúrio usadas na iluminação pública. Elas são extremamente brancas (levemente azuladas) e quando comparadas à lâmpadas halógenas fazem estas parecerem bastante amareladas.

**Distância Mínima**—A posição mais próxima de um projetor para que possa focar a imagem na tela.

**NTSC**—O padrão americano para vídeo e transmissão.

**PAL**—O padrão europeu e internacional de vídeo e transmissão. Maior resolução que o NTSC.

**Power Zoom**—Uma lente com zoom controlado por um motor, geralmente ajustável pelo painel de controle do projetor e pelo controle remoto.

**Imagem Reversa**—Característica que permite girar a imagem horizontalmente. Quando usado em um ambiente normal de projeção para a frente, textos, gráficos, etc, ficam atrás. A imagem reversa é usada para passar a projeção para trás.

**RGB**— Red, Green, Blue (vermelho, verde, azul)— Geralmente usado para descrever o monitor que exige sinais separados para cada uma das três cores.

**S-Video**—Uma transmissão de vídeo padrão que usa um conector com 4 pinos-DIN para enviar informação em formato de vídeo por dois cabos de sinal chamados luminance (brilho, Y) e chrominance (cor, C). S-Video também é referido como Y/C.

**SECAM**— Um padrão francês para vídeo e transmissão. Maior resolução que o NTSC.

**SVGA**— Super Video Graphics Array— 800 x 600 pixels.

**SXGA**— Super Ultra Graphics Array— 1280 x 1024 pixels.

**UXGA**— Uuper Extended Graphics Array— 1600 x 1200 pixels.

**VGA**— Video Graphics Array—640 x 480 pixels.

**XGA**— Extra Video Graphics Array— 1024 x 768 pixels

**Lentes de Zoom**— Lentes com uma distância focal variável que permite ao operador mover a lida para dentro ou para fora, aumentando ou diminuindo a imagem.

**Relação das Lentes de Zoom** —Relação entre a maior e a menor imagem que uma lente pode projetar de uma distância fixa. Por exemplo, uma relação de 1.4:1 significa que uma imagem de 3,4m sem zoom poderia ser uma imagem de 4,2m com zoom total.

# Índice

## A

- Ajuste da imagem projetada 336
  - abaixar o projetor
    - Botão de elevação 336
    - Pé de elevação 336
    - Roda para ajuste da inclinação 336
  - Ajuste da altura do projetor 336
  - Como diminuir a altura do projetor 336
- Ajuste do zoom e do foco do projetor 337
  - Anel de foco 337
  - Seletor do zoom 337
- assistência
  - Entre em contato com a Dell 385

## C

- Conexão do projetor
  - Cabo BNC para VGA 330
  - Cabo de alimentação 326, 327, 328, 329, 330, 331, 332, 333
  - Cabo de alimentação DC 12V 331
  - Cabo de componente RCA para RCA 329
  - Cabo de vídeo composto 330

- Cabo D-sub para D-sub 327
- Cabo D-sub para YPbPr 328
- Cabo M1 para HDTV 328
- Cabo M1A para USB/ D-sub 326
- Cabo RS232 332, 333
- Caixa de controle comercial RS232 333
- Com computador 326
- Conexão com aparelho de DVD 328
- Conexão com caixa de controle comercial RS232 333
- conexão com PC 332
- Conexão de aparelho de DVD com cabo D-sub para YPbPr 328
- Conexão de aparelho de DVD com cabo M1 para HDTV 328
- Conexão de computador com cabo D-sub para D-sub 327
- Conexão de computador com cabo M1 para D-sub/USB 326
- instalação para movimentar a tela automática 331
- Tela automática 331
- Controle remoto 341

## D

### Dell

- Entre em contato com a Dell 385

## E

### Especificações

- Ambiental 370
- Áudio 370
- Brilho 369
- Compatibilidade de vídeo 369
- Conectores de E/S 370
- Consumo de energia 370
- Cor exibível 369
- Dimensões 370
- Distância de projeção 369
- Energia 370
- Fontes de combinação de PIP 375
- Frequência H 369
- Frequência V 369
- Lâmpada 369
- Lentes de projeção 369
- Modos de compatibilidade 382
- Nível de ruído 370
- Número de pixels 369
- Peso 370
- Proporção do contraste 369
- Protocolo de rede 370
- Protocolo RS232 372
- Regulamentares 370
- Tamanho da tela de projeção 369
- Uniformidade 369

Válvula de luz 369

Velocidade da roda de cores 369

## L

- Ligar e desligar o projetor
  - Desligar o projetor 335
  - Ligar o projetor 335

## P

- Painel de controle 339
- Portas de conexão
  - Bloqueio Kensington 325
  - Conector BNC 325
  - Conector de entrada de áudio 325
  - Conector de entrada de sinal M1 325
  - Conector de entrada de S-vídeo 325
  - Conector de entrada de vídeo 325
  - Conector de entrada de vídeo componente 325
  - Conector de entrada VGA 325
  - Conector de rede RJ45 325
  - Conector de saída de áudio 325
  - Conector de saída VGA 325
  - Conector do cabo de alimentação 325
  - Conector HDMI 325
  - Conector RS232 325
  - Receptor IR/Transceptor RF 325
  - Saída DC de retransmissão de



12 volts 325

## **S**

Solução de problemas 363  
Autodiagnóstico 366  
contato com a Dell 363

## **T**

Tela do OSD  
Menu Audio 347  
Menu Computer Source 352  
Menu Factory Reset 352  
Menu Image Settings (Configurações de imagem) 345  
Menu Language 350

Menu Management 348  
Menu Network Settings 351  
Menu PIP Setting 350  
Menu Video Source 353

Troca de lâmpada 367

## **U**

Unidade principal 324  
Anel de foco 324  
Botão de elevação 324  
Lente 324  
Painel de controle 324  
Protetor da lente 324  
Seletor do zoom 324  
Transceptor do controle remoto 324



## Free Manuals Download Website

<http://myh66.com>

<http://usermanuals.us>

<http://www.somanuals.com>

<http://www.4manuals.cc>

<http://www.manual-lib.com>

<http://www.404manual.com>

<http://www.luxmanual.com>

<http://aubethermostatmanual.com>

Golf course search by state

<http://golfingnear.com>

Email search by domain

<http://emailbydomain.com>

Auto manuals search

<http://auto.somanuals.com>

TV manuals search

<http://tv.somanuals.com>