

Información para la NOM o Norma Oficial Mexicana (Solo para México)

La siguiente información afecta a los dispositivos descritos en este documento de acuerdo a los requisitos de la Normativa Oficial Mexicana (NOM):

Importador:

Dell México S.A. de C.V.

Paseo de la Reforma 2620 – Piso 11*

Col. Lomas Altas

11950 México, D.F.

Número de modelo normative: P28F

Voltaje de entrada: 100 – 240 V CA

Intensidad de entrada (máxima): 1,50 A/1,60 A/1,70 A/2,50 A

Frecuencia de entrada: 50 Hz – 60 Hz

Intensidad de salida: 3,34 A/4,62 A

Tensión nominal de salida: 19,50 V CC

Para obtener más detalles, lea la información de seguridad que se envía con el equipo. Para obtener más información sobre las mejores prácticas de seguridad, consulte dell.com/regulatory_compliance.

© 2012 Dell Inc.

Dell™, the DELL logo, and Inspiron™ are trademarks of Dell Inc. Windows® is either a trademark or registered trademark of Microsoft Corporation in the United States and/or other countries.

Regulatory model: P28F | Type: P28F001

Computer model: Inspiron 3521

© 2012 Dell Inc.

Η ονομασία Dell™, το λογότυπο DELL και η ονομασία Inspiron™ είναι εμπορικά σήματα της Dell Inc. Η ονομασία Windows® είναι ή εμπορικό σήμα ή σήμα κατατεθέν της Microsoft Corporation στις ΗΠΑ και/ή άλλες χώρες.

Μοντέλο σύμφωνα με τις κανονιστικές διατάξεις: P28F | Τύπος: P28F001

Μοντέλο υπολογιστή: Inspiron 3521

© 2012 Dell Inc.

Dell™, o logótipo DELL e Inspiron™ são marcas comerciais da Dell Inc. Windows® é uma marca comercial ou uma marca comercial registada da Microsoft Corporation nos Estados Unidos e/ou noutros países.

Modelo regulamentar: P28F | Tipo: P28F001

Modelo do computador: Inspiron 3521

© 2012 Dell Inc.

Dell™, sigla DELL și Inspiron™ sunt mărci comerciale ale Dell Inc. Windows® este o marcă comercială sau o marcă comercială înregistrată a Microsoft Corporation în Statele Unite ale Americii și/sau în alte țări.

Model de reglementare: P28F | Tip: P28F001

Modelul computerului: Inspiron 3521

© 2012 Dell Inc.

Dell™, el logotipo de DELL e Inspiron™ son marcas comerciales de Dell Inc. Windows® es una marca comercial o una marca comercial registrada de Microsoft Corporation en Estados Unidos y otros países.

Modelo reglamentario: P28F | Tipo: P28F001

Modelo de equipo: Inspiron 3521

More Information

To learn about the features and advanced options available on your computer, click **Start**→ **All Programs**→ **Dell Help Documentation** or go to support.dell.com/manuals.

To contact Dell for sales, technical support, or customer service issues, go to dell.com/ContactDell. Customers in the United States can call 800-WWW-DELL (800-999-3355).

Περισσότερες πληροφορίες

Αν θέλετε να μάθετε περισσότερες πληροφορίες για τα χαρακτηριστικά και τις προηγμένες επιλογές που έχετε στη διάθεσή σας στον υπολογιστή σας, κάντε κλικ στις επιλογές **Start** (Έναρξη)→ **All Programs** (Όλα τα προγράμματα)→ **Dell Help Documentation** (Τεκμηρίωση βοήθειας από την Dell) ή επισκεφτείτε την ιστοσελίδα support.dell.com/manuals.

Αν θέλετε να επικοινωνήσετε με την Dell για θέματα πωλήσεων, τεχνικής υποστήριξης ή εξυπηρέτησης πελατών, επισκεφτείτε την ιστοσελίδα dell.com/ContactDell. Οι πελάτες στις Η.Π.Α. μπορούν να καλούν τον αριθμό 800-WWW-DELL (800-999-3355).

Mais informação

Para conhecer as funcionalidades e as opções avançadas que estão disponíveis no seu computador, clique em **Iniciar**→ **Todos os programas**→ **Documentação de ajuda da Dell** ou aceda a support.dell.com/manuals.

Para entrar em contacto com a Dell para tratar de assuntos de vendas, suporte técnico ou serviço de apoio ao cliente, aceda a dell.com/ContactDell. Os clientes nos Estados Unidos têm à disposição o número 800-WWW-DELL (800-999-3355).

Mai multe informații

Pentru a afla mai multe despre caracteristicile și opțiunile avansate disponibile pentru computerul dvs., faceți clic pe **Start**→ **Toate programele**→ **Dell Help Documentation** (Documentație de ajutor Dell) sau accesați adresa support.dell.com/manuals.

Pentru a contacta reprezentanții Dell pentru probleme legate de vânzări, asistență tehnică sau relații cu clienții, accesați adresa dell.com/ContactDell. Clienții din Statele Unite ale Americii pot apela 800-WWW-DELL (800-999-3355).

Más Información

Para conocer más sobre las funciones y opciones avanzadas disponibles para su equipo, haga clic en **Inicio**→ **Todos los programas**→ **Documentación de ayuda de Dell** o visite la página support.dell.com/manuals.

Para ponerse en contacto con Dell respecto a problemas de venta, de soporte técnico o de servicio al cliente, visite dell.com/ContactDell. Los clientes que se encuentran en Estados Unidos pueden llamar al 800-WWW-DELL (800-999-3355).



Printed in China

2012 - 08

Computer Features

Χαρακτηριστικά υπολογιστή | Características del computador

Caracteristicile computerului | Características del equipo

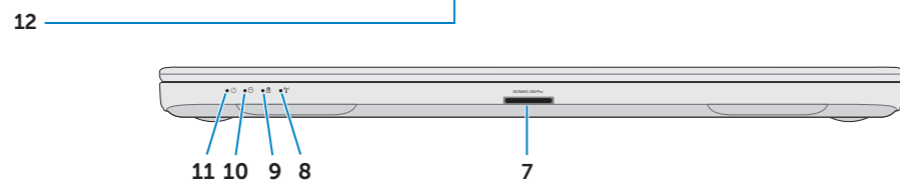
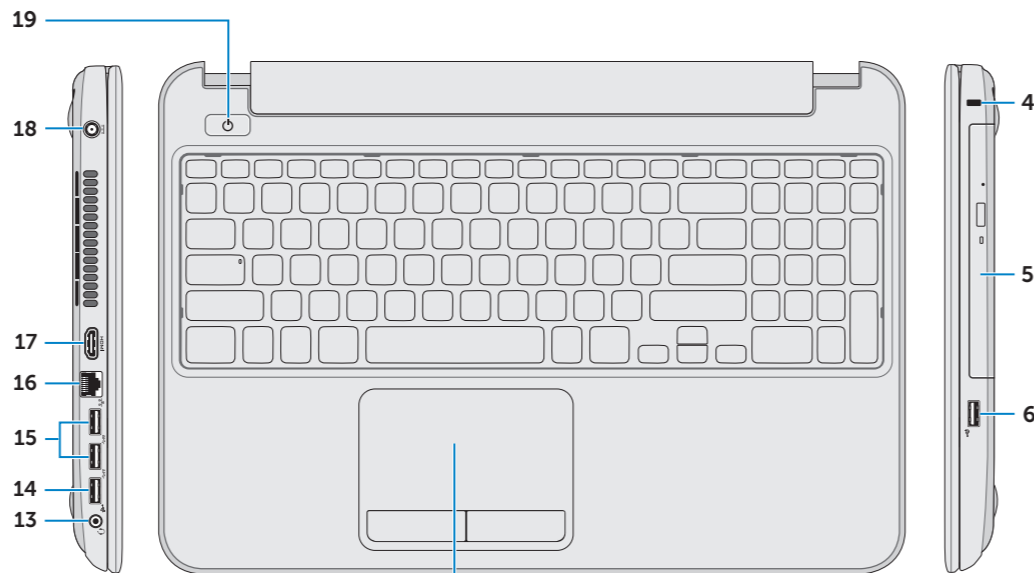
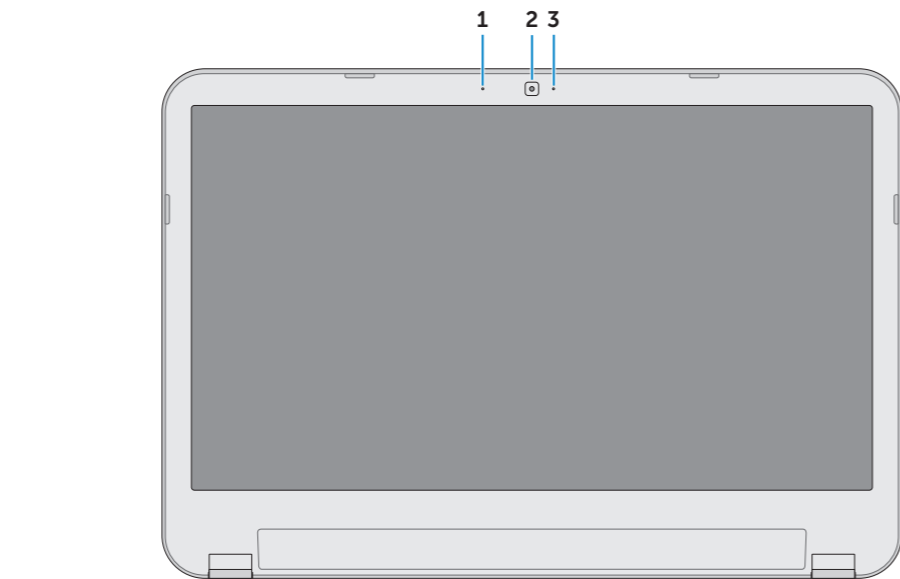

1. Digital microphone
2. Camera
3. Camera-status light
4. Security-cable slot
5. Optical drive
6. USB 2.0 port
7. 8-in-1 media-card reader
8. Wireless-status light
9. Battery-status light
10. Hard-drive activity light
11. Power-status light
12. Touchpad
13. Headphone/Microphone combo port
14. USB 2.0 port
15. USB 3.0 port (2)
16. Network port
17. HDMI port
18. Power-adaptor port
19. Power button

1. Ψηφιακό μικρόφωνο
2. Κάμερα
3. Λυχνία κατάστασης κάμερας
4. Θυρίδα καλωδίου ασφαλείας
5. Μονάδα οπτικού δίσκου
6. Θύρα USB 2.0
7. Μονάδα ανάγνωσης καρτών μέσων 8 σε 1
8. Λυχνία κατάστασης ασύρματης επικοινωνίας
9. Λυχνία κατάστασης μπαταρίας
10. Λυχνία δραστηριότητας σκληρού δίσκου
11. Λυχνία κατάστασης τροφοδοσίας
12. Επιφάνεια αφής
13. Σύνθετη θύρα ακουστικών/ μικροφώνου
14. Θύρα USB 2.0
15. Θύρα USB 3.0 (2)
16. Θύρα δικτύου
17. Θύρα HDMI
18. Θύρα προσαρμογέα ισχύος
19. Κουμπί τροφοδοσίας

1. Microfone digital
2. Câmera
3. Luz de estado da câmara
4. Ranhura do cabo de segurança
5. Unidade óptica
6. Porta USB 2.0
7. Leitor de cartões multimídia 8 em 1
8. Luz de estado da ligação sem fios
9. Luz de estado da bateria
10. Luz de actividade da unidade de disco rígido
11. Luz de estado de energia
12. Painel táctil
13. Porta combinada auscultadores/microfone
14. Porta USB 2.0
15. Porta USB 3.0 (2)
16. Porta de rede
17. Porta HDMI
18. Porta do adaptador de energia
19. Botão de ligação

1. Microfon digital
2. Cameră
3. Indicator luminos de stare a camerei
4. Slot pentru cablul de securitate
5. Unitate optică
6. Port USB 2.0
7. Cititor de cartele de stocare 8-in-1
8. Indicator luminos de stare a funcției wireless
9. Indicator luminos de stare a bateriei
10. Indicator luminos de activitate a hard diskului
11. Indicator luminos de stare a alimentării
12. Touchpad
13. Port combo pentru căști/microfon
14. Port USB 2.0
15. Port USB 3.0 (2)
16. Port de rețea
17. Port HDMI
18. Port pentru adaptorul de alimentare
19. Buton de alimentare

1. Micrófono digital
2. Cámara
3. Indicador del estado de la cámara
4. Ranura del cable de seguridad
5. Unidad óptica
6. Puerto USB 2.0
7. Lector de tarjetas multimedia 8-en-1
8. Indicador luminoso de estado de la conexión inalámbrica
9. Indicador luminoso de estado de la batería
10. Indicador luminoso de actividad de la unidad de disco duro
11. Indicador luminoso de estado de alimentación
12. Superficie táctil
13. Puerto combo auriculares/micrófono
14. Puerto USB 2.0
15. Puertos USB 3.0 (2)
16. Puerto de red
17. Puerto HDMI
18. Puerto de adaptador de corriente
19. Botón de encendido

inspiron

15

Quick Start Guide

Οδηγός γρήγορης έναρξης | Guia de iniciação rápida

Ghid de începere rapidă | Guía de inicio rápido



1 Locate your service tag/regulatory label

Εντοπίστε την επिकέτα εξυπηρέτησης/κανονιστικών διατάξεων για τον υπολογιστή σας

Localizar a etiqueta de serviço/de regulamentação

Localizați eticheta de service/eticheta de reglementare

Ubique la etiqueta de servicio/etiqueta normativa

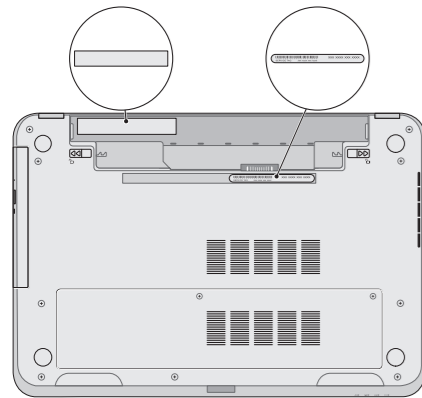

Record your service tag here

Καταχωρίστε την επικέτα εξυπηρέτησης εδώ

Anotar a etiqueta de serviço aqui

Înregistrați eticheta de service aici

Registre aquí su etiqueta de servicio

2 Connect the network cable (optional)

Συνδέστε το καλώδιο δικτύου (προαιρετικά) | Ligar o cabo de rede (opcional)

Conectați cablul de rețea (opțional) | Conecte el cable de red (opcional)

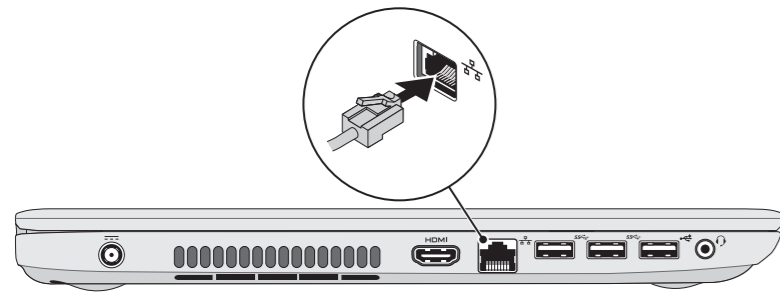

3 Connect the power adapter

Συνδέστε τον προσαρμογέα ισχύος | Ligar o adaptador de corrente

Conectați adaptorul de alimentare | Conecte el adaptador de corriente

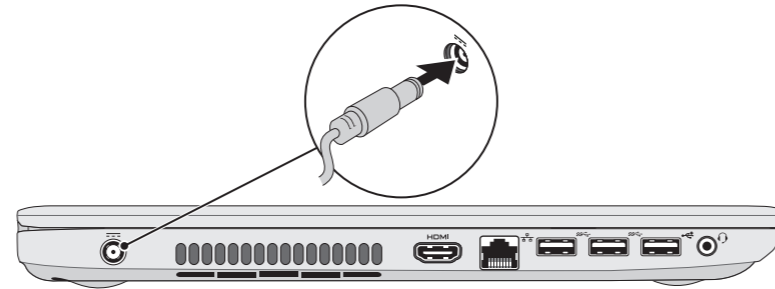

4 Press the power button

Πιέστε το κουμπι τροφοδοσίας | Premir o botão de alimentação

Apăsați pe butonul de alimentare | Presione el botón de encendido



5 Complete Windows setup

Ολοκληρώστε την εγκατάσταση των Windows | Efectuar a configuração do Windows

Finalizați configurarea Windows | Complete la instalación de Windows

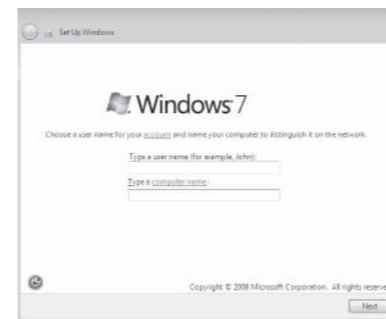

Record your Windows password here

NOTE: Do not use the @ symbol in your password

Καταχωρίστε τον ατομικό σας κωδικό πρόσβασης στα Windows εδώ

ΣΗΜΕΙΩΣΗ: Στον ατομικό σας κωδικό πρόσβασης δεν πρέπει να χρησιμοποιήσετε το σύμβολο @

Anotar a palavra-passe do Windows aqui

NOTA: Não utilize o símbolo @ na palavra-passe

Înregistrați parola Windows aici

NOTĂ: Nu utilizați simbolul @ în parolă

Registre aquí su contraseña de Windows

NOTA: No use el símbolo @ en la contraseña

6 Check wireless status

Ελέγξτε την κατάσταση της ασύρματης επικοινωνίας | Verificar o estado da ligação sem fios

Verificați starea funcției wireless | Compruebe el estado de la conexión inalámbrica

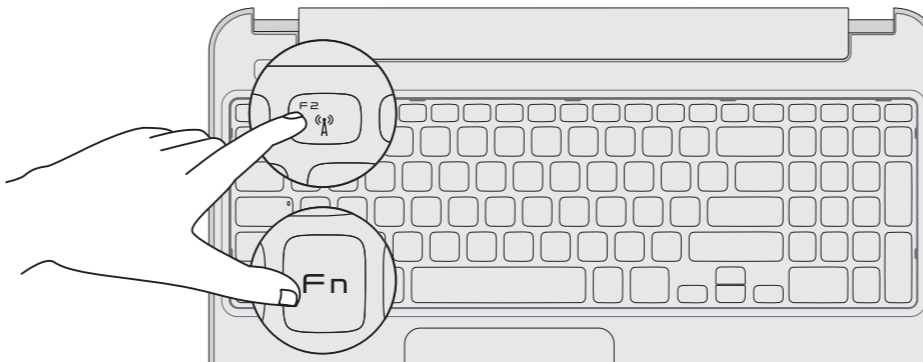
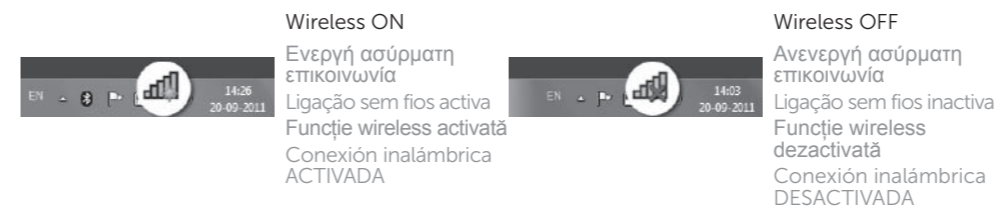

Function Keys

Πλήκτρα λειτουργιών | Teclas de funcção | Taste funcționale | Teclas de funciones

	Switch to external display	Μετάβαση σε εξωτερική οθόνη Mudar para o ecrã externo Comutare la afișaj extern Cambiar a la pantalla externa	
	Turn off/on wireless	Ενεργοποίηση/Απενεργοποίηση ασύρματης επικοινωνίας Ligar/desligar a transmissão sem fios Activare/dezactivare funcție wireless Activar/desactivar la función inalámbrica	
	Enable/disable touchpad	Ενεργοποίηση/Απενεργοποίηση επιφάνειας αφής Activar/desactivar o panel táctil Activare/dezactivare touchpad Activar/desactivar la superficie táctil	
		Decrease brightness	Μείωση φωτεινότητας Diminuir o brilho Reducere luminozitate Disminuir brillo
		Increase brightness	Αύξηση φωτεινότητας Aumentar o brilho Creștere luminozitate Aumentar brillo
	Play previous track or chapter	Αναπαραγωγή προηγούμενου κομματιού ή κεφαλαίου Reproduzir a faixa ou capítulo anterior Redare melodia sau capitolul anterior Reproducir la pista o el capítulo anterior	
	Play/Pause	Αναπαραγωγή/Παύση Reproduzir/Pausa Redare/Pauză Reproducir/Pausar	
	Play next track or chapter	Αναπαραγωγή επόμενου κομματιού ή κεφαλαίου Reproduzir a faixa ou capítulo seguinte Redare melodia sau capitolul următor Reproducir pista o el capítulo siguiente	
	Decrease volume level	Μείωση έντασης ήχου Diminuir o nível de volume Reducere nivel de volum Reducir el nivel del volumen	
	Increase volume level	Αύξηση έντασης ήχου Aumentar o nível de volume Creștere nivel de volum Aumentar nivel del volumen	
	Mute audio	Σίγαση ήχου Silenciar áudio Dezactivare sunet Quitar el sonido	

Free Manuals Download Website

<http://myh66.com>

<http://usermanuals.us>

<http://www.somanuals.com>

<http://www.4manuals.cc>

<http://www.manual-lib.com>

<http://www.404manual.com>

<http://www.luxmanual.com>

<http://aubethermostatmanual.com>

Golf course search by state

<http://golfingnear.com>

Email search by domain

<http://emailbydomain.com>

Auto manuals search

<http://auto.somanuals.com>

TV manuals search

<http://tv.somanuals.com>