

Kodak ***ADVANTIX***



C700 Zoom Camera



ENGLISH/ESPAÑOL/FRANÇAIS

Download from [Www.Somanuals.com](http://www.Somanuals.com). All Manuals Search And Download.

Camera Identification

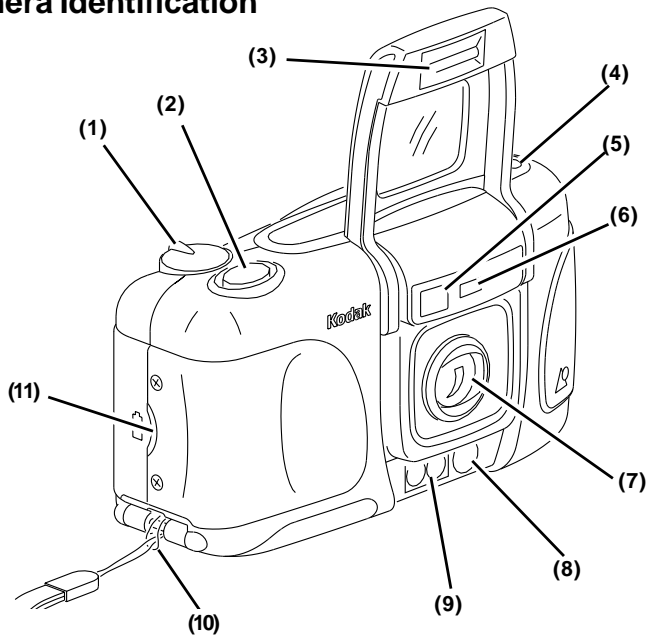

Camera Identification

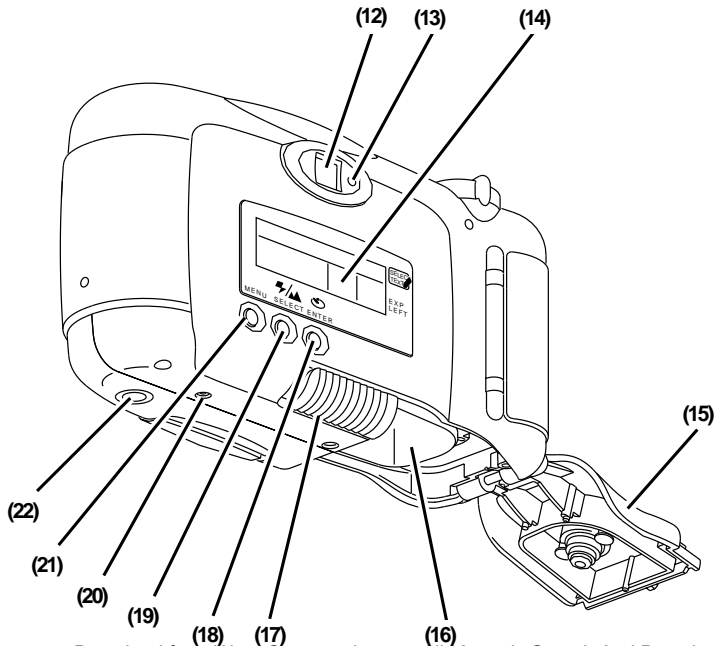

LCD Panel

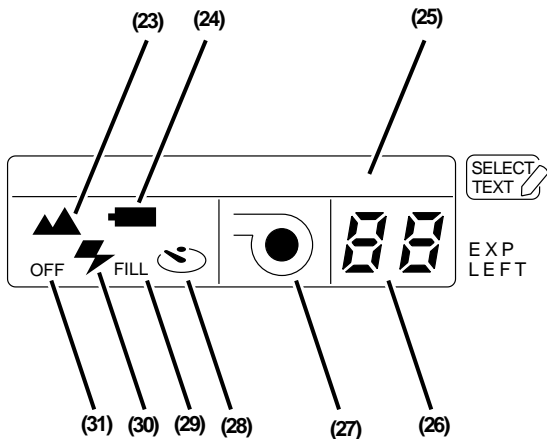

This device complies with part 15 of the FCC Rules. Operation is subject to the following two conditions: (1) this device may not cause harmful interference, and (2) this device must accept any interference received, including interference that may cause undesired operation.

NOTE: Your model camera has been tested and found to comply with the limits for a Class B digital device, pursuant to Part 15 of the FCC Rules. These limits provide reasonable protection against interference in residential use. The camera generates, uses and can radiate radio frequency energy and, if not used in accordance with the instructions, may cause interference to radio communications. There is no guarantee that interference will not occur. If this camera does cause interference to radio or television reception, which can be determined by turning the camera off and on, you may reduce the interference by the following:

- Reorient or relocate the receiving antenna.
- Increase the separation between the camera and the receiver.
- Consult the dealer or an experienced radio/television technician for help.

Changes or modifications not approved by the party responsible for compliance could void the user's authority to operate the equipment.

This Class B digital apparatus meets all requirements of the Canadian Interference-Causing Equipment Regulations



KODAK ADVANTIX C700 Zoom Camera

Welcome to the innovative world of the Advanced Photo System!
And thank you for buying this KODAK ADVANTIX Camera.

NEED HELP WITH YOUR CAMERA?

Go to our web site at <http://www.kodak.com> or call:

Kodak (USA only) from 9:00 a.m. to 7:00 p.m. (Eastern time)
Monday through Friday at 1 (800) 242-2424.

Kodak (Canada only) from 8:00 a.m. to 5:00 p.m. (Eastern time) Monday
through Friday at 1 (800) 465-6325, ext. 36100; for the Toronto area, call
(416) 766-8233, ext. 36100.

When you call, please have your camera available.

**For warranty purposes, please keep your sales receipt as proof of
the date of purchase.**

ADVANCED PHOTO SYSTEM FEATURES AVAILABLE WITH THIS CAMERA

Triple format selection

- You can take three different size pictures: Classic (C), Group/HDTV (H), and Panoramic (P) pictures from the same film cassette. The viewfinder frame changes to match each format selection.

Date and time imprinting/titling

- You can choose to have date and time information printed on the back of your prints. With this camera, you can also choose a print title from the **Title-Select List** and a language (see **Setting the Language**) before you take a picture. You also have the option to choose an additional title for the entire roll of film. The selected titles will be printed on the back of your prints. See your photofinisher for a full description of available services.

Double exposure protection (DEP)

- You don't need to worry about accidentally re-exposing your film. Your camera reads

the Film Status Indicator (FSI) on the film cassette to prevent re-exposure.

Mid-roll change (MRC)

- You can change and remove film in the middle of the roll and reload it later to continue picture-taking. When you reload the film cassette into the camera, the magnetic Information Exchange (ix) technology of the camera will automatically rewind the film to the first unexposed frame. This feature allows you to switch to another film speed at mid roll to match scene requirements, e.g., the use of high-speed film for indoors versus low-speed film for outdoors. Also, you can dedicate individual film rolls to specific subjects or share the camera with the family while each member uses their own film cassette.

Picture quality information exchange (PQix)

- Your camera features magnetic information exchange that records information about lighting conditions and exposure on the film cassette to assist the photofinishing lab with color correction and exposure adjustments, providing you with the best possible results.



Look for this logo to be certain that the film you buy is made for this camera.



Look for this logo to select a certified photofinisher for developing your film and to assure that you get all the features of the Advanced Photo System.

Film status indicator (FSI)

A highlighted indicator advances from one symbol to another to identify the status of the film inside the cassette.

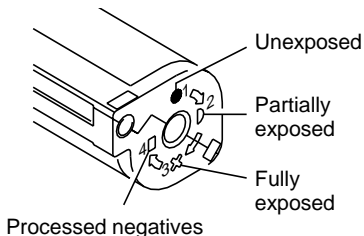

CONTENTS

CAMERA IDENTIFICATION	5	USING THE “SELFTIMER”	14
ATTACHING THE STRAP	6	DATE AND TIME IMPRINTING	14
LOADING THE BATTERY	6	Setting the date and time	14
Low-battery indicator	7	Date and time formats	15
Battery tips	7	Changing the date and time	
Power shut-off	7	formats	15
LOADING THE FILM	8	USING THE “SET DISPLAY”	16
TAKING PICTURES	9	SETTING THE LANGUAGE	16
Typical print sizes (formats)	10	PRINT TITLE IMPRINTING	17
Using the zoom lens	10	ROLL TITLE IMPRINTING	17
TAKING FLASH PICTURES	11	Title-select list	18
Flash-lamp signals	11	UNLOADING THE FILM	19
Flash-to-subject distance	12	Automatic rewind	19
SELECTING FLASH MODES AND		Mid-roll change (MRC)	20
INFINITY-FOCUS MODE	12	CARING FOR YOUR CAMERA	20
“FILL FLASH”	13	TROUBLESHOOTING	21
“INFINITY ”	13	SPECIFICATIONS	23
“FLASH OFF”	13		

CAMERA IDENTIFICATION

(Unfold the front and back cover flaps of manual for camera diagrams.)

- 1 ZOOM-DIAL LEVER
- 2 SHUTTER BUTTON
- 3 LENS COVER/FLASH
- 4 FORMAT-SELECTOR BUTTON
- 5 VIEWFINDER
- 6 LIGHT SENSOR
- 7 LENS
- 8 SELF-TIMER LAMP
- 9 AUTO-FOCUS SENSORS
- 10 STRAP POST
- 11 BATTERY DOOR
- 12 VIEWFINDER EYEPIECE
- 13 FLASH/CAMERA-READY LAMP
- 14 LCD PANEL
- 15 FILM DOOR
- 16 FILM CHAMBER

- 17 FILM-DOOR LATCH
- 18 ENTER BUTTON
- 19 SELECT BUTTON
- 20 FILM-REWIND BUTTON
- 21 MENU BUTTON
- 22 TRIPOD SOCKET

LCD panel

- 23 INFINITY-FOCUS INDICATOR
- 24 BATTERY SYMBOL
- 25 TEXT-MESSAGING PANEL
- 26 FRAME COUNTER
- 27 FILM-PRESENCE INDICATOR
- 28 SELF-TIMER INDICATOR
- 29 FILL-FLASH INDICATOR
- 30 FLASH INDICATOR
- 31 OFF-FLASH INDICATOR

ATTACHING THE STRAP

1. Insert the shorter looped end of the strap behind the STRAP POST (10).

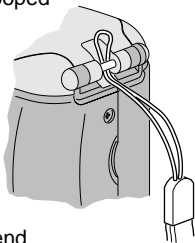

2. Thread the longer end of the strap through the shorter loop.

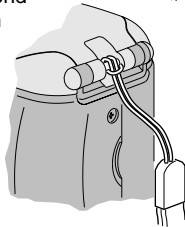

3. Pull the strap tight.

LOADING THE BATTERY

This camera uses one 3-volt lithium KODAK K123LA (or equivalent) Battery that supplies power for all camera operations.

1. Open the BATTERY DOOR (11) by using your finger tip.

- Before you remove the old battery, close the lens cover/flash.

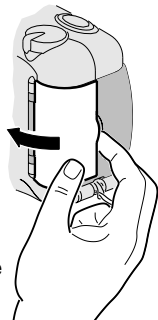

2. Insert the battery into the chamber as shown.

3. Snap the battery door closed.

- After you load a new battery into the camera, you will need to reset the date and time.

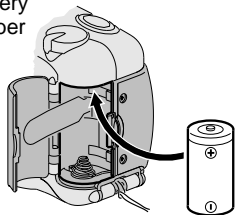

Low-battery indicator

It's time to replace the battery when—

- the BATTERY SYMBOL **(24)** “blinks” and the “*BATTERY LOW*” message appears on the LCD panel *or*
- none of the indicators, except for steady battery symbol, appears on the LCD panel and the shutter button cannot be released.

Battery tips

- Remember to keep a spare battery with you at all times.
- Read and follow all warnings and instructions supplied by the battery manufacturer.
- Keep batteries away from children.
- Do not try to take apart, recharge or short circuit the battery, or subject it to high temperature or fire.
- Store batteries in their original packaging prior to use.

Power shut-off

To save battery power, the camera will automatically go into a sleep mode if it is not operated for more than 60 seconds. You can press the shutter button, zoom control, film-rewind, mode buttons or rewind button to awaken the camera.

LOADING THE FILM

You can load film into the camera with the lens cover/flash opened or closed.

1. Turn the camera upside down and slide the FILM-DOOR LATCH (17) to automatically open the FILM DOOR (15).
 - The film door will open only when the film chamber is empty or the film in the camera is completely rewound into the film cassette.

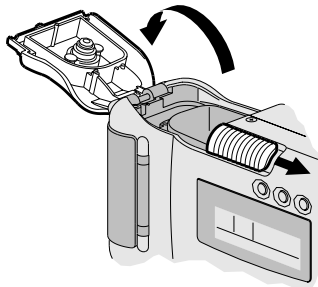

2. Insert the film cassette **completely** into the FILM CHAMBER (16). Make sure the Film Status Indicator (FSI) on the film cassette is at ● (#1 position) for a new cassette or at ▸ (#2 position) for a partially exposed cassette.

- **Do not force the film cassette into the film chamber.**

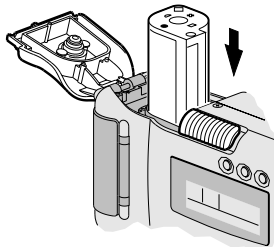

3. Close the film door to start the auto-film advance. The FRAME COUNTER (26) on the LCD PANEL (14) will show the number of frames remaining on the film cassette.
 - After you close the safety-interlock film door, you cannot open the door until the film is completely rewound into the film cassette.

TAKING PICTURES

You can take Classic (C), Group/HDTV (H)*, and Panoramic (P) pictures on the same film cassette (see the table on the following page for **Typical print sizes**).

Your photo-processing cost may be based on the format sizes(s) that you use to expose the film.

1. Lift the LENS COVER/
FLASH (3) up to
uncover the
LENS (7) and
to activate
the flash.



2. Press the
FORMAT-SELECTOR
BUTTON (4) to the desired
format (C, H, or P).
The viewfinder will
change to show the
selected field
of view.

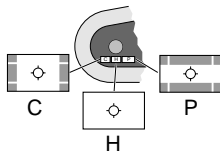
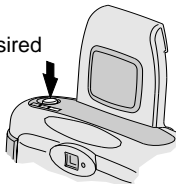

3. Frame your subject within the
VIEWFINDER EYEPIECE (12). For a sharp
picture, **stand at least 2.5 ft (0.8 m)**
from your subject.

4. Partially depress the
SHUTTER BUTTON (2)
until the FLASH/
CAMERA-READY
LAMP (13) turns green.
Fully depress the
shutter button to take
the picture.

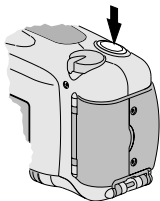

- Follow the instructions
on the LCD text-
messaging panel when
the flash/camera-ready
lamp is red.



* High Definition Television (HDTV) prints are the same aspect ratio as the TV for CD interface capabilities.

Typical print sizes (formats)

C	H	P
Classic	Group (HDTV)	Panoramic
3.5 x 5" or 4 x 6" (88.9 x 127 mm or 102 x 152 mm)	3.5 x 6" or 4 x 7" (88.9 x 152 mm or 102 x 178 mm)	3.5 x 8.5" to 4 x 11.5" (88.9 x 216 mm to 102 x 292.7 mm)

NOTE: Your photofinisher will generally provide 4 x 6, 4 x 7, and 4 x 11.5 in. (102 x 152, 102 x 178, and 102 x 292.7 mm) sizes. Some local printers may offer 3.5 x 5, 3.5 x 6, and 3.5 x 8.5 in. (88.9 x 127, 88.9 x 152, and 88.9 x 216 mm) sizes.

Using the zoom lens

This camera has a motorized-zoom lens that lets you select the ideal lens-focal length for taking pictures. When you turn the camera on, it is initially set to the wide-mode position.

1. Lift the LENS COVER/FLASH (3) up to uncover the LENS (7) and to activate the flash.

2. Slide the ZOOM-DIAL LEVER (1) to the left to the wide-mode position to zoom *away* from the subject. Slide the lever to the right to the tele-mode position to zoom *closer* to the subject.

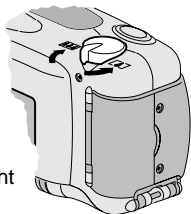

3. Frame your subject within the VIEWFINDER EYEPIECE (12).
4. Partially depress the SHUTTER BUTTON (2) until the FLASH/CAMERA-READY LAMP (13) turns green. Fully depress the shutter button to take the picture.
 - The lens barrel will automatically return to the wide-mode position after approximately 60 seconds.

TAKING FLASH PICTURES

In dim light, such as indoors or outdoors in heavy shade, or on dark overcast days, you need flash. Your camera features an automatic flash that fires when you need it and provides automatic daylight fill flash under certain bright-light conditions where shadows may exist. The flip-up flash also helps to minimize red eyes in flash pictures and to prevent hand obstruction in front of the flash.

When you partially depress the shutter button and the flash-ready lamp glows green, the flash is fully charged and ready for picture-taking (see the following tables for **Flash-lamp signals** and **Flash-to-subject distance**).

1. Lift the LENS COVER/FLASH **(3)** up to uncover the LENS **(7)** and to activate the flash.
2. Take the picture when the FLASH-READY LAMP **(13)** glows green.
 - The LCD panel will display “FLASH NOT READY” message when the flash is not fully charged.

3. Keep the subject within the distance range for the speed of film in your camera. Don't take pictures beyond the maximum distance or your pictures will be dark.

Flash-lamp signals

Lamp Indicator	Situation
Glow green	Flash fully charged
“Blinks” red *	Flash not fully charged
Glow red	Subject closer than 2.5 ft (0.8 m)

* A text message will appear on the LCD panel to inform the user the reason of warning.

Flash-to-subject distance

ISO Film Speed	Wide (30 mm)	Tele (60 mm)
50	2.5 to 9 ft (0.8 to 2.7 m)	2.5 to 8 ft (0.8 to 2.4 m)
100	2.5 to 13 ft (0.8 to 4 m)	2.5 to 11 ft (0.8 to 3.4 m)
200	2.5 to 18 ft (0.8 to 5.5 m)	2.5 to 15 ft (0.8 to 4.6 m)
400	2.5 to 26 ft (0.8 to 7.9 m)	2.5 to 22 ft (0.8 to 6.7 m)
800	2.5 to 36 ft (0.8 to 11 m)	2.5 to 31 ft (0.8 to 9.4 m)
1600	2.5 to 52 ft (0.8 to 15.8 m)	2.5 to 44 ft (0.8 to 13.4 m)

SELECTING FLASH MODES AND INFINITY-FOCUS MODE

Besides the “*AUTO FLASH*” mode, you can select “*FILL FLASH*,” “*INFINITY*,” and “*FLASH OFF*.”

Press the SELECT BUTTON **(19)** until the desired indicator and corresponding text message appear on the LCD PANEL **(14)**.

Flash modes and the infinity mode remain selected after you take the picture. To cancel the selection, close the lens cover/ flash or press the SELECT button to return to the standard point-and-shoot “*AUTO FLASH*” mode.

“FILL FLASH” FILL

When bright light indoors or outdoors comes from behind the subject (backlighting), dark shadows (especially on faces) may occur. Use fill flash to lighten these shadows.

1. Press the SELECT BUTTON **(19)** until the “*FILL FLASH*” message and indicator appear on the LCD PANEL **(14)**.
2. Frame your subject within the VIEWFINDER EYEPIECE **(12)**.
3. Press the SHUTTER BUTTON **(2)** to take the picture.

“INFINITY ”

For maximum sharpness of distant scenery at any zoom position, use the infinity feature (for outdoor use only).

1. Press the SELECT BUTTON **(19)** until the “*INFINITY*” message and indicator appear on the LCD PANEL **(14)**.
2. Frame your subject within the VIEWFINDER EYEPIECE **(12)**.
3. Press the SHUTTER BUTTON **(2)** to take the picture.

“FLASH OFF” OFF

When you do not want to use the flash, especially indoors where flash is prohibited, such as in theaters and museums, or when you want to take twilight scenes or distant subjects that are beyond the flash range, or capture the ambiance of existing light, use the flash-off feature.

1. Press the SELECT BUTTON **(19)** until the “*FLASH OFF*” message and indicator appear on the LCD PANEL **(14)**.
2. Frame your subject within the VIEWFINDER EYEPIECE **(12)**.
3. Press the SHUTTER BUTTON **(2)** to take the picture.
 - Use a tripod and high-speed film because the shutter speed in these situations will most likely be slow.

USING THE “SELFTIMER”



You can include yourself in pictures by using the self-timer feature. The electronic self-timer will delay the release of the shutter button for approximately 10 seconds after you press the shutter button.

1. Place the camera on a tripod (TRIPOD SOCKET **[22]**) and press the ENTER BUTTON (**18**). The “SELFTIMER READY” message and indicator will appear on the LCD PANEL (**14**).
2. Frame your picture in the VIEWFINDER EYEPIECE (**12**).
3. Press the SHUTTER BUTTON (**2**). The SELF-TIMER LAMP (**8**) on the front of the camera will blink during the self-timer countdown.
 - To cancel the self-timer selection before the shutter releases, press the ENTER button or close the lens-cover flash.
 - The self-timer is automatically canceled after the shutter releases.

DATE AND TIME IMPRINTING

This camera has a quartz clock and automatic calendar through the year 2099.

Traditional cameras print date and/or time information directly onto the film. Your camera uses the film's magnetic data strip to record date and time information which your photofinisher imprints on the back of your photographs.

Setting the date and time

1. Repeatedly press the MENU BUTTON (**21**) until the LCD PANEL (**14**) displays “SET DATE.”
2. Press the SELECT BUTTON (**19**) to select the date function. The first two digits of the date (indicating the month) will “blink.” Press the ZOOM-DIAL LEVER (**1**) to the right or left to increase or decrease the number.

- Press the ENTER BUTTON (18) to store the selected month and to activate the next “blinking” date option (follow steps 2 and 3 to complete your selection).
 - After you set the “date” or “time,” the LCD panel will display “DATE IS” or “TIME IS” followed by the selected date or time.
- Repeat steps 1–3 to choose “SET TIME” and set the selection.

Date and time formats

The date and time formats are automatically set for you according to the designated language listed below. If you want to change the automatic settings for date and time formats, see **Changing the date and time formats**.

	Time Format	Date Format
English	12 hour	month, day, year
German	24 hour	day, month, year
French	24 hour	day, month, year
Spanish	24 hour	day, month, year
Japanese	24 hour	year, month, day

Changing the date and time formats

(mm, dd, yy/dd, mm, yy/yy, mm, dd and 12/24 hour)

- Repeatedly press the MENU BUTTON (21) until the LCD PANEL (14) displays “SET DATE FORMAT.”
- Press the SELECT BUTTON (19) to make the selection. Press the ZOOM-DIAL LEVER (1) to the right or left to increase or decrease the number.
- Press the ENTER BUTTON (18) to store the selected format.
 - After you set the “date” or “time,” the LCD panel will display “DATE FORMAT IS” followed by the selected format.
- Repeat steps 1–3 to choose and “SET TIME FORMAT.”

USING THE “SET DISPLAY”

This feature will allow you to view one of three display formats:

Example

“SHOW DATE TIME:”	03/21/97	12:00
“SHOW DATE/ISO:”	03/21/97	ISO 200
“SHOW TIME/ISO:”	ISO 200	12:00

1. Repeatedly press the MENU BUTTON **(21)** until “*SET DISPLAY*” appears on the LCD PANEL **(14)**.
2. Press the SELECT BUTTON **(19)** to make the selection. To change the data option, use the ZOOM-DIAL LEVER **(1)** to cycle to your selection.
3. Press the ENTER BUTTON **(18)** to set the selected data option.

SETTING THE LANGUAGE

U.S. “*ENGLISH*” is initially set into the memory of this camera or you can change the language to “*DEUTSCH*” for German, “*FRANCAIS*” for French, “*ESPANOL*” for Spanish or [Katakana] for Japanese.

1. Press and **hold** the MENU BUTTON **(21)** for 4 seconds until the “blinking” language appears on the LCD PANEL **(14)**.
2. Press the ZOOM-DIAL LEVER **(1)** to cycle to your selection.
3. Press the ENTER BUTTON **(18)** to set the language.
 - After you set the language, the LCD panel will display “*LANGUAGE IS*” followed by the selected language.

PRINT TITLE IMPRINTING

You can choose a print title from the **Title-select list** and choose a language (see **Setting the language**) before you take the picture. The title you select will be recorded on the film's magnetic data strip. At certified Advanced Photo System labs, the selected title will be printed on the back of the print.



1. Repeatedly press the MENU BUTTON **(21)** until the LCD PANEL **(14)** displays "*SET PRINT TITLE.*"
2. Press the SELECT BUTTON **(19)** to select "*SET PRINT TITLE.*" Use the ZOOM-DIAL LEVER **(1)** to cycle from one title to another.
3. Press the ENTER BUTTON **(18)** to store the selected title.
 - After you set the title, the LCD panel will display "*SET PRINT TITLE IS*" followed by the selected title.

NOTE: Print title selections will automatically cancel after 24 hours of camera inactivity.

ROLL TITLE IMPRINTING

You can choose an additional roll title from the **Title-select list** for the entire roll of film. Both the roll and print title will be imprinted on the back of the print.

1. Repeatedly press the MENU BUTTON **(21)** until the LCD PANEL **(14)** displays "*SET ROLL TITLE.*"
2. Press the SELECT BUTTON **(19)** to select "*SET ROLL TITLE.*" Use the ZOOM-DIAL LEVER **(1)** to cycle to another title selection.
3. Press the ENTER BUTTON **(18)** to store the selected title.
 - After you set the title, the LCD panel will display "*SET ROLL TITLE IS*" followed by the selected title.

Title-select list

Title	Title
ANNIVERSARY	HOLIDAY
BAPTISM	HONEYMOON
BIRTHDAY	I LOVE YOU
CANADA DAY	INDEPENDENCE DAY
CHRISTMAS	MOTHER'S DAY
CONGRATULATIONS	PARTY
EASTER	REUNION
FAMILY	SCHOOL EVENT
FATHER'S DAY	SEASONS GREETING
FESTIVAL	THANK YOU
FRIENDS	THANKSGIVING
GRADUATION	TRIP
HALLOWEEN	VACATION
HANUKKAH	VALENTINE'S DAY
HAPPY NEW YEAR	WEDDING

UNLOADING THE FILM

Automatic rewind

The camera automatically rewinds the film into the cassette after the last exposure.

1. Wait for the film to completely rewind into the film cassette.
 - The “*FILM REWINDING*” message will appear on the LCD PANEL (14) and the FRAME COUNTER (26) will count down to “0.”
 - The empty FILM-PRESENCE INDICATOR (27) and “*REMOVE FILM*” message will appear on the LCD panel when the film is rewound. (The message will only appear when the lens cover/flash is up.)

2. Turn the camera upside down and slide the FILM-DOOR LATCH (17) to automatically open the FILM DOOR (15).

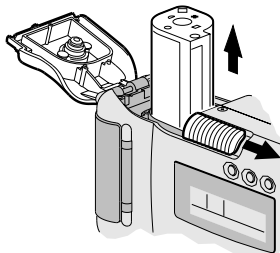

3. Remove the film cassette from the camera.
 - The FSI on the film cassette will be at **X**.

Mid-roll change (MRC)

This camera has MRC feature where a partially exposed film cassette can be rewound for later use. The FSI on a partially exposed film cassette will be set to **▶** (#2 position). When you reload the film cassette into the camera, "*SEARCHING*" will appear on the LCD panel. The camera will automatically advance the film to the first unexposed frame and "*FRESH FILM*" will appear on the LCD panel. Film can be rewound and reloaded until the last frame is taken. The camera will automatically rewind the film and set the FSI to **✕** (#3 position).

1. Gently press the **FILM-REWIND BUTTON (20)** by using a pointed object to start the auto-film rewind.
2. Follow steps 1–3 from **Automatic rewind**.
 - You can either reinsert the partially exposed film cassette into the camera for more picture-taking or take it to your photofinisher for processing.

CARING FOR YOUR CAMERA

1. Protect the camera from dust, moisture, sudden impact, and excessive heat.

CAUTION: Do not use solvents or harsh or abrasive cleaners on the camera body.

2. If the lens appears dirty, breathe on it to form a mist and wipe the surface gently with a soft, lintless cloth or lens-cleaning tissue. Never wipe a dry lens.

CAUTION: Do not use solvents or solutions not designed for cleaning camera lenses. Do not use chemically treated tissues intended for cleaning eye glasses.

3. Remove the battery when you store the camera for an extended time.

CAUTION: To prevent possible damage and electrical shock, do not attempt to disassemble or repair the camera or flash unit by yourself.

TROUBLESHOOTING

What happened	Probable cause	Solution
Camera will not operate	There are no more pictures remaining Battery weak, dead, missing, or improperly loaded	Remove the film Replace or reload the battery
Film does not advance or rewind	Battery weak, dead, missing, or improperly loaded	Replace or reload the battery
LCD panel is blank	Battery weak, dead, missing, or improperly loaded	Replace or reload the battery
LCD panel displays: "BATTERY LOW" "REPLACE BATTERY" "FLASH NOT READY"	Battery weak Battery weak, dead, missing, or improperly loaded Flash not fully charged	Replace the battery Replace or reload the battery Wait until the "FLASH NOT READY" message disappears or until the flash-ready lamp glows green
Flash/camera ready lamp "blinks" red	Flash not fully charged	Wait for lamp to glow green
Flash/camera ready lamp glows red	Subject closer than 2.5 ft (0.8 m)	See Flash-to-subject distance on page 12

SPECIFICATIONS

Film Type:	KODAK ADVANTIX Film for color and black-and-white pictures
Lens:	Autofocusing 30–60 mm motorized zoom lens, 5-elements/2-group construction, glass aspheric
Focus System:	Passive multi-spot AF
Focus Range:	C, H, & P: Wide/Tele: 2.5 ft – ∞ (0.8 m – ∞)
Viewfinder:	Real image with C, H, & P format display
LCD:	Text display with camera-status information and warnings
Film-Speed:	DXIX (ISO) 50–1600 for color films
Flash Unit:	Built-in, KODAK SENSALITE™ Flash
Flash Range: (ISO 200)	Wide: 2.5–18 ft (0.8–5.5 m) Tele: 2.5–15 ft (0.8–4.6 m)
Apertures:	<i>f</i> 5.9– <i>f</i> 6.9
Shutter:	Programmed auto-exposure electronic
Power Source:	Main power: one 3 V lithium KODAK K123LA (or equivalent) Battery
Dimensions:	121 mm x 67 mm x 43.5 mm
Weight:	8.1 oz (230 g) without film or battery



Appareil-photo **KODAK ADVANTIX** **C700 Zoom**

Bienvenue dans l'univers avant-gardiste du système Advanced Photo System, et merci d'avoir acheté cet Appareil-photo KODAK ADVANTIX.

BESOIN D'AIDE POUR UTILISER VOTRE APPAREIL-PHOTO?

Visitez notre site Web à l'adresse <http://www.kodak.com>. ou appelez :

Kodak (Canada seulement) du lundi au vendredi, de 8 h à 17 h (heure de l'Est) au numéro 1 800 465-6325, poste 36100. Dans la région de Toronto, composez le (416) 766-8233, poste 36100.

Kodak (É.-U. seulement), sans frais, du lundi au vendredi, de 9 h à 19 h (heure de l'Est) au numéro 1 800 242-2424.

Veillez avoir en main votre appareil-photo au moment de téléphoner.

Pour les besoins de la garantie, veuillez conserver votre facture de vente à titre de preuve de la date d'achat.

Cet appareil numérique de Classe B répond à toutes les exigences du Règlement canadien sur le matériel brouilleur.

FONCTIONS ADVANCED PHOTO SYSTEM OFFERTES AVEC CET APPAREIL-PHOTO

Choix de trois formats

- Vous pouvez prendre des photos en trois formats différents, classique (C), groupe/HDTV (H) et panoramique (P), sur la même cassette de film. Le cadre du viseur se déplace pour délimiter la prise de vue correspondant au format sélectionné.

Impression de la date et de l'heure/Titre

- Vous pouvez décider de faire imprimer la date et l'heure au verso de vos photos. Avec cet appareil-photo, vous pouvez aussi choisir d'imprimer un titre tiré de la **Liste de titres dans une langue de votre choix (voir Sélection de la langue)** avant de prendre la photo. Vous pouvez même décider d'ajouter un titre additionnel identifiant le rouleau entier. Les titres sélectionnés seront imprimés au verso de vos photos. Consultez votre laboratoire de traitement photo pour connaître tous les services qu'ils vous offrent.

Protection contre les doubles expositions

- Vous n'avez pas à vous soucier d'exposer par erreur deux fois le même film. Votre appareil-photo lit l'indicateur de l'état du film sur la cassette de façon à ne pas réexposer le film.

Changement du film à mi-rouleau

- Vous pouvez changer et retirer un film en cours d'utilisation, puis le charger de nouveau pour continuer la prise de photos. Lorsque vous rechargez la cassette de film dans l'appareil, la technologie d'échange d'information (ix) permet d'avancer automatiquement le film jusqu'à la première pose non exposée. Grâce à cette fonction, vous pouvez passer à une autre sensibilité de film en cours de rouleau, selon les exigences de la scène (par exemple, utilisation d'un film à sensibilité élevée pour l'intérieur, et d'un film de faible sensibilité pour l'extérieur). Vous pouvez aussi décider de consacrer un rouleau de film à un sujet en particulier, ou encore de partager votre appareil-photo avec les membres de votre famille, chacun utilisant sa propre cassette de film.

Amélioration de la qualité de l'image

- Votre appareil-photo est doté de la fonction d'échange d'information magnétique, laquelle enregistre sur la cassette du film les informations sur les conditions d'éclairage et l'exposition de façon à aider le laboratoire de traitement photo à faire les corrections de couleurs et les ajustements d'exposition qui s'imposent, et vous procurer ainsi les meilleurs résultats possible.



Ce symbole sur l'emballage de film vous garantit qu'il est compatible avec cet appareil-photo.



Assurez-vous que le laboratoire de traitement auquel vous confiez vos films affiche ce symbole; vous profiterez ainsi de toutes les caractéristiques du système Advanced Photo System.

Indicateur de l'état du film

Un voyant passe d'un symbole à l'autre pour indiquer l'état du film à l'intérieur de la cassette.

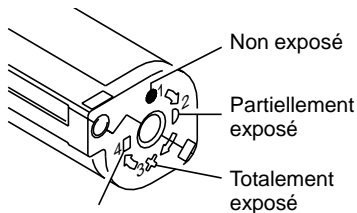

Négatifs développés

TABLE DES MATIÈRES

DESCRIPTION DE L'APPAREIL-PHOTO	27	IMPRESSION DE LA DATE ET DE L'HEURE	36
FIXATION DE LA DRAGONNE	28	Réglage de la date et de l'heure	36
INSTALLATION DE LA PILE	28	Formats de date et d'heure	37
Indicateur de pile faible	29	Modification des formats de	
À propos de la pile	29	date et d'heure	37
Mise hors tension	29	RÉGLAGE DE L'AFFICHAGE	38
CHARGEMENT DU FILM	30	SÉLECTION DE LA LANGUE	38
POUR PRENDRE DES PHOTOS	31	IMPRESSION DU TITRE DE LA PHOTO	39
Formats de photo	32	IMPRESSION DU TITRE DU FILM	39
Utilisation du zoom	32	Liste de titres	40
POUR PRENDRE DES PHOTOS AU FLASH	33	RETRAIT DU FILM	40
Signification des témoins du flash	33	Rembobinage automatique	40
Distance entre le flash et le sujet	34	Changement du film à mi-rouleau	41
SÉLECTION DES MODES DE FLASH ET DU		ENTRETIEN DE VOTRE APPAREIL-PHOTO	42
MODE DE MISE AU POINT À L'INFINI	34	DÉPANNAGE	43
«FLASH D'APPOINT»	35	FICHE TECHNIQUE	44
«INFINI»	35		
«FLASH ANNULÉ»	34		
UTILISATION DU RETARDATEUR	36		

DESCRIPTION DE L'APPAREIL-PHOTO

(Pour consulter les schémas de l'appareil, dépliez les rabats des couvertures recto et verso de ce manuel.)

- 1 BARILLET DU ZOOM
- 2 DÉCLENCHEUR
- 3 COUVRE-OBJECTIF/FLASH
- 4 SÉLECTEUR DU FORMAT DE PHOTO
- 5 VISEUR
- 6 CAPTEURS DE LUMIÈRE
- 7 OBJECTIF
- 8 TÉMOIN DU RETARDATEUR
- 9 CAPTEURS DE MISE AU POINT AUTOMATIQUE
- 10 OEILLET DE LA DRAGONNE
- 11 COUVERCLE DU COMPARTIMENT DE LA PILE
- 12 OCULAIRE DU VISEUR
- 13 TÉMOIN DE L'APPAREIL-PHOTO/FLASH PRÊT
- 14 PANNEAU ACL
- 15 COUVERCLE DU COMPARTIMENT DU FILM
- 16 COMPARTIMENT DU FILM

- 17 LOQUET DU COMPARTIMENT DU FILM
- 18 BOUTON D'ENTRÉE
- 19 BOUTON DE SÉLECTION
- 20 BOUTON DE REMBOBINAGE DU FILM
- 21 BOUTON DE MENU
- 22 ÉCROU DU TRÉPIED

Panneau ACL

- 23 INDICATEUR DE MISE AU POINT À L'INFINI
- 24 SYMBOLE DE LA PILE
- 25 PANNEAU DE MESSAGES TEXTUELS
- 26 COMPTEUR DE POSES
- 27 INDICATEUR DE LA PRÉSENCE D'UN FILM
- 28 INDICATEUR DU RETARDATEUR
- 29 INDICATEUR DE FLASH D'APPOINT
- 30 INDICATEUR DU FLASH
- 31 INDICATEUR DE FLASH ANNULÉ

FIXATION DE LA DRAGONNE

1. Insérez la boucle la plus courte de la dragonne derrière l'OEUILLET DE LA DRAGONNE **(10)**.

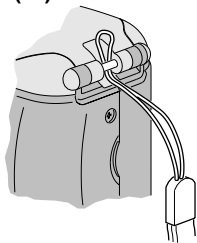

2. Glissez la longue boucle dans la petite.
3. Tirez fermement pour bien fixer la dragonne.

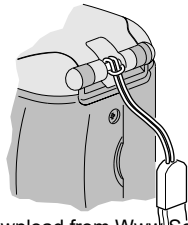

INSTALLATION DE LA PILE

Une Pile au lithium de 3 volts KODAK K123LA (ou l'équivalent) fournit l'alimentation nécessaire à toutes les fonctions de cet appareil-photo.

1. Du bout du doigt, ouvrez le COUVERCLE DU COMPARTIMENT DE LA PILE **(11)**.

- Avant de retirer la vieille pile, refermez le couvre-objectif/flash.

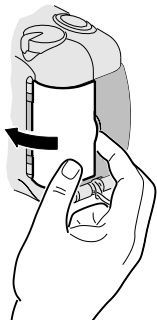

2. Insérez la pile dans le compartiment de la façon qui est indiquée.

3. Refermez bien le couvercle.

- Après avoir remplacé la pile, vous devrez régler à nouveau la date et l'heure.

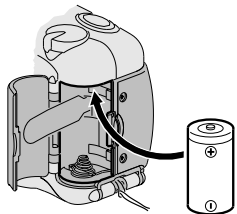

Indicateur de pile faible

Il est temps de remplacer la pile lorsque :

- le SYMBOLE DE LA PILE **(24)** clignote et que le message «*PILE FAIBLE*» s'affiche sur le panneau ACL *ou*
- aucun des indicateurs, sauf le symbole permanent de la pile, ne s'affiche sur le panneau ACL et que le déclencheur est bloqué.

À propos de la pile

- Assurez-vous de disposer d'une pile de rechange en tout temps.
- Lisez et respectez toutes les mises en garde et instructions émises par le fabricant.
- Conservez les piles hors de la portée des enfants.
- N'essayez pas d'ouvrir, de recharger ou de court-circuiter la pile, et ne l'exposez ni au feu ni à des températures élevées.
- Laissez les piles dans leur emballage original jusqu'au moment de les utiliser.

Mise hors tension

Afin d'économiser l'énergie de la pile, l'appareil passera automatiquement à l'état de veille après plus de 60 secondes d'inactivité. Pour remettre l'appareil en marche, vous pouvez appuyer sur le déclencheur, sur le barillet du zoom, ou encore sur les boutons de rembobinage du film ou de sélection des modes.

CHARGEMENT DU FILM

Le film peut être chargé dans l'appareil-photo quelle que soit la position du couvre-objectif/flash (ouvert ou fermé).

1. Retournez l'appareil vers le bas et glissez le LOQUET DU COMPARTIMENT DU FILM (17) afin d'ouvrir le COUVERCLE DU COMPARTIMENT DU FILM (15).
 - Le couvercle ne s'ouvrira que si le compartiment du film est vide ou que le film est complètement rembobiné dans sa cassette.

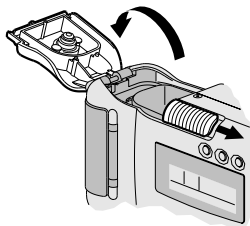

2. Insérez la cassette **complètement** dans le COMPARTIMENT DU FILM (16). Assurez-vous que l'indicateur de l'état du film est à la position ● (position 1)

s'il s'agit d'une cassette neuve ou à la position ▸ (position 2) s'il s'agit d'une cassette partiellement exposée.

- **N'exercez pas de pression excessive pour insérer la cassette dans son compartiment.**

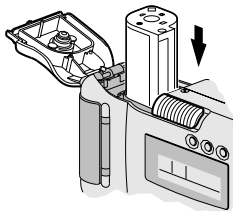

3. Fermez le couvercle du compartiment pour déclencher l'avance automatique du film. Le COMPTEUR DE POSES (26) sur le PANNEAU ACL (14) affichera le nombre de poses restantes dans la cassette de film.
 - Une fois le verrouillage de sécurité mis en place, le couvercle du compartiment du film ne pourra être rouvert que lorsque le film sera entièrement rembobiné dans sa cassette.

POUR PRENDRE DES PHOTOS

Vous pouvez prendre des photos de formats classique (C), HDTV (H)* et panoramique (P) sur la même cassette de film (consultez le tableau de la page suivante pour connaître les **formats de photo**). Vos frais de traitement photo peuvent varier en fonction des formats choisis pour le développement.

1. Relevez le COUVRE-OBJECTIF/FLASH (3) afin de découvrir l'OBJECTIF (7) et d'activer le flash.



2. Appuyez sur le SÉLECTEUR DU FORMAT DE PHOTO (4) jusqu'à ce que vous obteniez le format désiré (C, H ou P). Le cadre du viseur se déplacera pour délimiter la prise de vue.

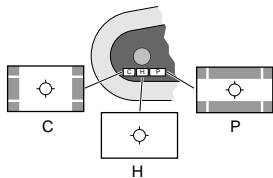

3. En regardant par l'OCULAIRE DU VISEUR (12), cadrez votre sujet. Pour obtenir une photo bien nette, **placez-vous à 0,8 mètre (2,5 pieds) de votre sujet.**

4. Enfoncez partiellement le DÉCLENCHEUR (2), jusqu'à ce que le TÉMOIN DE L'APPAREIL-PHOTO/FLASH PRÊT (13) passe au vert. Enfoncez complètement le déclencheur pour prendre la photo.

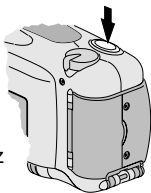

- Si le témoin est rouge, suivez les instructions s'affichant dans le panneau de messages textuels.

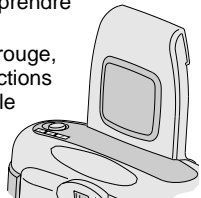

* Les photos HDTV (Télévision haute définition) présentent le même rapport hauteur/largeur que la télévision. Pour en savoir plus sur les capacités de votre appareil, consultez le manuel d'utilisation.

Formats de photo

C	H	P
Classique	Groupe (HDTV)	Panoramique
88,9 x 127 mm ou 102 x 152 mm (3,5 x 5 po ou 4 x 6 po)	88,9 x 152 mm ou 102 x 178 mm (3,5 x 6 po ou 4 x 7 po)	88,9 x 216 mm ou 102 x 292,7 mm (3,5 x 8,5 po ou 4 x 11,5 po)

NOTA : Votre laboratoire de traitement photo offrira généralement des photos de format 4 x 6 po, 4 x 7 po et 4 x 11,5 po, ou 102 x 152 mm, 102 x 178 mm et 102 x 292,7 mm. Certains peuvent aussi proposer les formats 3,5 x 5 po, 3,5 x 6 po et 3,5 x 8,5 po, ou 88,9 x 127 mm, 88,9 x 152 mm et 88,9 x 216 mm.

Utilisation du zoom

Cet appareil est doté d'un zoom motorisé qui vous permet de sélectionner la distance focale convenant à chaque prise de vue. Lorsque vous mettez l'appareil-photo en marche, le zoom est réglé par défaut à la position «grand-angulaire».

1. Relevez le COUVRE-OBJECTIF/FLASH (3) afin de dégager l'OBJECTIF (7) et d'activer le flash.

2. Glissez le BARILLET DU ZOOM (1) vers la gauche, en position «grand-angulaire», pour vous éloigner du sujet.

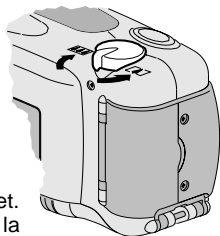

Glissez-le vers la droite, en position «téléobjectif», pour vous rapprocher du sujet.

3. En regardant par l'OCULAIRE DU VISEUR (12), cadrez votre sujet.
4. Enfoncez partiellement le DÉCLENCHEUR (2), jusqu'à ce que le témoin de l'APPAREIL-PHOTO/FLASH PRÊT (13) passe au vert. Enfoncez complètement le déclencheur pour prendre la photo.
 - Le barillet reviendra automatiquement à la position «grand-angulaire» après 60 secondes environ.

POUR PRENDRE DES PHOTOS AU FLASH

Dans des conditions de faible lumière, à l'intérieur, ou à l'extérieur dans des lieux ombragés ou par temps couvert, il faut utiliser le flash. Votre appareil-photo est doté d'un flash automatique activé au besoin ainsi que d'un flash d'appoint automatique pour certaines conditions de lumières vives susceptibles de projeter des ombres sur le sujet. Le flash escamotable aide également à minimiser l'effet des yeux rouges sur les photos prises avec le flash et les risques d'obstruer l'objectif.

Lorsque vous enfoncez partiellement le déclencheur et que le témoin du flash passe au vert, le flash est complètement chargé et prêt pour la prise de vue (consultez les tableaux qui suivent pour la **Signification des témoins du flash** et la **Distance entre le flash et le sujet**).

1. Relevez le COUVRE-OBJECTIF/FLASH (3) afin de dégager l'OBJECTIF (7) et d'activer le flash.

2. Lorsque le TÉMOIN DE L'APPAREIL-PHOTO/FLASH PRÊT (13) s'allume en vert, prenez la photo.
 - Si le flash n'est pas complètement chargé, le message «FLASH NON PRÊT» s'affichera sur le panneau ACL.
3. Assurez-vous de demeurer à la distance recommandée par rapport à votre sujet, en fonction de la sensibilité du film que vous utilisez. Ne vous éloignez pas au-delà de la distance maximale recommandée, sinon vos photos seront sombres.

Signification des témoins du flash

Si le témoin...	Cela signifie que...
S'allume en vert	Le flash est complètement chargé.
Clignote en rouge	Le flash n'est pas complètement chargé.
S'allume en rouge	Le sujet se trouve à moins de 0,8 m (2,5 pi).

* Un message textuel affiché sur le panneau ACL vous indiquera la raison de l'avertissement.

Distance entre le flash et le sujet

Sensibilité ISO	Grand-angulaire (30 mm)	Téléobjectif (60 mm)
50	de 0,8 à 2,7 m (de 2,5 à 9 pi)	de 0,8 à 2,4 m (de 2,5 à 8 pi)
100	de 0,8 à 4 m (de 2,5 à 13 pi)	de 0,8 à 3,4 m (de 2,5 à 11 pi)
200	de 0,8 à 5,5 m (de 2,5 à 18 pi)	de 0,8 à 4,6 m (de 2,5 à 15 pi)
400	de 0,8 à 7,9 m (de 2,5 à 26 pi)	de 0,8 à 6,7 m (de 2,5 à 22 pi)
800	de 0,8 à 11 m (de 2,5 à 36 pi)	de 0,8 à 9,4 m (de 2,5 à 31 pi)
1600	de 0,8 à 15,8 m (de 2,5 à 52 pi)	de 0,8 à 13,4 m (de 2,5 à 44 pi)

SÉLECTION DES MODES DE FLASH ET DU MODE DE MISE AU POINT À L'INFINI

Outre le mode «*FLASH AUTO*», vous pouvez choisir les modes «*FLASH D'APPOINT*», «*INFINI*» et «*FLASH ANNULÉ*».

Appuyez sur le BOUTON DE SÉLECTION **(19)** jusqu'à ce que l'indicateur désiré et le message textuel correspondant s'affichent sur le PANNEAU ACL **(14)**.

Les modes de flash et le mode de mise au point à l'infini demeurent sélectionnés après la prise de vue. Pour annuler la sélection, refermez le couvre-objectif/flash ou appuyez à nouveau sur le bouton de sélection afin de revenir au mode standard «*FLASH AUTO*».

«FLASH D'APPOINT» FILL

À l'intérieur ou à l'extérieur, la lumière vive projetée sur les sujets éclairés à contre-jour peut créer des ombres marquées (en particulier sur les visages). Utilisez le flash d'appoint pour atténuer ces ombres.

1. Appuyez sur le BOUTON DE SÉLECTION **(19)** jusqu'à ce que l'indicateur et le message «*FLASH D'APPOINT*» s'affichent sur le PANNEAU ACL **(14)**.
2. En regardant par l'OCULAIRE DU VISEUR **(12)**, cadrez votre sujet.
3. Enfoncez le DÉCLENCHEUR **(2)** pour prendre la photo.

«INFINI»

Ce mode permet de saisir avec netteté des images éloignées, quelle que soit la position du zoom (prises de vues à l'extérieur seulement).

1. Appuyez sur le BOUTON DE SÉLECTION **(19)** jusqu'à ce que l'indicateur et le message «*INFINI*» s'affichent sur le PANNEAU ACL **(14)**.

2. En regardant par l'OCULAIRE DU VISEUR **(12)**, cadrez votre sujet.

3. Enfoncez le DÉCLENCHEUR **(2)** pour prendre la photo.

«FLASH ANNULÉ» OFF

Si vous ne désirez pas utiliser le flash, particulièrement dans les endroits où l'utilisation du flash est interdite (par exemple dans les théâtres ou les musées); ou si vous photographiez des scènes dans la lumière crépusculaire ou des sujets éloignés qui excèdent la portée du flash; ou si vous voulez reproduire l'effet de la lumière ambiante : désactivez le flash.

1. Appuyez sur le BOUTON DE SÉLECTION **(19)** jusqu'à ce que l'indicateur et le message «*FLASH ANNULÉ*» s'affichent sur le PANNEAU ACL **(14)**.
2. En regardant par l'OCULAIRE DU VISEUR **(12)**, cadrez votre sujet.
3. Enfoncez le DÉCLENCHEUR **(2)** pour prendre la photo.
 - Comme la vitesse d'obturation est habituellement réduite le soir, nous vous recommandons dans ce cas d'utiliser un trépied et un film de sensibilité élevée.

UTILISATION DU RETARDATEUR



Vous pouvez être sur les photos que vous prenez grâce au retardateur. Une fois que vous avez appuyé sur le déclencheur, le retardateur électronique retient le déverrouillage de l'obturateur pendant environ 10 secondes.

1. Placez l'appareil-photo sur un trépied (ÉCROU DU TRÉPIED **[22]**) et appuyez sur le BOUTON D'ENTRÉE **(18)**. L'indicateur et le message «*RETARDATEUR*» s'afficheront sur le PANNEAU ACL **(14)**.
2. En regardant par l'OCULAIRE DU VISEUR **(12)**, cadrez votre sujet.
3. Enfoncez le DÉCLENCHEUR **(2)**. Le TÉMOIN DU RETARDATEUR **(8)**, à l'avant de l'appareil-photo, clignotera pendant le compte à rebours.
 - Pour annuler la sélection du retardateur avant le déclenchement de l'obturateur, appuyez à nouveau sur le bouton d'ENTRÉE ou refermez le couvre-objectif/flash.
 - Le retardateur est automatiquement désactivé après le déclenchement de l'obturateur.

IMPRESSION DE LA DATE ET DE L'HEURE

Cet appareil possède une horloge à quartz et un calendrier automatique allant jusqu'en l'an 2099.

Les appareils-photo traditionnels impriment la date ou l'heure de la photo, ou les deux, directement sur le film. Votre appareil utilise plutôt la bande magnétique du film pour y enregistrer les données de date et d'heure que votre laboratoire pourra imprimer au verso de vos photos.

Réglage de la date et de l'heure

1. Appuyez plusieurs fois sur le BOUTON DE MENU **(21)** jusqu'à ce que le message «*FIXEZ LA DATE*» s'affiche sur le PANNEAU ACL **(14)**.
2. Appuyez sur le BOUTON DE SÉLECTION **(19)** pour sélectionner la fonction de réglage de la date. Les deux premiers chiffres de la date (représentant le mois) se mettront à clignoter. Glissez le BARILLET DU ZOOM **(1)** vers la droite ou vers la gauche pour augmenter ou diminuer la valeur affichée.

3. Appuyez sur le BOUTON D'ENTRÉE (18) pour enregistrer le mois choisi et pour activer l'option de date suivante (répétez les étapes 2 et 3 pour effectuer votre sélection).

- Une fois que vous avez réglé la date ou l'heure, le message «DATE:» ou «HEURE:» s'affiche sur le panneau ACL, suivi de la date ou de l'heure choisie.

4. Répétez les étapes 1 à 3 pour choisir l'option «FIXEZ L'HEURE» et effectuer le réglage de l'heure.

Formats de date et d'heure

Les formats de date et d'heure sont automatiquement pré-réglés selon la langue choisie parmi la liste ci-dessous. Si vous désirez modifier les réglages automatiques des formats de date et d'heure, consultez la section d'

Modification des formats de date et d'heure.

	Format de l'heure	Format de la date
Français	24 heures	jour, mois, année
Anglais	12 heures	mois, jour, année
Allemand	24 heures	jour, mois, année
Espagnol	24 heures	jour, mois, année
Japonais	24 heures	année, mois, jour

Modification des formats de date et d'heure (jj/mm/aa, aa/mm/jj ou mm/jj/aa; 12 ou 24 heures)

1. Appuyez plusieurs fois sur le BOUTON DE MENU (21) jusqu'à ce que le message «FORMAT/DATE?» s'affiche sur le PANNEAU ACL (14).
2. Appuyez sur le BOUTON DE SÉLECTION (19) pour effectuer votre sélection. Glissez le BARILLET DU ZOOM (1) vers la droite ou vers la gauche pour passer d'un format à l'autre.
3. Appuyez sur le BOUTON D'ENTRÉE (18) pour enregistrer le format choisi.
 - Une fois que vous avez réglé le format de date ou d'heure, le message «FORMAT DATE:» ou «FORMAT HEURE:» s'affiche sur le panneau ACL, suivi du format choisi.

- Répétez les étapes 1 à 3 pour choisir l'option «*FORMAT/HEURE?*» et effectuer le réglage du format de l'heure.

RÉGLAGE DE L’AFFICHAGE

Cette fonction vous permettra de visualiser un de ces trois formats d’affichage :

Exemple

« <i>DATE/HEURE?</i> »	21/03/97	22:00
« <i>DATE/ISO?</i> »	21/03/97	ISO 200
« <i>HEURE/ISO?</i> »	ISO 200	22:00

- Appuyez plusieurs fois sur le BOUTON DE MENU **(21)** jusqu’à ce que le message «*RÉGLEZ AFFICHAGE*» s’affiche sur le PANNEAU ACL **(14)**.
- Appuyez sur le BOUTON DE SÉLECTION **(19)** pour effectuer votre sélection. Glissez le BARILLET DU ZOOM **(1)** vers la droite ou vers la gauche pour passer d’un format d’affichage à l’autre.
- Appuyez sur le BOUTON D’ENTRÉE **(18)** pour enregistrer le format d’affichage choisi.

SÉLECTION DE LA LANGUE

La langue pré-réglée par défaut dans la mémoire de cet appareil-photo est l’anglais américain («*ENGLISH*»); vous pouvez la modifier et choisir plutôt «*FRANÇAIS*», «*DEUTSCH*» pour l’allemand, «*ESPAÑOL*» pour l’espagnol ou [Katakana] pour le japonais.

- Appuyez sur le BOUTON DE MENU **(21)** en le maintenant **enfoncé** pendant 4 secondes, jusqu’à ce que la langue utilisée clignote sur le PANNEAU ACL **(14)**.
- Appuyez sur le BARILLET DU ZOOM **(1)** pour passer d’une langue à l’autre.
- Appuyez sur le BOUTON D’ENTRÉE **(18)** pour sélectionner la langue affichée.
 - Une fois que vous avez sélectionné la langue, le message «*LANGUE:*» s’affiche sur le panneau ACL, suivi de la langue choisie.

IMPRESSION DU TITRE DE LA PHOTO

Avant de prendre une photo, vous pouvez choisir un titre pour cette photo à partir de la **Liste de titres**, dans une langue déterminée (consultez la section **Sélection de la langue**). Le titre que vous aurez choisi sera enregistré sur la bande magnétique de données du film. Les laboratoires certifiés Advanced Photo System pourront imprimer ce titre au verso de la photo.



1. Appuyez plusieurs fois sur le BOUTON DE MENU **(21)** jusqu'à ce que le message «**TITRE/ÉPREUVE**» s'affiche sur le PANNEAU ACL **(14)**.
2. Appuyez sur le BOUTON DE SÉLECTION **(19)** pour choisir l'option «**TITRE/ÉPREUVE**». Utilisez le BARILLET DU ZOOM **(1)** pour passer d'un titre à l'autre.
3. Appuyez sur le BOUTON D'ENTRÉE **(18)** pour enregistrer le titre choisi.
 - Une fois que vous avez sélectionné le titre, le message «**TITRE ÉPREUVE:**» s'affiche sur le panneau ACL, suivi du titre choisi.

NOTA : Les titres sont désactivés automatiquement après 24 heures d'inactivité de l'appareil.

IMPRESSION DU TITRE DU FILM

À partir de la **Liste de titres**, vous pouvez également choisir un titre pour tout le rouleau de film. Le titre du film ainsi que celui de la photo seront tous deux imprimés au verso de la photo.

1. Appuyez plusieurs fois sur le BOUTON DE MENU **(21)** jusqu'à ce que le message «**TITRE/FILM**» s'affiche sur le PANNEAU ACL **(14)**.
2. Appuyez sur le BOUTON DE SÉLECTION **(19)** pour choisir l'option «**TITRE/FILM**». Utilisez le BARILLET DU ZOOM **(1)** pour passer d'un titre à l'autre.
3. Appuyez sur le BOUTON D'ENTRÉE **(18)** pour enregistrer le titre choisi.
 - Une fois que vous avez sélectionné le titre, le message «**TITRE/FILM:**» s'affiche sur le panneau ACL, suivi du titre choisi.

Liste de titres

Titre

14 JUILLET
AMIES
AMIS
ANNIVERSAIRE DE MARIAGE
ANNIVERSAIRE
BAPTÊME
ÉVÈNEMENT SCOLAIRE
FAMILLE
FÉLICITATIONS
FESTIVAL
FÊTE
FÊTE DES MÈRES
FÊTE DES PÈRES
FOIRE
JE T'AIME
JOUR J
LUNE DE MIEL
MARIAGE
MERCİ
NOËL
NOUVELLE ANNÉE
PÂQUES
RÉCEPTION
REMISE DES DIPLÔMES
RENTRÉE SCOLAIRE
RÉUNION
SOUVENIRS
TOUR
VACANCES
VOYAGE

RETRAIT DU FILM

Rembobinage automatique

Après la dernière pose, l'appareil rembobine automatiquement le film dans la cassette.

1. Attendez que le film soit complètement rembobiné dans la cassette.
 - Le message «**REBOBINAGE**» s'affichera sur le **PANNEAU ACL (14)** et le **COMPTEUR DE POSES (26)** effectuera un compte à rebours jusqu'à «0».
 - L'**INDICATEUR DE LA PRÉSENCE D'UN FILM (27)** deviendra vide et le message «**ÔTEZ LE FILM**» s'affichera sur le panneau ACL après le rembobinage. (Le message ne s'affichera que si le couvre-objectif/flash est relevé.)

2. Retournez l'appareil-photo vers le bas et glissez le **LOQUET DU COMPARTIMENT DU FILM (17)** afin d'ouvrir automatiquement le **COUVERCLE DU COMPARTIMENT DE FILM (15)**.

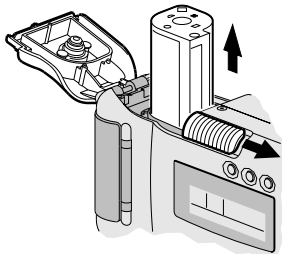

3. Retirez la cassette de film de l'appareil-photo.
- L'indicateur de l'état du film sera positionné à **X**.

Changement de film à mi-rouleau

Cet appareil-photo dispose de la fonction de changement de film à mi-rouleau, permettant de rembobiner une cassette de film partiellement exposé pour la réutiliser ultérieurement. L'indicateur de l'état du film sur la cassette de film partiellement exposé est positionné à **D** (position 2). Lorsque vous chargez de nouveau la cassette dans l'appareil-photo, le message «*RECHERCHE*» apparaît sur le panneau ACL. L'appareil-photo avance automatiquement le film jusqu'à la première pose non exposée, puis le message «*NOUVEAU FILM*» s'affiche. Le film peut être retiré et rechargé jusqu'à ce que la dernière pose soit exposée. À ce moment, l'appareil-photo rembobine le film automatiquement et positionne l'indicateur de l'état du film à **X** (position 3).

1. Appuyez délicatement sur le **BOUTON DE REMBOBINAGE DU FILM (20)** au moyen d'un objet pointu afin d'amorcer le rembobinage automatique.

2. Suivez les étapes 1 à 3 de la section **Rembobinage automatique**.

- Vous pouvez réinsérer la cassette de film partiellement exposé dans l'appareil-photo pour poursuivre la prise de photos ou porter ce dernier à votre laboratoire pour le traitement.

ENTRETIEN DE VOTRE APPAREIL-PHOTO

1. Protégez votre appareil de la poussière, de l'humidité, des chocs et de la chaleur excessive.

ATTENTION : N'utilisez pas de solvants ni de produits forts ou abrasifs pour nettoyer le boîtier de l'appareil.

2. Si l'objectif semble sale, soufflez dessus jusqu'à ce qu'il s'y forme une buée; essuyez ensuite la surface au moyen d'un chiffon doux et non pelucheux, ou d'un linge spécial pour le nettoyage des lentilles. N'essuyez jamais un objectif sec.

ATTENTION : N'utilisez pas de solvants ni de solutions qui ne sont pas destinés au nettoyage des objectifs d'appareil-photo. N'utilisez pas de papiers traités avec des produits chimiques servant au nettoyage des lunettes.

3. Retirez la pile lorsque vous rangez l'appareil-photo durant une longue période.

ATTENTION : Pour éviter tout bris ou choc électrique, n'essayez pas de démonter ou de réparer vous-même l'appareil-photo ou le flash.

DÉPANNAGE

Problème	Cause probable	Solution
L'appareil ne fonctionne pas.	Il ne reste plus de photos à prendre. La pile est faible, épuisée, manquante ou mal installée.	Retirez la cassette de film. Remplacez ou réinstallez la pile.
Le film n'avance pas ou ne se rembobine pas.	La pile est faible, épuisée, manquante ou mal installée.	Remplacez ou réinstallez la pile.
Le panneau ACL n'affiche rien.	La pile est faible, épuisée, manquante ou mal installée.	Remplacez ou réinstallez la pile.
Le panneau ACL affiche : « <i>PILE FAIBLE</i> » « <i>CHANGEZ LA PILE</i> » « <i>FLASH NON PRÊT</i> »	La pile est faible. La pile est faible, épuisée, manquante ou mal installée. Le flash n'est pas complètement chargé.	Remplacez la pile. Remplacez ou réinstallez la pile. Attendez que le message « <i>FLASH NON PRÊT</i> » disparaisse ou que le témoin du flash s'allume en vert.
Le témoin de l'appareil-photo/flash prêt clignote en rouge.	Le flash n'est pas complètement chargé.	Attendez que le témoin s'allume en vert.
Le témoin de l'appareil-photo/flash prêt s'allume en rouge.	Le sujet se trouve à moins de 0,8 m (2,5 pi).	Consultez la section Distance entre le flash et le sujet à la page 34.

FICHE TECHNIQUE

Type de film :	Film KODAK ADVANTIX pour photos couleur et photos noir et blanc
Objectif :	Téléobjectif motorisé de 30 à 60 mm à mise au point automatique; construction à 5 éléments/2 groupes; objectif asphérique en verre
Système de mise au point :	Mise au point automatique passive, multizone
Distance de mise au point :	C, H et P : grand-angulaire/téléobjectif : de 0,8 m à ∞ (de 2,5 pi à ∞)
Viseur :	Image réelle avec affichage des formats C, H et P
ACL :	Affichage de messages, incluant des avertissements et des renseignements sur l'état de l'appareil-photo
Sensibilité du film :	Films couleur DXIX, de 50 à 1600 ISO
Flash :	Flash intégré KODAK SENSALITE ^{MC}
Portée du flash : (200 ISO)	Grand-angulaire : de 0,8 m à 5,5 m (de 2,5 pi à 18 pi) Téléobjectif : de 0,8 m à 4,6 m (de 2,5 pi à 15 pi)
Ouvertures :	De <i>f</i> /5,9 à <i>f</i> /6,9
Obturateur :	Électronique, programmé, à exposition automatique
Alimentation :	Alimentation principale : une Pile au lithium de 3 volts KODAK K123LA (ou l'équivalent)
Dimensions :	121 mm x 67 mm x 43,5 mm
Poids :	230 g (8,1 oz), sans film ni pile



KODAK ADVANTIX **Cámara de Zoom C700**

¡Bienvenidos al mundo innovador del Advanced Photo System! Y gracias por comprar esta cámara KODAK ADVANTIX.

¿NECESITA AYUDA CON SU CÁMARA?

Visite nuestro sitio en la red mundial electrónica (worldwide web) a la dirección <http://www.kodak.com> o llame a:

Kodak (en los Estados Unidos solamente), llamada sin cargo al número 1 (800) 242-2424, de lunes a viernes de 9:00 a.m. a 7:00 p.m. (hora del este).

Kodak (solamente en el Canadá), llamada sin cargo al número 1 (800) 465-6325, extensión 36100, de lunes a viernes de 8:00 a.m. a 5:00 p.m. (hora del este); para el área de Toronto, llame al (416) 766-8233 extensión 36100.

Cuando llame, por favor asegúrese de tener la cámara disponible.

Para hacer válida la garantía, sírvase guardar el recibo de venta como prueba de la fecha de compra.

Este dispositivo cumple con la parte 15 de las reglamentaciones de la FCC. El manejo está supeditado a las siguientes dos condiciones: (1) Este dispositivo puede no causar interferencia dañina, y (2) este dispositivo debe aceptar cualquier interferencia recibida, incluyendo interferencia la cual pudiese causar un funcionamiento indeseable.

NOTA: El modelo de su cámara ha sido probado y cumple con las limitaciones establecidas para un dispositivo digital Clase B, de acuerdo con la Parte 15 de las reglamentaciones de la FCC. Estas limitaciones proveen una protección razonable en contra de la interferencia que se encuentra en uso residencial. La cámara genera, usa y puede emitir energía de frecuencia radial y si no es usada de acuerdo con las instrucciones, puede causar interferencia a comunicaciones de radio. No se puede garantizar que esta interferencia no ocurra. En caso de que esta cámara cause interferencia a la recepciones de radio o televisión, lo cual puede ser determinado encendiendo y apagando la cámara, puede reducir la interferencia haciendo lo siguiente:

- Vuelva a orientar o situar la antena de recepción
- Aumente la distancia entre la cámara y el receptor
- Para recibir ayuda consulte con el distribuidor o un técnico especializado en radio/televisión

Cambios o modificaciones no aprobadas por el contratante responsable de acatar estas regulaciones podría anular la autoridad del consumidor para operar este equipo.

Este aparato digital Clase B satisface todos los requisitos de las Regulaciones Canadiense en cuanto a Equipos que causan interferencia (Canadian Interference-Causing Equipment Regulations).

CARACTERÍSTICAS DEL ADVANCED PHOTO SYSTEM INCLUÍDAS EN ESTA CÁMARA

Selección de 3 formatos

- Usted puede tomar tres diferentes tamaños de fotografías: Clásico (C), Grupo/HDTV (H), y Panorámico (P) del mismo cassette de película. El encuadre del visor cambia para igualar la selección del formato.

Impresión de títulos, fecha y hora

- Usted puede elegir tener la información sobre fecha y hora impresa en la parte de atrás de sus fotografías. Con esta cámara, usted también podrá imprimir los títulos de la **Lista de selección de títulos** y un lenguaje (ver **Como seleccionar el idioma**) antes de tomar la fotografía. Usted también tendrá la opción de elegir un título adicional para el rollo completo de película. Los títulos seleccionados serán impresos en la parte de atrás de sus fotografías. Vea a su fotoacabador para una descripción completa de los servicios disponibles.

Protección contra doble exposición (DEP)

- Usted no necesita preocuparse por exponer dos veces su película accidentalmente. Su cámara puede leer el indicador del estado de

la película (FSI) del cassette de película para prevenir la doble exposición.

Intercambio de rollo a la mitad (MRC)

- Usted puede cambiar y remover la película a la mitad del rollo y recargarlo después para continuar la toma de fotografías. Cuando usted recarge el cassette de película en la cámara, la tecnología de intercambio de información magnética (ix) de la cámara rebobinará automáticamente la película hasta el primer cuadro sin exponer. Esta característica le permite cambiar a otra velocidad de película a la mitad del rollo para igualar los requerimientos de la escena, por ejemplo, el uso de una alta velocidad de película para interiores versus una baja velocidad de película para exteriores. También usted podrá dedicar rollos individuales para tomas específicas o compartir la cámara con su familia, cada miembro de la misma podrá tener su propio cassette de película.

Intercambio de información sobre la calidad de la fotografía (PQix)

- Su cámara tiene la característica de intercambio de información magnética que registra la información sobre las condiciones de iluminación y la exposición en el cassette de película para ayudar al laboratorio de fotoacabado con la corrección de color y ajustes de la exposición, esto lo provee con los mejores resultados posibles.



Busque este logotipo para asegurarse de que la película que usted compre esté hecha para esta cámara.



Busque este logotipo para seleccionar un servicio de fotoacabado certificado para revelar su rollo y para asegurarse de aprovechar todos los beneficios del Advanced Photo System.

Indicador del estado de la película (FSI)

El indicador realizado avanzará de una posición a otra, para identificar el estado de la película dentro del cartucho.

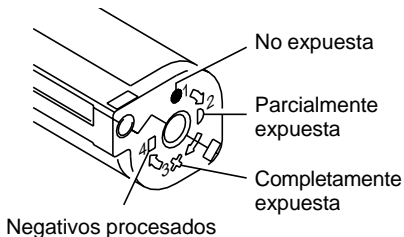

CONTENIDO

IDENTIFICACIÓN DE LA CÁMARA	50	COMO USAR EL "AUTODISPARADOR"	59
COMO AJUSTAR LA CORREA DE LA CÁMARA	51	COMO IMPRIMIR LA FECHA Y HORA	59
COMO CARGAR LA BATERÍA	51	Como fijar la fecha y hora	59
Indicador de batería débil	52	Formatos de fecha y hora	60
Consejos para usar la batería	52	Como cambiar los formatos de fecha y hora	60
Apagado automático	52	COMO "DEFINIR LA PANTALLA"	61
COMO CARGAR LA PELÍCULA	53	COMO SELECCIONAR EL IDIOMA	61
COMO TOMAR FOTOGRAFÍAS	54	COMO IMPRIMIR EL TÍTULO DE LA IMPRESIÓN	62
Tamaños típicos de Impresión de fotografías (formatos)	55	COMO IMPRIMIR EL TÍTULO EN EL ROLLO ...	62
Como usar el lente de zoom	55	Lista de selección de título	63
COMO TOMAR FOTOGRAFÍAS CON FLASH ...	56	COMO DESCARGAR LA PELÍCULA	64
Señales de las lámparas del flash	56	Rebobinado automático	64
Distancia del sujeto al flash	57	Intercambio de rollo a la mitad (MRC)	64
COMO SELECCIONAR LOS MODOS DE FLASH Y EL MODO DE FOCO INFINITO	57	CUIDADO DE LA CÁMARA	65
"FLASH DE RELLENO"	58	PROBLEMAS Y SOLUCIONES	66
"INFINITO"	58	ESPECIFICACIONES	68
"FLASH APAGADO"	58		

IDENTIFICACIÓN DE LA CÁMARA

(Abra la cubierta del frente y de atrás de este manual para ver los diagramas de la cámara.)

- 1 PALANCA DEL DISCO SELECTOR DEL ZOOM
- 2 DISPARADOR
- 3 CUBIERTA DEL LENTE/FLASH
- 4 BOTÓN DE SELECCIONADOR DE FORMATOS
- 5 VISOR
- 6 SENSOR DE ILUMINACIÓN
- 7 LENTE
- 8 LÁMPARA DE DISPARADOR AUTOMÁTICO
- 9 SENSORES DE AUTO FOCO
- 10 PRESILLA DE LA CORREA
- 11 PUERTA DEL COMPARTIMIENTO DE BATERÍA
- 12 OCULAR DEL VISOR
- 13 LÁMPARA DE CÁMARA LISTA/FLASH
- 14 PANEL LCD
- 15 PUERTA DEL COMPARTIMIENTO DE PELÍCULA
- 16 COMPARTIMIENTO DE PELÍCULA

- 17 SEGURO DE LA PUERTA DEL COMPARTIMIENTO DE PELÍCULA
- 18 BOTÓN DE ENTRADA
- 19 BOTÓN DE SELECCIONADOR
- 20 BOTÓN DE REBOBINADO
- 21 BOTÓN DEL MENÚ
- 22 MONTAJE PARA TRÍPODE

Panel LCD

- 23 INDICADOR DE ENFOQUE INFINITO
- 24 SÍMBOLO DE BATERÍA
- 25 PANEL DE TEXTO DE MENSAJES
- 26 CONTADOR DE CUADROS
- 27 INDICADOR DE LA PRESENCIA DE PELÍCULA
- 28 INDICADOR DE DISPARADOR AUTOMÁTICO
- 29 INDICADOR DE FLASH DE RELLENO
- 30 INDICADOR DEL FLASH
- 31 INDICADOR DE FLASH APAGADO

COMO AJUSTAR LA CORREA DE LA CÁMARA

1. Pase el extremo corto de la correa debajo de la PRESILLA DE LA CORREA (10).

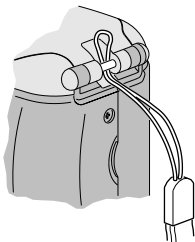

2. Ponga el extremo largo de la correa a través del corto.
3. Tire de la correa hasta que quede ajustado.

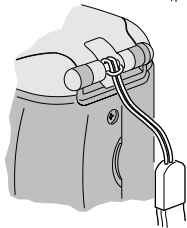

COMO CARGAR LA BATERÍA

Esta cámara usa una batería de litio de 3 voltios Kodak K123LA (o su equivalente) que proporciona la energía necesaria para todas las funciones de la cámara.

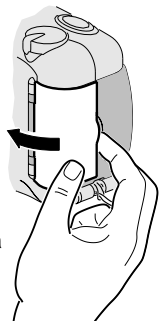

1. Abra la PUERTA DEL COMPARTIMIENTO DE BATERÍA (11) usando la punta de su dedo.

- Antes de quitar la batería usada, cierre la cubierta del lente/flash.

2. Coloque la batería en su compartimiento como aquí se indica.

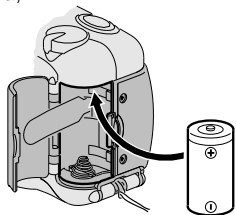

3. Cierre la puerta a presión.

- Después que cargue la batería nueva en la cámara, necesitará volver a poner la fecha y hora.

Indicador de batería débil

Debe cambiar la batería cuando —

- el SÍMBOLO DE LA BATERÍA (24) “parpadea” y el mensaje de “*BATERÍA BAJA*” aparece en el panel LCD o
- ninguno de los indicadores, excepto el símbolo de la batería, aparece en el panel LCD y el disparador no funciona.

Consejos para usar la batería

- Acuérdesse de llevar baterías de repuesto con usted en todo momento.
- Lea y siga todas las advertencias e instrucciones del fabricante de la batería.
- Mantenga las baterías fuera del alcance de los niños.
- No intente desarmar o recargar puede ocurrir un cortocircuito si las baterías son expuestas a altas temperaturas o fuego.
- Antes de usarlas, guarde las baterías en su empaque original.

Apagado automático

Cuando la cámara no se usa por un tiempo aproximadamente de 60 segundos, se apagará automáticamente para conservar la energía de las baterías. Para encender la cámara puede oprimir el disparador, el control del zoom, los botones de modo de rebobinado de película o el botón de rebobinado.

COMO CARGAR LA PELÍCULA

Puede cargar la película en la cámara con la cubierta del lente/flash abierta o cerrada.

1. Vire la cámara con lo de arriba hacia abajo y deslice el SEGURO DE LA PUERTA DEL COMPARTIMIENTO DE PELÍCULA (17) para abrir automáticamente la PUERTA DEL COMPARTIMIENTO DE PELÍCULA (15).
 - La puerta del compartimiento de película se abrirá solamente cuando el compartimiento de película está vacío o la película en la cámara está completamente rebobinada dentro del cartucho de película.

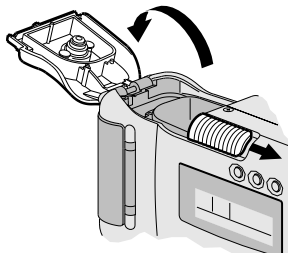

2. Inserte **completamente** el cartucho de la película en el COMPARTIMIENTO DE PELÍCULA (16). Asegúrese que el Indicador del Estado de Película (FSI) en el cartucho de la película está en ● (posición #1) para un cassette nuevo o en ▸ (posición #2) para un cassette parcialmente expuesto.

- **No fuerce el cartucho de la película en el compartimiento de la película.**

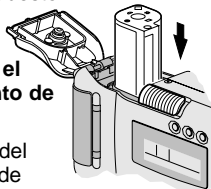

3. Cierre la puerta del compartimiento de película para comenzar el avance automático de la película. El CONTADOR DE CUADROS (26) en el PANEL LCD (14) mostrará el número de exposiciones restantes.
 - Después que cierre la traba del seguro de la tapa del compartimiento de película, no podrá abrir la puerta del compartimiento de película hasta que toda la película haya sido rebobinada en el cartucho.

COMO TOMAR FOTOGRAFÍAS

Puede tomar fotografías Clásicas (C), HDTV (H)* de grupo, y Panorámicas (P) usando el mismo cartucho de película (vea la tabla a continuación para los **Tamaños Típicos de Impresión**). El costo del revelado e impresión de sus fotografías podría estar basado en el/los tamaño(s) del formato que use cuando exponga la película.

1. Levante la CUBIERTA DEL LENTE/FLASH (3) para destapar el LENTE (7) y activar el flash.



2. Oprima el BOTÓN SELECCIONADOR DE TAMAÑO DE IMPRESIÓN (4) al formato deseado (C, H, o P). El visor cambiará y demostrará el campo seleccionado.

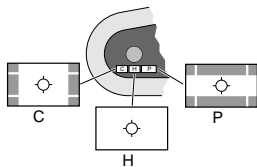
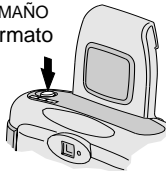

3. Enmarque el sujeto dentro del OCULAR DEL VISOR (12). Para una fotografía nítidas **manténgase a una distancia mínima de 2.5 pies (0,8 m) del sujeto.**

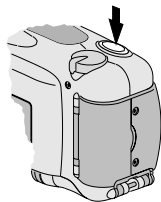

4. Oprima parcialmente el DISPARADOR (2) hasta que la LÁMPARA DE CÁMARA LISTA/FLASH (13) brille verde.

- Cuando la lámpara de cámara lista/flash este roja, siga las instrucciones que se encuentran en el panel de texto de mensajes.



* Las impresiones en el formato de televisión de alta definición (HDTV) tienen el mismo aspecto que la TV con capacidad de interfase con CD.

Tamaños típicos de Impresión de fotografías (formatos)

C	H	P
Regular	Grupo (HDTV)	Panorámico
3.5 X 5" o 4 X 6"	3.5 X 6" o 4 X 7"	3.5 X 8.5" hasta 4 X 11.5"
(88,9 X 127 mm o 102 X 152 mm)	(88,9 X 152 mm o 102 X 178 mm)	(88,9 X 216 mm hasta 102 X 292,7 mm)

NOTA: Su fotoacabador proveerá generalmente impresiones de 4 x 6, 4 x 7 y 4 x 11.5 pulgadas (tamaños 102 x 152, 102 x 178 y 102 x 292,7 mm). Algunas impresoras locales podrían ofrecer impresiones de 3.5 x 5, 3.5 x 6, y 3.5 x 8.5 pulgadas (tamaños 88,9 x 152 y 88,9 x 216 mm).

Como usar el lente de zoom

Para tomar fotografías, esta cámara tiene un lente motorizado de zoom que le permite seleccionar la distancia ideal de enfoque del lente. Cuando encienda la cámara, el lente está fijado automáticamente en la posición de gran angular.

1. Levante la CUBIERTA DEL LENTE/
FLASH (3) para destapar el LENTE (7) y
activar el flash.

2. Deslice hacia la izquierda la PALANCA DEL DISCO SELECTOR DEL ZOOM (1) al modo de gran angular para *alejarse* del sujeto. Deslice la palanca hacia la derecha a la posición de modo telefotográfico para *acercarse* al sujeto.

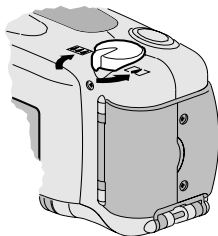

3. Encadre el sujeto dentro del OCULAR DEL VISOR (12).
4. Oprima parcialmente el DISPARADOR (2) hasta que la LÁMPARA DE CÁMARA LISTA/FLASH (13) brille verde. Para tomar la fotografía, oprima completamente el disparador.
 - El cilindro del lente automáticamente regresará a la posición de modo de gran angular, después de aproximadamente 60 segundos.

COMO TOMAR FOTOGRAFÍAS CON FLASH

Cuando hay poca luz, ya sea en interiores, en exteriores donde hay mucha sombra o en días oscuros o nublados, necesita usar el flash. Su cámara tiene un flash automático que se dispara cuando es necesario. También incluye un flash de relleno automático el cual se dispara en caso de que su fotografía incluya sombras en días de mucha claridad. El flash abatible también ayuda a minimizar el efecto de los ojos rojos en las fotografías con flash y para prevenir la obstrucción de la mano en la parte frontal del lente.

Cuando oprima parcialmente el disparador y la lámpara de flash listo brille verde, el flash está completamente cargado y listo para tomar la fotografía (vea las tablas a continuación para las **Señales de las lámparas del flash** y la **Distancia del sujeto al flash**).

1. Levante la CUBIERTA DELLENTE/FLASH (3) para destapar el LENTE (7) y activar el flash.

2. Tome la fotografía cuando la LÁMPARA DE CÁMARA LISTA/FLASH (13) brille verde.
 - El panel LCD demostrará el mensaje de "FLASH NO LISTO" cuando el flash no está cargado completamente.
3. Mantenga el sujeto dentro del alcance de la distancia para la sensibilidad de la película en su cámara. No tome fotografías más distantes que la distancia máxima o sus fotografías saldrán oscuras.

Señales de las lámparas del flash

Indicador luminoso	Situación
Brilla verde	El flash está cargado completamente.
"Parpadea" rojo*	El flash no está cargado completamente.
Brilla rojo	El sujeto se encuentra más cerca de 2.5 pies (0,8 m)

* Un mensaje aparecerá en el panel LCD para informarle la razón por la advertencia.

Distancia del sujeto al flash

Sensibilidad ISO de la película	Gran angular (30mm)	Telefotográfico (60mm)
50	2.5 a 9 pies (0,8 a 2,7 m)	2.5 a 8 pies (0,8 a 2,4 m)
100	2.5 a 13 pies (0,8 a 4 m)	2.5 a 11 pies (0,8 a 3,4 m)
200	2.5 a 18 pies (0,8 a 5,5 m)	2.5 a 15 pies (0,8 a 4,6 m)
400	2.5 a 26 pies (0,8 a 7,9 m)	2.5 a 22 pies (0,8 a 6,7 m)
800	2.5 a 36 pies (0,8 a 11 m)	2.5 a 31 pies (0,8 a 9,4 m)
1600	2.5 a 52 pies (0,8 a 15,8 m)	2.5 a 44 pies (0,8 a 13,4 m)

COMO SELECCIONAR LOS MODOS DE FLASH Y EL MODO DE FOCO INFINITO

Además del modo de “FLASH AUTOMÁTICO”, puede seleccionar los modos de “FLASH DE RELLENO”, “INFINITO” y “FLASH APAGADO”.

Oprima el BOTÓN SELECCIONADOR (19) hasta que el indicador deseado y correspondiente al texto del mensaje aparezca en el PANEL LCD (14).

Los modos del flash y el modo de infinito continúan como el modo seleccionado después que tome la fotografía. Para cancelar esta opción, cierre la cubierta del lente/flash u oprima el botón SELECCIONADOR para regresar al modo normal de “FLASH AUTOMÁTICO”.

“FLASH DE RELLENO” FILL

Cuando la luz en interiores y exteriores viene de la parte de atrás del sujeto se pueden presentar sombras oscuras (especialmente en las caras). Utilice el flash de relleno para alumbrar estas sombras.

1. Oprima el BOTÓN SELECCIONADOR (19) hasta que el mensaje e indicador de “FLASH DE RELLENO” aparezca en el PANEL LCD (14).
2. Encuadre al sujeto dentro del OCULAR DEL VISOR (12).
3. Para tomar la fotografía, oprima el DISPARADOR (2).

“INFINITO”

Para una fotografía nítida de escenas a mucha distancia use el modo infinito (para uso solamente en exteriores).

1. Oprima el BOTÓN SELECCIONADOR (19) hasta que el mensaje e indicador de “INFINITO” aparezca en el PANEL LCD (14).
2. Encuadre al sujeto dentro del OCULAR DEL VISOR (12).

3. Para tomar la fotografía, oprima el DISPARADOR (2).

“FLASH APAGADO” OFF

Cuando no quiera usar el flash especialmente en interiores donde el uso del flash está prohibido, como en teatros y museos, o cuando quiera tomar situaciones en penumbras, o sujetos que se encuentran fuera del alcance del flash, o capturar el ambiente con la luz existente, use la función de flash apagado.

1. Oprima el BOTÓN SELECCIONADOR (19) hasta que el mensaje e indicador de “FLASH APAGADO” aparezca en el PANEL LCD (14).
2. Encuadre al sujeto dentro del OCULAR DEL VISOR (12).
3. Para tomar la fotografía, oprima el DISPARADOR (2).
 - Use un trípode y una película de sensibilidad de ISO alta porque usualmente, en las noches, la velocidad del obturador funciona despacio.

COMO USAR EL “AUTODISPARADOR”



Usted se puede incluir en las fotografías usando la función de disparador automático. El disparador automático electrónico permitirá que el disparador se dispare aproximadamente 10 segundos después que lo oprima.

1. Sitúe la cámara en un tripié (MONTAJE PARA TRÍPODE [22]) y oprima el BOTÓN DE ENTRADA (18). El mensaje e indicador de “AUTODISPARADOR” aparecerá en el PANEL LCD (14).
2. Encuadre al sujeto dentro del OCULAR DEL VISOR (12).
3. Oprima el DISPARADOR (2). La LÁMPARA DE DISPARADOR AUTOMÁTICO (8) en el frente de la cámara parpadeará durante la cuenta regresiva.
 - Para cancelar el modo de disparador automático antes que el disparador se dispare, oprima el botón de entrada o cierre la cubierta del lente/flash.
 - El disparador automático se cancela automáticamente después que el disparador se dispare.

COMO IMPRIMIR LA FECHA Y HORA

Esta cámara tiene un reloj de cuarzo y un calendario automático hasta el año 2099.

Tradicionalmente las cámaras imprimían la información de la fecha y/u hora directamente en la película. Su cámara tiene una franja magnética en la película para registrar la información de fecha y hora, la cual su fotoprocador imprime en la parte de atrás de su película.

Como fijar la fecha y hora

1. Oprima repetidamente el BOTÓN DEL MENÚ (21) hasta que aparezca “FIJE LA FECHA” en el PANEL LCD (14).
2. Oprima el BOTÓN SELECCIONADOR (16) para seleccionar la función de la fecha. Los primeros dos números de la fecha (indicando el mes) “parpadearán”. Oprima la PALANCA DEL DISCO SELECTOR DEL ZOOM (1) hacia la derecha o izquierda para aumentar o disminuir el número.
3. Oprima el BOTÓN DE ENTRADA (18) para fijar el mes seleccionado y para activar la próxima opción “parpadeante” de la

fecha (vuelva a usar los pasos 2 y 3 hasta que haya completado su selección).

- Después que fije la “fecha” u “hora”, el panel LCD exhibirá “*FECHA*” u “*HORA*” seguido por la fecha u hora seleccionada.
4. Para elegir y “*FIJAR LA HORA*”, vuelva a repetir los pasos del 1 al 3.

Formatos de fecha y hora

Los formatos de fecha y hora están automáticamente fijados de acuerdo al idioma designado en la lista a continuación. Si usted desea cambiar lo que se ha determinado automáticamente para la fecha y hora, vea **Como cambiar los formatos de fecha y hora**.

	Formato de Hora	Formato de Fecha
Inglés	12 horas	mes, día, año
Alemán	24 horas	día, mes, año
Francés	24 horas	día, mes, año
Español	24 horas	día, mes, año
Japonés	24 horas	año, mes, día

Como cambiar los formatos de fecha y hora (mm, dd, yy/ dd, mm, yy/ yy, mm, dd y 12/24 horas)

1. Oprima repetidamente el BOTÓN DEL MENÚ (21) hasta que aparezca “*SEL. FORM. FECHA*” en el PANEL LCD (14).
2. Oprima el BOTÓN SELECCIONADOR (19) para hacer la selección. Oprima la palanca del disco selector del zoom hacia la derecha o izquierda para aumentar o disminuir el número.
3. Oprima el BOTÓN DE ENTRADA (18) para fijar el formato seleccionado.
 - Después que fije la “fecha” u “hora” el panel LCD mostrará “*FORMATO FECHA*” a continuación del formato seleccionado.
4. Para elegir y “*SEL. FORM. HORA*”, vuelva a repetir los pasos del 1 al 3.

COMO “DEFINIR LA PANTALLA”

Esta función le permitirá ver uno de los tres formatos exhibidos:

Ejemplo

“FECHA/HORA”	03/21/97	12:00
“FECHA/ISO”	03/21/97	ISO 200
“HORA/ISO”	ISO 200	12:00

1. Oprima repetidamente el BOTÓN DEL MENÚ (21) hasta que aparezca “DEFINA LA PANTALLA” en el PANEL LCD (14).
2. Oprima el BOTÓN SELECCIONADOR (19) para hacer la selección. Para cambiar la opción de la fecha, use la PALANCA DEL DISCO SELECTOR DEL ZOOM (1) para llegar a la selección deseada.
3. Oprima el BOTÓN DE ENTRADA (18) para fijar el formato seleccionado.

COMO SELECCIONAR EL IDIOMA

El “ENGLISH” usado en los Estados Unidos es el idioma inicialmente programado en la memoria de esta cámara o usted puede cambiar el idioma a “DEUTSCH” para alemán, “FRANÇAIS” para francés, “ESPAÑOL” para español o [Katakana] para japonés.

1. Oprima y **continúe oprimiendo** el BOTÓN DEL MENÚ (21) por 4 segundos hasta que el idioma “parpadeante” aparezca en el PANEL LCD (14).
2. Oprima la PALANCA DEL DISCO SELECTOR DEL ZOOM (1) hasta llegar a la selección deseada.
3. Oprima el BOTÓN DE ENTRADA (18) para fijar el idioma deseado.
 - Después que fije el idioma, el panel LCD mostrará “IDIOMA” y el idioma seleccionado.

COMO IMPRIMIR EL TÍTULO DE LA IMPRESIÓN

Usted puede escoger un título ya impreso de la **Lista de selección de título** y escoger un idioma (ver **Como seleccionar el idioma**) antes de tomar la fotografía. El título que seleccione será registrado en la franja magnética de la película. Un laboratorio certificado en el Advanced Photo System imprimirá el título seleccionado en la parte de atrás de la fotografía.



1. Oprima repetidamente el **BOTÓN DEL MENÚ (21)** hasta que aparezca "**SEL. TÍTULO FOTO**" en el **PANEL LCD (14)**.
2. Oprima el **BOTÓN SELECCIONADOR (19)** para seleccionar "**SEL. TÍTULO FOTO**". Use la **PALANCA DEL DISCO SELECTOR DEL ZOOM (1)** para llegar a una nueva selección de título.
3. Oprima el **BOTÓN DE ENTRADA (18)** para fijar el título seleccionado.
 - Después que fije el título, el panel LCD mostrará "**SEL. TÍTULO FOTO**" seguido por el título seleccionado.

NOTA: Después que la cámara esté **24 horas apagada**, las selecciones de los títulos impresos se cancelarán.

COMO IMPRIMIR EL TÍTULO EN EL ROLLO

Puede seleccionar, de la **Lista de selección de título**, un título adicional para todo el rollo de película. Ambos, el título del rollo y el título de la impresión serán impresos en la parte de atrás de la fotografía.

1. Oprima repetidamente el **BOTÓN DEL MENÚ (21)** hasta que aparezca "**SEL. TÍTULO ROLLO**" en el **PANEL LCD (14)**.
2. Oprima el **BOTÓN SELECCIONADOR (19)** para seleccionar "**SEL. TÍTULO ROLLO**". Use la **PALANCA DEL DISCO SELECTOR DEL ZOOM (1)** para llegar a una nueva selección de título.
3. Oprima el **BOTÓN DE ENTRADA (18)** para fijar el título seleccionado.
 - Después que fije el título, el panel LCD mostrará "**SEL. TÍTULO ROLLO**" seguido por el título seleccionado.

Lista de selección de título

Título	Título
<i>ACTO ESCOLAR</i>	<i>FELIZ CUMPLEAÑOS</i>
<i>AMIGOS</i>	<i>FELIZ NAVIDAD</i>
<i>ANIVERSARIO</i>	<i>FESTIVAL</i>
<i>AÑO NUEVO</i>	<i>FIESTA</i>
<i>BAUTISMO</i>	<i>GRADUACIÓN</i>
<i>BODA</i>	<i>LUNA DE MIEL</i>
<i>CUMPLEAÑOS</i>	<i>NAVIDAD</i>
<i>DÍA DE LA CONFIRMACIÓN</i>	<i>PASCUA DE RESURRECCIÓN</i>
<i>DÍA DEL LA MADRE</i>	<i>PRIMER DÍA DE COLEGIO</i>
<i>DÍA DEL PADRE</i>	<i>SEMANA SANTA</i>
<i>DÍA DE LA PRIMERA COMUNIÓN</i>	<i>TE QUIERO</i>
<i>DÍA DE LOS REYES MAGOS</i>	<i>TOUR</i>
<i>FAMILIA</i>	<i>VACACIONES</i>
<i>FELICES PASCUAS</i>	<i>VERANEO</i>
<i>FELICIDADES</i>	<i>VIAJE</i>

COMO DESCARGAR LA PELÍCULA

Rebobinado automático

Después de haber tomado la última fotografía, la película comenzará a rebobinarse automáticamente en el cartucho de película.

1. Espere a que la película termine completamente de rebobinarse en el cartucho de película.
 - El mensaje de “REBOBINADO” aparecerá en el PANEL LCD (14) y el CONTADOR DE CUADROS (26) contará hasta el “0”.
 - El INDICADOR DE LA PRESENCIA DE LA PELÍCULA (27) vacío y el mensaje “RETIRE PELÍCULA” aparecerá en el panel LCD cuando la película termine de rebobinarse. (El mensaje nada más que aparecerá cuando la cubierta del lente/flash está hacia arriba.)

2. Vire la cámara con lo de arriba hacia abajo y deslice el SEGURO DE LA PUERTA DEL COMPARTIMIENTO DE PELÍCULA (17) para abrir automáticamente la PUERTA DEL COMPARTIMIENTO DE PELÍCULA (15).

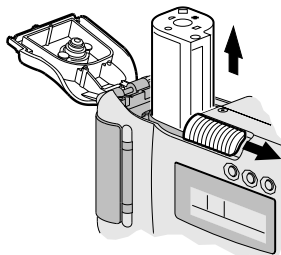

3. Remueva el cartucho de película de la cámara.
 - El FSI en el cartucho de película estará en +.

Intercambio de rollo a la mitad (MRC)

Esta cámara tiene la característica de intercambio de rollo a la mitad (MRC), que permite que un cassette de película parcialmente expuesto pueda rebobinarse para su uso posterior.

El indicador del estado de la película (FSI) en un cassette de película parcialmente expuesta se colocará en ► (posición #2). Cuando vuelva a cargar el cassette de película en la cámara, el letrero de “*BUSCANDO*” aparecerá en el panel LCD. La cámara automáticamente avanzará la película hasta el primer cuadro sin exponer y el letrero de “*PELICULA FRESCA*” aparecerá en el panel LCD. La película se puede rebobinar y volver a colocar en el último cuadro tomado. La cámara regresará automáticamente la película y colocará el indicador del estado de la película FSI en la posición ✕ (posición #3)

1. Suavemente presione el BOTÓN DE REBOBINADO (20) al utilizar un objeto puntiagudo para comenzar a regresar automáticamente la película.
2. Siga los pasos 1–3 de **Rebobinado automático**.
 - Usted puede tanto reinsertar un cassette con película parcialmente expuesta en la cámara para tomar más fotografías o llevarlo al proceso de fotoacabado.

CUIDADO DE LA CÁMARA

1. Proteja la cámara del polvo, humedad, golpe repentino, y calor excesivo.

Precaución: No use solventes o soluciones ásperas o abrasivas en el cuerpo de la cámara.

2. Si el lente se ve sucio, cúbralo con su aliento para empañarlo y limpie la superficie cuidadosamente con un paño suave que no tenga pelusas o con un pañuelo especialmente diseñado para la limpieza de lentes. Nunca limpie el lente en seco.

Precaución: No use solventes o soluciones que no hayan sido diseñadas para la limpieza de lentes de cámaras. No use pañuelos tratados con químicos diseñados para la limpieza de gafas.

3. Remueva la batería cuando vaya a guardar la cámara por un largo período.

Precaución: Para prevenir la posibilidad de daño y choque eléctrico, no trate, usted mismo, de desarmar o reparar la cámara o la unidad del flash.

PROBLEMAS Y SOLUCIONES

Problema	Causa probable	Solución
La cámara no funciona	No quedan más fotografías La batería está débil, mal colocada, descargada, o falta colocarla	Retire la película Reemplace o vuelva a cargar la batería
La película no avanza o se rebobina	La batería está débil, mal colocada, descargada, o falta colocarla	Reemplace o vuelva a cargar la batería
El panel LCD está en blanco	La batería está débil, mal colocada, descargada, o falta colocarla	Reemplace o vuelva a cargar la batería
El panel LCD exhibe: <i>"BATERÍA BAJA"</i> <i>"CAMBIE BATERÍA"</i> <i>"FLASH NO LISTO"</i>	La batería está débil La batería está débil, mal colocada, descargada, o falta colocarla El flash no está completamente cargado	Reemplace la batería Reemplace o vuelva a cargar la batería Espere hasta que el mensaje <i>"FLASH NO LISTO"</i> desaparezca o hasta que la lámpara de flash-listo brille verde

Problema	Causa probable	Solución
La lámpara de flash/ cámara lista “parpadea” rojo	El flash no está completa- mente cargado	Espere hasta que la lámpara brille verde
La lámpara de flash/ cámara lista brilla rojo	El sujeto está más cerca de 2.5 pies (0,8 m)	Vea Distancia del sujeto al flash en la página 57

ESPECIFICACIONES

- Clase de película:** Película de impresión a colores KODAK ADVANTIX fotografías en color y blanco y negro
- Lente:** Lente zoom motorizado de enfoque automático de 30–60 mm, construcción de 5 elementos/2 grupos, de vidrio esférico imperfecto
- Sistema de enfoque:** Pasivo, múltiples manchas AF
- Alcance de enfoque:** C, H, y P: Gran angular/Telefotográfico: 2.5 pies–∞ (0,8 m–∞)
- Visor:** Imagen genuina con formato C, H, y P exhibido
- LCD:** Texto exhibido con información y precauciones del estado de la cámara
- Sensibilidad de la película:** DXIX (ISO) 50–1600 para películas de impresión a colores
- Unidad del flash:** Incorporado, Flash KODAK SENSALITE™
- Alcance del flash:** Gran angular: 2.5–18 pies (0,8–5,5 m)
(ISO 200) Telefotográfico: 2.5–15 pies (0,8–4,6 m)
- Abertura de diafragma:** *f*/5,9–*f*/6,9
- Disparador:** Programado electrónico de exposición automática
- Fuente de energía:** Energía principal: una batería de litio de 3 voltios KODAK K123LA (o su equivalente)
- Dimensiones:** 121 x 67 x 43,5 mm
- Peso:** 8.1 onzas (230 g) sin película y batería

Free Manuals Download Website

<http://myh66.com>

<http://usermanuals.us>

<http://www.somanuals.com>

<http://www.4manuals.cc>

<http://www.manual-lib.com>

<http://www.404manual.com>

<http://www.luxmanual.com>

<http://aubethermostatmanual.com>

Golf course search by state

<http://golfingnear.com>

Email search by domain

<http://emailbydomain.com>

Auto manuals search

<http://auto.somanuals.com>

TV manuals search

<http://tv.somanuals.com>