



marantz®

CD Player
CD5004

User Guide

SAFETY PRECAUTIONS



CAUTION
RISK OF ELECTRIC SHOCK
DO NOT OPEN



CAUTION:
TO REDUCE THE RISK OF ELECTRIC SHOCK, DO NOT REMOVE COVER (OR BACK). NO USER-SERVICEABLE PARTS INSIDE. REFER SERVICING TO QUALIFIED SERVICE PERSONNEL.

The lightning flash with arrowhead symbol, within an equilateral triangle, is intended to alert the user to the presence of uninsulated "dangerous voltage" within the product's enclosure that may be of sufficient magnitude to constitute a risk of electric shock to persons.

The exclamation point within an equilateral triangle is intended to alert the user to the presence of important operating and maintenance (servicing) instructions in the literature accompanying the appliance.

WARNING:
TO REDUCE THE RISK OF FIRE OR ELECTRIC SHOCK, DO NOT EXPOSE THIS APPLIANCE TO RAIN OR MOISTURE.

CAUTION:
USE OF CONTROLS OR ADJUSTMENTS OR PERFORMANCE OF PROCEDURES OTHER THAN THOSE SPECIFIED HEREIN MAY RESULT IN HAZARDOUS RADIATION EXPOSURE. THIS PRODUCT SHOULD NOT BE ADJUSTED OR REPAIRED BY ANYONE EXCEPT PROPERLY QUALIFIED SERVICE PERSONNEL.

Laser Class (IEC 60825-1:2001)

CLASS 1 LASER PRODUCT
LUOKAN 1 LASERLAITE
KLASS 1 LASERAPPARAT

IMPORTANT SAFETY INSTRUCTIONS

1. Read these instructions.
2. Keep these instructions.
3. Heed all warnings.
4. Follow all instructions.
5. Do not use this apparatus near water.
6. Clean only with dry cloth.
7. Do not block any ventilation openings. Install in accordance with the manufacturer's instructions.
8. Do not install near any heat sources such as radiators, heat registers, stoves, or other apparatus (including amplifiers) that produce heat.
9. Do not defeat the safety purpose of the polarized or grounding-type plug. A polarized plug has two blades with one wider than the other. A grounding type plug has two blades and a third grounding prong. The wide blade or the third prong are provided for your safety. If the provided plug does not fit into your outlet, consult an electrician for replacement of the obsolete outlet.
10. Protect the power cord from being walked on or pinched particularly at plugs, convenience receptacles, and the point where they exit from the apparatus.
11. Only use attachments/accessories specified by the manufacturer.
12. Use only with the cart, stand, tripod, bracket, or table specified by the manufacturer, or sold with the apparatus. When a cart is used, use caution when moving the cart/apparatus combination to avoid injury from tip-over.
13. Unplug this apparatus during lightning storms or when unused for long periods of time.
14. Refer all servicing to qualified service personnel. Servicing is required when the apparatus has been damaged in any way, such as power-supply cord or plug is damaged, liquid has been spilled or objects have fallen into the apparatus, the apparatus has been exposed to rain or moisture, does not operate normally, or has been dropped.
15. Batteries shall not be exposed to excessive heat such as sunshine, fire or the like.



FCC INFORMATION (For US customers)

1. PRODUCT

This product complies with Part 15 of the FCC Rules. Operation is subject to the following two conditions: (1) this product may not cause harmful interference, and (2) this product must accept any interference received, including interference that may cause undesired operation.

2. IMPORTANT NOTICE: DO NOT MODIFY THIS PRODUCT

This product, when installed as indicated in the instructions contained in this manual, meets FCC requirements. Modification not expressly approved by Marantz may void your authority, granted by the FCC, to use the product.

3. NOTE

This product has been tested and found to comply with the limits for a Class B digital device, pursuant to Part 15 of the FCC Rules. These limits are designed to provide reasonable protection against harmful interference in a residential installation.

This product generates, uses and can radiate radio frequency energy and, if not installed and used in accordance with the instructions, may cause harmful interference to radio communications. However, there is no guarantee that interference will not occur in a particular installation. If this product does cause harmful interference to radio or television reception, which can be determined by turning the product OFF and ON, the user is encouraged to try to correct the interference by one or more of the following measures:

- Reorient or relocate the receiving antenna.
- Increase the separation between the equipment and receiver.
- Connect the product into an outlet on a circuit different from that to which the receiver is connected.
- Consult the local retailer authorized to distribute this type of product or an experienced radio/TV technician for help.

For Canadian customers:

This Class B digital apparatus complies with Canadian ICES-003. Cet appareil numérique de la classe B est conforme à la norme NMB-003 du Canada.

CAUTION:

To completely disconnect this product from the mains, disconnect the plug from the wall socket outlet.

The mains plug is used to completely interrupt the power supply to the unit and must be within easy access by the user.

PRECAUTION:

Pour déconnecter complètement ce produit du courant secteur, débranchez la prise de la prise murale.

La prise secteur est utilisée pour couper complètement l'alimentation de l'appareil et l'utilisateur doit pouvoir y accéder facilement.

PRECAUCIÓN:

Para desconectar completamente este producto de la alimentación eléctrica, desconecte el enchufe del enchufe de la pared.

El enchufe de la alimentación eléctrica se utiliza para interrumpir por completo el suministro de alimentación eléctrica a la unidad y debe de encontrarse en un lugar al que el usuario tenga fácil acceso.

☐ NOTES ON USE / OBSERVATIONS RELATIVES A L'UTILISATION / NOTAS SOBRE EL USO

WARNINGS	AVERTISSEMENTS	ADVERTENCIAS
<ul style="list-style-type: none"> • Avoid high temperatures. Allow for sufficient heat dispersion when installed in a rack. • Handle the power cord carefully. Hold the plug when unplugging the cord. • Keep the unit free from moisture, water, and dust. • Unplug the power cord when not using the unit for long periods of time. • Do not obstruct the ventilation holes. • Do not let foreign objects into the unit. • Do not let insecticides, benzene, and thinner come in contact with the unit. • Never disassemble or modify the unit in any way. • Ventilation should not be impeded by covering the ventilation openings with items, such as newspapers, tablecloths or curtains. • Naked flame sources such as lighted candles should not be placed on the unit. • Observe and follow local regulations regarding battery disposal. • Do not expose the unit to dripping or splashing fluids. • Do not place objects filled with liquids, such as vases, on the unit. • Do not handle the mains cord with wet hands. • When the switch is in the OFF position, the equipment is not completely switched off from MAINS. • The equipment shall be installed near the power supply so that the power supply is easily accessible. 	<ul style="list-style-type: none"> • Eviter des températures élevées. Tenir compte d'une dispersion de chaleur suffisante lors de l'installation sur une étagère. • Manipuler le cordon d'alimentation avec précaution. Tenir la prise lors du débranchement du cordon. • Protéger l'appareil contre l'humidité, l'eau et la poussière. • Débrancher le cordon d'alimentation lorsque l'appareil n'est pas utilisé pendant de longues périodes. • Ne pas obstruer les trous d'aération. • Ne pas laisser des objets étrangers dans l'appareil. • Ne pas mettre en contact des insecticides, du benzène et un diluant avec l'appareil. • Ne jamais démonter ou modifier l'appareil d'une manière ou d'une autre. • Ne pas recouvrir les orifices de ventilation avec des objets tels que des journaux, nappes ou rideaux. Cela entraverait la ventilation. • Ne jamais placer de flamme nue sur l'appareil, notamment des bougies allumées. • Veillez à respecter les lois en vigueur lorsque vous jetez les piles usagées. • L'appareil ne doit pas être exposé à l'eau ou à l'humidité. • Ne pas poser d'objet contenant du liquide, par exemple un vase, sur l'appareil. • Ne pas manipuler le cordon d'alimentation avec les mains mouillées. • Lorsque l'interrupteur est sur la position OFF, l'appareil n'est pas complètement déconnecté du SECTEUR (MAINS). • L'appareil sera installé près de la source d'alimentation, de sorte que cette dernière soit facilement accessible. 	<ul style="list-style-type: none"> • Evite altas temperaturas. Permite la suficiente dispersión del calor cuando está instalado en la consola. • Maneje el cordón de energía con cuidado. Sostenga el enchufe cuando desconecte el cordón de energía. • Mantenga el equipo libre de humedad, agua y polvo. • Desconecte el cordón de energía cuando no utilice el equipo por mucho tiempo. • No obstruya los orificios de ventilación. • No deje objetos extraños dentro del equipo. • No permita el contacto de insecticidas, gasolina y diluyentes con el equipo. • Nunca desarme o modifique el equipo de ninguna manera. • La ventilación no debe quedar obstruida por haberse cubierto las aperturas con objetos como periódicos, manteles o cortinas. • No deberán colocarse sobre el aparato fuentes inflamables sin protección, como velas encendidas. • A la hora de deshacerse de las pilas, respete la normativa para el cuidado del medio ambiente. • No exponer el aparato al goteo o salpicaduras cuando se utilice. • No colocar sobre el aparato objetos llenos de líquido, como jarros. • No maneje el cable de alimentación con las manos mojadas. • Cuando el interruptor está en la posición OFF, el equipo no está completamente desconectado de la alimentación MAINS. • El equipo se instalará cerca de la fuente de alimentación de manera que resulte fácil acceder a ella.

☐ CAUTIONS ON INSTALLATION
PRÉCAUTIONS D'INSTALLATION
EMPLAZAMIENTO DE LA INSTALACIÓN

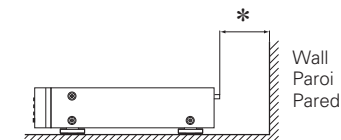
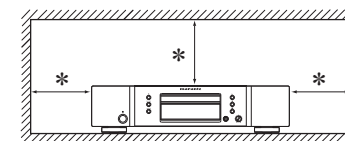

*** For proper heat dispersal, do not install this unit in a confined space, such as a bookcase or similar enclosure.**

- More than 0.1 m (4 in.) is recommended.
- Do not place any other equipment on this unit.

*** Pour permettre la dissipation de chaleur requise, n'installez pas cette unité dans un espace confiné tel qu'une bibliothèque ou un endroit similaire.**

- Une distance de plus de 0,1 m (4 po) est recommandée.
- Ne placez aucun matériel sur cet appareil.

*** Para la dispersión del calor adecuadamente, no instale este equipo en un lugar confinado tal como una librería o unidad similar.**

- Se recomienda dejar más de 0,1 m (4 pulg.) alrededor.
- No coloque ningún otro equipo sobre la unidad.

Mise en route

Nous vous remercions d'avoir choisi un produit Marantz. Pour un fonctionnement optimal, veuillez lire attentivement ce manuel de l'utilisateur avant de vous servir de l'unité.

Après l'avoir lu, rangez-le de façon à pouvoir le consulter selon les besoins.

Contenu

Mise en route	1
Accessoires	1
À propos de ce manuel	1
Caractéristiques principales	2
Précautions de manipulation	3
Disques	3
Disques pouvant être lus sur cet appareil.....	3
Manipulation des disques.....	3
Chargement des disques.....	3
Précautions pour le chargement des disques.....	3
Précautions de manipulation.....	4
Précautions pour le stockage des disques.....	4
Nettoyage des disques.....	4
À propos de la télécommande	4
Insertion des piles.....	4
Portée de la télécommande.....	4
Nomenclature des pièces et des fonctions	5
Panneau avant.....	5
Affichage.....	5
Panneau arrière.....	6
Télécommande.....	6
Connexions de base	7
Préparatifs	7
Câbles utilisés pour les connexions.....	7
Connexions analogiques	7
Connexion du cordon d'alimentation	7
Fonctionnement de base	8
Préparatifs	8
Mise sous tension.....	8
Mise en veille.....	8
Lecture CD	8
Pour éteindre l'affichage	9
Pour modifier l'affichage de la durée	9
Affichage de texte	9
Écoute avec un casque audio	10
Répétition de la lecture (Répétition)	10
Lecture en mode répétition entre des points spécifiés (Répétition A-B)	10
Lecture dans un ordre aléatoire (Lecture aléatoire)	11
Recherche d'une plage spécifique (Lecture AMS)	11

Connexions avancées	12
Préparatifs	12
Câbles utilisés pour les connexions.....	12
Connexions numériques	12
Raccordement de la télécommande	12
Opérations avancées	13
Lecture des pistes dans un ordre personnalisé (Lecture du programme)	13
Lecture avec saut des plages non désirées (Lecture programmée avec morceaux effacés)	13
Lecture à différentes vitesses (Fonction de réglage de vitesse)	14
Passage à un son de qualité supérieure (Fonction Audio EX)	14
Réalisation des réglages du menu	14
Crête (Recherche du niveau de crête).....	15
Édition (Mode édition).....	15
Mode MP3/WMA (Réglage du mode de lecture de fichiers).....	16
Sortie numérique (Réglage de la sortie audio numérique).....	16
Relecture rapide (Lecture en mode de relecture rapide).....	16
Veille auto (Mode de mise en veille automatique).....	16
Lecture des fichiers MP3 et WMA	17
Lecture de fichiers MP3 ou WMA.....	18
Explication des termes	20
Divers	20
Dépistage des pannes	21
Spécifications	22
Index	22

Accessoires

Vérifiez que les composants suivants sont fournis avec l'unité.

① Mode d'emploi.....	1
② Cordon d'alimentation CA (longueur du cordon: environ 4,9 ft / 1,5 m).....	1
③ Câble de connexion audio (longueur du cordon: environ 3,3 ft / 1,0 m).....	1
④ Câble de connexion de la télécommande.....	1
⑤ Télécommande (RC002CD).....	1
⑥ Piles "AAA".....	2

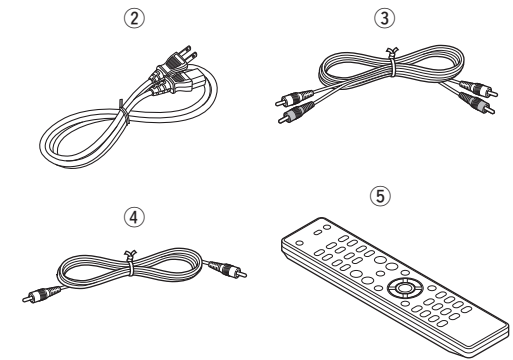

À propos de ce manuel

☐ Touches de commande

Les opérations décrites dans ce manuel reposent principalement sur l'utilisation des touches de la télécommande.

☐ Symboles



Ce symbole indique la page de référence à laquelle se trouvent les informations correspondantes.



Ce symbole signale des informations supplémentaires et des conseils d'utilisation.

REMARQUE

Ce symbole signale des points pour rappeler des opérations ou des limitations fonctionnelles.

☐ Illustrations

Notez que les illustrations présentées dans les présentes instructions peuvent être légèrement différentes de l'appareil réel aux fins de l'explication.

Caractéristiques principales

Avec HDAM®SA2 original de Marantz

L'appareil utilise un composant HDAM®SA2, dont la qualité a été testée sur des lecteurs CD Super Audio, des amplificateurs haut de gamme et des amplificateurs-tampons à grande vitesse. Vous apprécierez la vitesse élevée et l'excellente qualité du son comparable à celle obtenue avec un équipement haut de gamme.

Intégration d'un convertisseur N/A évolué Cirrus Logic, le CS4392

L'appareil adopte le CS4392 correspondant au Cirrus Logic de 192 kHz/24 bits dans un convertisseur N/A, l'élément permettant d'établir la qualité du son, le même que sur le lecteur CD Super Audio de Marantz d'excellente réputation. Le convertisseur Cirrus Logic est un appareil de grande qualité qui prend en charge le contenu des DVD audio. (Ce modèle permet uniquement la reproduction des CD Audio et des fichiers MP3/WMA.)

Fonction Audio Ex

Le mode Audio Ex qui permet de désactiver la vitesse, la sortie numérique et la fonction d'affichage est disponible pour que vous puissiez profiter d'une qualité son supérieure (☞ page 14).

Circuit de casque haute qualité

Le circuit de casque haute qualité intègre un amplificateur à tampon haute vitesse qui permet d'écouter avec le casque un son reproduit avec une qualité supérieure, tard en soirée ou dans d'autres situations similaires.

Prise en charge de la lecture des fichiers MP3 et WMA

Les fichiers MP3 et WMA enregistrés sur disque CD-R ou CD-RW peuvent être lus sur ce lecteur CD (☞ page 17).

Fonction de contrôle de la hauteur (CD Audio uniquement)

La fonction de "contrôle de la hauteur" permet de faire varier la vitesse de lecture (hauteur) de ± 12 graduations (☞ page 14).

Fonction de relecture rapide (CD Audio uniquement)

Par une simple action, la fonction "Relecture rapide" permet de revenir en arrière à partir de la position actuelle de lecture pour un temps équivalent au réglage (étendue de réglage : de 5 à 60 seconde) et de recommencer la lecture. Cette fonction rend possible le retour à une partie de la plage qui vient juste d'être lue de manière à pouvoir l'écouter de nouveau (☞ page 16).

Prise en charge de l'affichage CD-Text

Le CD-Text est une extension de la norme CD Audio existante, permettant d'enregistrer sur un CD Audio des informations de texte telles que le nom d'artiste, le titre d'album et les titres de morceau.

Les CD affichant les logos suivants possèdent ce type d'information :



Les informations de texte sont enregistrées sur les parties non utilisées des CD Audio classiques.

Ce lecteur est capable de lire les informations de texte enregistrées sur un CD de type CD-Text (s'applique uniquement aux caractères alphanumériques de la langue anglaise).

Précautions de manipulation

• Avant la mise sous tensio

Vérifiez une fois de plus que toutes les connexions sont correctes et que tous les câbles sont correctement installés.

- Lorsque l'unité reste inutilisée pendant une période prolongée, vérifiez que le cordon d'alimentation est débranché de la prise secteur.

• Ventilation

Si l'appareil se trouve pendant longtemps dans une pièce enfumée, la surface du lecteur optique risque de se salir et de ne plus pouvoir lire les signaux correctement.

• Condensation

En cas d'écart important entre la température interne de l'unité et la température de la pièce où elle se trouve, une condensation peut se former sur ses composants internes. L'unité peut alors présenter des anomalies de fonctionnement.

Dans ce cas, laissez l'unité débranchée pendant une heure ou deux jusqu'à ce qu'elle prenne la température de la pièce.

• Précautions concernant les téléphones portables

L'utilisation d'un téléphone portable à proximité de l'unité peut provoquer des interférences/ bruits. Dans ce cas, il suffit d'éloigner le téléphone de l'unité en fonctionnement.

• Pour déplacer l'unité

Eteignez l'unité et débranchez le cordon d'alimentation de la prise secteur.

Ensuite, déconnectez les câbles reliant l'unité à d'autres systèmes.

Disques

Disques pouvant être lus sur cet appareil

1 CD audio

Les disques possédant le logo ci-contre peuvent être lus par cet appareil.



2 CD-R/CD-RW

REMARQUE

- Les disques aux formes spéciales (disques en forme de coeur, disques octogonaux, etc.) ne peuvent être lus. N'essayez pas de les lire car vous risqueriez d'endommager l'appareil.



- Certains disques et formats d'enregistrement peuvent ne pas être lisibles.
- Les disques non finalisés ne peuvent pas être lus.

※ Qu'est-ce que la finalisation?

La finalisation est le processus qui permet la lecture des CD-R/CD-RW enregistrés sur les lecteurs compatibles.

Manipulation des disques



Ne touchez pas la surface enregistrée/enregistrable d'un disque.

Chargement des disques

- Placez le disque en orientant son étiquette vers le haut.
- Attendez que le tiroir de l'appareil soit totalement ouvert avant d'y placer un disque.
- Mettez les disques à plat dans le tiroir. Positionnez les disques de 12 cm en les alignant sur la rainure extérieure du tiroir (Figure 1). Positionnez les disques de 8 cm en les alignant sur la rainure intérieure du tiroir (Figure 2).

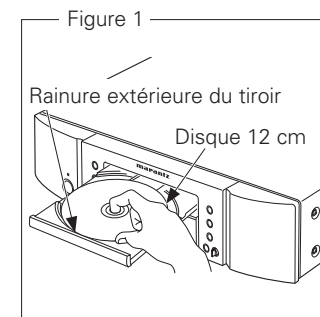

Figure 1

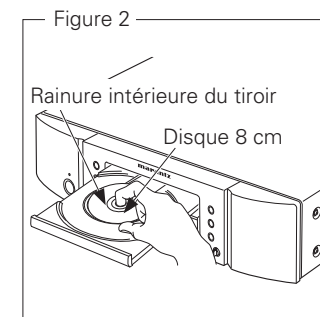

Figure 2

- Placez les disques de 8 cm dans la rainure intérieure du tiroir sans utiliser d'adaptateur.

REMARQUE

- Si vous placez dans le tiroir un DVD ou autre disque qui ne peut pas être lu par cet appareil, le tiroir reste bloqué pendant environ 1 minute. Si cela se produit, appuyez sur ▲ lorsque le message "Error" s'affiche.
- Si vous placez dans le tiroir un disque qui contient autre chose que des fichiers MP3 ou WMA, le message "No File" s'affiche.

Précautions pour le chargement des disques

- Mettez toujours un seul disque dans le tiroir. La présence de plus d'un seul disque dans le tiroir peut endommager l'unité et rayer les disques.
- N'utilisez pas de disques fendus ou déformés, ou réparés avec un adhésif, etc.
- N'utilisez pas de disques dont la bande en cellophane ou l'étiquette est endommagée. Ces disques pourraient se coincer dans l'unité et l'endommager.

Précautions de manipulation

- Évitez de laisser des traces de doigt, des marques grasses ou toute autre salissure sur vos disques.
- Lorsque vous sortez un disque de son étui, manipulez-le avec précaution pour éviter de le rayer.
- Ne déformez pas ou n'exposez pas les disques à une source de chaleur.
- N'agrandissez pas le trou central.
- N'écrivez pas sur la face étiquetée (imprimé) avec un stylo à bille, un crayon, etc. et ne collez aucune étiquette sur vos disques.
- Des gouttes de condensation peuvent se former sur les disques qui passent d'une température basse (de l'extérieur) dans un lieu plus chaud. Ne tentez jamais de les sécher avec un sèche-cheveux, ni aucune autre source de chaleur.

Précautions pour le stockage des disques

- N'oubliez pas de retirer un disque de l'unité après l'avoir utilisé.
- Remettez toujours un disque en place dans son étui pour le protéger de la poussière, des rayures, des déformations, etc.
- Ne rangez pas de disques dans les conditions suivantes:
 1. Exposition directe au soleil
 2. Environnement poussiéreux ou humide
 3. À proximité d'une source de chaleur, chauffage, etc.

Nettoyage des disques

- Éliminez toute empreinte de doigt ou salissure à la surface d'un disque avant de l'insérer dans l'unité. Les traces de doigt et la saleté peuvent réduire la qualité du son et interrompre la lecture.
- Utilisez un produit de nettoyage spécialisé disponible dans le commerce ou un chiffon doux pour nettoyer vos disques.

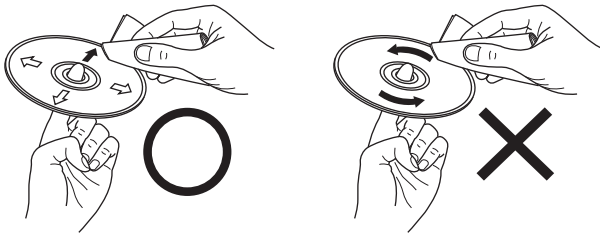

Essayez délicatement le disque par des mouvements rectilignes allant du centre au bord.

N'essayez jamais un disque en faisant des mouvements circulaires.

REMARQUE

N'utilisez aucun produit antistatique ou aérosol pour disque, ni aucun solvant volatil tel que le benzène ou autre dissolvant.

À propos de la télécommande

Insertion des piles

- ① Déposez le couvercle arrière de la télécommande.
- ② Placez deux piles R03/AAA dans le compartiment à piles dans le sens indiqué.

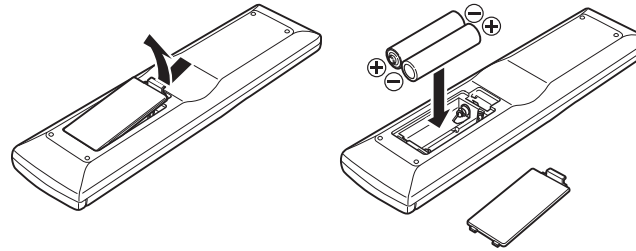

- ③ Remettez le couvercle arrière en place.

REMARQUE

- Remplacez les piles par des neuves lorsque l'unité ne fonctionne pas même si vous utilisez la télécommande à proximité de l'unité.
- Les piles fournies sont seulement destinées à vérifier le bon fonctionnement de l'unité.
- Respectez la polarité des piles lorsque vous les insérez, comme indiqué par les marques "⊕" et "⊖" dans leur compartiment.
- Pour éviter tout risque de dégât ou de fuite des piles:
 - Ne combinez pas une pile usée avec une neuve.
 - Utilisez uniquement des piles d'un type identique.
 - Ne tentez pas de charger des piles non rechargeables.
- Une pile ne doit pas être court-circuitée, démontée, chauffée ou jetée au feu.
- Ne placez pas la pile dans un endroit exposé à la lumière directe du soleil ou dans des endroits présentant des températures extrêmement élevées, par exemple près d'un radiateur.
- Si le liquide d'une pile fuit, essuyez soigneusement l'intérieur du compartiment des piles et insérez des piles neuves.
- Retirez les piles de la télécommande lorsqu'elle restera inutilisée pendant une période prolongée.
- Veuillez vous débarrasser des piles usagées conformément aux lois locales relatives à la mise au rebut des piles.

Portée de la télécommande

Pour utiliser la télécommande, pointez-la en direction de son capteur sur l'unité.

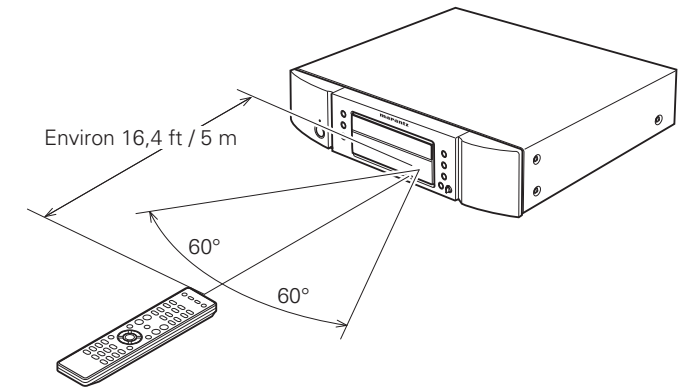

REMARQUE

En cas d'exposition directe au soleil, à une source lumineuse puissante (lampe fluorescente ou infra-rouge), l'unité peut fonctionner de façon anormale ou la télécommande peut ne pas fonctionner.

Nomenclature des pièces et des fonctions

Pour les touches qui ne sont pas décrites ici, lire la page indiquée entre parenthèses ().

Panneau avant

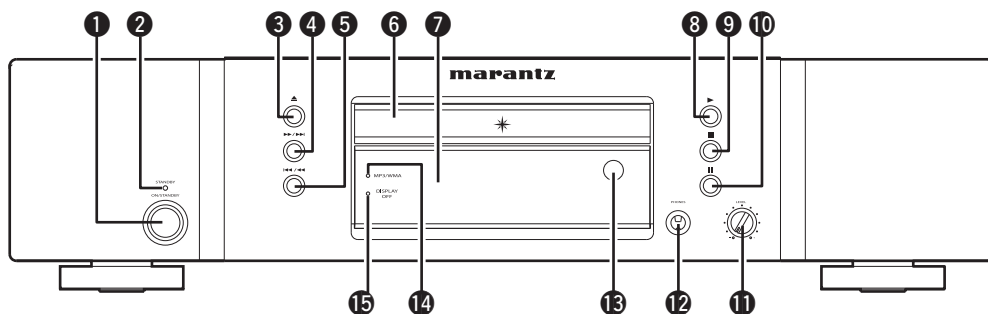

- | | |
|---|---|
| 1 Interrupteur d'alimentation (ON/STANDBY) (8) | 11 Molette de réglage de volume du casque audio (LEVEL) (10) |
| 2 Témoin d'alimentation (STANDBY) (8)
Le témoin bicolore indique l'état de fonctionnement du lecteur CD : | 12 Prise pour écouteurs (PHONES) (10) |
| • Mise en marche Éteindre | 13 Capteur de télécommande (4) |
| • Veille Rouge | 14 Témoin MP3/WMA (18) |
| 3 Touche Ouvrir/Fermer le tiroir (▲) (8) | 15 Témoin DISPLAY OFF (9) |
| 4 Touche d'avance rapide/saut avant (▶▶, ▶▶▶) (8) | |
| 5 Touche de retour rapide/saut arrière (◀◀, ◀◀◀) (8) | |
| 6 Tiroir de disque (8) | |
| 7 Affichage (5) | |
| 8 Touche Lecture (▶) (8) | |
| 9 Touche Stop (■) (8) | |
| 10 Touche Pause () (8) | |

Affichage

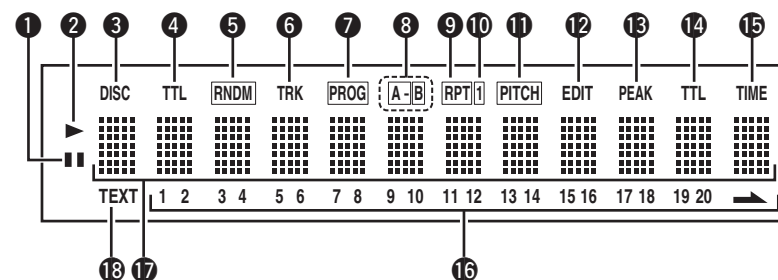

- | | |
|--|---|
| 1 Témoin Pause ()
S'allume lors de la pause de la lecture. | 12 Témoin Edit (EDIT)
S'allume en mode édition. |
| 2 Témoin lecture (▶)
S'allume durant la lecture. | 13 Témoin Peak (PEAK)
Il s'allume pendant une recherche de crête ou une lecture de crête. |
| 3 Témoin Disc (DISC)
Ce témoin cligREMARQUE lors de la table des matières des informations contenues sur le CD. | 14 Témoin nombre total de pistes (TTL)
S'allume lorsque le temps total restant ou le temps total du programme est affiché. |
| 4 Témoin temps total (TTL)
S'allume lorsque le nombre total de pages enregistrées sur le CD est affiché. | 15 Témoin Time (TIME)
S'allume lorsque le temps écoulé est affiché ou dans des cas similaires. |
| 5 Témoin Random (RNDM)
S'allume lors de la lecture aléatoire. | 16 Liste des morceaux (1 - 20, ➡)
Affiche le numéro des morceaux enregistrés sur le CD, les pistes restant à lire et le numéro des pistes programmées en lecture. (CD Audio uniquement) |
| 6 Témoin Track (TRK)
S'allume lorsque le numéro de plage d'une plage en cours de lecture est affiché. | 17 Affichage d'informations
Indique les durées, les informations sous forme de texte sur le CD en cours de lecture, les menus de réglage, etc. |
| 7 Témoin Programme (PROG)
S'allume lors de la lecture d'une piste. | 18 Témoin de texte (TEXT)
Ce témoin s'allume lorsque vous avez chargé un CD comportant des informations CD-TEXT. |
| 8 Témoin A-B répétition (A-B)
S'allume lors de la lecture en boucle entre deux points A et B pré-définis. | |
| 9 Témoin Repeat (RPT)
Ce témoin s'allume ou cligREMARQUE lorsque la lecture est réglée sur REPEAT. | |
| 10 Témoin 1 répétition d'une seule piste (1)
S'allume lorsqu'une piste est lue en répétition. | |
| 11 Témoin contrôle de la hauteur (PITCH)
Il s'allume quand la fonction de commande de tonalité est réglée et en service. | |

Panneau arrière

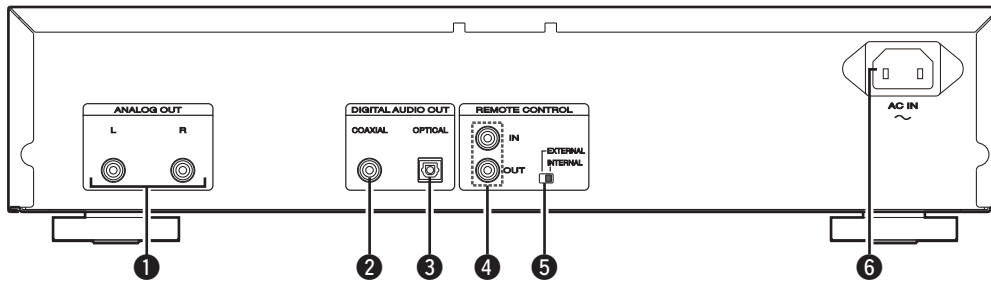

- 1** Bornes ANALOG OUT (7)
2 Borne DIGITAL OUT COAXIAL (12)
3 Borne DIGITAL OUT OPTICAL (12)
4 Connecteurs REMOTE CONTROL IN/
 OUT (12)
5 Sélecteur EXTERNAL/INTERNAL (12)
6 Prise CA (AC IN) (7)

Télécommande

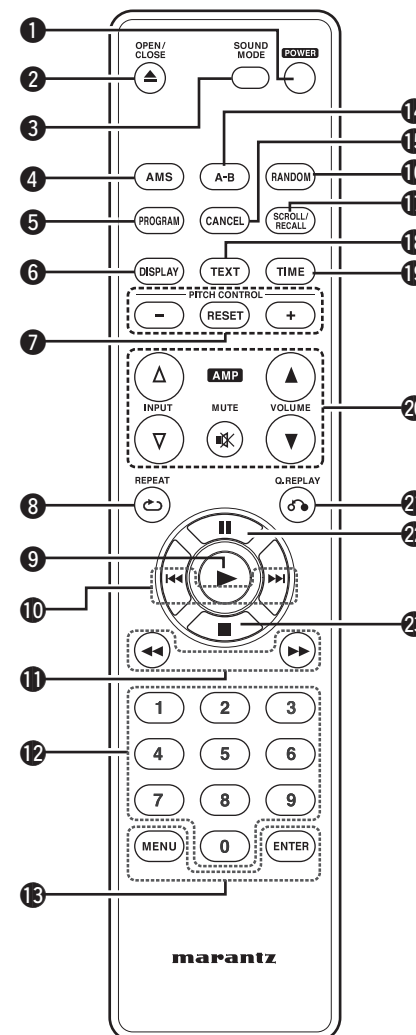

- 1** Touche POWER (8)
2 Touche OPEN/CLOSE (Δ) (8)
3 Touche SOUND MODE (14)
4 Touche Auto music scan (AMS) (11, 19)
5 Touche PROGRAM (13)
6 Touche DISPLAY (9)
7 Touche réglage de hauteur bas/
 initialisation/haut ($-$ /RESET/ $+$) (14)
8 Touche REPEAT (10, 18)
9 Touche Lecture (\blacktriangleright) (8)
10 Touches saut de pistes ($\blacktriangleleft\blacktriangleleft$, $\blacktriangleright\blacktriangleright$) (8, 9)
11 Touches recherche (\blacktriangleleft , \blacktriangleright) (8, 9)
12 Number buttons (0-9) (9)
13 Touche MENU, ENTER (14)
14 Touche répétition A-B (A-B) (10, 18)
15 Touche CANCEL (13)
16 Touche RANDOM (11, 19)
17 Touche SCROLL/RECALL (13)
18 Touche TEXT (9, 18)
19 Touche TIME (9)
20 Touches d'utilisation de l'amplificateur
 Touche volume (Δ , ∇)
 Touche d'entrée (Δ , ∇)
 Touche MUTE
21 Touche Q. REPLAY (16)
22 Touche Pause (\parallel) (8)
23 Touche Stop (\blacksquare) (8)



- La télécommande fournie peut être utilisée pour faire fonctionner des amplificateurs Marantz.
- Lorsque vous l'utilisez, reportez-vous également aux instructions de fonctionnement des autres périphériques.

REMARQUE

Certains produits ne fonctionnent cependant pas avec la télécommande.

Addendum Sheet

ENGLISH

(page 6)

Part names and functions

Rear panel

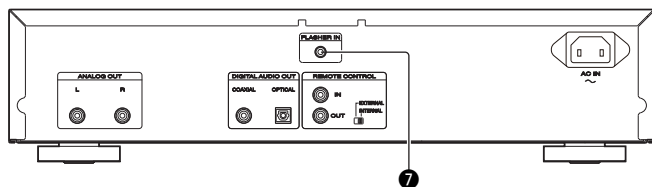

7 Flasher input connector

(page 12)
Advanced connections

Flasher input connector

- This is used to control this unit using a keypad from another room. Set this switch to "EXT."
- If a flasher input connector is to be used, do not use the remote control input connector.

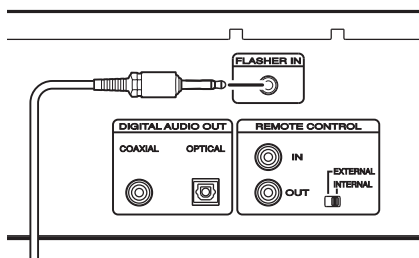

FRANÇAIS

(page 6)

Nomenclature des pièces et des fonctions

Panneau arrière

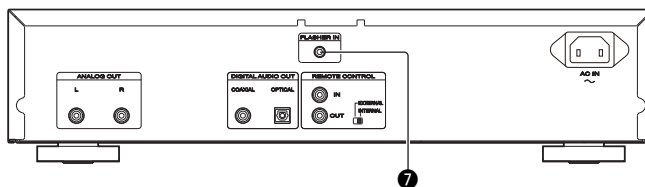

7 Connecteur d'entrée lumière clignotante

(page 12)
Connexions avancées

Connecteur d'entrée lumière clignotante

- Utilisé pour contrôler cet appareil à partir d'une télécommande située dans une autre pièce. Réglez le commutateur sur "EXT."
- Si un connecteur d'entrée lumière clignotante doit être utilisé, n'utilisez pas le connecteur d'entrée télécommande.

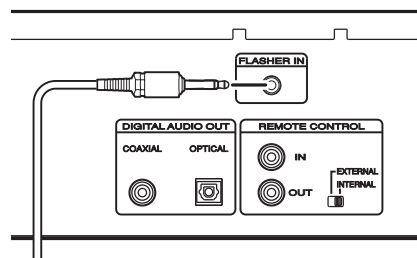

ESPAÑOL

(página 6)

Nombres y funciones de las piezas

Panel trasero

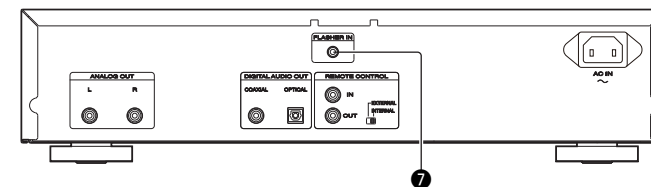

7 Conector de entrada del destellador

(página 12)
Conexiones avanzadas

Conector de entrada del destellador

- Se utiliza para controlar esta unidad por medio de un teclado situado en otra habitación. Ajuste este interruptor a la posición "EXT".
- Si se utiliza un conector de entrada de destellador, no utilice el conector de entrada del control remoto.

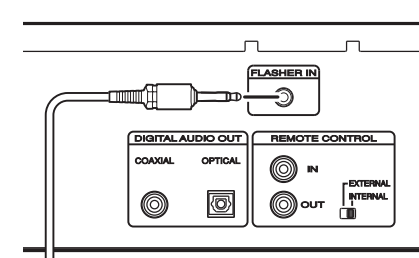

Connexions de base

REMARQUE

- Ne branchez pas le cordon d'alimentation tant que vous n'avez pas terminé toutes les connexions.
- Pour faire vos connexions, consultez également le manuel de l'utilisateur des autres équipements.
- Veillez à bien insérer les fiches. Les connexions imparfaites provoqueront des parasites.
- Vérifiez que vous connectez correctement les canaux droit et gauche (le canal gauche sur le connecteur gauche et le canal droit sur le connecteur droit).
- Ne groupez pas les cordons d'alimentation avec les câbles de connexion des équipements. Cela pourrait provoquer des ronflements ou autres types de bruit audio indésirables.
- Ne connectez pas l'appareil sur les connecteurs d'entrée PHONO de l'amplificateur.

Préparatifs

Câbles utilisés pour les connexions

Sélectionnez les câbles en fonction de l'équipement à connecter

Câbles audio

Connexions analogiques (stéréo)



Câble audio (fourni)

Connexions analogiques

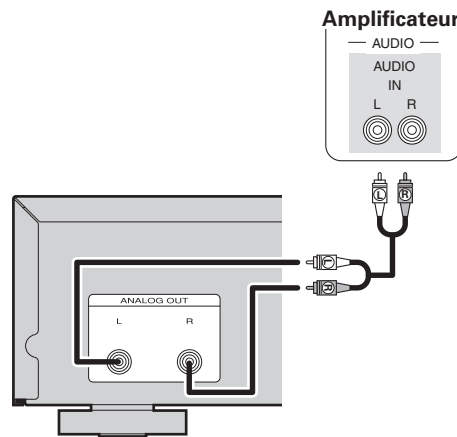

Connexion du cordon d'alimentation

Ne branchez pas le cordon d'alimentation tant que vous n'avez pas terminé toutes les connexions.

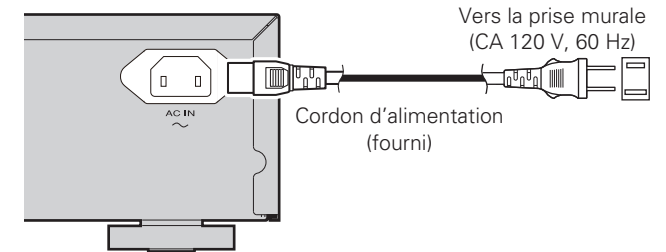

REMARQUE

- Insérer les fiches correctement. Des connexions incomplètes peuvent provoquer du bruit.
- Ne pas débrancher le cordon d'alimentation pendant que l'appareil fonctionne.
- N'utilisez pas d'autre cordon d'alimentation que celui fourni avec cet appareil.

Fonctionnement de base



Symboles utilisés pour indiquer les touches dans ce manuel

Touche se trouvant sur l'appareil et la télécommande

→ **TOUCHE**

Touche se trouvant uniquement sur l'appareil → **<TOUCHE>**

Touche se trouvant uniquement sur la télécommande

→ **[TOUCHE]**

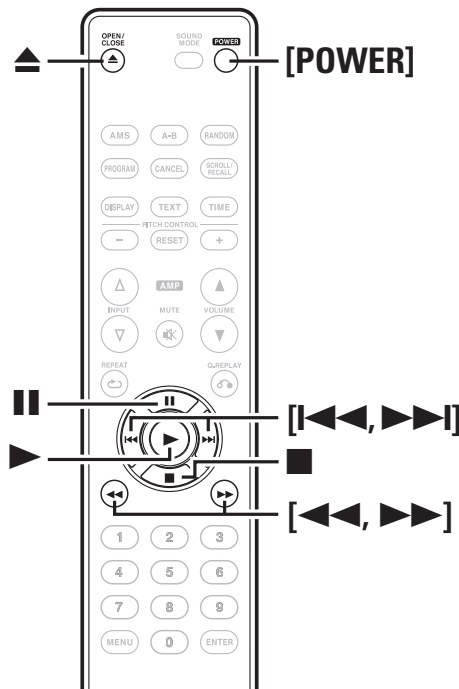
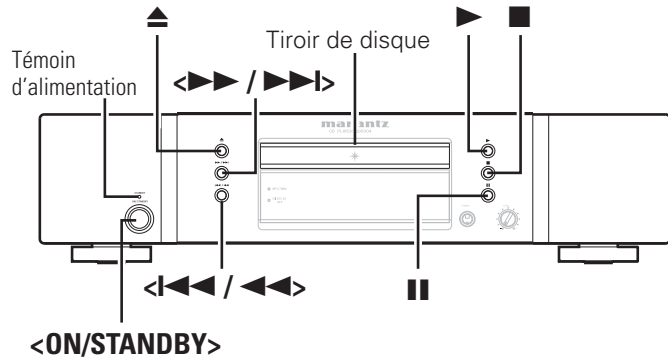

Préparatifs

Mise sous tension

Appuyez sur **<ON/STANDBY>** ou sur **[POWER]**.

L'appareil est mis sous tension et le témoin d'alimentation s'éteint.

Mise en veille

Appuyez sur **<ON/STANDBY>** ou sur **[POWER]**.

L'appareil se met en veille et le témoin d'alimentation s'allume.



Avant de mettre l'appareil en veille, assurez-vous que le tiroir du disque est complètement fermé.

REMARQUE

- Ne forcez pas sur le tiroir en essayant de le fermer à la main lorsque l'appareil est en veille. Ceci pourrait provoquer un dysfonctionnement.
- Lorsque l'appareil est en veille, certains circuits restent sous tension. Si vous prévoyez de ne pas utiliser l'appareil pendant une période prolongée, débranchez le cordon d'alimentation de la prise murale.

Lecture CD

1 Insérez un disque.

- Pour ouvrir ou fermer le tiroir du disque, appuyez sur **▲**.
- Vous pouvez fermer le tiroir du disque en appuyant sur **▶**.

2 Appuyez sur **▶**.

- Le témoin "▶" s'allume et la lecture du disque commence.
- À l'issue de la lecture de toutes les plages gravées sur le disque, l'appareil s'arrête automatiquement.

Pour arrêter la lecture

Appuyez sur **■**.

Pour arrêter temporairement la lecture

Appuyez sur **||**.

- Le témoin "||" s'allume.
- Pour redémarrer la lecture, appuyez sur **▶** ou sur **||**.

Avance rapides et retour rapides (recherche)

[À l'aide des touches de l'appareil principal]

Pendant la lecture, appuyez de manière prolongée sur **<⏮/⏭>** ou **<⏪/⏩>**.

- Dès que vous ôtez votre doigt de la touche, la lecture reprend de manière normale.
- Lorsque la lecture reprend de manière normale après une recherche, le son peut s'interrompre momentanément.

[À l'aide des touches de la télécommande]

Pendant la lecture, appuyez de manière prolongée sur **[⏮]** ou **[⏭]**.

- Dès que vous ôtez votre doigt de la touche, la lecture reprend de manière normale.
- Lorsque la lecture reprend de manière normale après une recherche, le son peut s'interrompre momentanément.

Symboles utilisés pour indiquer les touches dans ce manuel

- Touche se trouvant sur l'appareil et la télécommande → **TOUCHE**
- Touche se trouvant uniquement sur l'appareil → **<TOUCHE>**
- Touche se trouvant uniquement sur la télécommande → **[TOUCHE]**

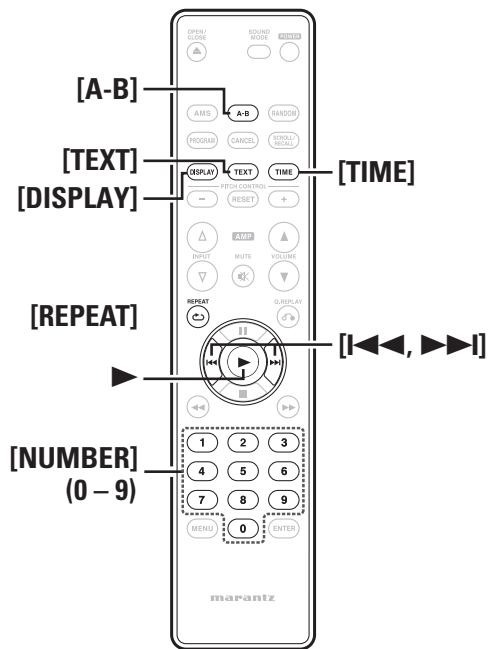
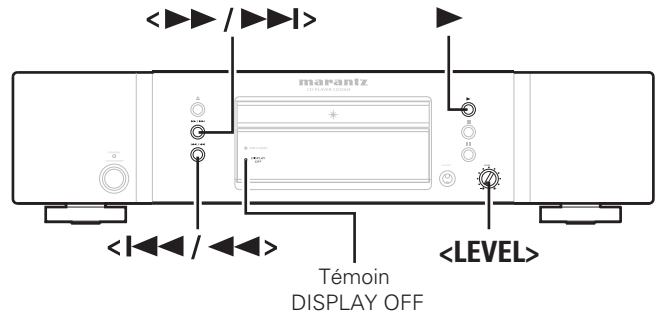

Lecture CD

Pour aller au début des plages (saut)

[À l'aide des touches de l'appareil principal]
 Pendant la lecture, appuyez de manière prolongée sur <I<<</>>> ou <I<<</>>>.

- L'appareil saute le nombre de chapitres ou de plages du disque correspondant au nombre de pressions sur la touche.
- Lorsque vous appuyez brièvement sur <I<<</>>>, la lecture redémarre au début de la plage en cours.

[À l'aide des touches de la télécommande]
 Pendant la lecture, appuyez de manière prolongée sur [I<<<] ou [I<<<].

- The disc is skipped the number of tracks equal to the number of times the button is pressed.
- Lorsque vous appuyez brièvement sur [I<<<], la lecture redémarre au début de la plage en cours.

Pour lire un titre spécifique (recherche directe)

Appuyez sur [NUMBER] (0 – 9) pour choisir une plage.
[Exemple] : Track 4 : Appuyez sur la touche [4] pour sélectionner la plage n° 4.
[Exemple] : Track 12 : Appuyez consécutivement sur les touches [1] et [2] pour sélectionner la plage n° 12.



Le numéro choisi est sauvegardé environ 1,5 seconde après que vous ayez appuyé sur les touches correspondantes. Pour saisir un numéro à deux chiffres, appuyez sans attendre sur les deux touches, l'une après l'autre.

Pour éteindre l'affichage

Appuyez sur [DISPLAY].
 Le témoin DISPLAY OFF s'allume et les informations affichées disparaissent.

REMARQUE

En mode Arrêt, les informations affichées ne disparaissent pas. L'affichage ne s'éteint que pendant la lecture.

Pour modifier l'affichage de la durée

Appuyez sur [TIME].
 • Chaque fois que vous appuyez sur [TIME], l'affichage change dans l'ordre suivant.

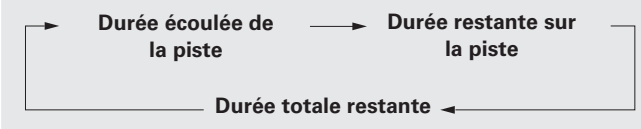

Affichage de texte

Le témoin "TEXT" s'allume lorsqu'un disque CD texte est chargé.
 • Lorsque vous appuyez sur [TEXT], le texte d'information enregistré sur un disque CD texte s'affiche.
 • Cet appareil peut afficher jusqu'à 64 caractères de texte d'information.

[Affichage du lecteur]

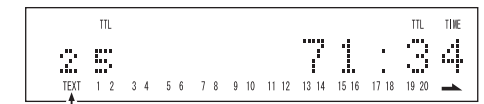

Informations de texte

En mode lecture

Chaque fois que vous appuyez sur [TEXT], les textes d'information défilent dans l'ordre suivant sur l'affichage.
 [Exemple] Pendant la lecture de la troisième page

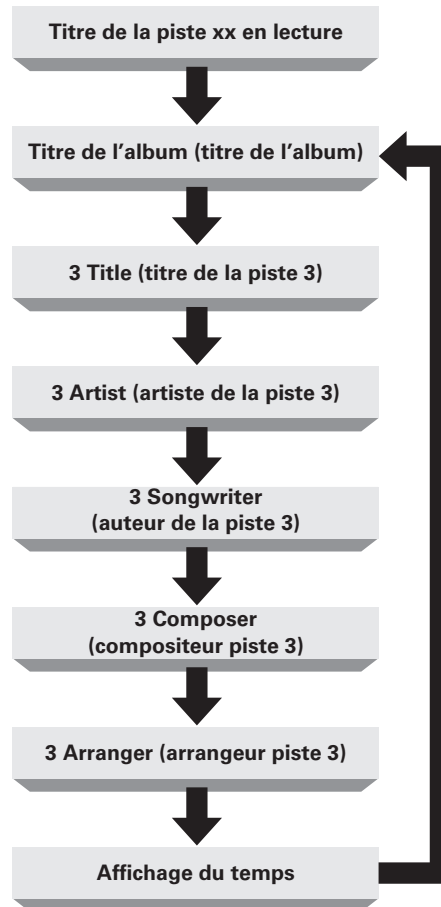

Le type de texte d'information enregistré sur un CD texte varie d'un disque à l'autre. Aucun texte d'information ne s'affiche pour les disques qui ne contiennent pas d'informations.

En mode Arrêt

Chaque fois que vous appuyez sur [TEXT], les textes d'information défilent dans l'ordre suivant sur l'affichage.
 Si vous appuyez sur ► tandis que le titre d'une page est affiché, la lecture démarre au début de la page en question.

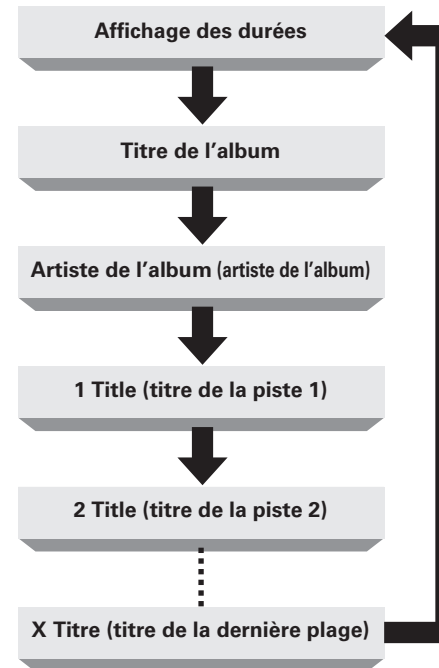

Écoute avec un casque audio

Branchez le casque audio dans la prise de casque audio (PHONES).

Réglage du volume

Tournez <PHONES LEVEL>.

REMARQUE

Afin d'éviter toute perte auditive, ne pas augmenter excessivement le niveau du volume lors de l'utilisation du casque.

Répétition de la lecture (Répétition)

Appuyez sur [REPEAT] pour sélectionner le mode répétition.

Chaque fois que vous appuyez sur [REPEAT] les modes de répétition défilent dans l'ordre suivant sur l'affichage.



[Éléments sélectionnables]

- Répétition de toutes les plages "RPT"** : Toutes les pistes sont lues de manière répétée.
- Répétition de 1 seule plage "RPT1"** : Seul 1 titre est lu de manière répétée.
- Répétition annulée (Pas d'affichage)** : La lecture normale reprend.

Lecture en mode répétition entre des points spécifiés (Répétition A-B)

1 Pendant la lecture appuyez sur [A-B] au point de départ désiré (A).
 Le témoin "A-" de l'affichage s'allume.

2 Appuyez de nouveau sur [A-B] au point final désiré (B).
 Le témoin "B-" de l'affichage s'allume et l'appareil va lire la partie sélectionnée (du point A au point B) en boucle.

- Pour arrêter la répétition de lecture A-B et reprendre la lecture normale, appuyez de nouveau sur [A-B]. Le témoin "A-B" s'éteint.



Vous ne pouvez pas utiliser la fonction de répétition de lecture A-B pendant la lecture aléatoire.

Symboles utilisés pour indiquer les touches dans ce manuel

 Touche se trouvant sur l'appareil et la télécommande

→ **TOUCHE**

 Touche se trouvant uniquement sur l'appareil

→ **<TOUCHE>**

 Touche se trouvant uniquement sur la télécommande

→ **[TOUCHE]**

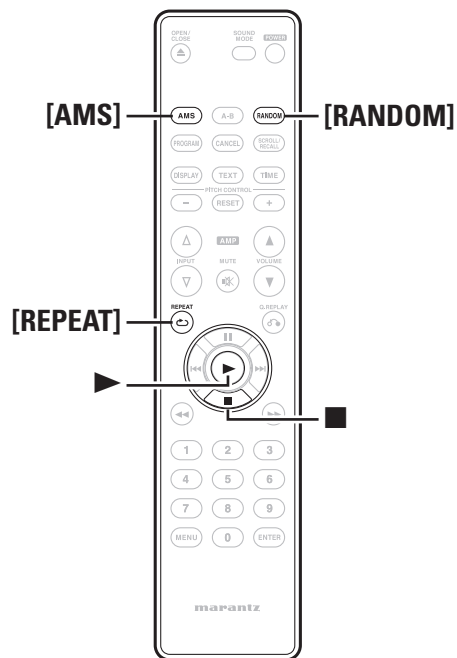
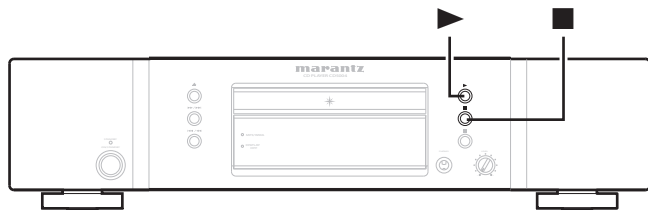

Lecture dans un ordre aléatoire (Lecture aléatoire)

Pendant la lecture ou en mode Arrêt, appuyez sur [RANDOM].

Le témoin "RNDM" de l'affichage s'allume et la lecture aléatoire commence.

Arrêt de la lecture aléatoire

Appuyez sur ■ ou sur [RANDOM] pendant la lecture aléatoire. Le témoin "RNDM" de l'affichage s'éteint.



Si vous appuyez sur [REPEAT] pendant la lecture aléatoire, la lecture s'effectue en mode de répétition d'une seule plage ou en mode de répétition de toutes les plages.

- Répétition de toutes les plages: À la fin de la session de lecture aléatoire en cours, une nouvelle session plaçant les plages dans un ordre différent démarre. Cette opération se reproduit en boucle jusqu'à ce que vous annuliez le mode de répétition de toutes les plages.
- Répétition d'une seule plage: L'appareil répète la lecture de la plage en cours.

REMARQUE

- La recherche directe n'est pas possible pendant la lecture aléatoire.
- Le mode de lecture aléatoire est annulé si vous mettez l'appareil en veille ou hors tension ou si vous ouvrez le tiroir du disque.

Recherche d'une plage spécifique (Lecture AMS)

Vous pouvez lire les introductions de toutes les plages successivement à partir de la première plage. Cette fonction est utile lorsque vous cherchez une plage spécifique que vous voulez écouter. (Lecture AMS : lecture Auto Music Scan ou balayage automatique des morceaux)

1 Pendant la lecture ou en mode Arrêt, appuyez sur [AMS].

Le témoin de lecture "▶" de l'affichage clignote et la lecture AMS commence.

2 Appuyez sur [AMS] pour programmer le temps de lecture.

- Chaque fois que vous appuyez sur [AMS], les temps de lecture AMS défilent dans l'ordre suivant sur l'affichage.

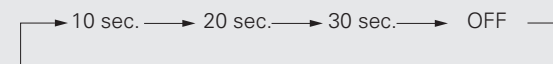

3 Dès que vous avez trouvé la plage que vous voulez écouter, appuyez sur ▶.

Le témoin de lecture "▶" s'allume et la lecture reprend de manière normale.



- Si vous appuyez sur [RANDOM] pendant la lecture AMS, le mode de lecture AMS est annulé et la lecture aléatoire commence.

Connexions avancées

Préparatifs

Câbles utilisés pour les connexions

Sélectionnez les câbles en fonction de l'équipement à connecter.

Câbles audio	
Connexions numériques optique	
	Câble optique (vendu séparément)
Connexions numériques coaxiales	
	Câble numérique coaxial (vendu séparément)
Raccordement de la télécommande	
	Cordon de connexion de télécommande (fourni)

Connexions numériques

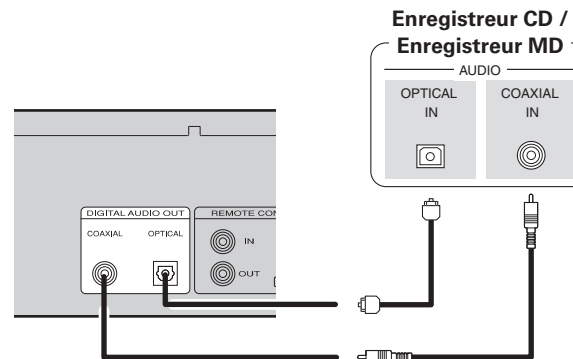

Connexion d'un câble de transmission optique (vendu séparément) au connecteur de sortie numérique optique

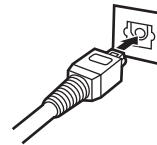

Faites correspondre les profils, puis insérez fermement.

Raccordement de la télécommande

Lorsque vous utilisez cet appareil relié à un amplificateur Marantz, il reçoit les signaux de commande provenant de l'amplificateur et fonctionne en conséquence.

❑ Connexion

Utilisez le câble de connexion de télécommande fourni pour raccorder la borne REMOTE CONTROL IN de cet appareil à la borne REMOTE CONTROL OUT de l'amplificateur.

❑ Réglage

Placez le commutateur de télécommande du panneau arrière de cet appareil sur "EXTERNAL" pour utiliser cette fonction.

- Ce réglage va désactiver le récepteur de télécommande de cet appareil.
- Pour faire fonctionner l'appareil, pointez la télécommande sur le capteur de télécommande de l'amplificateur.



Pour pouvoir utiliser cet appareil sans le relier à un amplificateur, placez le commutateur de télécommande sur "INTERNAL".

Appareil

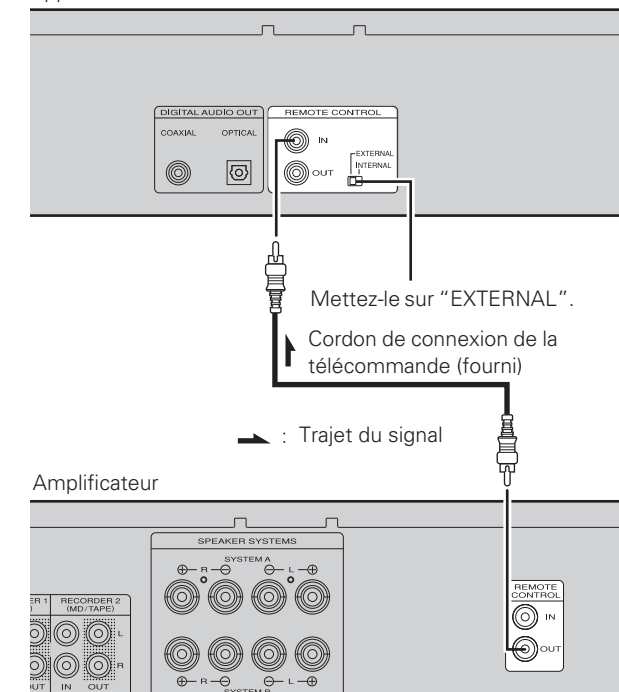

Opérations avancées



Symboles utilisés pour indiquer les touches dans ce manuel

Touche se trouvant sur l'appareil et la télécommande

→ **TOUCHE**

Touche se trouvant uniquement sur l'appareil → **<TOUCHE>**

Touche se trouvant uniquement sur la télécommande

→ **[TOUCHE]**

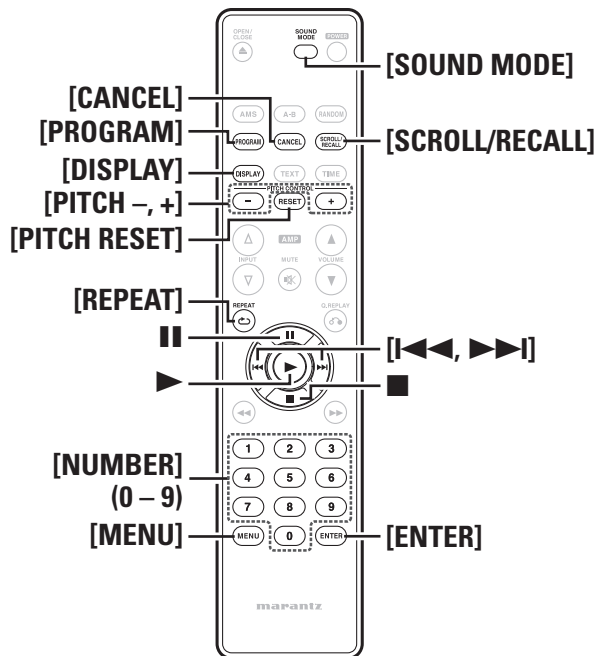
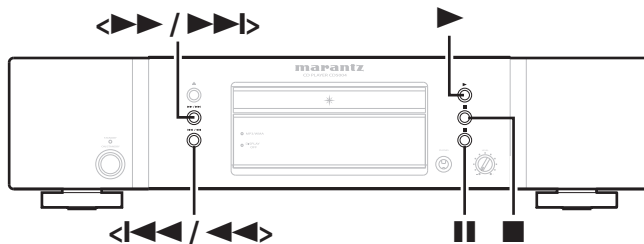

Lecture des pistes dans un ordre personnalisé (Lecture du programme)

- 1 En mode Arrêt, appuyez sur **[PROGRAM]**.
 - "Program" s'affiche et le mode de lecture programmée démarre.
 - Le témoin "PROG" clignote.
- 2 Utilisez les touches **[NUMBER] (0 à 9)** ou les touches **[◀◀, ▶▶]** ou **<◀◀/◀◀, ▶▶/▶▶>** pour sélectionner les plages que vous voulez programmer.

[Exemple]
Pour programmer les plages 3 et 12 afin de pouvoir les lire dans cet ordre, appuyez successivement sur **[3]**, puis sur **[1]** et **[2]**.
- 3 Appuyez sur **▶**.
La lecture démarre dans l'ordre programmé.



Le numéro choisi est sauvegardé environ 1,5 seconde après que vous ayez appuyé sur les touches correspondantes. Pour saisir un numéro à deux chiffres, appuyez sans attendre sur les deux touches, l'une après l'autre.

Lecture avec saut des plages non désirées (Lecture programmée avec morceaux effacés)

- 1 Après avoir appuyé sur **[PROGRAM]** en mode Arrêt, appuyez sur **[CANCEL]**.
 - "Delete Prog." s'affiche et le mode de lecture programmée avec morceaux effacés démarre.
 - Le témoin "PROG" clignote.
- 2 Utilisez les touches **[NUMBER] (0 à 9)** ou les touches **[◀◀, ▶▶]** ou **<◀◀/◀◀, ▶▶/▶▶>** pour sélectionner les plages que vous voulez sauter.

[Exemple]
Pour programmer la lecture des plages 3 et 12 dans cet ordre : Appuyez sur **[3]**, **[1]** et **[2]**.
- 3 Appuyez sur **▶**.
Les plages sélectionnées seront sautées lors de la lecture du disque.



Le numéro choisi est sauvegardé environ 1,5 seconde après que vous ayez appuyé sur les touches correspondantes. Pour saisir un numéro à deux chiffres, appuyez sans attendre sur les deux touches, l'une après l'autre.

Pour vérifier l'ordre des plages programmées

Appuyez sur **[SCROLL/RECALL]**

- Pendant la lecture programmée :
Les numéros des plages s'affichent dans l'ordre programmé.
- Pendant la lecture programmée avec morceaux effacés :
Les numéros des plages sautées s'affichent dans l'ordre où elles seront sautées.

Ajout de plages en lecture programmée

Pendant la lecture ou en mode Arrêt, appuyez sur **[PROGRAM]**.

- Lorsque le témoin "PROG" clignote, sélectionnez les plages que vous voulez ajouter dans la lecture programmée.

Suppression d'une plage en lecture programmée

En mode Arrêt, appuyez sur **[SCROLL/RECALL]**.

Appuyez sur **[SCROLL/RECALL]** pour afficher la plage que vous voulez effacer et appuyez sur **[CANCEL]**.

Suppression de toutes les pistes programmées

Pendant la lecture programmée, appuyez deux fois sur **■**.

En mode Arrêt, appuyez brièvement sur **■**.



- Vous pouvez choisir jusqu'à 30 plages pour chaque lecture programmée et pour chaque lecture programmée avec morceaux effacés.
- Si vous appuyez sur **[REPEAT]** pendant la lecture programmée ou pendant la lecture programmée avec morceaux sautés, l'appareil répète la lecture des plages programmées dans le mode de répétition sélectionné (répétition d'une seule plage ou répétition de toutes les plages).
- En mode de répétition d'une seule plage : L'appareil répète la lecture de la plage en cours.
- En mode de répétition de toutes les plages : À la fin de la session de lecture programmée en cours, l'appareil répète la lecture des plages à partir de la première plage programmée. Cette opération se reproduit en boucle jusqu'à ce que vous annuliez le mode de répétition de toutes les plages.

REMARQUE

- La lecture programmée n'est pas possible avec les fichiers MP3 et WMA.
- Le mode de lecture programmée est annulé si vous mettez l'appareil en veille ou hors tension ou si vous ouvrez le tiroir du disque.

Lecture à différentes vitesses (Fonction de réglage de vitesse)

Vous pouvez utiliser la fonction de réglage de vitesse pour lire les CD musicaux (CD-DA) à une vitesse différente pendant la lecture.

Accélération de la vitesse de lecture

Appuyez sur [PITCH+].

- "PITCH" s'allumera et la vitesse de lecture augmentera (+12 max.) à chaque pression sur la touche.

Ralentissement de la vitesse de lecture

Appuyez sur [PITCH-].

- "PITCH" s'allumera et la vitesse de lecture diminuera (-12 min.) à chaque pression sur la touche

Retour à la vitesse normale

Appuyez sur [PITCH RESET].

- Le témoin "PITCH" situé sur l'écran s'éteint et "Pitch : 0" apparaît sur l'écran principal.
- Appuyez de nouveau sur [PITCH RESET] pour rétablir le réglage de vitesse de lecture initial.

REMARQUE

- La fonction de réglage de vitesse n'est active que lorsque le mode Audio EX est réglé sur "Audio EX OFF" (page 14).
- La lecture avec réglage de vitesse n'est pas possible avec les fichiers MP3 et WMA.

Passage à un son de qualité supérieure (Fonction Audio EX)

Vous pouvez utiliser la fonction Audio EX pour passer à un son de qualité supérieure.

En mode Arrêt, appuyez sur [SOUND MODE].

- Chaque fois que vous appuyez sur [SOUND MODE], les modes son défilent dans l'ordre suivant sur l'affichage.

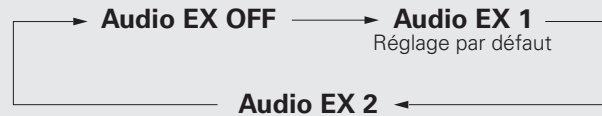

Mode sonore	Réglage de la vitesse	Sortie numérique	Ecran
Audio EX OFF:	Activé	Disponible *1 *2	Allumé
Audio EX 1: Lecture avec un son de meilleure qualité qu'en mode "Audio EX OFF".	Désactivé	Disponible *2	Allumé
Audio EX 2: Lecture de la sortie audio analogique avec la plus haute qualité sonore.	Désactivé	Non disponible	Éteint (pendant la lecture) *3

(*1) Les signaux numériques ne sont transmis que lorsque le réglage de vitesse choisi est "Pitch: 0".

(*2) Le réglage "Digital Out" du menu (page 16) annule le réglage Audio EX.

(*3) Lorsque vous appuyez sur [DISPLAY], l'affichage s'allume pendant environ 3 secondes.

Réalisation des réglages du menu

Vous pouvez sélectionner les fonctions suivantes. Pour en savoir plus, reportez-vous à la page dont le numéro est indiqué entre parenthèses ().

- Crête (Recherche du niveau de crête)** (page 15)
- Édition (Mode édition)** (page 15)
- Mode MP3/WMA (Réglage du mode de lecture de fichiers)** (page 16)
- Sortie numérique (Réglage de la sortie audio numérique)** (page 16)
- Relecture rapide (lecture en mode de relecture rapide)** (page 16)
- Veille auto (Mode de mise en veille automatique)** (page 16)

1 En mode Arrêt, appuyez sur [MENU].

2 Appuyez sur ■ ou sur ■■ pour sélectionner l'option de menu que vous souhaitez régler.

3 Appuyez sur [ENTER].

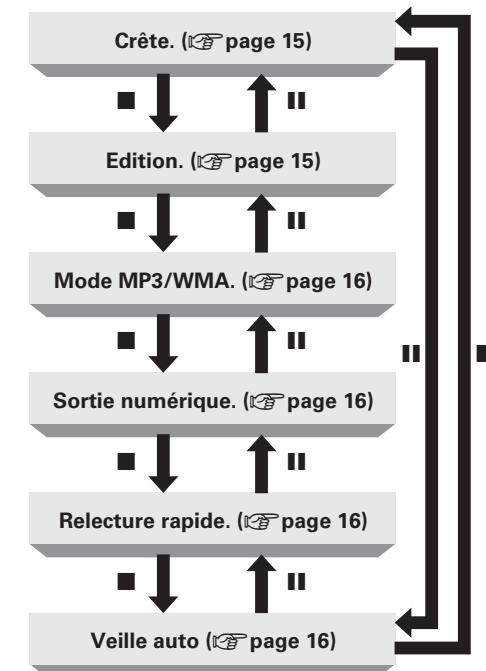

Symboles utilisés pour indiquer les touches dans ce manuel

- Touche se trouvant sur l'appareil et la télécommande → **TOUCHE**
- Touche se trouvant uniquement sur l'appareil → **<TOUCHE>**
- Touche se trouvant uniquement sur la télécommande → **[TOUCHE]**

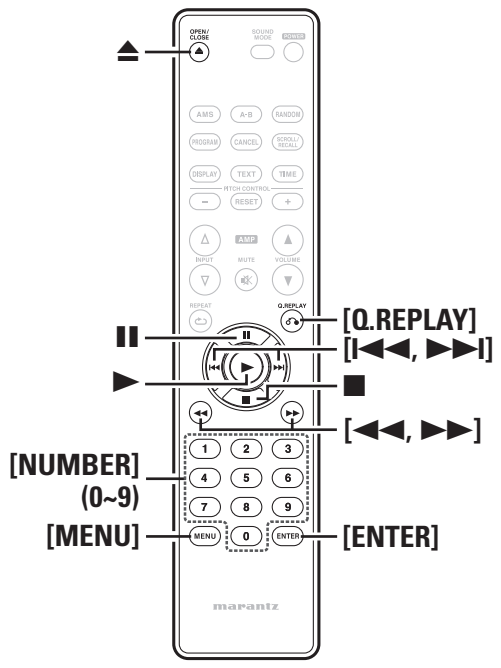
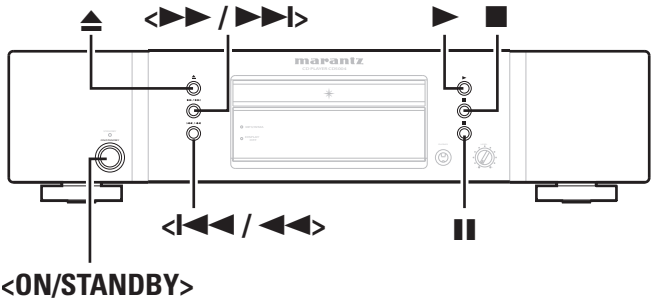

Crête (Recherche du niveau de crête)

Vous pouvez éviter les distorsions et le bruit dans un enregistrement si vous réglez le niveau d'enregistrement de la station de cassette par rapport à l'intensité sonore de crête du disque. Cet appareil peut détecter les parties présentant une intensité sonore relativement élevée sur l'intégralité du disque ou sur les plages programmées.

1 Sélectionnez "Peak", puis appuyez sur [ENTER].

- Le témoin "PEAK" de l'affichage s'allume et la recherche du niveau de crête commence à partir de la première plage du disque.
- Lorsque la recherche du niveau de crête de la première plage est terminée, l'appareil lit en boucle un segment de 6 secondes avant et après les portions présentant une intensité sonore relativement élevée.
- Réglez le niveau d'enregistrement de la station de cassette pendant la lecture en boucle du segment de 6 secondes ci-dessus.
(Pour en savoir plus, reportez-vous à la notice d'utilisation de la station de cassette.)

2 Appuyez sur [] pour arrêter la lecture de l'emplacement de la crête.

REMARQUE

L'intensité sonore peut être élevée en de multiples endroits sur un disque. Par conséquent, chaque fois que vous effectuez une recherche du niveau de crête sur un même disque, l'appareil peut détecter des zones d'intensité sonore élevée différentes.

Édition (Mode édition)

Lorsque vous enregistrez le contenu d'un CD sur une bande magnétique, vous pouvez utiliser cette fonction pour diviser les plages et les enregistrer sur la face A et la face B de la cassette en fonction de la durée d'enregistrement de celle-ci. Lors de l'enregistrement, des intervalles de 4 secondes sont insérés entre les plages.

- Vous pouvez utiliser le mode d'édition simultanément au mode de lecture programmée ou au mode de lecture programmée avec morceaux sautés.

1 Sélectionnez "Edit" et appuyez sur [ENTER].

- Le témoin "EDIT" de l'affichage s'allume et les plages gravées sur le disque sont enregistrées sur les faces A et B de la cassette.

(Exemple: Disque contenant 28 pages)

Dans cet exemple, les pages 1 à 15 sont enregistrées sur la face A et les pages 16 à 28 sont enregistrées sur la face B si l'on utilise une cassette de 90 minutes.

2 Réglage de la durée d'enregistrement d'une cassette.

- Chaque fois que vous appuyez sur [] ou sur [], les réglages de durée d'enregistrement - 46, 54, 60, 74 et 90 minutes - défilent sur l'affichage.
- Chaque appui sur [] ou sur [] vous permet de changer la durée d'enregistrement par paliers de 1 minute.
- Vous pouvez également utiliser les touches des chiffres pour saisir directement la durée voulue.
- [Exemple]** Pour régler 46 minutes, appuyez sur [4] puis sur [6].

REMARQUE

Lorsque "→" est affiché à droite de la dernière plage de la face B, les plages qui suivent la dernière page de la face B ne sont pas lues.

Dans cet exemple, les pages qui suivent la page 17 ne sont pas lues.

3 Appuyez sur [ENTER] pour mettre fin à l'opération de réglage.

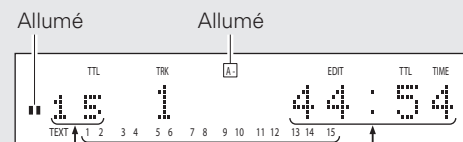

Toutes les plages à lire sur la face A
Temps de lecture total de la face A
Nombre total de pistes sur la face A

REMARQUE

- Pendant la lecture en mode d'édition, vous ne pouvez utiliser que les touches <▶>, <▲> et <ON/STANDBY> de l'appareil principal. (La télécommande est inopérante.) Ceci empêche les erreurs d'enregistrement dues à une manœuvre accidentelle.
- Pendant la lecture en mode d'édition, aucun texte d'information gravé sur un disque CD texte ne s'affiche. Seul le temps s'affiche.
- Lorsque la fonction Veille auto est activée, vous pouvez faire en sorte que cet appareil se mette automatiquement en veille dès qu'il reste en mode Arrêt sans discontinuer pendant environ 30 minutes, pendant les réglages en mode d'édition ou pendant la lecture en mode d'édition.

□ Enregistrement en mode d'édition

1 Après avoir terminé les réglages en mode d'édition, lancez l'enregistrement sur la station de cassette.

2 Appuyez sur ▶ ou sur || pour lire les plages destinées à être enregistrées sur la face A.

La lecture démarre au bout de 4 secondes environ.

- Lorsque la lecture d'enregistrement des plages sur la face A se termine, l'enregistrement s'interrompt temporairement au début de la première plage à enregistrer sur la face B.

3 Tournez la cassette sur la face B et lancez l'enregistrement.

4 Appuyez sur ▶ ou sur || pour lire les plages destinées à être enregistrées sur la face B.

La lecture démarre au bout de 4 secondes environ.

- Lorsque la lecture d'enregistrement des plages sur la face B se termine, l'enregistrement s'arrête et les réglages effectués en mode d'édition sont annulés.



Vous pouvez utiliser l'enregistrement en mode d'édition simultanément au mode de lecture programmée ou au mode de lecture programmée avec morceaux sautés.

Mode MP3/WMA (Réglage du mode de lecture de fichiers)

Vous pouvez sélectionner le mode lecture pour les fichiers MP3/WMA.

1 Sélectionnez le "mode MP3/WMA", puis appuyez sur [ENTER].

- Le réglage par défaut est "Cont. mode".

2 Appuyez sur [◀◀, ▶▶] ou sur <◀◀/▶▶, ▶▶/▶▶> pour sélectionner le mode lecture.

Cont. mode: Tous les fichiers présents sur le disque sont lus.
Folder mode: Tous les fichiers présents dans le dossier sélectionné sont lus.

- Cet appareil peut lire les fichiers MP3 et WMA.

3 Appuyez sur [ENTER].

Le réglage est sauvegardé.

Sortie numérique (Réglage de la sortie audio numérique)

Vous pouvez empêcher que les circuits audio numériques ne perturbent les circuits audio analogiques en désactivant la sortie audio numérique. Vous pouvez utiliser un son de qualité supérieure pour lire les sons analogiques.

1 Sélectionnez "Digital Out", puis appuyez sur [ENTER].

Les réglages actuels apparaissent sur l'affichage.

- La sortie numérique est réglée sur "On" en usine.

2 Appuyez sur [◀◀, ▶▶] ou sur <◀◀/▶▶, ▶▶/▶▶> pour sélectionner "On" ou "Off".

Off: Sortie audio numérique désactivée.
On: Sortie audio numérique activée.

3 Appuyez sur [ENTER].

Le réglage est sauvegardé.

Relecture rapide (lecture en mode de relecture rapide)

Utilisation de la fonction de relecture rapide

Lorsque vous appuyez sur [Q.REPLAY] pendant la lecture, la position de lecture saute en arrière depuis la position actuelle et la lecture reprend. La longueur du saut correspond à la durée programmée.

REMARQUE

- Vous ne pouvez pas passer d'une plage à l'autre lorsque vous utilisez la fonction de relecture rapide.
- Lorsque vous appuyez sur [Q.REPLAY], si la durée totale de la plage en cours de lecture ou le temps de lecture écoulé pour cette plage sont plus courts que la durée programmée pour la relecture rapide, la position de lecture retourne au début de la plage en question et la lecture reprend à cet endroit.

Réglage de la durée de relecture rapide

Si un disque est en place dans le tiroir, retirez-le avant d'effectuer le réglage.

1 Sélectionnez "Quick Replay", puis appuyez sur [ENTER].

Le réglage actuel de la durée de relecture rapide s'affiche.

Q. Rep: 10Sec

- La durée de relecture rapide est réglée à 10 secondes en usine.

2 Appuyez sur [◀◀, ▶▶] ou sur <◀◀/▶▶, ▶▶/▶▶> pour programmer la durée désirée (de 5 à 60 secondes).

3 Appuyez sur [ENTER].

Le réglage est sauvegardé.

Veille auto (Mode de mise en veille automatique)

Lorsque la fonction Veille auto est activée, vous pouvez faire en sorte que cet appareil se mette automatiquement en veille dès qu'il reste en mode Arrêt sans discontinuer pendant environ 30 minutes (inactivité complète).

1 Sélectionnez le mode "Veille auto", puis appuyez sur [ENTER].

Le réglage actuel du mode Veille auto s'affiche.

- Le mode Veille auto est réglé sur "Off" en usine.

2 Appuyez sur [◀◀, ▶▶] ou sur <◀◀/▶▶, ▶▶/▶▶> pour choisir le réglage voulu.

- ON: Mode Veille auto activé.
- OFF: Mode Veille auto désactivé.

3 Appuyez sur [ENTER].

Le réglage est sauvegardé.

Symboles utilisés pour indiquer les touches dans ce manuel

- Touche se trouvant sur l'appareil et la télécommande → **TOUCHE**
- Touche se trouvant uniquement sur l'appareil → **<TOUCHE>**
- Touche se trouvant uniquement sur la télécommande → **[TOUCHE]**

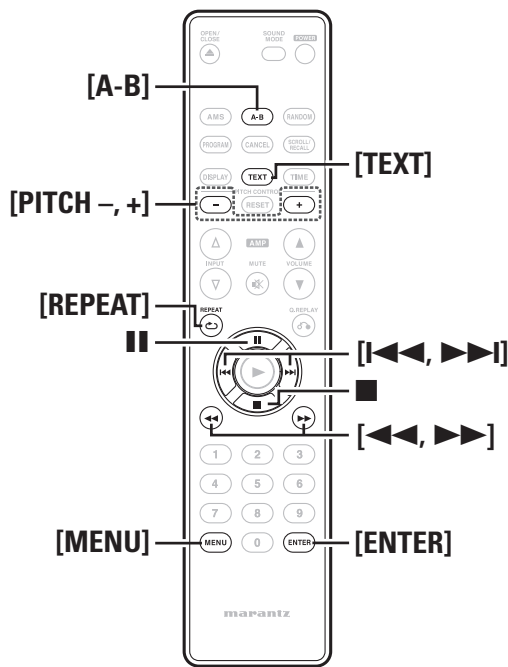
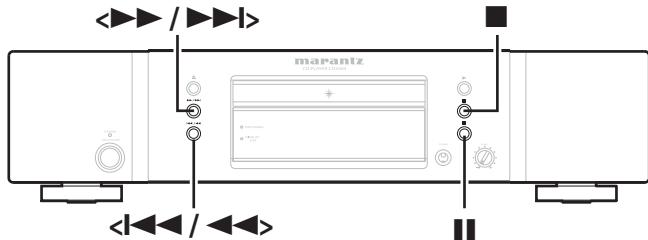

Lecture des fichiers MP3 et WMA

Ordre de lecture des fichiers MP3/WMA

Exemple d'ordre de lecture MP3/WMA

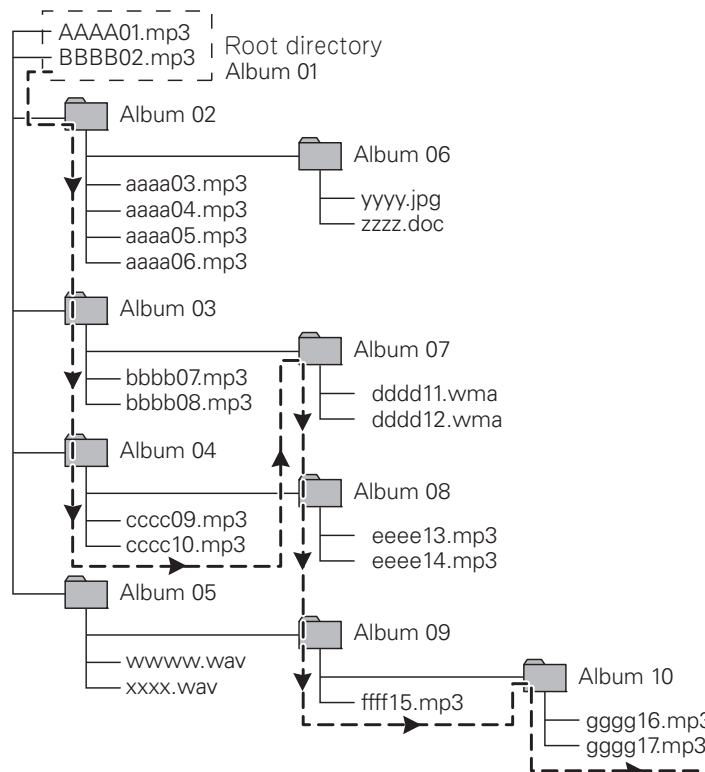

Ordre de lecture

- | | |
|--------------|---------------|
| 1 AAAA01.mp3 | 10 cccc10.mp3 |
| 2 BBBB02.mp3 | 11 dddd11.wma |
| 3 aaaa03.mp3 | 12 dddd12.wma |
| 4 aaaa04.mp3 | 13 eeee13.mp3 |
| 5 aaaa05.mp3 | 14 eeee14.mp3 |
| 6 aaaa06.mp3 | 15 ffff15.mp3 |
| 7 bbbb07.mp3 | 16 gggg16.mp3 |
| 8 bbbb08.mp3 | 17 gggg17.mp3 |
| 9 cccc09.mp3 | |

Affichage pendant l'arrêt du lecteur

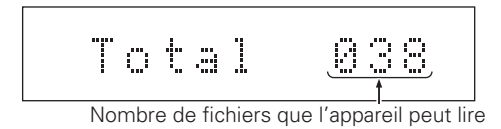

- Les lignes pointillées avec flèches indiquent l'ordre de lecture des fichiers et dossiers.
- S'il y a des fichiers MP3/WMA directement sous le répertoire racine (autrement dit s'ils ne sont pas dans un dossier), ils seront lus avant les fichiers des dossiers.
- L'ordre de lecture dépendra des noms de dossier et des noms de fichier, dans l'ordre de priorité suivant : chiffres → lettres majuscules → lettres minuscules.
- Les fichiers des albums 05 et 06 ne sont pas lus parce qu'ils ne sont pas au format MP3 ou WMA.
- Sur un ordinateur, il se peut que l'ordre de lecture soit différent de l'ordre affiché. Cet ordre peut également varier suivant le logiciel d'écriture CD utilisé.

❑ Affichage des informations de texte

Chaque fois que vous appuyez sur [TEXT], les textes d'information défilent dans l'ordre suivant sur l'affichage.

Pendant la lecture, l'appareil affiche principalement des informations concernant le fichier qu'il est en train de lire.

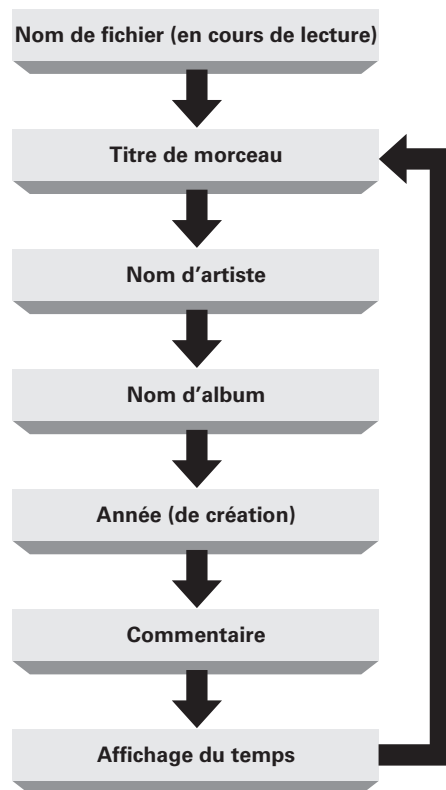

- Seuls les caractères alphanumériques peuvent être affichés.
- Le type de texte d'information enregistré dans un fichier peut varier selon la méthode utilisée pour écrire ce fichier et selon le logiciel de gravure de CD utilisé. Les textes d'information non enregistrés ne sont pas lus.
- Lorsqu'un CD n'est pas en cours de lecture, l'appareil affiche uniquement le nombre de fichiers présents sur le disque et qu'il peut lire.

REMARQUE

Selon le format MP3 ou WMA du fichier en cours de lecture, les textes d'information peuvent ne pas s'afficher.

Lecture de fichiers MP3 ou WMA

1 Placez dans le tiroir un disque CD-R/RW qui contient des fichiers musicaux au format MP3 ou WMA (☞ page 3).

2 Appuyez sur [MENU] pour sélectionner "MP3/WMA Mode". Choisissez "Cont. mode" ou "Folder mode" (☞ page 16).

Pour changer de dossier ou de fichier pendant la lecture

[Pour changer de dossier]

Utilisez [PITCH -, +] pour sélectionner un dossier, puis appuyez sur [ENTER].

[Pour changer de fichier]

Utilisez [◀◀, ▶▶] ou <◀◀/◀◀, ▶▶/▶▶> pour sélectionner un fichier.



Lorsque vous utilisez un disque CD-R/RW, cet appareil fixe automatiquement l'ordre de lecture. Pour en savoir plus, reportez-vous au paragraphe "Lecture des fichiers MP3 et WMA" (☞ page 17).

Pour arrêter la lecture

Appuyez sur ■.

Pour arrêter temporairement la lecture

Appuyez sur ■■.

Le témoin "■■" s'allume.

- Pour redémarrer la lecture, appuyez de nouveau sur ■■.

Avance rapide et retour rapide (recherche)

Pendant la lecture, appuyez de manière prolongée sur [◀◀, ▶▶] ou <◀◀/◀◀, ▶▶/▶▶>.

- Dès que vous ôtez votre doigt de la touche, la lecture reprend de manière normale.
- Lorsque la lecture reprend de manière normale après une recherche, le son peut s'interrompre momentanément.

❑ Répétition de la lecture (Répétition)

Appuyez sur [REPEAT] pour sélectionner le mode répétition.

- Chaque fois que vous appuyez sur [REPEAT], les modes de répétition défilent dans l'ordre suivant sur l'affichage.

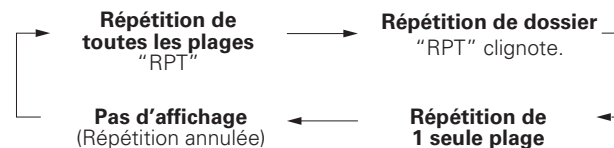

[Éléments sélectionnables]

Répétition de toutes les plages "RPT" : Toutes les pistes sont lues de manière répétée.

Répétition de dossier "RPT" clignote. : Les plages d'un dossier sont lues de manière répétée.

Répétition de 1 seule plage "RPT1" : Seul 1 titre est lu de manière répétée.

Répétition annulée (Pas d'affichage) : La lecture normale reprend.

❑ Lecture en mode répétition entre des points spécifiés (Répétition A-B)

1 Pendant la lecture appuyez sur [A-B] au point de départ désiré (A).

Le témoin "A-" de l'affichage s'allume.

2 Appuyez de nouveau sur [A-B] au point final désiré (B).

Le témoin "B-" de l'affichage s'allume et l'appareil va lire la partie sélectionnée (du point A au point B) en boucle.

- Pour arrêter la répétition de lecture A-B et reprendre la lecture normale, appuyez de nouveau sur [A-B]. Le témoin "A-B" s'éteint.

REMARQUE

- La fonction de répétition de lecture A-B n'est pas utilisable pendant la lecture aléatoire.
- Dans certains cas, vous pouvez rencontrer des difficultés lors de la mise en place du point B si le débit binaire du fichier est bas.

**Symboles utilisés pour indiquer les touches dans ce manuel**

Touche se trouvant sur l'appareil et la télécommande

→ **TOUCHE**Touche se trouvant uniquement sur l'appareil → **<TOUCHE>**

Touche se trouvant uniquement sur la télécommande

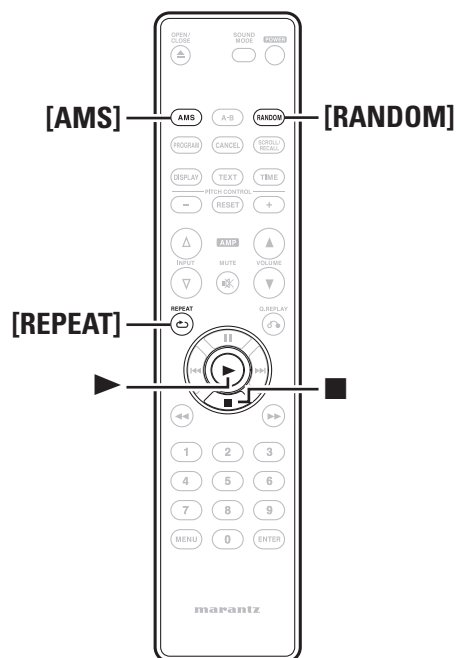
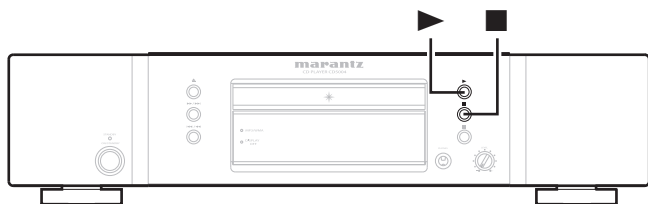
→ **[TOUCHE]****[RANDOM] Lecture aléatoire (Lecture aléatoire)****Pendant la lecture ou en mode Arrêt, appuyez sur [RANDOM].**

Le témoin "RNDM" de l'affichage s'allume et la lecture aléatoire commence.

Arrêt de la lecture aléatoireAppuyez sur **[STOP]** ou sur **[RANDOM]** pendant la lecture aléatoire. Le témoin "RNDM" de l'affichage s'éteint.Si vous appuyez sur **[REPEAT]** pendant la lecture aléatoire, la lecture s'effectue en mode de répétition d'une seule plage ou en mode de répétition de toutes les plages.

- Répétition de toutes les plages: À la fin de la session de lecture aléatoire en cours, une nouvelle session plaçant les plages dans un ordre différent démarre. Cette opération se reproduit en boucle jusqu'à ce que vous annuliez le mode de répétition de toutes les plages.
- Répétition d'une seule plage: L'appareil répète la lecture de la plage en cours.

REMARQUE

Le mode de lecture aléatoire est annulé si vous mettez l'appareil en veille ou hors tension ou si vous ouvrez le tiroir du disque.

[AMS] Recherche d'une piste spécifique (Lecture AMS)

Vous pouvez lire les introductions de toutes les plages successivement à partir de la première plage. Cette fonction est utile lorsque vous cherchez une plage spécifique que vous voulez écouter. (Lecture AMS : lecture Auto Music Scan ou balayage automatique des morceaux)

1 Pendant la lecture ou en mode Arrêt, appuyez sur [AMS].

Le témoin de lecture "▶" de l'affichage clignote et la lecture AMS commence.

2 Appuyez sur [AMS] pour programmer le temps de lecture.

- Chaque fois que vous appuyez sur **[AMS]**, les temps de lecture AMS défilent dans l'ordre suivant sur l'affichage.

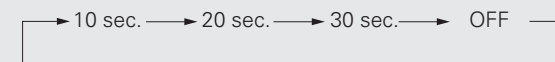
**3 Dès que vous avez trouvé la plage que vous voulez écouter, appuyez sur ▶.**

Le témoin de lecture "▶" s'allume et la lecture reprend de manière normale.

- Si vous appuyez sur **[RANDOM]** pendant la lecture AMS, le mode de lecture AMS est annulé et la lecture aléatoire commence.

REMARQUE

La lecture AMS vous permet de lire les fichiers définis dans le menu "MP3/WMA Mode" (page 16).

Explication des termes

D

Débit binaire

Ce terme exprime la quantité de données vidéo/audio enregistrées sur un disque lue en 1 seconde.

F

Fréquence d'échantillonnage

L'échantillonnage consiste à effectuer une lecture d'une onde sonore (signal analogique) à intervalles réguliers et à exprimer la hauteur de l'onde lors de chaque lecture dans un format numérisé (produisant un signal numérique).

Le nombre de lectures effectuées en une seconde est appelée "fréquence d'échantillonnage". Plus cette valeur est grande, plus le son reproduit est proche du son original.

M

MP3 (MPEG AudioPlayer 3)

Il s'agit d'un format de compression des données audio normalisé au plan international qui utilise la norme de compression vidéo "MPEG-1". Il compresse le volume de données à environ un onzième de sa taille initiale tout en conservant une qualité de son équivalente à celle d'un CD musical.

W

WMA (Windows Media Audio)

Il s'agit de la technologie de compression audio mise au point par la société Microsoft.

Les données WMA peuvent être codées à l'aide de Windows Media® Player version 7, 7.1, Windows Media® Player pour Windows® XP et la série Windows Media® Player 9.

Pour coder les fichiers WMA, utilisez uniquement les applications autorisées par la société Microsoft. Si vous utilisez une application non autorisée, le fichier peut ne pas fonctionner correctement.

Divers

❑ Lecture de disques CD-R/CD-RW



Cet appareil peut lire les disques CD-RW (réinscriptibles) ainsi que les CD Audio ordinaires et les disques CD-R (enregistrables).

- Cet appareil peut lire les disques de format CD Audio et CDR/CD-RW contenant des données musicales MP3/WMA. Cependant, certains disques peuvent présenter des problèmes de lecture ou de distorsion sonore par exemple.

*Pour de plus amples informations, lisez attentivement le mode d'emploi fourni avec un enregistreur de CD.

- Les disques CD-R et CD-RW doivent contenir des informations TOC (table des matières) correctement enregistrées afin de pouvoir les lire. Sur les enregistreurs de CD, l'écriture des informations TOC est appelée finalisation du disque. Les disques non finalisés ne peuvent pas être reconnus correctement en tant que CD Audio et lus par les lecteurs de CD ordinaires et les lecteurs de CD Super Audio.

Pour plus de détails, veuillez lire le mode d'emploi fourni avec l'enregistreur CD.

*TOC est l'abréviation de Table Of Contents (table des matières) et elle contient des informations comme le nombre total de pages et le temps de lecture total du disque.

- Ce lecteur ne peut être utilisé que pour faire la lecture des disques de format CDDA Audio ou des disques sur lesquels des données audio MP3 ou WMA ont été enregistrées. N'essayez pas de lire un disque contenant d'autres données, comme un CD-ROM pour ordinateur, sur cet appareil.
- La lecture d'un disque CD-RW nécessitant un changement partiel de la configuration du lecteur, la lecture des informations TOC peut prendre plus longtemps que lors de l'utilisation d'un CD Audio ou disque CD-R.

❑ Lecture de fichiers MP3 ou WMA

Ce lecteur CD peut être utilisé pour faire la lecture des disques CD-R ou CD-RW sur lesquels des fichiers audio de format MP3 (MPEG Audio Layer-3) ou WMA (Windows Media Audio) ont été enregistrés.

La prise en charge des balises ID3 MP3 permet d'afficher des informations ID3, telles que noms d'artiste, titres d'album, titres de piste, etc., si ces informations ont été enregistrées sur les pistes.

- Windows Media et le logo Windows sont des marques de commerce, déposées ou non, de Microsoft Corporation aux États-Unis et dans d'autres pays.

- La musique que vous enregistrez est réservée exclusivement à votre usage personnel si elle est protégée par des droits d'auteur, toute autre utilisation étant interdite sans l'autorisation du détenteur des droits d'auteur.

REMARQUE

- Ce lecteur CD prend uniquement en charge les fichiers sonores dont la spécification est "MPEG-1 Audio Layer-3" (fréquence d'échantillonnage de 32 kHz, 44,1 kHz ou 48 kHz). Les fichiers aux spécifications différentes, telles que MPEG-2 Audio Layer-3, MPEG-2.5 Audio Layer-3, MP1 et MP2 ne sont pas pris en charge.
- En général, plus le débit binaire est élevé, plus la qualité sonore augmente. Le débit binaire varie de 32 à 320 kb/s pour les fichiers MP3, et de 64 à 160 kb/s pour les fichiers WMA. Il est recommandé d'utiliser des enregistrements MP3/WMA à débit binaire d'au moins 128 kb/s.
- Assurez-vous que les fichiers MP3/WMA portent l'extension ".mp3" ou ".wma". Ce lecteur ne peut pas faire la lecture des fichiers portant une autre extension ou sans extension.
- Les listes de lecture ne sont pas prises en charge.
- Le nombre maximum de fichiers pris en charge par disque est de 255, et le nombre maximum de dossiers est aussi de 255.
- Les noms de fichier et de dossier d'une longueur maximale de 32 caractères peuvent être affichés.
- Ce lecteur prend en charge les balises ID3 MP3.
- L'affichage des informations de texte, telles que les informations de balise ID3 et les noms de fichier affichés pendant la lecture des fichiers MP3, ne prend en charge que les caractères alphanumériques de la langue anglaise.
- Lors de la lecture de fichiers à débit binaire variable, il se peut que le temps de lecture ne s'affiche pas avec exactitude.
- Pour l'écriture sur les disques CD-R ou CD-RW, utilisez le format de disque ISO9660 mode 1 ou ISO9660 mode 2. L'enregistrement multisession est également pris en charge, ce qui permet de faire la lecture des données qui ont été ajoutées à un disque.
- La lecture des fichiers MP3/WMA enregistrés en mode d'écriture par paquets n'est pas possible.
- Suivant l'état des données enregistrées, la lecture des informations de morceau peut prendre un certain temps.
- Dans le cas d'un CD de type "Enhanced" ou "Mixed Mode" comprenant des fichiers audio de format CD-DA et de format MP3/WMA, seule la partie audio CD-DA sera lue.
- Ce lecteur ne prend pas en charge la lecture des fichiers WMA DRM (GDN : gestion des droits numériques).

Dépistage des pannes

En cas de problème, vérifiez d'abord les éléments suivants:

1. Toutes les connexions sont-elles correctes?

2. Avez-vous suivi les instructions du manuel?

Si l'appareil ne fonctionne pas normalement, vérifiez les éléments listés ci-dessous. Si cela ne résout pas le problème, l'unité est peut-être défectueuse.

Dans ce cas, débranchez immédiatement l'alimentation. Contactez votre fournisseur MARANTZ.

Symptôme	Cause	Mesure	Page
Le disque ne tourne pas.	• Le cordon d'alimentation n'est pas branché.	• Branchez le cordon d'alimentation sur une prise murale.	7
	• Cet appareil n'est pas sous tension.	• Mettez l'appareil sous tension.	8
	• Le disque n'est pas correctement placé.	• Placez le disque correctement.	3
	• Le disque est à l'envers. (L'étiquette du disque est tournée vers le bas.)	• Placez le disque correctement.	3
	• Le disque est sale.	• Nettoyez la surface d'enregistrement du disque.	4
	• Le disque est rayé.	• Un disque présentant de nombreuses rayures peut devenir illisible.	-
	• Le disque est déformé.	• Un disque déformé peut devenir illisible.	-
Le disque tourne mais aucun son n'est restitué.	• L'amplificateur ou les enceintes ne sont pas correctement connectés.	• Connectez les câbles correctement. (Reportez-vous à la notice d'utilisation fournie avec l'amplificateur.)	-
	• L'amplificateur n'est pas sous tension.	• Mettez l'amplificateur sous tension. (Reportez-vous à la notice d'utilisation fournie avec l'amplificateur.)	-
	• Le sélecteur de fonction ou de source d'entrée de l'amplificateur n'est pas réglé sur "CD" ou "AUX" (borne de l'amplificateur sur laquelle cet appareil est connecté).	• Placez le sélecteur de fonction ou de source d'entrée de l'amplificateur sur "CD" ou "AUX" (borne de l'amplificateur sur laquelle cet appareil est connecté). (Reportez-vous à la notice d'utilisation fournie avec l'amplificateur.)	-
	• Le volume de l'amplificateur est réglé au minimum.	• Ajustez le volume de l'amplificateur. (Reportez-vous à la notice d'utilisation fournie avec l'amplificateur.)	-
L'affichage ne s'allume pas pendant la lecture.	• La fonction Audio EX ([SOUND MODE]) est réglée sur "Audio EX2".	• Réglez la fonction Audio EX ([SOUND MODE]) sur "Audio EX OFF" ou "Audio EX1".	14

Symptôme	Cause	Mesure	Page
Le disque cesse de tourner.	• Le disque est sale.	• Nettoyez la surface d'enregistrement du disque.	4
	• Le disque est rayé.	• Un disque présentant de nombreuses rayures peut devenir illisible.	-
	• Le disque est déformé.	• Un disque déformé peut devenir illisible.	-
	• Le disque placé dans le tiroir n'est pas un CD musical. Ou bien il n'y a pas de fichiers MP3 ou WMA enregistrés sur le disque.	• L'appareil ne peut pas lire un CD-ROM destiné à un ordinateur.	17
La télécommande ne fonctionne pas.	• La distance entre l'appareil et la télécommande est trop grande.	• Utilisez la télécommande plus près de l'appareil, à portée du capteur.	4
	• Un objet fait écran entre l'appareil et la télécommande.	• Retirez l'obstacle.	4
	• Les piles de la télécommande sont épuisées.	• Remplacez toutes les piles par des neuves.	4
	• Le capteur de télécommande de l'appareil est exposé à une source lumineuse puissante.	• Évitez d'exposer le capteur de télécommande à une source lumineuse puissante.	4
Impossible de lire un disque CD-/CD-RW.	• Le commutateur EXTERNAL/INTERNAL de l'appareil est réglé sur "EXTERNAL".	• Pour pouvoir utiliser cet appareil sans amplificateur, placez le commutateur de télécommande sur "INTERNAL".	12
	Le disque est à l'envers. (L'étiquette du disque est tournée vers le bas.)	• Placez le disque correctement.	3
La fonction de réglage de vitesse est inopérante.	• Les données enregistrées ne sont pas gravées dans un format audio (CD-DA). Ou bien les fichiers MP3/WMA n'ont pas été correctement enregistrés.	• Enregistrez des données compatibles avec cet appareil.	17
Les signaux audio numériques ne sont pas transmis.	• La fonction Audio EX ([SOUND MODE]) n'est pas réglée sur "Audio EX OFF".	• Réglez la fonction Audio EX ([SOUND MODE]) sur "Audio EX OFF".	14
	• L'option "Digital Out" est réglée sur "Off".	• Réglez l'option "Digital Out" sur "On".	16
	• La fonction Audio EX ([SOUND MODE]) est réglée sur "Audio EX2".	• Réglez la fonction Audio EX ([SOUND MODE]) sur "Audio EX1".	14
L'affichage ne s'allume pas pendant la lecture.	• La fonction Audio EX ([SOUND MODE]) est réglée sur "Audio EX OFF" et le réglage de vitesse est en cours d'utilisation.	• Choisissez le réglage de vitesse "Pitch: 0". • Ou bien réglez la fonction Audio EX ([SOUND MODE]) sur "Audio EX1".	14

Spécifications

Caractéristiques

- **Canaux:** 2 canaux
- **Distorsion de fréquence:** 2 Hz à 20 kHz
- **Gamme dynamique:** 100 dB
- **Rapport signal-bruit:** 110 dB
- **Séparation des canaux:** 110 dB (1 kHz)
- **Distorsion harmonique:** 0.002% (1 kHz)
- **Pleurage & scintillement:** Précision de quartz
- **Sortie audio:** 2,25 V rms, stéréo
- **Sortie casque:** 18 mW/32 ohms (maximum variable)
- **Sortie numérique**
 - Sortie coaxiale (connecteur à broches):** 0,5 Vp-p, 75 ohms
 - Sortie optique (connecteur optique carré):** -19 dBm

Système de lecture optique

- **Laser:** Semi-conducteur AlGaAs
- **Longueur d'onde:** 780 nm

Système de signal

- **Fréquence d'échantillonnage:** 44,1 kHz
- **Quantification:** PCM à 16 bits linéaires

Alimentation électrique

- **Version N:** CA 120 V 60 Hz
- **Consommation électrique:** 14 W
- **Consommation électrique en veille:** 0,4 W

Boîtier, etc

- **Accessoires**
 - Télécommande:** 1
 - Piles AAA:** 2
 - Cordon d'alimentation CA:** 1
 - Cordon de connexion audio:** 1
 - Cordon de connexion de la télécommande:** 1
- **Cotes extérieures maximales**
 - Largeur:** 17-3/8 pouces (440mm)
 - Hauteur:** 4-1/8 pouces (104,5mm)
 - Profondeur:** 13-3/8 pouces (339,5mm)
- **Poids:** 5,1kg
- **Température de fonctionnement admise:** +5 à +35°C
- **Humidité de fonctionnement admise:** 5 à 90% (sans condensation)

Dans un but d'amélioration, ces spécifications et la conception sont susceptibles de changements sans préavis.

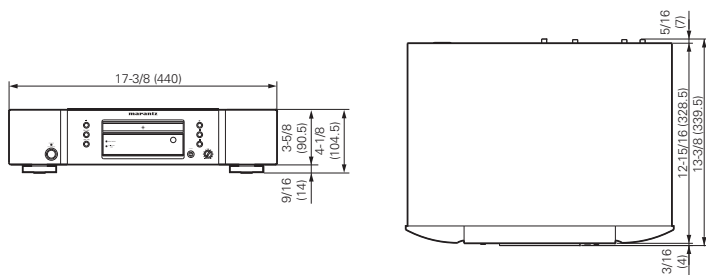

Index

A

- Affichage 5
- Avance rapides 8, 18

C

- Câble audio 7
- Câble numérique coaxial 12
- Câble optique 12
- CD audio 3
- CD-R/CD-RW 3
- CD texte 9
- Connexion
 - Câbles utilisés pour les connexions 7, 12
 - Connexion du cordon d'alimentation 7
 - Connexions analogiques 7
 - Connexions numériques 12
 - Connexions numériques coaxiales 12
 - Connexions numériques optique 12
- Cont. mode 16
- Cordon d'alimentation 7

E

- Édition 15
- EXTERNAL 12

F

- Finaliser 3
- Folder mode 16
- Fonction de réglage de vitesse 14

I

- Informations de texte 9, 18
- INTERNAL 12

L

- Lecture
 - Lecture aléatoire 11, 19
 - Lecture CD 8
 - Lecture du programme 13
 - Pour arrêter la lecture 8, 18
 - Pour arrêter temporairement la lecture 8, 18
 - Répétition 10, 18
- Lecture AMS 11, 19
- Lecture en mode de relecture rapide 16
- Lecture programmée avec morceaux effacés 13

M

- Mode de mise en veille automatique 16
- MP3 18

P

- Piles 4
- Pour arrêter la lecture 18

R

- Raccordement de la télécommande 12
- Recherche 8, 18
- Recherche du niveau de crête 15
- Réglage de la sortie audio numérique 16
- Réglage du mode de lecture de fichiers 16
- Répétition 10, 18
- Répétition A-B 10, 18
- Répétition de 1 seule plage 10, 18
- Répétition de toutes les plages 10, 18
- Retour rapides 8, 18

S

- Saut 9

T

- Télécommande 6
- Insertion des piles 4

W

- WMA 18

www.marantz.com

You can find your nearest authorized distributor or dealer on our website.

marantz[®] is a registered trademark.

Free Manuals Download Website

<http://myh66.com>

<http://usermanuals.us>

<http://www.somanuals.com>

<http://www.4manuals.cc>

<http://www.manual-lib.com>

<http://www.404manual.com>

<http://www.luxmanual.com>

<http://aubethermostatmanual.com>

Golf course search by state

<http://golfingnear.com>

Email search by domain

<http://emailbydomain.com>

Auto manuals search

<http://auto.somanuals.com>

TV manuals search

<http://tv.somanuals.com>