

# McCULLOCH®

## USER MANUAL MANUEL DE UTILISATION MANUAL DEL USUARIO

**MB3202**  
Gas Blower  
Souffleur à essence  
Soplador de Gasolina



**SAFETY  
OPERATION  
MAINTENANCE**

**SECURITE  
FONCTIONNEMENT  
ENTRETIEN**

**SEGURIDAD  
OPERACION  
MANTENIMIENTO**

### **WARNING • PLEASE READ**

For your own safety please read this manual before attempting to operate your new unit. Failure to follow instructions can result in serious personal injury. Spend a few moments to familiarize yourself with your blower before each use.

### **AVERTISSEMENT • LIRE ATTENTIVEMENT**

Pour votre sécurité, lisez entièrement ce manuel avant d'utiliser votre nouvel outil. Le non respect des instructions peut résulter en des accidents graves. Prenez quelques instants pour vous familiariser avec le souffleur avant chaque utilisation.

### **ADVERTENCIA • FAVOR DE LEER**

Para su propia seguridad, favor de leer este manual antes de intentar operar su unidad nueva. Si no se siguen estas instrucciones se pueden provocar serias heridas personales. Favor de dedicar un poco de tiempo para familiarizarse cada vez que se utilice la unidad.

**PLEASE READ**

The **WARRANTY SYMBOL** **W** indicates that unless instructions or procedures are followed any damage caused will void the warranty and repairs will be at owner's expense. A **CAUTION** may also accompany the **WARRANTY SYMBOL**.

Service other than user maintenance should be performed by a McCulloch Authorized Service Center. Damage or conditions which render this product inoperable caused by improper maintenance practices will void the manufacturer's warranty.

**FOR WARRANTY OR SERVICE CONTACT THE NEAREST McCULLOCH AUTHORIZED SERVICE CENTER LISTED UNDER "SAWS" IN YOUR TELEPHONE DIRECTORY YELLOW PAGES.**

**McCULLOCH CORPORATION  
PRODUCT SERVICE DEPARTMENT**

---

**LIRE ATTENTIVEMENT**

Le **SYMBOLE DE GARANTIE** **G** indique que si les procédures ou instructions ne sont pas respectées, les dommages ne seront pas couverts par la garantie et les réparations seront à la charge du propriétaire. Le **SYMBOLE DE GARANTIE** peut être accompagné du message **ATTENTION**.

Les réparations autres que les entretiens à effectuer par l'utilisateur devraient être confiées à un Service Après-Vente McCulloch agréé. La garantie du fabricant sera nulle en cas de dommages ou de conditions rendant le produit inutilisable à la suite d'un entretien inadéquat.

**POUR TOUT ENTRETIEN, VEUILLEZ APPORTER VOTRE OUTIL AU CENTRE DE SERVICE APRES-VENTE McCULLOCH AGREE LE PLUS PROCHE DONT LE NOM FIGURE SOUS LA RUBRIQUE «SCIE» DES PAGES JAUNES DE L'ANNUAIRE.**

**McCULLOCH CORPORATION  
SERVICE DE REPARATIONS DES PRODUITS**

---

**FAVOR DE LEER**

El **SIMBOLO DE GARANTIA** **G** indica que a menos que las instrucciones o procedimientos sean seguidos cualesquier daños causados anulará la garantía y las reparaciones estarán a cuenta del dueño. Con **PRECAUCION** puede también acompañar el **SIMBOLO DE GARANTIA**.

El servicio otro que mantenimiento de usuario deberá ser ejecutado por un Centro de Servicio Autorizado McCulloch. El daño a condiciones que dejen este producto inoperable provocado por prácticas de mantenimiento impropias anularán la garantía del fabricante.

**PARA GARANTIA O SERVICIO CONTACTE A SU CENTRO DE SERVICIO AUTORIZADO McCULLOCH MAS CERCANO LISTADO BAJO "SIERRAS" EN LAS PAGINAS AMARILLAS DE SU DIRECTORIO TELEFONICO.**

**McCULLOCH CORPORATION  
DEPARTAMENTO DE SERVICIO DEL PRODUCTO**

---

# 1 - GENERAL INFORMATION - GENERALITES - INFORMACION GENERAL

---

## **SPECIFICATIONS**

<b>E N G L I S H</b>	Engine Type .....	Air-cooled, 2 Cycle, Chrome Cylinder
	Displacement .....	32cc (2.0ci)
	Dry Weight .....	15.5 lbs. (7kg)
	Fuel Capacity .....	24 oz. (71cl)
	Carburetor .....	Primer / Diaphragm Type
	Ignition .....	Electronic
	Spark Plug .....	Champion RDJ8J or equivalent

---

## **CARACTERISTIQUES**

<b>F R A N C A I S</b>	Type de moteur .....	Refroidi par air, 2 temps, Cylindre Chrome
	Cylindrée .....	32cc (2,0ci)
	Poids à sec .....	7kg (15,5 livres)
	Capacité du réservoir de carburant .....	71cl (24 onces)
	Carburateur .....	Amorçage / diaphragme
	Allumage .....	Electronique
	Bougie .....	Champion RDJ8J ou équivalent

---

## **ESPECIFICACIONES**

<b>E S P A Ñ O L</b>	Tipo de motor .....	Enfriado por aire, 2 ciclos, Cilindro de Cromo
	Desplazamiento .....	32cc (2.0ci)
	Peso en Seco .....	7kg (15.5 libras)
	Capacidad de Combustible .....	71cl (24 onzas)
	Carburador .....	Tipo Carga / Diafragma
	Encendido .....	Electrónica
	Bujía .....	Champion RDJ8J o equivalente

## 2 - GENERAL IDENTIFICATION - IDENTIFICATION DES PRINCIPAUX COMPOSANTS - IDENTIFICACION GENERAL

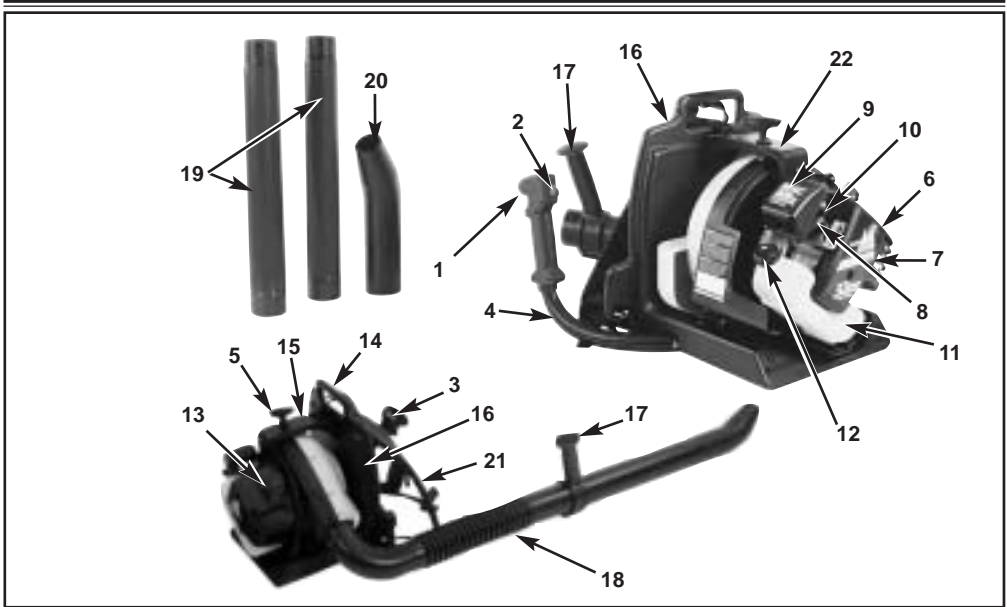

1. THROTTLE TRIGGER

2. IGNITION SWITCH

3. THROTTLE LOCK

4. THROTTLE CONTROL ARM

5. STARTER HANDLE

6. MUFFLER COVER

7. SPARK ARRESTER SCREEN\*

8. CARBURETOR / PRIMER BULB

9. AIR CLEANER COVER

10. 3-POSITION CHOKE LEVER

11. FUEL TANK

12. FUEL CAP

13. SPARK PLUG WIRE / SPARK PLUG

14. TOP ASSIST HANDLE

15. BRIDGE

16. VENTED BACK PAD

17. PISTOL GRIP ASSIST HANDLE

18. FLEX TUBE

19. EXTENSION TUBES (2)

20. CONCENTRATOR NOZZLE

21. HARNESS

22. STARTING INSTRUCTIONS

\*Supplied in User Kit

ENGLISH

1. GACHETTE D'ACCELERATION

2. BOUTON DE CONTACT

3. VERROU D'ACCELERATION

4. COMMANDE D'ACCELERATION

5. CAPOT DU SILENCIEUX

6. SILENCIEUX

7. PARE-ETINCELLES\*

8. CARBURATEUR

9. COUVERCLE DU FILTRE A AIR

10. LEVIER DU VOLET DE DEPART

A 3 POSITION

11. RESERVOIR DE CARBURANT

12. BOUCHON DU RESERVOIR A CARBURANT

13. FIL DE BOUGIE / BOUGIE

14. POIGNEE DE MAINTIEN

15. PONT

16. SUPPORT DORSAL AERE

17. POIGNEE PISTOLET DE MAINTIEN

18. TUBE SOUPLE

19. RALLONGES (2)

20. EMBOUT CONCENTRATEUR

21. HARNAIS

22. INSTRUCTIONS DE DEMARRAGE

\*Inclus dans le kit de l'utilisateur

FRANCAIS

1. GATILLO DE ESTRANGULACION

2. INTERRUPTOR DE IGNITION

3. SEGURO DE ESTRANGULACION

4. CONTROL DE ESTRANGULACION MODERNO

5. MANIJA DEL MECANISMO

DE ARRANQUE

6. CUBIERTA DEL MOFLE

7. CEDAZO PARACHISPAS\*

8. CARBURADOR / BULBO DE CEBADO

9. CUBIERTA DEL FILTRO DE AIRE

10. PALANCA AHOGADORA DE 3 POSICIONES

11. TANQUE DE COMBUSTIBLE

12. TAPA DE COMBUSTIBLE

13. CABLE DE LA BUJIA / BUJIA

14. AGARRADERA SUPERIOR

15. PUENTE

16. ALMOHADILLA POSTERIOR VENTILADA

17. AGARRADERA DE PISTOLA

18. TUBO FLEXIBLE

19. TUBOS DE EXTENSION (2)

20. BOQUILLA CONCENTRADORA

21. ARNES

22. INSTRUCCIONES DE ARRANQUE

\*Suministrada en el Kit del Usuario

ESPAÑOL

# 3 - SAFETY PRECAUTIONS MESURES DE SECURITE PRECAUCIONES DE SEGURIDAD

E  
N  
G  
L  
I  
S  
H

## 3-1. WHAT TO DO

READ YOUR USER MANUAL AND ALL SUPPLEMENTS (IF ANY ENCLOSED) THOROUGHLY BEFORE OPERATING YOUR UNIT.

1. WEAR CLOSE FITTING, TOUGH WORK CLOTHING that will provide protection, such as long slacks or trousers, safety work shoes, heavy duty work gloves, hard hat, a safety face shield, or safety glasses for eye protection and a good grade of ear plugs or other sound barriers for hearing protection.
2. REFUEL IN A SAFE PLACE. Open fuel cap slowly to release any pressure which may have formed in fuel tank. Always wipe unit of fuel or oil spills before starting. To prevent a fire hazard, move at least 10 feet (3 meters) from fueling area before starting.
3. COMPLY WITH ALL FIRE PREVENTION REGULATIONS. COMPLIANCE WITH ALL LOCAL, STATE, OR FEDERAL LAWS IN THE UNITED STATES IS THE USER'S RESPONSIBILITY. Your unit comes with a spark arrester screen furnished in the user kit. Replacement spark arrester screen kits are available at your nearest McCulloch Authorized Service Center listed under "SAWS" in your Telephone Directory Yellow Pages.
4. TURN UNIT OFF before setting it down, and also before installing or removing attachments.

F  
R  
A  
N  
C  
A  
I  
S

## 3-1. CHOSSES A FAIRE

LIRE LE MANUEL D'UTILISATION ET (LE CAS ECHEANT) TOUS LES SUPPLEMENTS AVANT D'UTILISER VOTRE OUTIL.

1. PORTER UNE TENUE DE TRAVAIL APPROPRIEE (PAS DE VETEMENTS AMPLES OU TROP LEGERS): pantalons longs, chaussures de sécurité, gants épais, casque de sécurité, un masque de protection ou des lunettes de sécurité et des protège-tympan ou autre dispositif de protection auditive.
2. FAIRE LE PLEIN DE CARBURANT DANS UN ENDROIT SUR. Ouvrir le bouchon d'essence lentement pour soulager la pression éventuellement accumulée dans le réservoir. Toujours essuyer le carburant ou l'huile renversé avant de démarrer l'outil. Pour éviter les risques d'incendie, écarter l'outil d'au moins 3 mètres (10 pieds) de l'endroit où le plein a été fait avant de faire démarrer le moteur.
3. RESPECTER TOUTES LES REGLEMENTATIONS DE PREVENTION D'INCENDIES. LA CONFORMITE AVEC LES LOIS ET/OU REGLEMENTATIONS LOCALES, D'ETAT OU GOUVERNEMENTALES EST LA RESPONSABILITE DE L'UTILISATEUR. Un pare-étincelles est inclus dans le kit de l'utilisateur livré avec le souffleur. Des kits de remplacement de l'écran pare-étincelles sont disponibles auprès de votre Centre de réparation McCulloch agréé, dont vous trouverez le numéro de téléphone sous la rubrique «SCIES» des pages jaunes de l'annuaire.
4. ARRETER LE MOTEUR avant de poser l'outil, de même qu'avant de poser ou de déposer les accessoires.

E  
S  
P  
A  
Ñ  
O  
L

## 3-1. QUE HACER

LEER EL MANUAL DEL USUARIO Y TODOS LOS SUPLEMENTOS (SI SE ADJUNTAN) POR COMPLETO ANTES DE OPERAR SU UNIDAD.

1. USAR ROPA AJUSTADA O UNIFORME DE TRABAJO RESISTENTE que ofrezca protección, como pantalones largos, zapatos de trabajo seguros, guantes de trabajo pesado, casco de seguridad, careta protectora de seguridad, o lentes de seguridad para protección de los ojos y tapones para los oídos de un grado correcto u otras barreras contra el ruido para protección de los oídos.
2. REABASTECER EL COMBUSTIBLE EN UN LUGAR SEGURO. Abrir la tapa del combustible poco a poco para liberar cualquier presión que se pudiera haber formado en el tanque del combustible. Siempre limpie la unidad de los derrames de combustible o aceite antes de encenderla. Para evitar el riesgo de fuego alejarse por lo menos 3 metros (10 pies) del área de abastecimiento del combustible antes de poner en marcha la unidad.
3. CUMPLIR CON TODAS LAS REGULACIONES DE PREVENCIÓN CONTRA EL FUEGO. EL CUMPLIMIENTO DE TODAS LAS LEYES LOCALES, ESTATALES O FEDERALES EN LOS ESTADOS UNIDOS ES RESPONSABILIDAD DEL USUARIO. La unidad incluye una pantalla del parachispas suministrada en el kit del usuario. Los kits de la pantalla del parachispas de repuesto están disponibles en su Centro de Servicio Autorizado McCulloch más cercano enlistado bajo "SIERRAS" en las páginas amarillas del directorio telefónico.
4. APAGAR LA UNIDAD antes de colocarla sobre el piso, y antes de instalar o quitar los aditamentos.

5. KEEP ALL SCREWS AND FASTENERS TIGHT and the unit in good operating condition. Never operate this equipment if it is improperly adjusted or not completely and securely assembled.
6. KEEP HANDLES DRY, clean and free of fuel mixture.
7. STORE EQUIPMENT AWAY FROM POSSIBLE IGNITION SOURCES, such as gas-powered water heaters, clothes dryers, or oil-fired furnaces, portable heaters, etc.
8. ALWAYS KEEP the engine free of debris build-up.
9. OPERATION OF EQUIPMENT should always be restricted to mature and properly instructed individuals.
10. ALL PERSONS WITH RESPIRATORY PROBLEMS and persons operating blower in very dusty environments, should wear a dust particle mask at all times. Paper dust masks are available at most paint and hardware stores.

### 3-2. WHAT NOT TO DO

1. **W** DO NOT USE ANY OTHER FUEL than that recommended in your manual. Always follow instructions in the Fuel and Lubrication section of this manual. Never use gasoline unless it is properly mixed with 2-cycle engine lubricant. Permanent damage to engine will result, voiding manufacturer's warranty.
2. DO NOT SMOKE while refueling or operating equipment.
3. DO NOT OPERATE UNIT WITHOUT A MUFFLER and properly installed muffler shield.
4. DO NOT TOUCH or let your hands or body come in contact with a hot muffler or spark plug wire.

5. VEILLER A CE QUE TOUTES LES VIS ET PIECES DE FIXATION SOIENT BIEN SERREES et que l'outil est en bon état de fonctionnement. Ne jamais utiliser l'outil s'il n'est pas correctement réglé et solidement assemblé.
6. VEILLER A CE QUE LES POIGNEES SOIENT PROPRES, sèches et non souillées de carburant.
7. ENTREPOSER L'EQUIPEMENT A L'ECART DES SOURCES D'ALLUMAGE telles que chauffe-eau à gaz, séchoirs à linge, chaudières à mazout, radiateurs portatifs, etc.
8. GARDER TOUJOURS le moteur exempt de débris.
9. L'USAGE DE L'EQUIPEMENT doit être exclusivement confié à des personnes mûres familiarisées avec son fonctionnement.
10. TOUTE PERSONNE AYANT DES PROBLEMES RESPIRATOIRES et toute personne utilisant la souffleur dans un environnement très poussiéreux devrait porter tout le temps un masque de protection anti-poussière. Des masques en papier sont disponibles dans la majorité des quincailleries et des magasins vendant des outils et de la peinture.

### 3-2. CHOSES A NE PAS FAIRE

1. **G** NE PAS UTILISER DE CARBURANT AUTRE que celui recommandé dans le manuel. Se conformer aux instructions de la section Carburant et lubrification. Ne jamais utiliser d'essence qui n'est pas mélangée à de l'huile pour moteur à 2 temps, ce qui causerait des dommages irréparables au moteur et entraînerait l'annulation de la garantie du fabricant.
2. NE PAS FUMER lors de l'approvisionnement en carburant ou pendant l'utilisation de l'outil.
3. NE PAS UTILISER L'OUTIL NON POURVU DU SILENCIEUX ou du capot silencieux correctement installés.
4. NE PAS TOUCHER ou laisser les mains ou une autre partie du corps entrer en contact avec l'échappement chaud ou le fil de la bougie.

5. MANTENER APRETADOS TODOS LOS TORNILLOS Y SUJETADORES, al igual que la unidad en buenas condiciones de trabajo. No operar nunca el equipo si está mal ajustado o no está ensamblado por completo y con seguridad.
6. MANTENER SECOS LOS MANUBRIOS, limpios y libres de la mezcla del combustible.
7. ALMACENAR EL EQUIPO LO MAS LEJOS POSIBLE DE FUENTES DE IGNICION, como calentadores de agua accionados con gas, secadoras de ropa, hornos de petróleo, calentadores portátiles, etc.
8. SIEMPRE CONSERVE el motor libres de acumulación de desperdicios.
9. LA OPERACION DEL EQUIPO debe restringirse siempre a personas adultas y capacitadas en forma adecuada.
10. TODAS LAS PERSONAS CON PROBLEMAS RESPIRATORIOS y personas operando el soplador en ambientes muy polvorientos, se les recomienda usar una máscara de partícula anti-polvo en todo momento. Las máscaras anti-polvo de papel están disponibles en la mayoría de tiendas de pintura y ferreterías.

### 3-2. QUE NO HACER

1. **G** NO UTILIZAR NINGUN OTRO COMBUSTIBLE que no sea el recomendado en el manual. Se deben seguir siempre las instrucciones de la Sección de Combustible y Lubricación de este manual. No utilizar nunca gasolina a menos que esté mezclada en forma adecuada con lubricante para motor de 2 ciclos. De lo contrario se provocarán daños permanentes al motor, anulando la garantía del fabricante.
2. NO FUMAR al estar reabasteciendo de combustible o mientras está operando el equipo.
3. NO OPERAR LA UNIDAD SIN EL MOFLE y si el protector del mofle no está bien instalado.
4. NO TOCAR ni dejar que las manos o el cuerpo entren en contacto con el mofle caliente o con los alambres de la bujía de encendido.

5. DUE TO THE DANGER of exhaust fumes, never operate blower in a confined or poorly ventilated area.
6. NEVER POINT BLOWER in the direction of people, animals, buildings, automobiles, or windows, etc.
7. DO NOT operate unit without inlet cover installed to prevent contact with impeller.
8. DO NOT set a hot engine down where flammable material is present.
9. DO NOT OPERATE UNIT FOR PROLONGED PERIODS. Rest periodically.
10. DO NOT OPERATE UNIT WHILE UNDER THE INFLUENCE OF ALCOHOL OR DRUGS.
11. **W** DO NOT ADD, REMOVE OR ALTER ANY COMPONENTS OF THIS PRODUCT. Doing so could cause personal injury and/or damage the unit voiding the manufacturer's warranty.
12. DO NOT operate your unit near or around flammable liquids or gases whether in or out of doors. An explosion and/or fire may result.
13. DO NOT WEAR loose clothing, scarfs, neck chains, unconfined long hair, and the like. Doing so could cause injury associated with objects being drawn into the rotating parts.
14. DO NOT refuel a running engine or an engine that is hot.

5. A CAUSE DU DANGER des gaz d'échappement, ne jamais utiliser le souffleur dans des lieux mal aérés.
6. NE JAMAIS BRAQUER LE SOUFFLEUR vers des personnes, animaux, bâtiments, automobiles, fenêtres.
7. NE PAS utiliser l'outil sans couvercle d'admission installé pour empêcher tout contact avec la turbine.
8. NE PAS poser l'outil quand le moteur est chaud et s'il y a toute matière inflammable.
9. NE PAS UTILISER L'OUTIL PENDANT DES PERIODES PROLONGEES sans le laisser refroidir de temps à autre.
10. NE PAS UTILISER L'OUTIL SOUS L'INFLUENCE DE L'ALCOOL OU D'UN MEDICAMENT.
11. **G** NE MODIFIER OU RETIRER AUCUNE PIECE OU COMPOSANT DE CE PRODUIT. Ceci pourrait causer des dommages corporels et/ou matériels et entraîner l'annulation de la garantie du fabricant.
12. A l'extérieur ou à l'intérieur, NE PAS UTILISER votre l'outil près de tout produit inflammable (liquides, gas ). Une explosion et/ou un feu pourrait en résulter.
13. NE PAS PORTER de vêtements amples, d'écharpes, de colliers, de cheveux longs non attachés, etc., sinon on risque d'être blessé si les objets sont aspirés dans les pièces rotatives.
14. NE PAS faire le plein de carburant pendant que le moteur fonctionne ou si le moteur est encore chaud.

5. DEBIDO AL PELIGRO de humos del escape, nunca opere el soplador en áreas de ventilación limitada.
6. NUNCA APUNTE EL SOPLADOR en dirección de gente, animales, edificios, automóviles, ventanas, etc.
7. NO opere la unidad sin la cubierta de entrada instalada, para evitar contacto con el impulsor.
8. NO deje el motor caliente donde se encuentre material inflamable presente.
9. NO OPERAR LA UNIDAD POR PERIODOS PROLONGADOS. Dejarla descansar periódicamente.
10. NO OPERAR LA UNIDAD BAJO EL EFECTO DEL ALCOHOL O DROGAS.
11. **G** NO ANADIR, QUITAR O ALTERAR NINGUN COMPONENTE DE ESTE PRODUCTO. De lo contrario se pueden provocar heridas personales y/o daños a la unidad anulando la garantía del fabricante.
12. NO OPERE la unidad cerca o alrededor de líquidos o gases flamables, aunque se encuentre en ambientes cerrados o al aire libre. Una explosión y/o incendio puede resultar.
13. NO USE ropa floja, bufandas, cadenas el cabello largo suelto y cosas por el estilo. De lo contrario podría provocar daños relacionados con objetos que pueden ser atrapados por las partes giratorias.
14. NO reabastezca de combustible a un motor encendido o que aún esté caliente.

### 3-3. INTERNATIONAL SYMBOLS - SYMBOLES INTERNATIONAUX SIMBOLOS INTERNACIONALES

Use of these personal safety items is highly recommended to reduce the risk of accidental injury.

L'utilisation des ces dispositifs de sécurité est foretement recommandé afin de réduire tout risque de blessures accidentelles.

El uso de estos articulos de seguridad personal es altamente recomendado para reducir el riesgo de lesiones accidentales.

Read the User Manual.

Lire le manuel d'utilisation.

Lea el Manual del Usuario.

## 4 - ASSEMBLY INSTRUCTIONS - MONTAGE INSTRUCCIONES DE ENSAMBLE

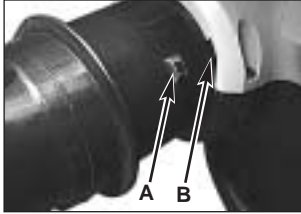

Fig. 4-1A

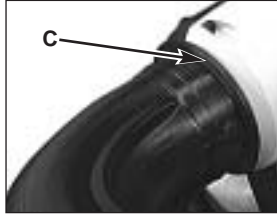

Fig. 4-1B

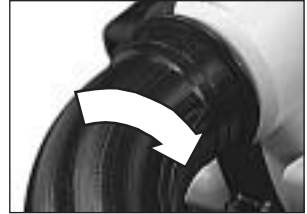

Fig. 4-1C

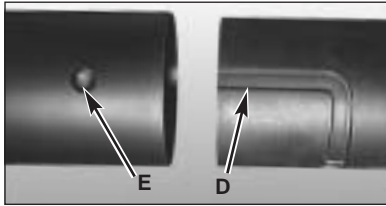

Fig. 4-2A

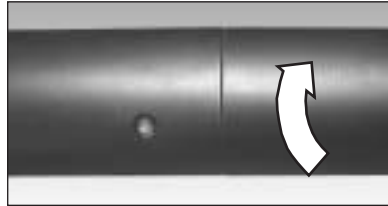

Fig. 4-2B



Fig. 4-2C

### 4-1. ATTACH FLEX TUBE

1. Align the flex tube tab (A) with notch (B) in the housing (Figure 4-1A).
2. Push tube into housing up to ridge (C) (Figure 4-1B).
3. Twist tube clockwise to lock into place (Figure 4-1C).

### 4-2. ATTACH EXTENSION TUBES (2) AND CONCENTRATOR NOZZLE

1. Align grooves (D) on extension tube with notches (E) in flex tube (Figure 4-2A).
2. Push in up to ridge on extension tube (F) (Figure 4-2B).
3. Twist counterclockwise to lock (Figure 4-2B).
4. 2nd extension tube (G): repeat steps 1 through 3 above (Figure 4-2C).
5. Concentrator nozzle (H): repeat steps 1 through 3 above (Figure 4-2C).

### 4-1. POUR ATTACHER LE TUBE SOUPLE

1. Aligner la patte (A) du tube souple avec l'encoche (B) du carter (Figure 4-1A).
2. Pousser le tube dans le carter jusqu'à la nervure (C) (Figure 4-1B).
3. Tourner le tube à droite pour le verrouiller en place (Figure 4-1C).

### 4-2. POUR ATTACHER LES RALLONGES (2) ET L'EMBOUIT CONCENTRATEUR

1. Aligner les gorges (D) de la rallonge avec les encoches (E) du tube souple (Figure 4-2A).
2. Pousser jusqu'à la nervure de la rallonge (F) (Figure 4-2B).
3. Tourner à gauche pour verrouiller (Figure 4-2B).
4. 2<sup>e</sup> rallonge (G) : Répéter les opérations 1. à 3. ci-dessus (Figure 4-2C).
5. Embout concentrateur (H) : Répéter les opérations 1. à 3. ci-dessus (Figure 4-2C).

### 4-1. PARA UNIR EL TUBO FLEXIBLE

1. Alinee la lengüeta del tubo flexible (A) con la muesca (B) del bastidor (Figura 4-1A).
2. Introduzca el tubo dentro del bastidor hasta el puente (C) (Figura 4-1B).
3. Gire el tubo en dirección de las manecillas del reloj para asegurar que quede fijo en su lugar (Figura 4-1C).

### 4-2. PARA UNIR LOS 2 TUBOS DE EXTENSION Y LA BOQUILLA CONCENTRADORA

1. Alinee las ranuras (D) del tubo de extensión con las muescas (E) del tubo flexible (Figura 4-2A).
2. Introduzca hasta el puente del tubo de extensión (F) (Figura 4-2B).
3. Gire en dirección contraria a las manecillas del reloj para asegurar (Figura 4-2B)
4. Para el segundo tubo de extensión (G): repita los pasos anteriores del 1 al 3 (Figura 4-2C).
5. Para la boquilla concentradora (H): repita los pasos anteriores del 1 al 3. (Figura 4-2C).





Fig. 4-3A



Fig. 4-3B

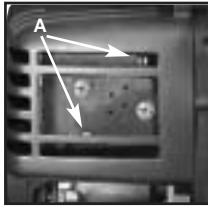

Fig. 4-4A

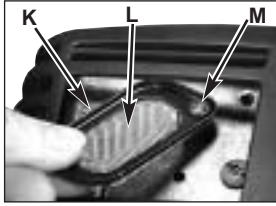

Fig. 4-4B



Fig. 4-4C

#### 4-3. ADJUST BACK PACK AND HARNESS

1. Place blower on your back by slipping arms through the shoulder straps as if you were putting on a jacket (Figure 4-3A).
2. Adjust shoulder and chest straps so that the back pack feels comfortable on your back (Figure 4-3B).
3. Once adjustments have been made, remove the blower from your back and place on level ground.

#### 4-4. INSTALLATION OF SPARK ARRESTER

A spark arrester screen is required when using your blower on U.S. National Forest Lands. Check your local state requirements.

1. Remove the 2 small muffler screws (J) (Figure 4-4A).
2. Grasp cover (K) and screen (L), and insert first screw (M) (Figure 4-4B).
3. Install onto muffler and secure first screw.
4. Install and secure second screw (Figure 4-4C).

**NOTE:** Do not overtighten screws.

ENGLISH

#### 4-3. REGLAGE DU SUPPORT DORSAL ET DU HARNAIS

1. Mettre le souffleur sur son dos en passant les bras dans le bretelles, comme si on enfilait une veste (Figure 4-3A).
2. Régler les bretelles et la sangle de poitrine de façon que le support dorsal soit confortable à porter (Figure 4-3B).
3. Lorsque les réglages sont terminés, enlever le souffleur de son dos et le poser sur une surface plane.

#### 4-4. POSE DU PARE-ÉTINCELLES

Un écran pare-étincelles est requis si vous utilisez votre souffleur sur des terrains forestiers du Gouvernement fédéral Américain. Vérifiez les conditions exigées par l'Etat local.

1. Déposer les deux petites vis du silencieux (J) (Figure 4-4A).
2. Saisir le couvercle (K) et l'écran (L), puis introduire la première vis (M) (Figure 4-4B).
3. Les poser sur le silencieux et immobiliser la première vis.
4. Poser la deuxième vis et bien la serrer (Figure 4-4C).

**REMARQUE :** Ne pas serrer exagérément les vis.

FRANCAIS

#### 4-3. AJUSTE DEL CALCE DEL ARNES

1. Coloque el soplador en su espalda pasando los brazos a través de las correas de hombro, como si se estuviera poniendo una chamara (Figura 4-3A)
2. Ajuste las correas de hombro y de pecho de manera que sienta el calce cómodo en su espalda (Figura 4-3B).
3. Ya una vez hechos los ajustes, quite el soplador de su espalda y colóquelo al nivel del suelo.

#### 4-4. INSTALACION DEL PARACHISPAS

Un cedazo parachispas es requerido utilice su soplador en Tierras Forestales Nacionales de los Estados Unidos. Verifique los requerimientos de su estado local.

1. Quite los 2 tornillos pequeños (J) del mofle (Figura 4-4A).
2. Agarre la cubierta (K) y la pantalla (L), e inserte el primer tornillo (M) (Figura 4-4B).
3. Instále al mofle y apriete el primer tornillo.
4. Instále y apriete el segundo tornillo (Figura 4-4C).

**NOTA:** No apriete demasiado los tornillos.

ESPANOL

## 5 - FUEL AND LUBRICATION - CARBURANT ET LUBRIFICATION COMBUSTIBLE Y LUBRICACION

ENGLISH

### 5-1. FUEL

Use regular grade unleaded gasoline mixed with McCulloch 40:1 custom 2-cycle engine oil for best results. Use mixing ratios in Section 5-4.

**W** Never use straight gasoline in your unit. This will cause permanent engine damage and void the manufacturer's warranty for that product. Never use a fuel mixture that has been stored for over 90 days.

**W** If 2-cycle lubricant other than McCulloch Custom Lubricant is to be used, it must be a premium grade oil for 2-cycle air cooled engines mixed at a 40:1 ratio. Do not use any 2-cycle oil product with a recommended mixing ratio of 100:1. If insufficient lubrication is the cause of engine damage, it voids the manufacturer's engine warranty.

### 5-2. MIXING FUEL

Add oil to an approved fuel container followed by the gasoline to allow incoming gasoline to mix with oil. Shake container to ensure thorough mix.

**W** Lack of lubrication voids engine warranty. Gasoline and oil must be mixed at 40:1.

FRANCAIS

### 5-1. CARBURANT

Pour une performance optimale, utiliser de l'essence ordinaire sans plomb mélangée à de l'huile spéciale 2 temps McCulloch dans une proportion de 40:1. Voir le Tableau des Proportions de Mélanges de Carburant (Section 5-4).

**G** Ne jamais utiliser d'essence pure dans cet outil. Ceci causerait des dommages irréparables et entraînerait l'annulation de la garantie du fabricant. Ne jamais utiliser un mélange entreposé depuis plus de 90 jours.

**G** Si un lubrifiant 2 temps autre que l'huile spéciale McCulloch est utilisé, le produit doit être une huile de bonne qualité pour moteur 2 temps refroidi par air dans une proportion de 40:1. N'utiliser aucune huile 2 temps recommandant un mélange de proportion 100:1. La garantie du moteur est nulifiée si les dommages sont dus à une lubrification insuffisante.

### 5-2. MELANGE DU CARBURANT

Ajouter de l'huile dans un contenant à carburant approuvé, puis verser l'essence dans le contenant pour qu'elle se mélange avec l'huile. Bien secouer le contenant pour assurer un bon mélange.

**G** Le manque de lubrification annule la garantie du moteur. L'essence et l'huile doivent être mélangées dans une proportion de 40 à 1.

ESPAÑOL

### 5-1. COMBUSTIBLE

Utilizar gasolina sin plomo de grado regular mezclada con aceite común para motor de 2 ciclos 40:1 McCulloch para mejores resultados. Utilizar las relaciones de mezcla de la sección 5-4.

**G** Nunca utilizar gasolina pura en la unidad. Esto provocará daños permanentes al motor y anulará la garantía del fabricante para ese producto. No utilizar nunca una mezcla de combustible que haya estado almacenada mas de 90 días.

**G** Si se va a utilizar un lubricante de 2 ciclos que no sea el Custom Lubricant (Lubricante Común) McCulloch, este debe ser un aceite de 2 ciclos de primera calidad para motores de 2 ciclos enfriados por medio de aire y mezclados con una relación de 40:1. No use ningún producto de aceite de 2 ciclos con una mezcla recomendada de 100:1. Si la causa del daño al motor es la lubricación insuficiente, se anulará la garantía del fabricante.

### 5-2. MEZCLA DEL COMBUSTIBLE

Agregue aceite a un recipiente aprobado y posteriormente añada gasolina para permitir que ésta se mezcle con el aceite. Agite el recipiente para garantizar una mezcla perfecta.

**G** La falta de lubricación invalida la garantía del motor. La gasolina y el aceite deben mezclarse en una proporción de 40:1.

### 5-3. FUEL AND LUBRICATION SYMBOLS SYMOLES DE CARBURANT ET LUBRIFICATION SIMBOLOS DE COMBUSTIBLE Y LUBRICACION

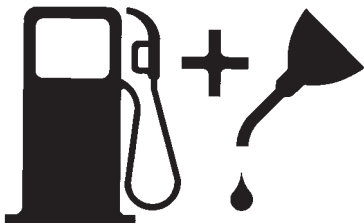

Gasoline and oil mix 40:1.

Mélange essence huile 40:1.

Mezcla de gasolina y aceite 40:1.

### 5-4. FUEL MIXING TABLE

GASOLINE	McCulloch 40:1 Ratio Custom Lubricant		PRESERVE®
1 U.S. Gal.	3.2 oz.	95ml (cc)	.25 oz.
5 Liters	4.3 oz.	125ml (cc)	.30 oz
1 Imp. Gal.	4.3 oz.	125ml (cc)	.30 oz
<b>Mixing Ratio</b>	<b>40 Parts Gasoline to 1 Part Lubricant</b>		

### 5-5. RECOMMENDED FUELS

Some conventional gasolines are being blended with oxygenates such as alcohol or an ether compound to meet clean air standards. Your McCulloch engine is designed to operate satisfactorily on any gasoline intended for automotive use including oxygenated gasolines.

### 5-4. TABLEAU DES PROPORTIONS

ESSENCE	Lubrifiants Spécial McCulloch à 40:1		PRESERVE®
1 U.S. Gal.	3.2 oz.	95ml (cc)	.25 oz.
5 Litres	4.3 oz.	125ml (cc)	.30 oz
1 Imp. Gal.	4.3 oz.	125ml (cc)	.30 oz
<b>Proportione de Mélange</b>	<b>40 volumes d'Essence pour un Volume d'Huile</b>		

### 5-5. CARBURANTS RECOMMANDES

Certains carburants conventionnels sont mélangés avec des oxydisants tels l'acool ou l'éther afin de se conformer aux standards pour la pureté de l'air. Votre moteur McCulloch est conçu de manière à pouvoir utiliser toute essence pour automobile, carburants avec oxydisants inclus, tout en vous procurant un fonctionnement satisfaisant.

### 5-4. TABLA DE MEZCLA DEL COMBUSTIBLE

GASOLINA	Lubricante Común Relación 40:1 de McCulloch		PRESERVE®
1 Gal. E.U.A.	3.2 oz.	95ml (cc)	.25 oz.
5 Literos	4.3 oz.	125ml (cc)	.30 oz
1 Gal. Imp.	4.3 oz.	125ml (cc)	.30 oz
<b>Proporción de Mezcla:</b>	<b>40 Partes Gasolina por 1 parte de Lubricante</b>		

### 5-5. COMBUSTIBLE RECOMENDADO

Algunas gasolinas convencionales estan siendo mezcladas con oxigenados tales como alcohol o un compuesto de éter para cumplir con las reglas de limpieza del aire. Su motor McCulloch está diseñado para operar satisfactoriamente con cualquier gasolina usada para automóviles incluyendo gasolinas oxigenadas.

## 6 - OPERATING INSTRUCTIONS - FONCTIONNEMENT INSTRUCCIONES DE OPERACION

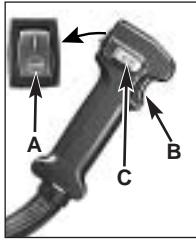

Fig. 6-1A

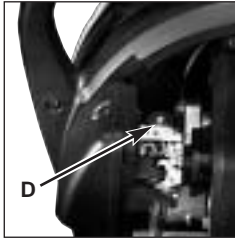

Fig. 6-1B



Fig. 6-1C



Fig. 6-1D

### 6-1. STARTING A COLD ENGINE

Fill fuel tank with proper gas and oil mixture. See FUEL AND LUBRICATION. Set unit on ground so that it rests on the back pack frame.

1. Move ignition switch to the RUN "I" position (A) (Figure 6-1).
2. Set throttle lock (C): While holding trigger (B) at wide open position, press down and hold throttle lock (C). Release throttle trigger (B), then release throttle lock (C). Throttle trigger (B) will now remain in the fully depressed position (Figure 6-1).
3. Prime the carburetor. Pump the primer bulb (D) 10 times (Figure 6-2).
4. Your unit has a 3 position choke (E), CHOKE "I-I", START "I-I", and RUN "I-I". Move choke lever to CHOKE "I-I" position (Figure 6-3).
5. Grip top assist handle (F) firmly (Figure 6-4).
6. Pull starter rope out a short way until resistance is felt (approx. 4"). Pull starter rope briskly 4 times. A smooth rapid pull is required for a strong spark (Figure 6-4).
7. Move choke lever to START "I-I" position (Figure 6-5).
8. Pull starter rope again 4 times (while trigger is still in the fully depressed position) (Figure 6-4).

E  
N  
G  
L  
I  
S  
H

### 6-1. DEMARRAGE D' UN MOTEUR FROID

Faire le plein du réservoir avec le bon mélange d'huile et d'essence. Se reporter à CARBURANT ET LUBRIFICATION. Disposer l'appareil sur le sol de façon qu'il repose sur le cadre du support dorsal.

1. Mettre le bouton de contact en position MARCHÉ "I" (A) (Figure 6-1).
2. Régler le verrou d'accélération (C) : Tout en appuyant à fond sur la gâchette d'accélération (B) et en la tenant dans cette position, appuyer sur le verrou d'accélération (C) et le tenir appuyé. Relâcher la gâchette d'accélération (B), puis relâcher le verrou d'accélération (C). La gâchette d'accélération (B) restera maintenant en position complètement appuyée (Figure 6-1).
3. Amorcer le carburateur. Appuyer 10 fois sur l'amorceur (D) (Figure 6-2).
4. L'appareil comporte un volet de départ (E) à 3 positions : STARTER «I-I», MI-GAZ «I-I», et MARCHÉ «I-I». Déplacer le levier du volet de départ à la position STARTER «I-I» (Figure 6-3).
5. Saisir fermement la poignée de maintien (F) (Figure 6-4).
6. Tirer légèrement sur la corde du lanceur jusqu'à ce que l'on ressente une résistance (environ 4 pouces). Tirer ensuite rapidement 4 fois sur la corde du lanceur. Une traction rapide et constante de la corde du lanceur est requise pour obtenir une bonne étincelle (Figure 6-4).
7. Déplacer le levier du volet de départ à la position MI-GAZ «I-I». (Figure 6-5).
8. Tirer de nouveau 4 fois sur la corde du lanceur (la gâchette d'accélération étant toujours complètement appuyée) (Figure 6-4).

F  
R  
A  
N  
C  
A  
I  
S

### 6-1. ARRANQUE DE UN MOTOR FRIO

Llene el tanque con la correcta mezcla de gasolina y aceite. Vea COMBUSTIBLE Y LUBRICACION. Coloque la unidad en el suelo de manera que descansa sobre el armazón del calce.

1. Colocar el interrupter de ignition en la posición MARCHA "I" (A) (Figura 6-1).
2. Active el seguro del obturador (C): Mientras sostiene el gatillo de estrangulación (B) completamente apretado, mantenga presionado el seguro del obturador (C). Libere el gatillo (B), y luego libere el seguro (C). El gatillo (B), permanecerá ahora completamente apretado (Figura 6-1).
3. Cebe el carburador. Bombée la bombilla de cebado (D) 10 veces (Figura 6-2).
4. Su aparato tiene un ahogador (E) de 3 posiciones; AHOGADOR "I-I", ARRANCAR "I-I" Y OPERAR "I-I". Mueva la palanca del ahogador a la posición de AHOGADOR "I-I" (Figura 6-3).
5. Coja la agarradera superior (F) firmemente (Figura 6-4).
6. Jale la cuerda de arranque un poco hasta que sienta la resistencia (aproximadamente 4"). Jale la cuerda de arranque energicamente 4 veces. Es necesario un jalón rápido y continuo para un potente encendido de bujias (Figura 6-4).
7. Mueva la palanca del ahogador a la posición de ARRANCAR "I-I".
8. Jale la cuerda de arranque nuevamente 4 veces (mientras el gatillo de estrangulación permanece apretado completamente) (Figura 6-4).

E  
S  
P  
A  
Ñ  
O  
L



Fig. 6-1E



Fig. 6-1F



Fig. 6-1G

E  
N  
G  
L  
I  
S  
H

9. Once engine starts leave the choke in the START "↖" position for 10 seconds, then move the choke to RUN "↑" position (Figure 6-1F).

10. Squeeze trigger (B) to release throttle lock (Figure 6-1A).

**NOTE:** If engine fails to start after repeated attempts, refer to Troubleshooting section.

**NOTE:** Always pull starter rope straight out. Pulling starter at an angle will cause rope to rub against the eyelet. This friction will cause the rope to pull and wear more quickly. Always hold starter handle when rope retracts. Never let a rope snap back from extended position. This could cause rope to snag or fray and also damage the starter assembly.

## 6-2. STOPPING THE ENGINE

**Emergency Stopping Procedure.** When it is necessary to stop blower engine immediately, DEPRESS the OFF "STOP" switch (G) until the engine stops completely (Figure 6-7).

**Normal Stopping Method.** For normal stopping, release trigger and allow engine to return to idle speed. Then DEPRESS the OFF "STOP" switch (G) until the engine stops completely.

## 6-3. STARTING A WARM ENGINE (Engine has been stopped for no more than 15-20 minutes)

1. With throttle at IDLE (not depressed), pull starter rope briskly.
2. If engine does not start, or starts and then stops after 5 rope pulls, follow procedure "6-1. STARTING A COLD ENGINE".

F  
R  
A  
N  
C  
A  
I  
S

9. Dès que le moteur démarre, laisser le levier du volet de départ à la position MI-GAZ «↖» pendant 10 secondes, puis le déplacer sur à la position MARCHÉ «↑» (Figure 6-1F).

10. Appuyer sur la gâchette d'accélération (B) pour dégager le verrou d'accélération (Figure 6-1A).

**REMARQUE :** Si le moteur ne démarre pas après plusieurs essais, se reporter à la section DIAGNOSTIC.

**REMARQUE :** Toujours tirer bien droit sur la corde du lanceur. La corde du lanceur frottera contre l'oeillet du carter ou le rebord du support dorsal si on la tire inclinée. Ce frottement l'effilochera et la corde s'usera rapidement. Toujours retenir la poignée du lanceur lorsque la corde s'enroule. Ne jamais laisser la corde du lanceur s'enrouler rapidement de la position allongée. La corde risque de se coincer ou de s'effiloche et le démarreur risque d'être endommagé.

## 6-2. ARRETER LE MOTEUR

**Procédé pour arrêt d'urgence.** Quand il est nécessaire d'arrêter immédiatement le moteur de le souffleur, appuyer sur le bouton de contact ARRET «STOP» (G) le doigt dessus jusqu'à ce que le moteur s'arrête complètement (Figure 6-7).

**Arrêt normal.** Pour arrêter le moteur normalement, relâcher la gâchette et laisser le moteur revenir au ralenti. Puis, APPUYER et GARDER votre doigt sur le bouton de contact ARRET «O» jusqu'à arrêt total du moteur.

Pour les appareils comprenant un commutateur Marche/Arrêt standard. Mettre simplement le commutateur en position ARRET «STOP» (G).

## 6-3. DEMARRAGE D UN MOTEUR CHAUD

(Le moteur est arrêté de puis pas plus de 15 à 20 minutes)

1. L'accélérateur étant AU RALAENTI (pas appuyé), tirer rapidement sur la corde du lanceur.
2. Si le moteur ne démarre pas, ou s'il démarre puis s'arrête après avoir tiré 5 fois sur la corde, suivre les recommandations «6-1. DEMARRAGE D'UN MOTEUR FROID».

E  
S  
P  
A  
Ñ  
O  
L

9. Una vez que el motor encienda, deje el ahogador en la posición de ARRANCAR "↖" durante 10 segundos, posteriormente muévelo a la posición de OPERAR "↑" (Figura 6-1F).

10. Apriete el gatillo de estrangulación (B) para liberar el seguro del obturador (Figura 6-1A)

**NOTA:** En caso de que el motor falle al encender después de varios intentos, consulte la sección de REPARACION DE DES-PERFECTOS.

**NOTA:** Siempre jale la cuerda de arranque en línea recta. De lo contrario hará que ésta roce el ojal del bastidor o el puente de empaque posterior. Esta fricción provocará el desgaste rápido de la cuerda. Sostenga siempre la agarradera de arranque cuando la cuerda se retracte. Nunca permita que ésta se atore en una posición extendida. Esto causará que la cuerda se rasgue o se desgaste y quizá hasta dañe el ensamblaje de arranque.

## 6-2. APAGADO DEL MOTOR

**Procedimiento de Apagado de Emergencia.** Cuando sea necesario que pare el motor del soplador de aire de emergencia, OPRIMA el interruptor de ignición APAGADO "STOP" (G) hasta que el motor se apague completamente.

**Método de Apagado Normal.** Para un apagado normal suelte el gatillo y permita que el motor regrese a la velocidad mínima. Entonces OPRIMA el interruptor de ignición APAGADO "STOP" (G) hasta que el motor se detenga completamente

## 6-3. ARRANQUE DE UN MOTOR CALIENTE

(El motor ha estado parado por no mas de 15 o 20 minutos)

1. Con el gatillo de estrangulación en IDLE (sin presionar), jale el cordón de arranque vigorosamente.
2. En caso de que el motor no arranque, o arranca y se detiene luego de jalar 5 veces el cordón de arranque, siga el procedimiento "6-1. ARRANQUE DE UN MOTOR FRIO".

## 7 - OPERATING INSTRUCTIONS - FONCTIONNEMENT INSTRUCCIONES DE OPERACION

### BLOWER OPERATIONS

Your McCulloch blower is designed to easily remove debris from patios, walkways, lawns, bushes, etc., and many hard to reach areas where debris may accumulate.

## WARNING

Because of flying debris, always wear American National Standards Institute approved shielded safety glasses or face shield when operating blower.

Before using your blower, review Safety Precautions in your User Manual, and all regulations for operation of the unit. These precautions and regulations are for your protection.

## CAUTION

DO NOT operate the blower with other people or animals in the immediate vicinity. Allow a minimum of 30 feet (9 meters) between operator and other people or animals.

We recommend that a face mask be worn when operating blower in dusty areas.

Stand away from the debris, at a distance that will easily allow you to control the direction of blown debris. Never blow debris in direction of bystanders.

To control velocity of airstream, blower can be operated at any speed between idle and full throttle. Experience with the unit will help you determine the amount of airflow necessary for each application.

E  
N  
G  
L  
I  
S  
H

### FONCTIONNEMENT DE LE SOUFFLEUR

Votre souffleur McCulloch est conçue de manière à pouvoir enlever tous débris de patios, pelouses, buissons... et autres endroits difficile à atteindre où les débris peuvent s'accumuler.

## AVERTISSEMENT

A cause des débris projetés, toujours porter des lunettes de protection ou masque de sécurité acceptés par A.N.S.I. (l'institut américain de normalisation) pendant toute utilisation de le souffleur.

Avant d'utiliser le souffleur, consulter de nouveau les mesures de sécurité se trouvant dans le manuel d'utilisation et les réglementations de fonctionnement de l'appareil. Ces précautions et réglementations sont pour votre sécurité.

## ATTENTION

NE PAS utiliser le souffleur si d'autres personnes ou animaux se trouvent à proximité. Garder une distance d'au moins 9 mètres (30 pieds).

Nous recommandons l'utilisation d'un masque quand le souffleur est utilisée dans un environnement poussiéreux.

Rester à l'écart des débris, à une distance permettant de contrôler leur direction. Ne jamais souffler les débris dans la direction de personnes.

Pour contrôler la vitesse de l'air, le souffleur peut s'utiliser à diverses vitesses entre la position ralenti et pleins gaz. Quelques essais et l'expérience vous aideront à déterminer la quantité d'air nécessaire pour chaque travail.

F  
R  
A  
N  
C  
A  
I  
S

### OPERACIONES DEL SOPLADOR DE AIRE

Su soplador McCulloch esta diseñado para retirar fácilmente escombros de patios, banquetas, arbustos, etc., y muchas otras áreas difíciles de alcanzar donde se acumulan escombros.

## ADVERTENCIA

Debido a escombros voladores utilice lentes protectores o caretas para la cara aprobadas por el American National Standards Institute (A.N.S.I.).

Antes de utilizar su soplador de aire, repase todas las instrucciones de Seguridad y Regulaciones para la operación en el Manual del Usuario. Estas precauciones y regulaciones son para su protección.

## PRECAUCION

NO opere el soplador de aire con otra gente o animales en una cercanía inmediata. Permita un mínimo de 9 metros (30 pies) entre el operador y otra gente o animales.

Recomendamos que una máscara para cara sea usada cuando opere el soplador en áreas polvorientas.

Sitúese lejos de los escombros a una distancia que le permita fácilmente controlar la dirección de los restos soplados. Nunca sople restos en dirección de espectadores.

Para controlar la velocidad del flujo del aire, el soplador puede ser operado a cualquier velocidad entre la velocidad mínima o máxima. Experiencia con la unidad le ayudará a usted a determinar la cantidad de aire necesaria para cada aplicación.

E  
S  
P  
A  
Ñ  
O  
L



Fig. 7-1A



Fig. 7-1B

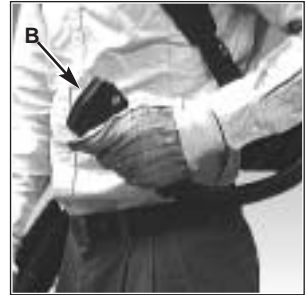

Fig. 7-1C

### 7-1. OPERATION INSTRUCTIONS

E  
N  
G  
L  
I  
S  
H

1. Follow the instructions "STARTING A COLD ENGINE".
2. Once unit is running, place unit on your back by slipping arms through the shoulder straps as if you were putting on a jacket. Secure chest strap (Figure 7-1A).
3. When preparing to clear an area of debris, always position yourself so that you can control the direction debris will be blown (Figure 7-1B).
4. The pistol grip handle (A) and the flexibility of the blower tube assembly will allow you to clear the most hard-to-reach areas (Figure 7-1B).
5. The hand grip, throttle trigger and stop switch (B) are all mounted on a swivel handle that offers a wide range of operating positions and comfort (Figure 7-1C).

### 7-1. INSTRUCTIONS DE FONCTIONNEMENT

F  
R  
A  
N  
C  
A  
I  
S

1. Suivre les instructions sous «DEMARRAGE D'UN MOTEUR FROID».
2. Dès que l'appareil fonctionne, se le mettre sur le dos en passant les bras dans les bretelles comme si on enfilaient une veste. Attacher la sangle de poitrine (Figure 7-1A).
3. Lorsque l'on se prépare à nettoyer les débris d'une zone, toujours se positionner de façon à toujours pouvoir contrôler le sens dans lequel les débris seront soufflés (Figure 7-1B).
4. La poignée pistolet (A) et la souplesse du tube du souffleur permettent de dégager la plupart des endroits difficiles à atteindre (Figure 7-1B).
5. La poignée, la gâchette d'accélération et le bouton d'arrêt (B) sont tous montés sur une poignée orientable qui permet d'obtenir une large gamme de positions de fonctionnement et de confort (Figure 7-1C).

### 7-1. INSTRUCCIONES DE OPERACION

E  
S  
P  
A  
Ñ  
O  
L

1. Siga las instrucciones de "ARRANQUE DE UN MOTOR FRIO".
2. Una vez que el motor esté encendido, coloque la unidad en su espalda pasando los brazos a través de las correas de hombro, como si se estuviera poniendo una chamarra. Asegure la correa de pecho (Figura 7-1A).
3. Cuando se prepare para limpiar un área, colóquese siempre de manera que pueda controlar la dirección en que volarán los desechos (Figura 7-1B).
4. La agarradera de pistola (A) y la flexibilidad del ensamblaje del tubo del soplador le permitirán limpiar hasta las áreas más difíciles de alcanzar (Figura 7-1B).
5. La agarradera de mano, el gatillo de estrangulación y el interruptor de tope están montados (B) en una agarradera giratoria que le ofrece una gran variedad de posiciones de operación y mayor comodidad (Figura 7-1C).

## 8 - MAINTENANCE INSTRUCTIONS - ENTRETIEN INSTRUCCIONES DE MANTENIMIENTO

MAINTENANCE CHECKLIST LISTES DES VERIFICATIONS D'ENTRETIEN LISTA DE VERIFICACION DEL MANTENIMIENTO		EACH USE CHAQUE USAGE CADA USO	HOURS OF OPERATION HEURES D'OPERATION HORAS DE OPERACION	
ITEM PIECE PARTE	ACTION ACTION ACCION		10	20
SCREWS / NUTS / BOLTS VIS / ECROUS / BOULONS TORNILLOS / TUERCAS / PERNOS	INSPECT / TIGHTEN INSPECTER / RESSERRER INSPECCIONAR / APRETAR	✓		
AIR FILTER FILTRE A AIR FILTRO DE AIRE	CLEAN OR REPLACE NETTOYER OU REMPLACER LIMPIAR O REEMPLAZAR		✓	
FUEL FILTER FILTRE ESSENCE FILTRO DEL COMBUSTIBLE	REPLACE REEMPLACER REEMPLAZAR			✓
SPARK PLUG BOUGIE BUJIA DE ENCENDIDO	CLEAN / ADJUST / REPLACE NETTOYER / REGLAR / REMPLACER LIMPIAR / AJUSTAR / REEMPLAZAR			✓
SPARK ARRESTER SCREEN ECRAN PARE-ETINCELLES PANTALLA DEL PARACHISPAS	INSPECT INSPECTER INSPECCIONAR	✓		
	REPLACE REEMPLACER REEMPLAZAR		✓	
FUEL HOSES DURITS D'ESSENCE MANGUERAS DE COMBUSTIBLE	INSPECT INSPECTER INSPECCIONAR	✓		
	*REPLACE AS REQUIRED *REEMPLACER SUIVANT LES BESOINS *REEMPLAZAR SEGUN SE REQUIERA			
VACUUM TUBES TUBES D'ASPIRATION TUBOS DE ASPIRACION	INSPECT / CLEAN INSPECTER / NETTOYER INSPECCIONAR / LIMPIEAR	✓		

\*Recommended for maintenance by a McCulloch Authorized Service Center technician using genuine McCulloch replacement parts.  
\*Il est recommandé de confier les opérations d'entretien au technicien d'un centre de réparation agréé McCulloch qui utilisera des pièces de rechange d'origine McCulloch.  
\*Es recomendable que el mantenimiento sea proporcionado por un técnico del Centro de Servicio Autorizado McCulloch, empleando partes de reemplazo genuinas de McCulloch.

### 8-1. AIR FILTER

ENG

## CAUTION

NEVER operate blower without the air filter or dust and dirt will be sucked into the engine and damage it. The air filter must be kept clean. If it becomes damaged, install a new filter.

### 8-1. FILTRE A AIR

FRA

## ATTENTION

NE JAMAIS utiliser le souffleur sans filtre; poussières, terre et particules seraient aspirées et endommageraient le moteur. Le filtre à air doit être propre. Si endommagé, mettre un nouveau filtre.

### 8-1. FILTRO DE AIRE

ESP

## PRECAUCION

NUNCA opere el soplador sin el filtro de aire. El filtro de aire debe siempre mantenerse limpio. Si se daña, instale un filtro nuevo.



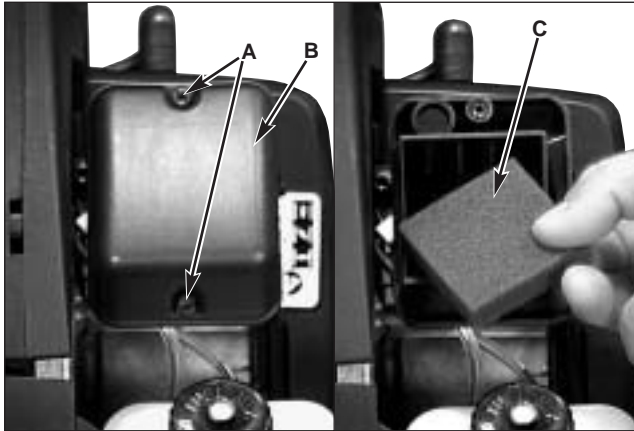

Fig. 8-1

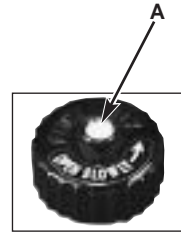

Fig. 8-A

#### To Clean Air Filter:

1. Remove 2 screws (A) holding air filter cover in place, remove cover (B) and lift filter (C) from air box (Figure 8-1).
2. Wash filter in soap and water. **DO NOT USE GASOLINE!**
3. Air dry filter.
4. Reinstall air filter and air filter cover.

**NOTE:** Replace filter if frayed, torn, damaged or unable to be cleaned.

#### 8-2. FUEL CAP / FUEL FILTER

## CAUTION

Open fuel cap slowly to release any pressure which may have formed in the tank. Remove fuel from unit. Store fuel in approved container before performing this procedure.

**NOTE:** Keep vent (A) on fuel cap clean of debris (Figure 8-1A).

ENGLISH

#### Nettoyage du filtre à air :

1. Retirer les deux vis (A) de fixation du couvercle du filtre à air, retirer le couvercle (B) et retirer le filtre (C) du boîtier (Figure 8-1).
2. Laver le filtre à l'eau savonneuse. **NE PAS UTILISER D'ESSENCE!**
3. Sécher les filtre à l'air.
4. Remplacer le filtre et couvercle.

**REMARQUE :** Remplacer le filtre s'il est effiloché déchiré, endommagé ou s'il peut pas être nettoyé.

#### 8-2. BOUCHON DU RESERVOIR / FILTRE A CARBURANT

## ATTENTION

Ouvrir le bouchon de essence lentement pour soulager la pression éventuellement accumulée dans le réservoir. Vider l'essence contenue dans le réservoir et la placer dans un récipient homologué avant de commencer cette opération.

**REMARQUE :** Veiller à ce que l'évent du bouchon (A) soit exempt de débris (Figure 8-1A).

FRANCAIS

#### Para Limpiar el Filtro de Aire:

1. Retire 2 tornillos (A) que sostienen la cubierta del filtro de aire en su lugar y quite la cubierta (B) y levante el filtro (C) de la caja de aire (Figura 8-1).
2. Lave el filtro con agua y jabón. **¡NO USE GASOLINA!**
3. Seque el filtro al aire.
4. Reinstale el filtro y cubierta.

**NOTA:** Reemplace el filtro si está roto, desgastado, dañado o incapaz de limpiarse.

#### 8-2. TAPA DE COMBUSTIBLE / FILTRO DE COMBUSTIBLE

## PRECAUCION

Abrir la tapa del combustible poco a poco para liberar cualquier presión que se pudiera haber formado en la tanque del combustible. Vaciar el combustible de la unidad y almacenarlo en un recipiente aprobado antes de iniciar este procedimiento.

**NOTA:** Mantenga el conducto de ventilación en la tapa (A) del combustible libre de desechos (Figura 8-1A).

ESPANOL

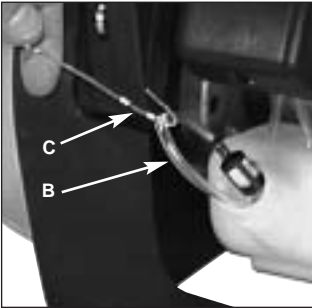

Fig. 8-2B

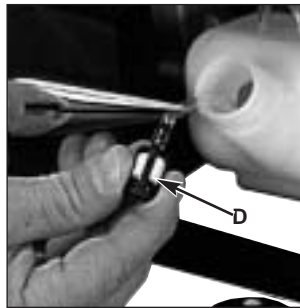

Fig. 8-2C

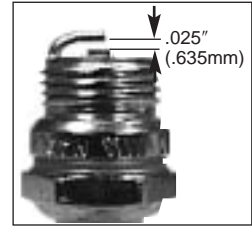

Fig. 8-4

#### Fuel Filter:

1. Lift fuel line (B) out of tank. A steel wire (C) with a hook or a paper clip works well (Figure 8-2B).
2. Pull off fuel filter (D) with a twisting motion (Figure 8-2C).
3. Replace fuel filter.

**NOTE:** Never operate the blower without the fuel filter. Internal engine damage could result!

### 8-3. CARBURETOR ADJUSTMENT

The carburetor was pre-set at the factory for optimum performance. If further adjustments are necessary, please take your unit to the nearest McCulloch Authorized Service Center listed in the Yellow Pages.

### 8-4. SPARK PLUG

1. Spark plug gap = .025" (.635mm) (Figure 8-4).
2. Torque to 105 to 130 inch pounds (12 to 15 N•m). Connect spark plug boot.

### 8-5. SPARK ARRESTER

#### To Service Spark Arrester:

1. Inspect, replace as required.
2. Follow procedure "4-4. INSTALLATION OF SPARK ARRESTER".

#### Filtere à Carburant:

1. Sortir le tuyau de carburant (B) du réservoir. Utiliser un fil de fer (C) ou un trombone (Figure 8-2B).
2. Tirer filtre à carburant (D) avec un mouvement rotatif (Figure 8-2C).
3. Remplacer le filtre à carburant.

**REMARQUE :** Ne jamais utiliser la souffleur sans le filtre à carburant car ceci pourrait causer des dommages internes au moteur!

### 8-3. REGLAGE DU CARBURATEUR

Le carburateur a été réglé en usine pour une performance optimale. Si un ajustement est nécessaire, veuillez apporter votre appareil au Centre de Service Après-Vente McCulloch agréé le plus proche dont vous trouverez l'adresse dans les pages jaunes de l'annuaire téléphonique.

### 8-4. BOUGIE

1. L'écartement de bougie = 0,635mm (0,025") (Figure 8-4).
2. Replacer le bougie et le serrer à 12 à 15 N•m (105 à 130 pouces-livres). Reconnecter le fil de la bougie.

### 8-5. GRILLE PARE-ETINCELLES

#### Pour Entretenir le Pare-étincelles:

1. Inspecter, remplacer suivant les besoins.
2. Siga el procedimiento «4-4. POSE DU PARE-ETINCELLES».

#### Filtro de Combustible:

1. Sacar la línea del combustible (B) fuera del tanque. El alambre de acero con gancho (C) o presilla trabaja correctamente (Figura 8-2B).
2. Jalar filtro del combustible (D) hacia afuera con un movimiento giratorio (Figura 8-2C).
3. Reemplazar el filtro del combustible.

**NOTA:** ¡Nunca operar el soplador sin el filtro del combustible. Se podrían provocar daños internos al motor!

### 8-3. AJUSTE DEL CARBURADOR

El carburador fué pre-ajustado en la fábrica para un desempeño óptimo. Si ajustes posteriores son necesarios lleve su unidad a su Centro de Servicio Autorizado McCulloch mas cercano anunciado en las Páginas Amarillas.

### 8-4. BUJIA

1. Abertura de bujia = .635mm (.025") (Figura 8-4).
2. Ajustela de 105 a 130 libras de torque por pulgada (12 a 15 N•m). Conecte la cubierta de la bujia.

### 8-5. PARACHISPAS

#### Para darle Servicio al Parachispas:

1. Inspeccionar, reemplazar segun se requiera.
2. Suivre les recommendations "4-4. INSTALACION DEL PARACHISPAS".

## 8-6. STORING A UNIT

**W** Failure to follow these steps may cause varnish to form in the carburetor and difficult starting or permanent damage following storage.

1. Perform all the general maintenance recommended in the Maintenance Section of your User Manual.
2. Clean outside surface of unit.
3. Drain fuel from the fuel tank.
4. After fuel is drained, start engine.
5. Run engine at idle until unit stops. This will purge the carburetor of fuel.
6. Allow engine to cool (approx. 5 minutes).
7. Using a spark plug wrench, remove the spark plug.
8. Pour 1 teaspoon of clean 2-cycle oil into the combustion chamber (Figure 8-6). Pull starter rope slowly several times to coat internal components. Replace spark plug.
9. Store unit in a cool, dry place away from any source of ignition such as an oil burner, water heater, etc.



Fig. 8-7A

## 8-7. REMOVING A UNIT FROM STORAGE

1. Remove spark plug.
2. Pull starter rope briskly to clear excess oil from combustion chamber.
3. Clean and gap spark plug or install a new spark plug with proper gap.
4. Prepare unit for operation.
5. Fill fuel tank with proper fuel / oil mixture. See Fuel and Lubrication Section.

## 8-6. EMMAGASINER L'APPAREIL

**G** Le non-respect des instructions ci-dessous peut entraîner la formation de vernis dans le carburateur et résulter en des difficultés de démarrage ou des dommages permanents après l'emmagasinement.

1. Effectuer tous les entretiens d'ordre général recommandés dans la section «Entretien» du manuel d'utilisation
2. Nettoyer l'extérieur de l'appareil.
3. Vidanger le réservoir de carburant.
4. Une fois le réservoir vide, démarrer le moteur.
5. Laisser tourner le moteur au ralenti jusqu'à ce qu'il s'arrête afin de purger le carburateur de carburant.
6. Laisser refroidir le moteur (environ 5 minutes).
7. Retirer la bougie à l'aide d'une clé à bougie.
8. Verser une cuillerée à thé d'huile 2 temps propre dans la chambre de combustion (Figure 8-6). Tirer lentement le cordon du lanceur plusieurs fois de manière à lubrifier les composants internes. Remonter la bougie.
9. Placer l'appareil dans un endroit sec, frais et éloigné de toute source d'allumage telles brûler à mazout, chauffe-eau, etc.

## 8-7. PREPARATION APRES REMISAGE

1. Retirer la bougie.
2. Tirer vigoureusement sur le cordon du lanceur de manière à éliminer l'excès d'huile dans la chambre de combustion.
3. Nettoyer les électrodes de la bougie et régler l'écartement ou installer une nouvelle bougie avec un écartement correct.
4. Préparer l'outil pour l'utilisation.
5. Remplir le réservoir de carburant avec un mélange essence/huile approprié. Voir la section Carburant et lubrification.

## 8-6. ALMACENANDO UNA UNIDAD

**G** Si no sigue estos pasos puede causar que se acumule sarro en el carburador y ocasionar encendido difícil o daño permanente a su unidad después del almacenamiento.

1. Realice todo el mantenimiento general recomendado en la Sección de Mantenimiento de su Manual del Usuario.
2. Limpie la superficie exterior de la unidad.
3. Extraiga todo el combustible del tanque.
4. Después de drenar el combustible, encienda el motor.
5. Trabaje el motor en neutral hasta que se apague. Esto purgará el carburador de combustible.
6. Deje que el motor se enfríe (aprox. 5 minutos).
7. Usando una llave para bujías, quite la bujía.
8. Vacíe 1 cucharadita de aceite limpio de 2 ciclos en la cámara de combustión (Figura 8-6). Jale el hilo de arranque lentamente varias veces para cubrir los componentes internos. Reemplace la bujía.
9. Almacene la unidad en un lugar fresco, seco y lejos de cualquier fuente de encendido tal como quemador de aceite, calentador de agua etc.

## 8-7. RETIRANDO UNA UNIDAD EL ALMACENAJE

1. Quite la bujía.
2. Jale el hilo de arranque rápidamente para aclarar el exceso de aceite de la cámara de combustión.
3. Limpie y calibre la bujía, o instale una nueva con calibración adecuada.
4. Prepare la unidad para operación.
5. Llene el tanque de combustible con la mezcla correcta de aceite y combustible. Vea la Sección de Combustible y Lubricación.

## 9- TROUBLESHOOTING THE ENGINE

### DEPANNAGE DU MOTEUR

### DETECCION y CORRECCION DE FALLAS DEL MOTOR

PROBLEM PROBLEME PROBLEMA	PROBABLE CAUSE CAUSE PROBABLE CAUSA PROBABLE	CORRECTIVE ACTION SOLUTION ACCION CORRECTIVA
Unit won't start or starts but will not run. L'outil ne démarre pas ou démarre et cale. La unidad no arranca o arranca pero no opera.	Incorrect starting procedures. Procédure de démarrage incorrecte. Procedimientos incorrecte de arranque.	Follow instructions in the User Manual. Voir les instructions du manuel d'utilisation. Seguir las instrucciones del Manual del Usuario.
	Incorrect carburetor mixture adjustment setting. Mauvais réglage du carburateur. Fijación incorrecta del ajuste de la mezcla del carburador.	Have carburetor adjusted by an Authorized Service Center. Faire régler le carburateur par un service agréé. Sii usted necesita ajustar el carburador debe llevarlo a un Centro de Servicio Autorizado.
	Fouled spark plug Bougie noyée Bujía de encendido sucia.	Clean / gap or replace plug. Nettoyer la bougie, régler l'écartement des électrodes ou remplacer la bougie. Limpier / separar o reemplazar la bujía.
	Fuel filter plugged. Filtre à carburant colmaté. Filtro obstruido del combustible.	Replace fuel filter. Remplacer le filtre à carburant. Reemplazar el filtro del combustible.
Unit starts, but engine has low power. Le moteur démarre mais manque de puissance. La unidad arranca, pero el motor tiene poca potencia.	Incorrect lever position on choke. Position du starter incorrecte. Posición incorrecta de la palanca del ahogador.	Move to the RUN position. Placer le starter su la position RUN (MARCHE). Mover a la posición RUN (MARCHA).
	Dirty spark arrester screen. Pare-étincelles encrassé. Pantalla sucia del parachispas.	Replace spark arrester screen. Remplacer l'écran pare-étincelles. Reemplazar la pantalla del parachispas.
	Dirty air filter. Filtre à air encrassé. Filtro de aire sucio.	Remove, clean and reinstall filter. Retirer le filtre, le nettoyer et le replacer. Desmonter, limpiar y volver a instalar el filtro.
	Incorrect carburetor mixture adjustment setting. Mauvais réglage du carburateur. Fijación incorrecta del ajuste de la mezcla del carburador.	Have carburetor adjusted by an Authorized Service Center. Faire régler le carburateur par un service agréé. Sii usted necesita ajustar el carburador debe llevarlo a un Centro de Servicio Autorizado.
Engine hesitates. Le moteur a des ratés. El motor titubea.	Incorrect carburetor mixture adjustment setting. Mauvais réglage du carburateur. Fijación incorrecta del ajuste de la mezcla del carburador.	Have carburetor adjusted by an Authorized Service Center. Faire régler le carburateur par un service agréé. Sii usted necesita ajustar el carburador debe llevarlo a un Centro de Servicio Autorizado.
No power under load. Manque de puissance sous la charge. No hay potencia con carga.	Incorrectly gapped spark plug. Mauvais écartement des électrodes de la bougie. Bujía de encendido mal dividida	Clean / gap or replace plug. Nettoyer la bougie, régler l'écartement des électrodes ou remplacer la bougie. Limpier / separar o reemplazar la bujía.
	Incorrect carburetor mixture adjustment setting. Mauvais réglage du carburateur. Fijación incorrecta del ajuste de la mezcla del carburador.	Have carburetor adjusted by an Authorized Service Center. Faire régler le carburateur par un service agréé. Sii usted necesita ajustar el carburador debe llevarlo a un Centro de Servicio Autorizado.
Runs erratically. Ne tourne pas régulièrement. Opera en forma errática.	Incorrect fuel mixture. Mélange huile / essence incorrect. Mezcla incorrecta del combustible.	Use properly mixed fuel (40:1 mixture). Utiliser un mélange adéquat (40:1). Utilizer combustible mezclado en fomral adecuada (mezcla 40:1).
Smokes excessively. Fumée excessive. Genera humo exccessivo.		



# McCULLOCH®



**For problems or questions, DO NOT return this product to the store. Contact your Customer Service Agent .**

**En cas de problèmes ou pour des questions, NE PAS retourner ce produit au point de vente. S'adresser au préposé du Service à la clientèle en composant.**

**Para problemas o preguntas, NO devolver este producto a la tienda. Contacte a su Agente de Servicio al Cliente.**

© 2001 McCulloch Motors  
12802 Leffingwell Rd.  
Santa Fe Springs, CA • U.S.A.  
Canada Imported by / Importé par:  
McCulloch Canada Ltd.  
525 Southgate Drive, Unit 2  
Guelph, Ontario N1G 3W6  
Mexico Importado Por:  
Comercializadora Manuel S.A. de C.V.  
Industria Mecanica #2148  
Parque Industrial Zapopan Norte  
Zapopan, Jal. C.P. 45132

Made in Taiwan/Fabriqué à Taiwan/Hecho en Taiwan

**For Consumer Assistance Please Call  
L'Aide Du Consommateur Neccessitez S'il Vous Plait  
Para La Ayuda Del Consumidor Llame Por Favor**



**U.S.A. 1-800-521-8559  
CANADA 1-800-454-2215  
MEXICO (3) 636-4104**

**[www.mccullochpower.com](http://www.mccullochpower.com)**

## Free Manuals Download Website

<http://myh66.com>

<http://usermanuals.us>

<http://www.somanuals.com>

<http://www.4manuals.cc>

<http://www.manual-lib.com>

<http://www.404manual.com>

<http://www.luxmanual.com>

<http://aubethermostatmanual.com>

Golf course search by state

<http://golfingnear.com>

Email search by domain

<http://emailbydomain.com>

Auto manuals search

<http://auto.somanuals.com>

TV manuals search

<http://tv.somanuals.com>