

REMINGTON®

Precision® Beard & Mustache Trimmer Use & Care Manual

Thank you for purchasing a Precision® Beard and Mustache Trimmer from Remington®.

Inside you will find tips on using and caring for your trimmer to help you look your best.



Models:
MB-10
MB-30
MB-35
MB-40
MB-45
MB-50

IMPORTANT SAFETY INSTRUCTIONS

When using your Beard & Mustache Trimmer, basic precautions should always be observed, including the following. Read all instructions before using this trimmer.

DANGER

To reduce the risk of electric shock:

- Do not reach for a trimmer that has fallen into water. Unplug immediately.
- Do not use while bathing or in a shower.
- Do not place or store trimmer where it can fall or be pulled into a tub or sink. Do not place in or drop into water or other liquid.
- Except when charging, always unplug this trimmer from the electrical outlet immediately after using.
- Unplug this trimmer before cleaning.

WARNING

To reduce the risk of burns, fire, electric shock, or injury:

- Your trimmer should never be left unattended when plugged in, except when charging your rechargeable trimmer.
- Close supervision is necessary when this trimmer is used by, on, or near children or invalids.
- Use this trimmer only for its intended use as described in this manual. Do not use attachments not recommended by the manufacturer.
- Keep the cord away from heated surfaces.

- Never operate this trimmer if it has a damaged cord or if it is not working properly, if it has been dropped or damaged, or dropped into water. Return the trimmer to a service center for examination and repair.
- Never drop or insert any object into any opening.
- Do not use outdoors or operate where aerosol (spray) products are being used or where oxygen is being administered.
- Do not use this trimmer with a damaged or broken cutting unit, as facial injury may occur.
- Always attach plug to trimmer, then adapter to outlet. To disconnect, turn all controls to OFF, then remove adapter from outlet, then detach power cord from the trimmer for storage.
- Always store your trimmer and adapter in a moisture-free area. Make sure the cord is disconnected from the trimmer.
- Dispose of used batteries properly. Do not incinerate. Batteries may explode if overheated. Do not wrap in metal or aluminum foil. Wrap in newspaper before discarding. It is suggested that you contact local town/city officials to determine proper battery redemption site(s) in your area.
- Do not attempt to recharge alkaline, heavy-duty, or regular batteries in a nickel-cadmium battery charger.
- For household use only.

SAVE THESE INSTRUCTIONS

Before Using Your Trimmer

- Beard, mustache, or sideburn hairs should be dry. Avoid using lotions before using your trimmer.
- Be certain trimmer guard is at the desired setting. When first using, you may want to begin on a higher setting (#9-longest hair) to prevent trimming off too much hair initially.
- For first-time use, or if the trimmer has not been used for a long period of time, for the MB-30,35,40, 45 and 50, you will need to charge the batteries for 14-16 hours to enjoy the full capacity of cordless operation. After first use, the MB-50 can be recharged in 1 to 3 hours.
- Use only the adapter provided with unit.
- Comb hairs outward so they are at their maximum height and facing in the same direction.
- Clean cutter blades regularly (see Maintenance section).
- Never use trimmer with a damaged or broken cutter unit.

For assistance or help, call our customer service at 1-800-736-4648.

Product Features

MB-10/30/35/40/45/50

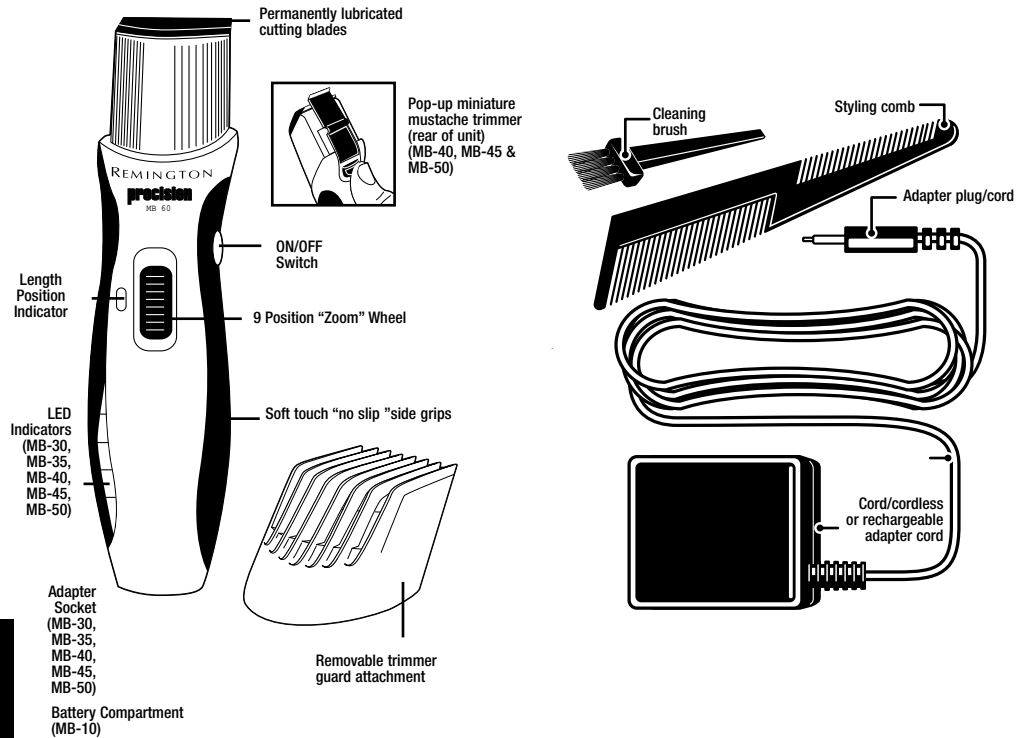

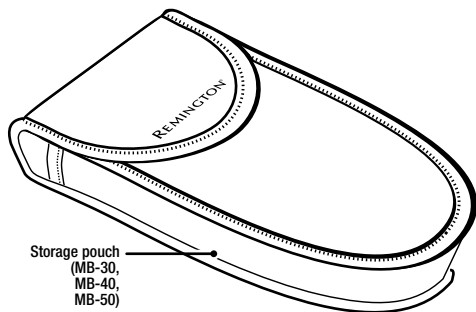

Which model is yours?	
MB-50 MB-45 MB-40	Adapter provides AC operation for corded use or recharges battery for cordless use.
MB-30 MB-35	Cordless rechargeable operation. Adapter recharges battery only for cordless use.
MB-10	Battery operated ("AA" alkaline only)

Operating Your Trimmer

Charging/Recharging

(MB-30, MB-35, MB-40, MB-45, MB-50)

To recharge these models, use only the charging adapter provided.

- Turn the trimmer off. Insert the adapter plug into the bottom of the trimmer, then plug the adapter into an electric wall outlet. The charging indicator will glow green, indicating unit is charging. A full charge will take approx. 14-16 hours for MB-30, MB-35 MB-40, MB-45 and three hours for the MB-50.
- Your trimmer cannot be overcharged. You may leave it plugged in between uses. However, if the trimmer is not going to be used for an extended period (2 weeks), unplug the unit and recharge when resuming use.
- Charge the trimmer at temperatures between 40 – 90°F, to avoid adversely affecting battery life.

Corded Rechargeable Operation

(MB-30, MB-35)

The MB-30 and Mb-35 are designed for cordless operation only. Plugging in the adapter cord will not provide power to the trimmer, but only recharge the batteries.

Batteries (MB-10 only)

Your trimmer requires 2 "AA" alkaline batteries.

- Be sure the trimmer is turned off.
- Hold the trimmer with the bottom end slightly above the top end. Depress the two locking tabs on the front and back covers and pull the battery cover off the bottom of the unit.
- Insert batteries so that the (+) and (-) marks on the batteries face the same marks in the battery compartment.
- Replace the battery cover by sliding it back on the end of the trimmer until it seats with an audible "click."

NOTE: trimmer will not operate if batteries are inserted incorrectly.

NOTE: Battery cover only fits one way. If the cover does not go on correctly, turn it around.

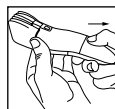

Hair Length Selector and Removable Trimmer Guard Attachment

NOTE: trimmer guard must be attached to the trimmer in order to use the hair length selector.

The hair length selector and trimmer guard attachment ensures precise trimming and has nine adjustable positions:

Setting	Beard Style	Length
1	Stubble look	1.5 mm 0.06"
2		2.5 mm 0.1"
3	Short	4 mm 0.16"
4		5.5 mm 0.22"
5	Medium	7 mm 0.28"
6		9 mm 0.35"
7		11 mm 0.43"
8	Long	14 mm 0.55"
9		18 mm 0.71"

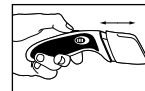

- To adjust, roll the "Zoom Wheel" toward the top of the trimmer to adjust for longer length, and toward the bottom of the trimmer for shorter length. The wheel will click into one of nine positions.

- Begin trimming at one of the longest settings (#8 or #9 to avoid accidentally trimming hair too short). As you become familiar with the settings, you can then select your desired length setting.

Trimmer Guard Attachment

Remove trimmer guard attachment if you are: defining hairline edges such as sideburns, trimming the nape of your neck, trimming your beard line on front of neck, or if you want to clean cutter assembly.

To remove:

- Be sure the trimmer is in OFF position.
- While holding trimmer in one hand, and holding the "Zoom Wheel" to prevent it from turning, gently pull the trimmer guard attachment away from the trimmer. The guard can be removed and replaced on any setting.

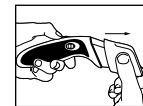

To replace:

- Be certain trimmer is in OFF position.
- While holding the trimmer in one hand, and holding the "Zoom Wheel" to prevent it from turning, slide the guard over the top of the trimmer until it "clicks" into position.

NOTE: the trimmer guard attachment can only be placed on the trimmer one way; if it does not fit properly, remove and reverse it.

Trimming Beards

- Before you begin, comb your hair in the direction that it grows so that the hairs are at their maximum height and facing in the same direction.
- Determine how much hair you want to cut and position the hair length selector accordingly. Remember, until you are familiar with using the trimmer, it's always better to select a longer hair setting initially in order not to trim too much hair.
- Turn the unit's power switch to ON, and begin trimming.
- When finished trimming, turn the unit's power switch to OFF.

To Trim the Beard's Hair Length

- Trimmer guard attachment is on.
- Turn the trimmer so the front of the cutting unit ("Zoom Wheel" side) is facing away from you.
- Start trimming under your chin and, following your jawbone line, work toward your ear and upper beard line using an upward motion. Allow the hair length selector attachment to follow the contours of your face. You may trim either against or with the direction of beard growth, whichever is preferred.



To Define the Beard Line

- Remove trimmer guard attachment.
- Hold trimmer vertically with trimmer cutting blades facing you.
- Start with edge of beard line, and with the cutting blades resting lightly against your skin, use motions towards edge of beard line to trim the beard line to desired location in facial area and away from beard in neck area.



To Thin and Taper the Beard

- Trimmer guard attachment is off.
- Use the unit's styling comb or a small comb to comb and hold the beard hairs in place while trimming.
- Holding the trimmer horizontally with the cutting unit facing away from you, move the trimmer along the length of the comb.

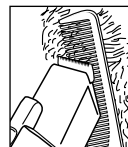

Creating the "Stubble Look"

- Trimmer guard attachment should be on and set to position 1 (1.5 mm) or 2 (2.5 mm).
- Hold trimmer horizontally with the cutting unit facing either up or down.
- Trim hairs using an upward or downward motion against or with the direction of hair growth, whichever is preferred.
- For an even closer "stubble look," remove the hair length selector attachment and repeat the previous two steps. However, caution must be taken not to remove too much hair, creating a "blotchy" look.

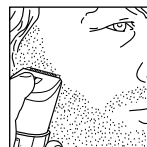

To Trim Mustache and Sideburns

with the Pop-Up Trimmer (MB-40, 45 & 50)

- The small size of this trimmer makes edging and defining mustaches and cutting stray hairs quick and easy.
- Comb hairs outward so they are at their maximum height.
 - Open the pop-up trimmer by sliding the trimmer switch upward.
 - Hold trimmer perpendicular, as shown, to achieve desired line above the lip.
 - Trim any stray hairs.
- Attention: Main cutter is still operating while pop-up trimmer is in use.*
- Close trimmer by sliding trimmer switch down.
 - Turn trimmer OFF.

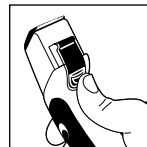

Without trimmer guard attachment

- Remove trimmer guard attachment.
- Place a finger on upper lip only to lift hair up, away from skin.
- Trim hairs using an upward motion.
- After achieving desired length, use a downward motion to blend mustache hairs.

NOTE: Use slow and light pressure. Too much pressure may trim off more hair than desired.

- Turn trimmer off.

To trim sideburns

- Comb sideburns following the direction of your hair growth.
- Be certain trimmer guard attachment is ON.
- Hold trimmer vertically with front of trimmer facing you.
- Trim sideburns using a downward motion.
- Turn trimmer OFF.

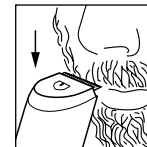

Trimming the Nape of Your Neck

- You will need a hand mirror for this operation if performing it alone. The mirror is not necessary if trimming is performed by a second person.
- Remove the hair length selector attachment.
- Use your fingers to lift the hair at the base of your head up off the neck. Your index finger should be covering the roots of the hairs you are lifting to prevent accidental removal by trimmer.
- Using your other hand, hold the trimmer horizontally to the base of your neck with the cutting unit facing up, and move the trimmer along the length of the neck until the unit touches your finger covering the hair roots at the base of your head. Repeat this procedure for the entire area of the neck. Be sure to move the unit slowly when performing this operation and to keep the hair roots at the base of your head out of the way of the trimmer.
- Use the hand mirror to inspect the results of the operation and ensure all hairs along the nape of the neck have been trimmed.



Cleaning and Maintaining Your Trimmer

Your trimmer is fitted with high-quality hardened steel or ceramic cutting blades that are permanently lubricated. Cleaning should only be done with a soft brush, such as the brush supplied with the unit.

Clean your trimmer regularly to ensure that the unit's operating life is not prematurely shortened.

- Unplug adapter from wall outlet (MB-30, MB-35, MB-40, MB-45 & MB-50).

- Do not apply pressure or hard objects to the cutters.

- Do not use liquid cleaners on the cutters or harsh or corrosive chemicals on the unit's main body.

Weekly

Trimmer should always be shut off. Remove trimmer guard attachment from trimmer. Shake or blow out any accumulated hairs.

Main trimmer

1. Flip the blades open by pushing upward on the cutter teeth. The cutter assembly will swing up and the underside of the cutter assembly will be accessible.

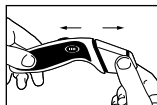

2. Blow out any loose hair that has accumulated. Brush out any remaining hair from the cutter teeth and hair pocket with the brush provided. Do not rinse the cutter assembly under water or use cleaning fluids, which could remove the lubrication.



Miniature Trimmer (MB-40, MB-45, MB-50)

- Flip the miniature trimmer up into operating position.

- Brush any hair from the trimmer blades and blow out any hairs from the recess that holds the trimmer in retracted position.

Troubleshooting (MB-30, MB-35, MB-40, MB-45, MB-50)

The trimmer does not work when turned on:

- Trimmer must be charged for a full 14-16 hours- MB-30, MB-35, MB-40 and MB-45 (3 HRS for MB-50).

- Contact an authorized Remington Service Center regarding battery replacement (see enclosed card for the nearest location).

Trimmer cutters do not move:

- The cutting unit may be dirty and clogged. Clean the unit as directed in Cleaning & Maintenance section.

Trimmer does not hold charge:

- Fully discharge battery by running trimmer until it stops; then follow recharging instructions (see section on To Charge/Recharge). If time between recharging cycles does not increase, battery may need replacing. Contact an authorized Remington Service Center (see separate card in this package for the location nearest you).

Troubleshooting (MB-10)

The trimmer does not work when turned on:

- Be certain batteries have been properly installed. Trimmer will not operate unless batteries are correctly positioned.

- If battery power has been depleted, replace with 2 "AA" alkaline batteries (see Battery section).

- Contact an authorized Remington Service Center regarding battery replacement (see enclosed card for the nearest location).

Trimmer cutters do not move:

- The cutting unit may be dirty and clogged. Clean the unit as directed in Cleaning and Maintenance section.

You need help... service information or locations:

Call 1-800-736-4648 for the authorized Remington Service Center closest to you or contact one of the Remington Service Centers provided on the enclosed card accompanying this package.

If the MB-50 trimmer requires charging, but the charger light does not glow when the charging adapter is connected, the batteries may have been severely discharged or not recharged for a long period of time. Connect the charger to the trimmer and plug the charger into a 120 VAC outlet. After three minutes, turn ON/OFF switch on, then off. Continue to charge the trimmer for 24 hours.

Battery Removal

(MB-30, MB-35, MB-40, MB-45, MB-50)

When your rechargeable Beard & Mustache Trimmer reaches the end of its useful life, the batteries must be removed from the shaver and recycled or disposed of properly in accordance with your local and state requirements.

The following procedure should be followed for battery removal:



- Make sure your trimmer is unplugged from any outlets so you don't risk an electric shock.

- Remove the trimmer guard as instructed in the section Removing Trimmer Guard Attachment.

- Using a small Phillips head screwdriver, remove the four screws from the trimmer (2 in back, 2 under the comb).

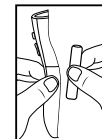

- Pull or gently pry the trimmer halves apart, exposing the batteries.

- Lift the rubber side panels from their cradles and put them aside.

- Pull or pry batteries from PC board.

- Twist batteries to break wires. Wires may also be cut.

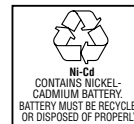

CAUTION: THESE NICKEL-CADMIUM BATTERIES MUST BE RECYCLED OR DISPOSED OF IN ACCORDANCE WITH STATE AND LOCAL REGULATIONS. Do not burn or mutilate, as they may burst or release toxic materials. Do not short-circuit, as this may cause burns.

Remington® Money-Back Offer

You have just bought one of the finest trimmers available today. If for any reason within 30 days of purchase of your Remington® Precision® Trimmer you are not satisfied with your trimmer and would like a refund, just return your trimmer, together with the sales receipt, to the retailer from whom you purchased it. Remington will reimburse all retailers who accept trimmers within 30 days of purchase. If you have any questions regarding this money-back guarantee, please call 800-736-4648 in the United States or 888 277-6333 in Canada.

Full Two-Year Warranty

Remington warrants that your product, except as noted below, is, on date of purchase, free from defect in material and workmanship. Remington will correct any such defect without charge if you return the complete product either in person or by mail, postage paid, to a Remington Company-owned Service Center or Authorized Service Dealer within two years after the date of purchase with the returned item.

Do not return the product to the retailer from whom the product was purchased.

This warranty does not cover damage by accident, misuse, abuse or by affixing an unauthorized accessory or alteration to the product, or by connection of the product to any but the specific current and voltage indicated in an accompanying instruction booklet, or by any other conditions beyond our control. REMINGTON SHALL NOT BE RESPONSIBLE FOR ANY INCIDENTAL, SPECIAL OR CONSEQUENTIAL DAMAGES. IN ADDITION, THIS WARRANTY DOES NOT COVER THE TRIMMER BLADE ON OUR BEARD AND MUSTACHE TRIMMERS.

For questions or comments, please write:

Remington Products Company, L.L.C. 20 Constitution BLVD. South P.O. Box 884 Shelton, CT 06484-0884 Attn: Customer Service	Remington Products (Canada) Inc. 61 Amber Street Markham, Ontario Canada L3R 3J7 Attn: Consumer Affairs
------------------------------------------------------------------------------------------------------------------------------------------	---------------------------------------------------------------------------------------------------------------------

ALL IMPLIED WARRANTIES INCLUDING BUT NOT LIMITED TO IMPLIED WARRANTIES OF FITNESS AND MERCHANTABILITY, ARE LIMITED IN DURATION TO TWO YEARS FROM DATE OF ORIGINAL PURCHASE.

This warranty gives you specific legal rights, and you may also have other rights that vary from state to state. Some states do not allow the exclusion limitation of incidental or consequential damages or limitations on how long an implied warranty lasts, so that the above limitations and exclusions may not apply to you.

No responsibility, obligation, or liability is assumed for the installation or maintenance of this product. Warranty service must be performed by a Remington Company-owned Service Center or Authorized Service Dealer and damage or loss of any kind resulting from servicing by any other person is not covered under warranty. Enclosed is a listing of Company-owned Service Centers. Authorized Service Center Dealers may be found in the yellow pages of your directory. If you wish, you may mail the product, postpaid, to Remington Products Company, 60 Main Street, Bridgeport, CT 06604 Attention: Service Department.

U.S. Warranty Service

In the United States, service is provided by our Company-owned Service Centers and over 300 Authorized Service Dealers. For the address of your nearest Authorized Service Dealer, please consult the Yellow Pages under "Shaver - Electric - Repair." If you wish, you may mail the product, postpaid, to Remington Products Company L.L.C., 60 Main Street, Bridgeport, CT 06604, Attention: Service Department.

International Warranty Service

Service under the Remington warranty can be obtained outside the United States by Remington-Authorized Distributors and Service Dealers. Please consult your local telephone directory for the nearest location.

The EPA-certified RBRC® Battery Recycling Seal on the nickel-cadmium (Ni-Cd) battery indicates Remington Products Company, L.L.C. is voluntarily participating in an industry program to collect and recycle these batteries at the end of their useful life, when taken out of service in the United States or Canada. The RBRC® program provides a convenient alternative to placing used Ni-Cd batteries into the trash or the municipal waste stream, which may be illegal in your area. Please call 1-800-8-BATTERY™ for information on Ni-Cd battery recycling and disposal bans/restriction in your area. Remington Products Company, L.L.C.'s involvement in this program is part of our commitment to preserving our environment and conserving our natural resources.



Questions or Comments: Please call 800-736-4648 in the U.S. or 888 277-6333 in Canada.



Visit us at www.remington-products.com



Remington and Precision are trademarks of Remington Corporation, L.L.C. in the United States. Remington is a trademark of Remington Corporation, L.L.C. in Canada.
© 2003 R.P.C., L.L.C. Job #603-017 4/03 P/N 13708
MB-30 - U.S. design patent: 454,979. Canadian design patent 96,794.
MB-40/50 - U.S. design patent: 454,978. Canadian design patent 96,929.

Remington Products Company, L.L.C.
60 Main Street
Bridgeport, CT 06604

Remington Products (Canada) Inc.
61 Amber Street
Markham, Ontario L3R 3J7

MADE IN CHINA

REMINGTON™

**Precision
Tailleuse de barbe et de moustache
Manuel d'utilisation et d'entretien**

Merci d'avoir acquis une tailleuse de barbe et de moustache Precision de Remington^{MD}.

Dans ce manuel, vous trouverez des conseils sur l'utilisation et sur l'entretien de votre tailleuse afin de vous aider à soigner votre apparence.



Modèle :
MB-10
MB-30
MB-35
MB-40
MB-45
MB-50

CONSIGNES DE SÉCURITÉ IMPORTANTES

Lors de l'utilisation de la tailleuse de barbe et de moustache, observez toujours des précautions de base, notamment : lisez toutes les instructions avant d'utiliser la tailleuse.

DANGER

Afin de réduire le risque de choc électrique :

- Ne touchez pas une tailleuse tombée dans l'eau. Débranchez-la immédiatement.
- Ne l'utilisez pas dans un bain ou sous la douche.
- Ne placez ni ne rangez la tailleuse dans un endroit où elle peut tomber ou être tirée dans une baignoire ou dans un lavabo. Ne la placez ni ne la faites tomber dans de l'eau ou un autre liquide.
- À l'exception de la charge, débranchez toujours la tailleuse de la prise électrique immédiatement après utilisation.
- Débranchez la tailleuse avant de la nettoyer.

AVERTISSEMENT

Afin de réduire le risque de brûlure, d'incendie, de choc électrique ou de blessure :

- Ne laissez jamais la tailleuse sans surveillance lorsqu'elle est branchée, sauf lors de la recharge de la tailleuse rechargeable.
- Une vigilance accrue est nécessaire en cas d'utilisation de la tailleuse par ou à proximité d'enfants ou de personnes invalides.
- N'utilisez la tailleuse que pour son utilisation prévue telle que décrite dans ce manuel. N'utilisez pas d'accessoires qui ne sont pas recommandés par le fabricant.
- N'approchez pas le cordon des surfaces chaudes.

- N'utilisez jamais la tailleuse si le cordon est endommagé ou si elle ne fonctionne pas correctement, si elle est tombée ou endommagée ou si elle a été dans l'eau. Renvoyez la tailleuse à un centre d'entretien pour examen et réparation.
- Ne laissez tomber et n'introduisez jamais d'objet dans une ouverture.
- Ne l'utilisez jamais à l'extérieur ou dans un endroit où des produits sous aérosol (pulvérisateur) sont utilisés ou de l'oxygène est administré.
- N'utilisez jamais cette tailleuse avec une unité de coupe endommagée ou cassée pour éviter une blessure du visage.
- Fixez toujours la fiche à la tailleuse et ensuite l'adaptateur à la prise. Pour débrancher, mettez toutes les commandes sur arrêt, retirez ensuite l'adaptateur de la prise et détachez le cordon d'alimentation de la tailleuse pour le ranger.
- Rangez toujours la tailleuse et l'adaptateur à l'abri de l'humidité. Assurez-vous que le cordon est débranché de la tailleuse.
- Éliminez les piles usées en respectant les réglementations. Ne les brûlez pas. Les piles peuvent exploser en cas de surchauffe. Ne les enveloppez pas dans du papier métallique ou aluminium. Emballez-les dans du papier journal avant de les jeter. Il est suggéré de contacter les autorités municipales locales pour déterminer le site de retrait des piles correct dans votre région.
- Ne tentez pas de recharger des piles alcalines, à grande capacité ou ordinaires dans un chargeur de batteries au nickel-cadmium.
- Pour usage à l'intérieur seulement.
- Réservé à l'usage domestique.

**GARDEZ CES
INSTRUCTIONS**

Avant d'utiliser la tondeuse

- La barbe, la moustache ou les favoris doivent être secs. Évitez d'utiliser des lotions avant d'utiliser la tondeuse.
- Assurez-vous que le sabot de la tondeuse est au réglage souhaité. À la première utilisation, il est conseillé de commencer avec un réglage haut (n° 9 correspond au poil le plus long) afin d'éviter de tailler trop de poils au début.
- Pour le premier emploi, ou si l'appareil à couper les cheveux n'a pas été utilisé depuis longtemps, pour MB-30, MB-35, MB-40, MB-45 et MB-50, les piles devront être chargées pendant 14 à 16 heures pour pouvoir bénéficier de la capacité optimale d'un fonctionnement sans cordon. Après le premier emploi, l'appareil MB-50 peut être rechargé en 1 à 3 heures.
- N'utilisez que l'adaptateur fourni avec l'unité.
- Peignez le poil vers l'extérieur de façon à ce qu'il soit à sa hauteur maximale et dans le même sens.
- Nettoyer les lames de coupe de façon régulière (reportez-vous à la section Entretien).
- N'utilisez jamais de tondeuse dont l'unité de coupe est endommagée ou cassée.

**Pour assistance ou de l'aide,
appelez notre service clientèle au
1-800-736-4648.**

Caractéristiques du produit

MB-10/30/35/40/45/50

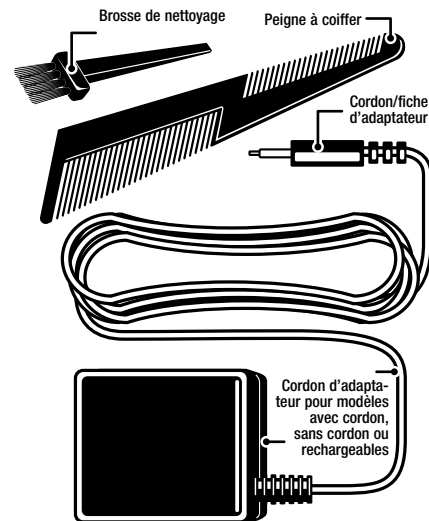
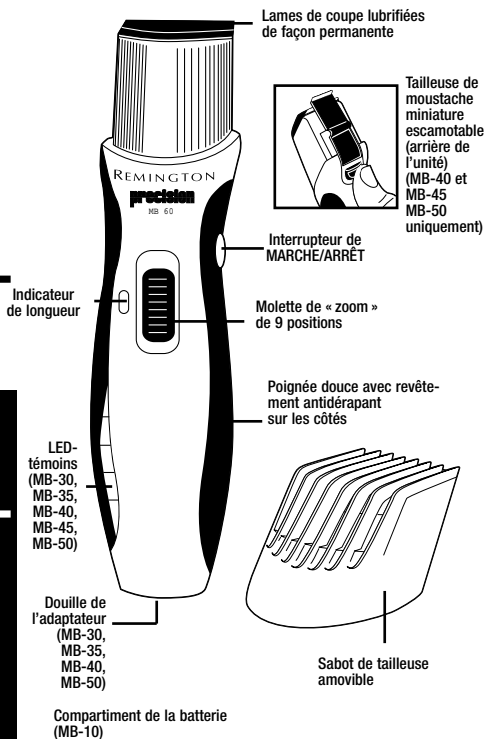

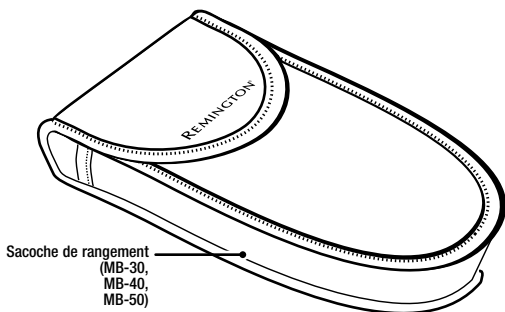

Sacoche de rangement
(MB-30,
MB-40,
MB-50)

Quel est votre modèle?	
MB-50	L'adaptateur assure un fonctionnement en courant alternatif pour une utilisation avec cordon ou recharge la batterie pour une utilisation sans cordon.
MB-45	
MB-40	
MB-30	Fonctionnement sous recharge, sans cordon.
MB-35	L'adaptateur ne recharge la batterie que pour une utilisation sans cordon.
MB-10	Fonctionnement avec piles (alcalines « AA » uniquement).

Utilisation de la tondeuse

Charge/recharge

(MB-30, Mb-35, MB-40, MB-45, MB-50)

Pour recharger ces modèles, n'utilisez que l'adaptateur de charge fourni.

■ Arrêtez la tondeuse. Introduisez la fiche de l'adaptateur dans le bas de la tondeuse et branchez l'adaptateur à une prise électrique murale. L'indicateur de charge doit être vert, indiquant que l'unité est en cours de charge. Une pleine charge prend environ 14-16 heures pour les MB-30, MB-35, MB-40 et MB-45 et trois heures pour les MB-50.

■ La tondeuse ne peut pas être surchargée. Elle peut être laissée branchée entre deux utilisations. Cependant, si la tondeuse ne va pas être utilisée pendant une période prolongée (2 semaines), débranchez l'unité et rechargez-la à la prochaine utilisation.

■ Chargez la tondeuse à des températures comprises entre 4,5 et 32 °C (40 – 90 °F), pour éviter une durée de vie plus courte de la batterie.

Utilisation sous recharge avec cordon

(MB-30 et MB-35)

La MB-30 et MB-35 n'est conçue que pour une utilisation sans cordon. Le branchement de l'adaptateur ne fournit aucune alimentation à la tondeuse mais recharge les batteries uniquement.

Piles (MB-10 uniquement)

La tondeuse nécessite deux piles alcalines « AA ».

■ Assurez-vous que la tondeuse est arrêtée.

■ Maintenez la tondeuse avec l'extrémité inférieure légèrement au-dessus de l'extrémité supérieure. Appuyez sur les deux pattes de verrouillage sur les couvercles avant et arrière et tirez le couvercle des piles hors du bas de l'unité.

■ Introduisez les piles de façon à ce que les repères (+) et (-) des piles soient en face des repères leur correspondant du logement des piles.

■ Remettez le couvercle des piles en place en le faisant coulisser sur l'extrémité de la tondeuse jusqu'à ce qu'il s'emboîte en place en émettant un clic.

REMARQUE : La tondeuse ne fonctionne pas si les piles ne sont pas mises en place correctement.

REMARQUE : Le couvercle des piles ne s'adapte que d'une façon. S'il ne s'emboîte pas correctement, retournez-le.

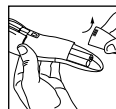
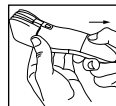

Sélecteur de longueur du poil et sabot amovible de la tondeuse

REMARQUE : Le sabot doit être fixé sur la tondeuse afin d'utiliser le sélecteur de longueur.

Le sélecteur de longueur du poil et le sabot de la tondeuse assurent une taille précise et comportent neuf positions réglables :

Réglage	Style de barbe	Longueur	
1	Barbe de plusieurs jours	1,5 mm	0,06 "
2		2,5 mm	0,1 "
3	Court	4 mm	0,16 "
4		5,5 mm	0,22 "
5	Moyen	7 mm	0,28 "
6		9 mm	0,35 "
7		11 mm	0,43 "
8	Long	14 mm	0,55 "
9		18 mm	0,71 "

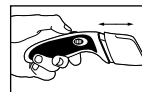

■ Pour ajuster, faites tourner la « molette de zoom » vers le haut de la tondeuse pour un poil plus long et vers le bas pour un poil plus court. La molette s'arrête sur une des neuf positions.

■ Commencez la taille à un des réglages les plus longs (n° 8 ou 9 pour éviter une taille trop courte accidentelle). Quand vous connaissez les réglages, vous pouvez sélectionner le réglage de longueur que vous souhaitez.

Sabot de la tondeuse

Retirez le sabot de la tondeuse si vous définissez des lignes de contour tels que des favoris, nettoyez la nuque, taillez le contour de la barbe sur le cou ou si vous souhaitez nettoyer la tête de coupe.

Pour le déposer :

■ Assurez-vous que la tondeuse est arrêtée.

■ Tout en maintenant la tondeuse et la « molette de zoom » pour éviter qu'elle ne tourne d'une main, retirez en douceur le sabot de la tondeuse de l'autre. Le sabot peut être retiré et remis en place sur n'importe quel réglage.

Pour le remettre en place :

■ Assurez-vous que la tondeuse est arrêtée.

■ Tout en maintenant la tondeuse et la « molette de zoom » pour éviter qu'elle ne tourne d'une main, faites glisser en douceur le sabot sur le haut de la tondeuse jusqu'à ce qu'il s'emboîte en place.

REMARQUE : Le sabot de la tondeuse ne peut être placé sur la tondeuse que d'une seule façon. S'il ne s'adapte pas correctement, retirez-le et retournez-le.

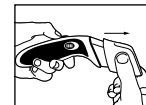

Taille de barbe

- Avant de commencer, peignez le poil dans son sens pour qu'il soit à sa hauteur maximale et dans le même sens.
- Déterminez la quantité de poil à couper et positionnez le sélecteur de longueur en conséquence. N'oubliez pas, tant que vous n'êtes pas familier avec la tailleuse, il est toujours conseillé de sélectionner un réglage de poil plus long afin de ne pas trop tailler.
- Mettez l'interrupteur de l'unité sur marche et commencez la taille.
- Une fois la taille terminée, mettez l'interrupteur de l'unité sur arrêt.

Pour tailler la longueur du poil de la barbe

- Le sabot est en place sur la tailleuse.
- Tournez la tailleuse de façon à ce que l'avant de l'unité de coupe (le côté avec la « molette de zoom ») soit du côté qui vous est opposé.
- Commencez la taille sous le menton et en suivant la ligne de la mâchoire, taillez vers l'oreille et la limite supérieure de la barbe en un mouvement vers le haut. Laissez le sabot de la tailleuse suivre le contour de votre visage. Vous pouvez tailler dans le sens de la barbe ou à contre-poil, selon votre choix.



Pour définir le contour de la barbe

- Retirez le sabot de la tailleuse.
- Maintenez la tailleuse à la verticale, les lames de coupe vous faisant face.
- Commencez avec le bord du contour de la barbe et, les lames de coupe reposant légèrement sur la peau, effectuez un mouvement vers le bord du contour de la barbe pour tailler celui-ci à l'emplacement souhaité sur le visage et ensuite éloignez la tailleuse de la barbe vers le cou.



Pour éclaircir et affiner la barbe

- Le sabot est retiré de la tailleuse.
- Utilisez le peigne à coiffer de l'unité ou un petit peigne pour peigner et maintenir le poil de la barbe en place pendant la taille.
- Maintenez la tailleuse à l'horizontale avec l'unité de coupe à l'opposé de vous et déplacez la tailleuse sur la longueur du peigne.



Création du look « barbe de plusieurs jours »

- Le sabot doit être sur la tailleuse et réglé sur la position 1 (1,5 mm) ou 2 (2,5 mm).
- Maintenez la tailleuse à l'horizontale avec l'unité de coupe vers le haut ou vers le bas.
- Taillez le poil avec un mouvement vers le haut ou vers le bas, avec ou contre le poil, selon vos préférences.
- Pour un look « barbe de plusieurs jours » encore plus court, retirez le sabot et répétez les deux étapes précédentes. Cependant, veillez à ne pas trop couper du poil pour ne pas créer une apparence « marbrée ».



Pour tailler la moustache et les favoris

avec la tailleuse escamotable (MB-40, 45 et 50)
La petite taille de cette tailleuse accélère et facilite le contour et la définition des moustaches et la coupe des poils isolés.

- Peignez les poils vers l'extérieur pour qu'ils soient à leur hauteur maximale.
 - Ouvrez la tailleuse escamotable en faisant coulisser l'interrupteur de la tailleuse vers le haut.
 - Maintenez la tailleuse à la perpendiculaire, comme indiqué, pour obtenir la ligne souhaitée au-dessus de la lèvre.
 - Coupez les poils isolés.
- Attention : L'unité de coupe principale fonctionne toujours lors de l'utilisation de la tailleuse escamotable.
- Fermez la tailleuse en faisant coulisser l'interrupteur vers le bas.
 - ARRÊTEZ la tailleuse.

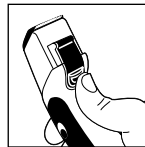

Sans le sabot de la tailleuse

- Retirez le sabot de la tailleuse.
 - Placez un doigt sur la lèvre supérieure uniquement pour relever les poils et les éloigner de la peau.
 - Taillez les poils d'un mouvement vers le haut.
 - Une fois la hauteur souhaitée obtenue, harmonisez les poils de la moustache d'un mouvement vers le bas.
- REMARQUE : Utilisez une pression lente et légère. Une pression excessive risque de couper plus de poil que prévu.

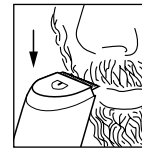

Pour tailler les favoris

- Peignez les favoris dans le sens du poil.
- Assurez-vous que le sabot est en place.
- Maintenez la tailleuse à la verticale, l'avant de la tailleuse vous faisant face.
- Taillez les favoris d'un mouvement vers le bas.
- Arrêtez la tailleuse.

Taille de la nuque

- Un miroir à main est nécessaire pour cette opération si celle est effectuée sans assistance. Le miroir n'est pas nécessaire si la taille est effectuée par une seconde personne.
- Retirez le sabot de sélection de la longueur.
- Avec les doigts, relevez le poil du cou à la base de la tête. L'index doit couvrir la racine des cheveux relevés pour éviter une coupe accidentelle par la tailleuse.
- De l'autre main, maintenez la tailleuse à l'horizontale à la base du cou, l'unité de coupe vers le haut, et déplacez la tailleuse le long du cou jusqu'à ce que l'unité touche votre doigt couvrant la racine des cheveux à la base de la tête. Répétez cette procédure sur toute la surface du cou. Veillez à déplacer l'unité lentement pendant cette opération et à ne pas approcher la tailleuse de la racine des cheveux à la base de la tête.
- Inspectez le résultat de l'opération à l'aide d'un miroir et assurez-vous que tous les poils de la nuque ont été coupés.



Nettoyage et entretien de la tailleuse

La tailleuse est équipée de lames de coupe en acier trempé de haute qualité ou en céramique lubrifiées en permanence. Le nettoyage ne doit être effectué qu'avec une brosse douce, telle que la brosse fournie avec l'unité.

Nettoyez la tailleuse régulièrement pour vous assurer que la durée de vie de l'unité n'est pas prématurément raccourcie.

- Débranchez l'adaptateur de la prise murale (MB-30, Mb-35 MB-40, MB-45 et MB-50).

- N'appliquez pas de pression ou d'objets durs sur les lames de coupe.

- N'utilisez pas de liquide de nettoyage sur les lames de coupe ou de produits chimiques durs ou corrosifs sur le boîtier de l'unité.

Une fois par semaine

La tailleuse doit toujours être arrêtée. Retirez le sabot de la tailleuse. Secouez ou soufflez les accumulations de poils.

Tailleuse principale

1. Ouvrez les lames en poussant les dents de l'unité de coupe vers le

haut. L'unité de coupe bascule vers le haut et la face inférieure de celle-ci devient accessible.

2. Soufflez toute accumulation de poils. Brossez le reste de poils des dents de l'unité de coupe et des pochettes de poils à l'aide de la brosse fournie. Ne rincez pas l'unité de coupe à l'eau et n'utilisez pas de liquides de nettoyage pour ne pas compromettre la lubrification.

Tailleuse miniature (MB-40, MB-45, MB-50)

- Relevez la tailleuse miniature en position de fonctionnement.
- Brossez les poils des lames de la tailleuse et soufflez les poils du renforcement maintenant la tailleuse en position rétractée.

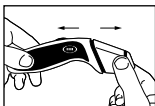

Dépannage (MB-30, MB-35, MB-40, MB-45, MB-50)

La tailleuse ne fonctionne pas quand elle est mise sous tension :

- La tailleuse doit être chargée pendant 14-16 heures – MB-30, MB-35, MB-40, et MB-45 (3 heures pour les MB-50).

- Contactez un centre d'entretien agréé par Remington quant au remplacement des piles (reportez-vous à la carte jointe pour l'emplacement le plus proche).

Les lames de coupe de la tailleuse ne bougent pas :

- L'unité de coupe peut être encrassée et colmatée. Nettoyez l'unité comme indiqué à la section Nettoyage et entretien.

La tailleuse ne tient pas la charge :

- Déchargez à fond la batterie en faisant marcher la tailleuse jusqu'à ce qu'elle s'arrête et suivez ensuite les instructions pour la recharger (reportez-vous à la section Pour charger/recharger). Si le temps entre les cycles de recharge n'augmente pas, il peut être nécessaire de remplacer la batterie. Contactez un centre d'entretien agréé par Remington (reportez-vous à la carte dans l'emballage pour l'emplacement le plus proche).

Dépannage (MB-10)

La tailleuse ne fonctionne pas quand elle est mise sous tension :

- Assurez-vous que les piles sont correctement installées. La tailleuse ne fonctionne pas si les piles ne sont pas mises en place correctement.

- Si la puissance des piles est épuisée, remplacez-les avec deux piles alcalines « AA » (reportez-vous à la section Piles).

- Contactez un centre d'entretien agréé par Remington quant au remplacement des piles (reportez-vous à la carte jointe pour l'emplacement le plus proche).

Les lames de coupes de la tailleuse ne bougent pas :

- L'unité de coupe peut être encrassée et colmatée. Nettoyez l'unité comme indiqué à la section Nettoyage et entretien.

Vous avez besoin d'aide ... information ou emplacements d'entretien :

Appelez le **1-800-736-4648** pour le centre d'entretien agréé par Remington le plus proche ou contactez un des services d'entretien Remington indiqués sur la carte jointe accompagnant le produit.

Si la tondeuse MB-50 doit être rechargée, mais que l'indicateur ne s'allume pas lorsque le chargeur est branché, les piles ont peut-être été trop déchargées ou elles n'ont pas été rechargées assez longtemps. Branchez le chargeur à la tondeuse, puis dans une prise de 120 volts. Après trois minutes, mettez la tondeuse à ON et ensuite à OFF. Rechargez la tondeuse pendant 24 heures.

Dépose des batteries

(MB-30, Mb-35 MB-40, MB-45, MB-50)

Lorsque la tailleuse rechargeable de barbe et de moustache arrive à la fin de sa durée utile, les batteries doivent être déposées de la tailleuse et recyclées ou mises au rebut correctement et conformément aux règlements locaux et nationaux en vigueur.

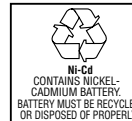

Suivez la procédure suivante pour la dépose des batteries :



- Assurez-vous que la tailleuse est débranchée de toute prise pour ne pas risquer un choc électrique.

- Retirez le sabot de la tailleuse comme indiqué dans la section Retrait du sabot de la tailleuse.

- À l'aide d'un tournevis cruciforme, retirez les quatre vis de la tailleuse (2 derrière et 2 sous le peigne).

- Tirez ou séparez doucement les moitiés de la tailleuse pour exposer les batteries.

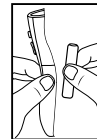

- Relevez les panneaux latéraux en caoutchouc de leurs berceaux et mettez-les de côté.

- Tirez ou retirez les batteries de la carte PC.

- Tournez les batteries pour casser les fils. Les fils peuvent également être coupés.

MISE EN GARDE : CES BATTERIES AU NICKEL-CADMIUM DOIVENT ÊTRE RECYCLÉES OU MISES AU REBUT CONFORMÉMENT AUX RÈGLEMENTS LOCAUX ET NATIONAUX. Ne les brûlez ni ne les mutiliez car elles risquent d'exploser ou de libérer des matériaux toxiques. Ne les court-circuitiez pas pour éviter des brûlures.

Offre de remboursement de Remington^{MD}

Vous venez d'acheter une des meilleures tailleuses disponibles à ce jour. Si pour une raison quelconque, dans les 30 jours suivant l'achat de votre tondeuse Precision de Remington^{MD}, vous n'en êtes pas satisfait et que vous souhaitez un remboursement, il suffit de renvoyer la tondeuse, accompagnée du bon de caisse, au détaillant qui vous l'a vendue. Remington remboursera tous les détaillants qui acceptent les tailleuses dans les 30 jours suivant l'achat. En cas de questions sur cette garantie de remboursement, veuillez appeler le 800-736-4648 aux États-Unis ou le 888 277-6333 au Canada.

Garantie complète de deux ans

Remington garantit que le produit, sauf indiqué ci-dessous, est, à la date de l'achat, exempt de défaut de matériau et de fabrication. Remington réparera un tel défaut sans frais si vous renvoyez tout le produit en personne ou par courrier affranchi à un centre d'entretien appartenant à Remington Company ou à un concessionnaire-réparateur agréé dans les deux ans suivant la date d'achat de l'article renvoyé.

Ne renvoyez pas le produit au détaillant ayant vendu le produit.

Cette garantie ne couvre pas les dégâts par accident, utilisation erronée, un abus, l'ajout d'accessoire non autorisé, la modification du produit, par le branchement du produit à un courant et à une tension spécifiques autres que ceux indiqués dans le livret d'instruction accompagnant le produit ou par une autre condition indépendante de notre contrôle. REMINGTON NE POURRA ÊTRE TENU RESPONSABLE DE DOMMAGES ACCESSOIRES, SPÉCIAUX OU INDIRECTS. DE PLUS, CETTE GARANTIE NE COUVRE PAS LA LAME DE NOS TAILLEUSES DE BARBE ET DE MOUSTACHE.

Pour des questions ou commentaires, veuillez écrire à :

Remington Products Company, L.L.C.	Remington Products (Canada) Inc.
20 Constitution BLVD. South	61 Amber Street
P.O. Box 884	Markham, Ontario
Shelton, CT 06484-0884	Canada L3R 3J7
À l'attention de :	À l'attention de :
Customer Service	Consumer Affairs

TOUTES LES GARANTIES IMPLICITES, INCLUANT NOTAMMENT LES GARANTIES D'ADAPTATION ET DE COMMERCIALISATION, SONT LIMITÉES DANS LA DURÉE DE DEUX ANS À PARTIR DU PREMIER ACHAT.

Cette garantie donne certains droits. Certains autres droits peuvent vous être octroyés, différents d'un état à l'autre. Certains états n'autorisent pas les limites d'exclusion des dommages relatifs ou accessoires ou les limitations de durée de garantie. Les limites décrites ci-dessus peuvent donc ne pas vous concerner.

Aucune responsabilité, obligation n'est assumée quant à l'installation ou l'entretien de ce produit. Le service sous garantie doit être effectué par un centre d'entretien appartenant à Remington Company ou par un concessionnaire-réparateur agréé et tout dommage ou toute perte résultant d'une intervention par une autre personne n'est pas couvert par la garantie. Ci-joint une liste des centres d'entretien appartenant à Remington Company. Les concessionnaires-réparateurs agréés se trouvent dans les pages jaunes. Si vous le souhaitez, vous pouvez envoyer le produit, affranchi à Remington Products Company, 60 Main Street, Bridgeport, CT 06604, à l'attention de : Service Department.

Service de garantie aux États-Unis

Aux États-Unis, le service est assuré par nos propres centres d'entretien et plus de 300 concessionnaires-réparateurs agréés. Pour l'adresse du concessionnaire-réparateur le plus proche, veuillez consulter les pages jaunes sous « Rasoir-Électrique-Réparation. » Si vous le souhaitez, vous pouvez envoyer le produit, affranchi, à Remington Products Company L.L.C., 60 Main Street, Bridgeport, CT 06604, à l'attention de : Service Department.

Service de garantie international

Le service sous la garantie de Remington peut être obtenu hors des États-Unis par les distributeurs et les concessionnaires-réparateurs agréés par Remington. Veuillez consulter votre annuaire local pour le service le plus proche.

Le sceau de recyclage des batteries RBRC^{MD} certifié par l'EPA sur les batteries au nickel-cadmium (Ni-Cd) indique que Remington Products Company, L.L.C. participe de façon volontaire à un programme industriel de récupération et de recyclage de ces batteries à la fin de leur durée utile lors qu'elles sont retirées du service au États-Unis ou au Canada. Le programme RBRC^{MD} apporte une alternative pratique au placement des batteries au Ni-Cd à la poubelle ou dans les ordures ménagères, ce qui peut être interdit dans votre région. Veuillez appeler le 1-800-8-BATTERYSM pour plus d'informations sur le recyclage des batteries au Ni-Cd et les restrictions/interdictions de mise au rebut de votre région. L'implication de Remington Products Company, L.L.C. dans ce programme fait partie de notre engagement envers la conservation de notre environnement et de nos ressources naturelles.



En cas de questions ou de commentaires : veuillez appeler le 800-736-4648 aux États-Unis ou le 888 277-6333 au Canada.



rendez-nous visite à www.remington-products.com



Remington et Precision sont des marques déposées de Remington Corporation, L.L.C. aux États Unis. Remington est des marques déposée de Remington Corporation, L.L.C. au Canada.

© 2003 R.P.C, L.L.C. Ouvrage n° G03-017 4/03 P/N 13708

MB-30 – Brevet de design U.S. : 454,979. Brevet du modèle Canadien 96,794.

MB-40/50 – Brevet de design U.S. : 454,978. Brevet du modèle Canadien 96,929.

Remington Products Company, L.L.C.
60 Main Street
Bridgeport, CT 06604

Remington Products (Canada) Inc.
61 Amber Street
Markham, Ontario L3R 3J7

FABRIQUÉ EN CHINE

REMINGTON®

Precision®
Afeitadora para barba y bigote
Manual para el uso y cuidado

Gracias por comprar una afeitadora Precision® para barba y bigote de Remington®.

En este manual usted encontrará sugerencias para el uso y cuidado de su afeitadora que lo ayudarán a lucir de lo mejor.



Modelo:
MB-10
MB-30
MB-35
MB-40
MB-45
MB-50

INSTRUCCIONES DE SEGURIDAD IMPORTANTES

Siempre que utilice la afeitadora para barba y bigote, debe respetar ciertas precauciones básicas, incluyendo las indicadas a continuación. Lea todas las instrucciones antes de utilizar este aparato.

PELIGRO

Para reducir el riesgo de descarga eléctrica:

- No intente recuperar una afeitadora que se haya caído al agua. Desenchúfela inmediatamente.
- No la utilice mientras se baña o se ducha.
- No coloque ni guarde la máquina en un sitio donde pueda caerse o ser empujada a una bañera o un lavabo. No la coloque ni deje que se caiga al agua u otro líquido.
- Siempre desenchufe la máquina inmediatamente después de utilizarla, excepto cuando se esté recargando.
- Desenchufe la máquina antes de limpiarla.

ADVERTENCIA

Para reducir el riesgo de quemaduras, incendio, descargas eléctricas y lesiones a las personas:

- Nunca deje enchufada la afeitadora cuando usted no esté presente, excepto cuando se esté recargando.
- Es necesario un estrecho control cuando esta máquina es utilizada por niños o personas discapacitadas, o cerca de ellos.
- Utilice esta máquina únicamente para el uso previsto, tal como se describe en este manual. No utilice accesorios no recomendados por el fabricante.
- Mantenga el cordón alejado de las superficies calientes.

- No utilice nunca esta afeitadora si el cordón está dañado, si no funciona correctamente, si ha sufrido una caída o se ha dañado o si se ha caído al agua. Lleve la afeitadora a un centro de servicio para que sea examinada y reparada.
- Nunca deje caer ni inserte objeto alguno en ninguna de las aberturas.
- No la utilice mientras está al aire libre, ni donde se estén utilizando productos en aerosol (pulverizadores) o cuando se esté administrando oxígeno.
- No utilice esta máquina con una cuchilla dañada o rota ya que puede provocar lesiones faciales.
- Ponga siempre el cordón en el enchufe de la máquina y luego en la toma de corriente. Para desconectarla, ponga todos los botones en la posición de apagado OFF, desenchufe el adaptador del tomacorriente y luego desconecte el cordón de la afeitadora para guardarla.
- Guarde siempre su afeitadora y el adaptador en un lugar seco. Asegúrese de que el cordón esté desconectado de la afeitadora.
- Deseche las baterías usadas adecuadamente. No las incinere. Las baterías podrían explotar si se recalientan. No las envuelva en papel metálico ni de aluminio. Envuélvalas en papel de diario antes de descartarlas. Le sugerimos comunicarse con las autoridades de su localidad o municipalidad para determinar cuáles son los lugares adecuados para descartar baterías en su zona.
- No trate de recargar baterías alcalinas, de larga duración ni comunes en un cargador para baterías de níquel-cadmio.
- Para uso en ambiente cerrado únicamente.
- Para uso exclusivo en el hogar.

GUARDE ESTAS INSTRUCCIONES

Antes de usar su afeitadora

- El pelo de la barba, el bigote y las patillas debe estar seco. Evite el uso de lociones antes de usar la afeitadora.
- Asegúrese de que el dispositivo protector de la afeitadora se encuentre en la posición deseada. Cuando use la afeitadora por primera vez, le convendrá ponerla en una posición alta (No. 9 – pelo más largo) para no recortar demasiado pelo en un principio.
- Para uso por primera vez, o si el recortador no se ha usado durante un período prolongado, para MB-30, MB-35, MB-40, MB-45 y MB-50, tendrá que cargar las pilas durante 14 a 16 horas para obtener la capacidad completa de la operación inalámbrica. Después del primer uso, la rasuradora MB-50 se recargará dentro de 1 a 3 horas.
- Utilice solamente el adaptador suministrado con la unidad.
- Peine el pelo hacia afuera para que esté en su largo máximo y todos hacia el mismo lado.
- Limpie las cuchillas con frecuencia (consulte la sección mantenimiento).
- Nunca utilice la afeitadora con una cuchilla dañada o rota.

**Para recibir asistencia o ayuda,
llame al departamento de Atención
al Cliente al 1-800-736-4648.**

MB-10/30/35/40/45/50

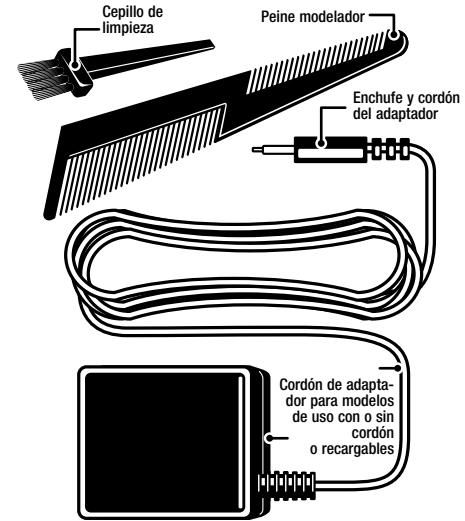
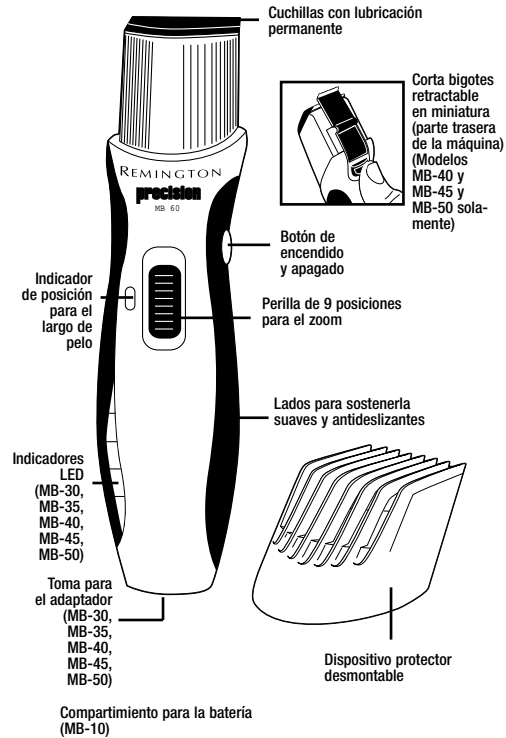

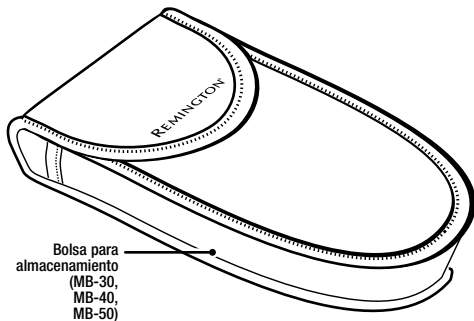

¿Cuál es su modelo?	
MB-50 MB-45 MB-40	El adaptador permite que se pueda usar con cordón con corriente alterna o recarga la batería para usar la máquina sin cordón.
MB-30 MB-35	Funcionamiento recargable sin cordón. El adaptador recarga la batería para usar la máquina sin cordón únicamente.
MB-10	Funciona a pilas (Tipo AA alcalinas únicamente)

Para usar la afeitadora

Carga/Recarga

(Modelos MB-30, MB-35, MB-40, MB-45, MB-50)

Para recargar estos modelos, use únicamente el adaptador de carga que se incluye.

■ Apague la afeitadora. Coloque el enchufe del adaptador en la parte inferior de la afeitadora, luego enchufe el adaptador en el tomacorriente. La luz del indicador de carga se pondrá verde para indicar que la máquina se está cargando. La carga máxima demorará aproximadamente 14 a 16 horas para los modelos MB-30, MB-35, MB-40 y MB-45, y 3 horas para los modelos MB-50.

■ Su afeitadora no se sobrecarga. La puede dejar enchufada entre afeitadas. Sin embargo, si usted no usará la afeitadora por un período largo de tiempo (2 semanas), desenchúfela y recárguela antes de volver a usarla.

■ Cargue la afeitadora a temperaturas entre 4 y 32°C (40 y 90°F), para no acortar la vida útil de la batería.

Funcionamiento recargable con cordón (Modelo MB-30 et MB-35)

El modelo MB-30 y MB-35 está diseñado para funcionar únicamente sin cordón. Enchufar el adaptador no proveerá energía a la afeitadora sino que únicamente recargará la batería.

Baterías (Modelo MB-10 únicamente)

Su afeitadora funciona con 2 baterías alcalinas tipo AA.

■ Asegúrese de que la afeitadora esté apagada.

■ Sostenga la afeitadora de modo que la parte inferior quede un poco más elevada que la parte superior. Apriete las dos lengüetas de cierre en las tapas frontal y trasera y tire de la tapa de las baterías para sacarla de la parte inferior de la máquina.

■ Coloque las baterías de modo que las marcas (+) y (-) de las baterías coincidan con las marcas en el compartimento para baterías.

■ Para volver a colocar la tapa de las baterías, deslicela en la parte inferior de la afeitadora hasta que quede trabada con un sonido de clic.

NOTA: La afeitadora no funcionará si las pilas no han sido colocadas correctamente.

NOTA: La tapa de las baterías entra de una sola manera. Si la tapa no entra correctamente, dele vuelta.

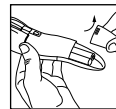
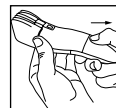

Selector de largo de pelo y dispositivo protector desmontable

NOTA: El dispositivo protector debe estar colocado en la afeitadora para poder usar el selector de largo de pelo.

El selector de largo de pelo y el dispositivo protector aseguran un corte preciso y ofrecen nueve posiciones ajustables.

Posición	Tipo de barba	Largo del pelo	
1	Apariencia de barba de pocos días	1,5 mm	0,06"
2		2,5 mm	0,1"
3	Corta	4 mm	0,16"
4		5,5 mm	0,22"
5	Mediana	7 mm	0,28"
6		9 mm	0,35"
7		11 mm	0,43"
8	Larga	14 mm	0,55"
9		18 mm	0,71"

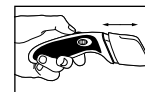

■ Para ajustarlo, gire la perilla del zoom hacia arriba para pelo más largo y hacia abajo para pelo más corto. La perilla trabajará con un clic en una de las nueve posiciones.

■ Utilice una de las posiciones más largas cuando comience a usar la afeitadora (No. 8 ó No. 9 para evitar cortar el pelo demasiado corto por accidente). A medida que se familiariza con las posiciones, ajuste el selector de zoom al largo de corte deseado.

Dispositivo protector

Quite el dispositivo protector si usted desea: definir la línea de nacimiento del pelo como por ejemplo en las patillas, recortar en la nuca, recortar la línea de nacimiento de la barba en el cuello, o si quiere limpiar el conjunto de cuchillas.

Para sacarlo:

■ Asegúrese de que la máquina esté en la posición de apagado, OFF.

■ Mientras sostiene con una mano la afeitadora y la perilla del zoom para que no gire, tire suavemente del dispositivo protector. La perilla del zoom puede estar en cualquier posición para sacar el protector.

Para volver a colocarlo:

■ Asegúrese de que la máquina esté en la posición de apagado, OFF.

■ Mientras sostiene con una mano la afeitadora y la perilla del zoom para que no gire, deslice el dispositivo protector por sobre la parte de arriba de la afeitadora hasta que trabase con un clic.

NOTA: El dispositivo protector se puede poner en la afeitadora de una sola manera, si no entra bien, sáquelo y dele vuelta.

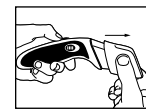

Para recortar la barba

- Antes de comenzar, peine el pelo en la dirección en que crece para que esté en su largo máximo y todos hacia el mismo lado.
- Determine cuánto quiere recortar y ponga el selector de largo de pelo en la posición apropiada. Recuerde que hasta que usted esté más familiarizado con la afeitadora, es preferible en un principio elegir una posición de largo de pelo más largo para no recortar de más.
- Encienda la afeitadora poniendo el botón en la posición "ON" y comience a recortar.
- Cuando termine de recortar, ponga el botón en la posición de apagado "OFF".

Para recortar el largo del pelo de la barba

- El dispositivo protector está colocado.
- Gire la afeitadora de modo que el frente de las cuchillas (del lado de la perilla del zoom) no quede mirando hacia usted.
- Comience a recortar bajo el mentón y afeite con un movimiento hacia arriba, siguiendo la línea de la mandíbula hasta la oreja y la línea superior de la barba. Permita que el selector de largo de pelo se adapte al contorno de su cara. Puede recortar a contrapelo o en la dirección del crecimiento de la barba, como usted prefiera.



Para definir la línea de crecimiento de la barba

- Saque el dispositivo protector
- Sostenga la afeitadora verticalmente con las cuchillas de frente a usted.
- Comience con el borde de la línea de la barba y, con las cuchillas apoyadas suavemente contra la piel, use movimientos hacia el borde de la línea de la barba para recortar la barba hasta el lugar deseado en la cara y recorte hacia el lado contrario de la barba en la zona del cuello.



Para raleo o disminuir la barba

- El dispositivo protector no está colocado.
- Use el peine modelador o un peine pequeño para peinar y mantener el pelo de la barba en su lugar mientras recorta.
- Mientras sostiene la afeitadora de modo que el frente de las cuchillas no quede mirando hacia usted, mueva la afeitadora a lo largo del largo del peine.



Para crear la apariencia de barba de pocos días

- El dispositivo protector debe estar colocado y en la posición 1 (1,5 mm) ó 2 (2,5 mm).
- Sostenga la afeitadora de manera horizontal con las cuchillas mirando hacia arriba o hacia abajo.
- Recorte usando un movimiento hacia arriba o hacia abajo o en la dirección del crecimiento del pelo, como usted prefiera.
- Para lograr una apariencia de barba más corta saque el selector de largo de pelo y repita los dos pasos anteriores. Tenga cuidado de no recortar demasiado pues podría quedar como un manchón.



Para recortar el bigote y las patillas con el cortapatillas retractable (Modelos MB-40, 45 y 50).

Gracias a que este cortapatillas es pequeño resulta rápido y sencillo recortar bordes o definir el bigote y recortar pelos sueltos.

- Peine el pelo hacia afuera de modo que quede en su largo máximo.
- Deslice el botón hacia arriba para abrir el cortapatillas retractable.
- Sostenga la afeitadora de manera perpendicular, como se muestra en la figura, para recortar por sobre el labio.
- Recorte los pelos sueltos.

Atención: Mientras utiliza el cortapatillas retractable, las cuchillas principales siguen funcionando.

- Deslice el botón de la afeitadora hacia abajo para cerrarla.
- Apague la máquina.

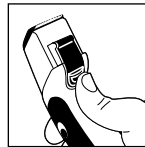

Sin dispositivo protector

- Saque el dispositivo protector
- Ponga un dedo en el labio superior únicamente para levantar el pelo.
- Recorte el pelo usando un movimiento hacia arriba.
- Después de lograr el largo de pelo deseado, empareje el bigote con un movimiento hacia abajo.

NOTA: Prestone espacio y suavemente. Mucha presión podría hacerle recortar más pelo del deseado.

- Apague la afeitadora.

Para recortar las patillas

- Peine las patillas en la dirección del crecimiento del pelo.
- Asegúrese de que el dispositivo protector esté colocado.
- Sostenga la afeitadora de manera vertical con el frente mirando hacia usted.
- Recorte las patillas usando un movimiento hacia abajo.
- Apague la afeitadora.

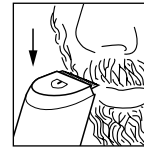

Para recortar el pelo de la nuca

- Si hace esto por sí solo, necesitará un espejo de mano. Si el corte lo hace otra persona, no necesitará el espejo.
- Saque el dispositivo selector de largo de pelo.
- Con sus dedos levante el pelo de su nuca hacia arriba y fuera del cuello. Su dedo índice debe cubrir las raíces de los pelos que está levantando para evitar que la afeitadora los recorte por accidente.
- Con su otra mano, sostenga la afeitadora en posición horizontal a la base de su cuello con las cuchillas mirando hacia arriba y mueva la afeitadora a lo largo de la altura del cuello hasta que la máquina toque el dedo que está cubriendo la raíz del pelo de su nuca. Repita este procedimiento para todo el cuello. Asegúrese de mover la máquina despacio cuando haga esto para que la afeitadora no corte las raíces del pelo de la nuca.
- Utilice el espejo de mano para ver el resultado y asegurarse de que ha recortado todo el pelo a lo largo de la nuca.



Limpeza y mantenimiento de su afeitadora

Su afeitadora tiene cuchillas de acero templado de alta calidad o cerámica con lubricación permanente. La limpeza debe realizarse únicamente con un cepillo suave como el que se incluye con la máquina.

Limpeza la afeitadora con frecuencia para evitar acortar la vida útil de la máquina.

- Desenchufe el adaptador (Modelos MB-30, MB-35 MB-40, MB-45 y MB-50).

- No presione ni apoye objetos duros sobre las cuchillas.

- No use limpiadores líquidos en las cuchillas ni productos químicos fuertes ni corrosivos en el cuerpo principal de la máquina.

Semana

La afeitadora debe estar siempre apagada. Saque el dispositivo protector de la afeitadora. Sacuda o sople para quitar el pelo que se hubiera acumulado.

Afeitadora principal

1. Empuje hacia arriba en los dientes de la cuchilla para abrir las cuchillas. El conjunto de las cuchillas se abrirá hacia arriba y tendrá acceso a la parte de abajo del conjunto de las cuchillas.

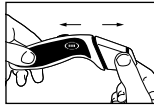

2. Sople el pelo suelto que se hubiera acumulado. Limpeza el pelo que hubiera quedado en los dientes de la cuchilla y en la cavidad donde se acumula el pelo con el cepillo que se incluye. No enjuague el conjunto de cuchillas en agua ni use líquidos limpiadores, pues podría quitarle la lubricación.

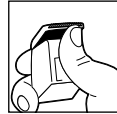

Afeitadora en miniatura (MB-40, MB-45, MB-50)

- Abra la afeitadora en miniatura para ponerla en funcionamiento.

- Con un cepillo quite el pelo de las cuchillas y sople el pelo de la cavidad que alberga a la afeitadora en miniatura cuando está en posición plegada.

Problemas y soluciones

(Modelos MB-30, MB-35, MB-40, MB-45 y MB-50)

La afeitadora no funciona al encenderla:

- Se debe recargar la afeitadora 14 a 16 horas completas, para los modelos MB-30, MB-35, MB-40 y MB-45 (3 horas para los modelos MB-50)

- Para cambiar la batería, comuníquese con un Centro de Servicio Remington (para saber cuál es la localidad más cercana, consulte la tarjeta que se incluye)

Las cuchillas no se mueven:

- Las cuchillas pueden estar sucias o tapadas. Limpeza la máquina como se indica en la sección Limpeza y Mantenimiento.

La máquina no retiene la carga:

- Mantenga encendida la máquina hasta que pare para descargar la batería completamente, luego siga las instrucciones para recargar (consulte la sección de Carga/Recarga). Si el tiempo entre recargas no aumenta, es posible que haya que cambiar la batería. Para cambiar la batería, comuníquese con un Centro de Servicio Remington (para saber cuál es el lugar más cercano, consulte la tarjeta que se incluye).

Problemas y soluciones (MB-10)

La afeitadora no funciona al encenderla:

- Asegúrese de que las baterías han sido instaladas adecuadamente. La afeitadora no funcionará si las pilas no han sido colocadas correctamente.

- Si la batería se ha gastado, cámbiela por 2 pilas alcalinas tipo AA (consulte la sección Baterías).

- Para cambiar la batería, comuníquese con un Centro de Servicio Remington (para saber cuál es el lugar más cercano, consulte la tarjeta que se incluye).

Las cuchillas no se mueven:

- Las cuchillas pueden estar sucias o tapadas. Limpeza la máquina como se indica en la sección Limpeza y Mantenimiento.

Si necesita ayuda ...

Información y ubicación sobre servicios de reparación:

Llame al **1-800-736-4648** para saber cuál es el Centro de Servicio Remington más cercano a su domicilio o llame a uno de los Centros de Servicio Remington que aparecen en la tarjeta que se incluye en este paquete.

Si es necesario cargar el recortador MB-50, pero la luz de carga no se enciende, cuando el adaptador de carga está conectado, es posible que las baterías hayan estado completamente descargadas o no se hayan cargado durante un largo período de tiempo. Conecte el cargador al recortador y enchufe el cargador al tomacorriente de 120 VCA. Después de tres minutos, encienda el interruptor de ENCENDIDO/APAGADO (ON/OFF), y apáguelo. Siga cargando el recortador durante 24 horas.

Retiro de las baterías

(MB-30, MB-35, MB-40, MB-45, MB-50)

Cuando su Afeitadora para Barba y Bigote recargable llegue al final de su vida útil, se deben quitar las baterías y reciclarlas o desecharlas adecuadamente de acuerdo a los requisitos locales o estatales de su zona.



Para quitar las baterías se debe hacer lo siguiente:



- Asegúrese de que su afeitadora esté desenchufada para evitar el riesgo de choque eléctrico.

- Saque el dispositivo protector siguiendo las instrucciones de la sección que indica cómo removerlo.

- Quite los cuatro tornillos de la afeitadora (hay 2 en la parte trasera y 2 debajo del peine) con un destornillador Phillips pequeño.



- Tire o separe con cuidado las dos mitades de la afeitadora para dejar las baterías a la vista.

- Saque los paneles laterales de goma de las ranuras y póngalos a un lado.

- Saque o levante las baterías del tablero de circuito impreso.

- Retuerza las baterías para romper los cables. También puede cortar los cables.

PRECAUCION: LAS BATERIAS DE NIQUEL-CADMIO DEBEN SER RECICLADAS O DESECHADAS DE ACUERDO CON LAS REGLAMENTACIONES ESTATALES Y LOCALES. No las quemé ni las destruya pues podrían explotar o emanar material tóxico. No haga un cortocircuito con ellas pues esto podría causar quemaduras.

Oferta de reembolso de dinero de Remington®

Usted acaba de comprar una de las mejores afeitadoras en el mercado hoy en día. Si por algún motivo, dentro de los 30 días de la compra de su Afeitadora Precision® de Remington®, usted no estuviera satisfecho con su afeitadora y quisiera obtener la devolución de su dinero, simplemente devuelva su afeitadora, junto con el recibo de compra, al comercio minorista donde la hubiera adquirido. Remington le devolverá el dinero a todos los comerciantes minoristas que acepten afeitadoras dentro de los 30 días de la compra. Si tiene alguna pregunta acerca de la garantía de reembolso de dinero, haga el favor de llamar al 800-736-4648 en los Estados Unidos o al 888 277-6333 en Canadá.

Garantía completa de dos años

Remington garantiza que este producto, con excepción de lo declarado más abajo, está libre de defectos de material y de fabricación al momento de la compra. Remington se compromete a reparar todo producto defectuoso sin cargo alguno si usted devuelve el producto completo ya sea en persona o por correo con franqueo pagado, a un Centro de Servicio de propiedad de la empresa Remington o a un concesionario de servicio autorizado, dentro de los dos años de la fecha de compra del producto devuelto.

No devuelva el producto al comercio minorista donde lo compró.

Esta garantía no cubre daños causados por accidente, maltrato, abuso, ni por conexión de un accesorio no autorizado ni por alteración del producto, ni por someter el producto a un voltaje y corriente que no sea el especificado en el manual de instrucciones acompañante, ni por cualquier otra circunstancia fuera de nuestro control. REMINGTON NO ASUME RESPONSABILIDAD POR NINGUN DAÑO INCIDENTAL, ESPECIAL NI CONSECUENTE. ADEMÁS ESTA GARANTIA NO INCLUYE LAS CUCHILLAS DE NUESTRA AFEITADORA PARA BARBA Y BIGOTE.

Si desea realizar preguntas o comentarios, le rogamos nos escriba a:

Remington Products Company, L.L.C.	Remington Products (Canada) Inc.
20 Constitution Blvd. South	61 Amber Street
P.O. Box 884	Markham, Ontario
Shelton, CT 06484-0884	Canada L3R 3J7
Attn: Customer Service	Attn: Consumer Affairs

TODA GARANTÍA IMPLÍCITA, INCLUYENDO PERO NO LIMITADA A GARANTÍA IMPLÍCITA DE ADECUACIÓN DE PROPOSITO O DE COMERCIABILIDAD, ESTA LIMITADA A UNA DURACION DE DOS AÑOS DESDE LA FECHA ORIGINAL DE COMPRA.

Esta garantía le confiere a usted derechos legales específicos y es posible que usted tenga otros derechos que varían de un estado a otro en los EE.UU. Algunos estados no permiten la exclusión ni limitaciones de los daños incidentales o consecuentes ni limitaciones de la duración de la garantía implícita, de manera que la exclusión y limitaciones expresadas anteriormente pueden no aplicarse en su caso.

El fabricante no asume ninguna responsabilidad ni obligación por la instalación o mantenimiento de este producto. El servicio de garantía debe ser llevado a cabo por un Centro de Servicio de propiedad de la empresa Remington o por un concesionario de servicio autorizado y el daño o pérdida de cualquier tipo resultado de la reparación por cualquier otra persona no cubierta por esta garantía no estará cubierta. Se incluye un listado de Centros de Servicios de propiedad de la empresa. Los concesionarios de centros autorizados de servicio se pueden encontrar en las páginas amarillas de la guía telefónica. Si lo desea, puede enviar el producto con franqueo pagado a Remington Products Company, 60 Main Street, Bridgeport, CT 06604 Attention: Service Department.

U.S. Servicio de garantía

En los Estados Unidos, el servicio lo proporciona los centros de servicio de propiedad de la empresa además de 300 concesionarios de servicio autorizados. Para saber la dirección del concesionario de servicio autorizado más cercano a su domicilio, le rogamos consultar las páginas amarillas de la guía en la sección de afeitadoras eléctricas, reparación. Si lo desea, puede enviar el producto con franqueo pagado a Remington Products Company L.L.C., 60 Main Street, Bridgeport, CT 06604, Attention: Service Department.

Servicio de garantía internacional

Se puede obtener servicio bajo la garantía de Remington fuera de los Estados Unidos contactando a un distribuidor y concesionario autorizado de Remington. Le rogamos consultar la guía telefónica de su localidad para obtener la ubicación más cercana a su domicilio.

El sello de reciclado de baterías RBRC® certificado por la EPA que se encuentra en las baterías de níquel-cadmio (Ni-Cd) indica que la empresa Remington Products Company, L.L.C. participa voluntariamente en un programa de la industria para juntar y reciclar esas baterías al terminar su vida útil, cuando se sacan de servicio en los Estados Unidos o Canadá. El programa RBRC® brinda una conveniente alternativa a la poner las baterías usadas de Ni-Cd en la basura o en la recolección de basura municipal, lo cual puede ser ilegal en su zona. Para mayor información sobre las prohibiciones y restricciones en el reciclado y desechado de baterías de Ni-Cd en su zona, le rogamos llamar al 1-800-BATTERY™. La participación de Remington Products Company, L.L.C. en este programa es parte de nuestro compromiso con la preservación del medio ambiente y con la conservación de los recursos naturales.



 Preguntas y comentarios: Por favor llame al 800-736-4648 en los Estados Unidos o al 888 277-6333 en Canadá.

 Visite nuestro sitio web: www.remington-products.com



Remington y Precision son marcas registradas de Remington Corporation, L.L.C. en Estados Unidos. Remington es marcas registradas de Remington Corporation, L.L.C. en Canadá.
 © 2003 R.P.C. L.L.C. Job #G03-017 4/03 P/N 13708
 MB-30 - Patente de diseño de Estados Unidos: 454,979. Patente del diseño Canadiense 96,794.
 MB-40/50 - Patente de diseño de Estados Unidos: 454,978. Patente del diseño Canadiense 96,929.

Remington Products Company, L.L.C.
 60 Main Street
 Bridgeport, CT 06604

Remington Products (Canada) Inc.
 61 Amber Street
 Markham, Ontario L3R 3J7

HECHO EN CHINA

Free Manuals Download Website

<http://myh66.com>

<http://usermanuals.us>

<http://www.somanuals.com>

<http://www.4manuals.cc>

<http://www.manual-lib.com>

<http://www.404manual.com>

<http://www.luxmanual.com>

<http://aubethermostatmanual.com>

Golf course search by state

<http://golfingnear.com>

Email search by domain

<http://emailbydomain.com>

Auto manuals search

<http://auto.somanuals.com>

TV manuals search

<http://tv.somanuals.com>