

ART1

AR[®]
*Acoustic
Research*

Clock Radio with iPod Docking Station
Reloj con Radio y Base de Conexión para iPod
Radio Réveil avec Station d'accueil pour iPod

OWNER'S MANUAL MANUAL DEL USUARIO GUIDE D'UTILISATEUR



Table of Contents

Important Safety Instructions.....	1
Controls and Indicators	4
Inputs and Functions	6
Basic Operation	7
Setting Alarms	9
Setup Menu	11
Radio Operation.....	14
iPod Operation.....	17
Specifications	18
1-Year Limited Warranty	19

Contenido

Instrucciones de Seguridad Importantes.....	21
Controles e Indicadores.....	24
Entradas y Funciones	26
Operación Básica	27
Como Definir las Alarmas.....	29
Menú de Configuración.....	31
Operación de Radio.....	34
Operación de iPod.....	37
Especificaciones	38
Garantía Limitada de 1-año	39



Table des matières

Instructions de sécurité importantes	41
Commandes et indicateurs.....	44
Entrees et fonctions	46
Operation de base	47
Regler les reveils	49
Menu configuration	51
Operation radio.....	54
Operation iPod.....	57
Specifications	58
Garantie limitee d'un an.....	59

ART1

IMPORTANT SAFETY INSTRUCTIONS

Congratulations on your purchase of the Acoustic Research ART1 Alarm Clock, Radio and MP3 docking station. The ART1 is designed with convenience in mind, allowing you to choose specific days for recurring alarms, while providing iPod music, AM/FM radio and nature sounds playback. This radio is constructed to provide years of reliable, trouble-free service.

 <p>THE LIGHTNING FLASH AND ARROWHEAD WITHIN THE TRIANGLE IS A WARNING SIGN ALERTING YOU OF "DANGEROUS VOLTAGE" INSIDE THE PRODUCT.</p>	CAUTION RISK OF ELECTRIC SHOCK DO NOT OPEN CAUTION: TO REDUCE THE RISK OF ELECTRIC SHOCK, DO NOT REMOVE COVER (OR BACK). NO USER-SERVICEABLE PARTS INSIDE. REFER SERVICING TO QUALIFIED SERVICE PERSONNEL.	 <p>THE EXCLAMATION POINT WITHIN THE TRIANGLE IS A WARNING SIGN ALERTING YOU OF IMPORTANT INSTRUCTIONS ACCOMPANYING THE PRODUCT.</p>
SEE MARKING ON BOTTOM / BACK OF PRODUCT		

WARNING: TO PREVENT FIRE OR ELECTRICAL SHOCK HAZARD, DO NOT EXPOSE THIS PRODUCT TO RAIN OR MOISTURE.

1. Read these instructions.
2. Keep these instructions.
3. Heed all warnings.
4. Follow all instructions.
5. Do not use this apparatus near water.
6. Clean only with a damp cloth.
7. Do not block any of the ventilation openings. Install in accordance with the manufacturer's instructions.
8. Do not install near any heat sources such as radiators, heat registers, stoves, or other apparatus including amplifiers that produce heat.
9. Do not defeat the safety purpose of the polarized-type plug. A polarized plug has two blades with one wider than the other. The wide blade is provided for your safety. When the provided plug does not fit into your outlet, consult an electrician for replacement of the obsolete outlet.
10. Protect the power cord from being walked on or pinched particularly at plug, convenience receptacles, and the point where they exit from the apparatus.
11. Only use attachments/accessories specified by the manufacturer.
12. Unplug this apparatus during lightning storms or when unused for long periods of time.
13. Refer all servicing to qualified service personal. Servicing is required when the apparatus has been damaged in any way, such as when the power-supply cord or plug is damaged, liquid has been spilled or objects have fallen into the apparatus, the apparatus has been exposed to rain or moisture, does not operate normally, or has been dropped.

ART1

14. Use only with a cart, stand, tripod, bracket, or table specified by the manufacturer or sold with the apparatus. When a cart is used, use caution when moving the cart/apparatus combination to avoid injury from tip-over.
15. The apparatus shall not be exposed to dripping or splashing and that no objects filled with liquids, such as vases, shall be placed on the apparatus.
16. Do not overload wall outlet. Use only power source as indicated.
17. Always leave sufficient space around the product for ventilation. Do not place product in or on a bed, rug, in a bookcase or cabinet that may prevent air flow through vent openings.
18. Do not place lighted candles, cigarettes, cigars, etc. on the product.
19. Care should be taken so that objects do not fall into the product.
20. The MAINS plug is used as the disconnect device and shall remain readily operable.
21. Where there is more than one connection supplying HAZARDOUS VOLTAGES or HAZARDOUS ENERGY LEVELS to equipment, a prominent marking, located close to the entry point provided for a SERVICE PERSON to gain access to the hazardous parts, shall be provided to indicate which disconnect device or devices isolate the equipment completely and which disconnect devices can be used to isolate each section of the equipment.

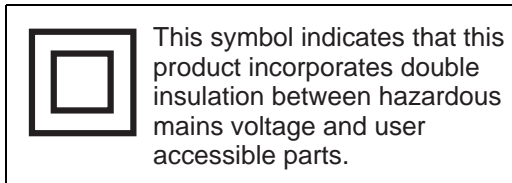

WARNING: THE MANUFACTURER IS NOT RESPONSIBLE FOR ANY RADIO OR TV INTERFERENCE CAUSED BY UNAUTHORIZED MODIFICATIONS TO THIS EQUIPMENT. SUCH MODIFICATIONS COULD VOID THE USER'S AUTHORITY TO OPERATE THIS EQUIPMENT.

COMPLIANCE WITH FCC REGULATIONS: This device complies with Part 15 of the FCC Rules. Operation is subject to the following two conditions:

(1) this device may not cause harmful interference, and (2) this device must accept any interference received, including interference that may cause undesired operation.

NOTE: This equipment has been tested and found to comply with the limits for a Class B digital device, pursuant to Part 15 of the FCC Rules. These limits are designed to provide reasonable protection against harmful interference in a residential installation. This equipment generates, uses and can radiate radio frequency energy and, if not installed and used in accordance with the instructions, may cause harmful interference to radio communications. However, there is no guarantee that interference will not occur in a particular installation. If this equipment does cause harmful interference to radio or television reception, which can be determined by turning the equipment off and on, the user is encouraged to try to correct the interference by one or more of the following measures:

- Reorient or relocate the receiving antenna.
- Increase the separation between the equipment and receiver.
- Connect the equipment into an outlet on a circuit different from that to which the receiver is connected.
- Consult the dealer or an experienced radio/TV technician for help.

Important Battery Precautions

- Any battery may present a risk of fire, explosion, or chemical burn if abused. Do not try to charge a battery that is not intended to be recharged, do not incinerate, and do not puncture.
- Non-rechargeable batteries, such as alkaline batteries, may leak if left in your product for a long period of time. Remove the batteries from the product if you are not going to use it for a month or more.
- If your product uses more than one battery, do not mix types and make sure they are inserted correctly. Mixing types or inserting incorrectly may cause them to leak.
- Discard any leaky or deformed battery immediately. They may cause skin burns or other personal injury.
- Please help to protect the environment by recycling or disposing of batteries according to federal, state, and local regulations.

ART1

CONTROLS AND INDICATORS

Front View



Top View

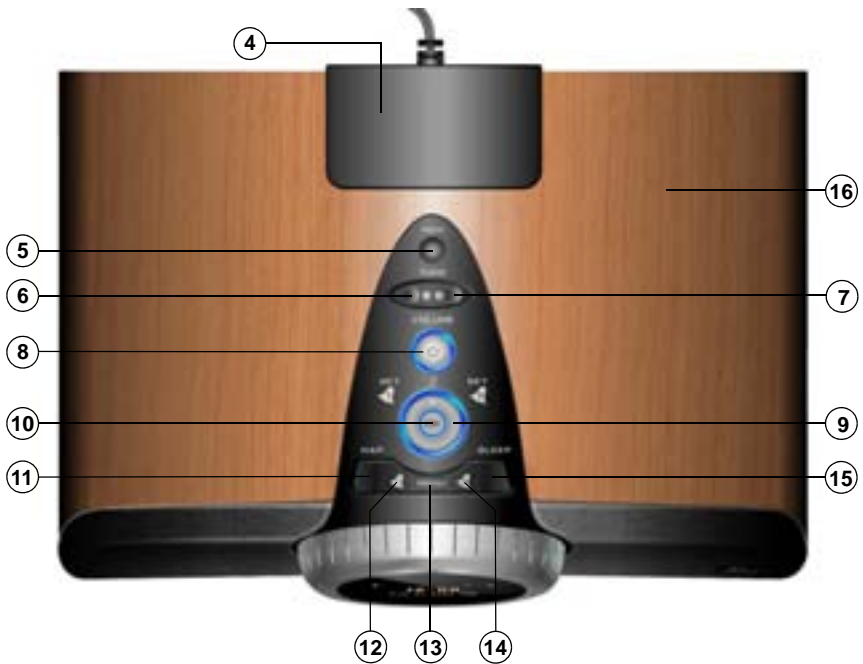

1. Rotary Encoder

Turn clockwise to select next channel or next item, turn counterclockwise to select previous channel or previous item

2. OLED Display

View clock and information about selected functions.

3. Speaker

4. Cover for iPod Docking Station

Lift to reveal the iPod docking connector.

5. MEM

Press to store favorite stations. In iPod mode, press to return to the previous menu level.

6. TUNE -

Tune the frequency down. *Press and hold* to search downward for available stations automatically. In iPod mode, press for previous track; *press and hold* for rewind.

7. TUNE +

Tune the frequency up. *Press and hold* to search upward for available stations automatically. In iPod mode, press for next track; *press and hold* for fast forward.

8. Power/VOLUME

Press turn the unit on/off. Turn to adjust the volume level from 0 (lowest) to 64 (highest).

9. Select Controller

Turn to the left to set Alarm 1 or to the right to set Alarm 2. Return to the center position before attempting to play music.

10. OK

Press to confirm selection. In iPod mode, press to go to the next menu level.

11. NAP

Press to enter Nap mode.

12. Alarm 1

Turn Alarm 1 on/off.

13. MENU

Press to access system control menu. Use the rotary controller and **OK** button to select/modify menu options.

14. Alarm 2

Turn Alarm 2 on/off.

15. SLEEP

Press to enter Sleep mode.

16. Mute/Snooze

In alarm mode, touch the top of the wooden cabinet on the left or right side to enter Snooze mode. During any other mode, press the top of the cabinet to Mute the sound. Press again to resume the previous audio level.

ART1

INPUTS AND FUNCTIONS

Back Panel Diagram



- **AUX IN:** Connect optional auxiliary equipment to this 3.5mm analog stereo input connector.
- **TIME SET:** Press to begin the Set Clock function.
- **FM ANTENNA:** Connect an FM antenna to the 75 Ohm F-connector.
- **EXTERNAL AM ANTENNA:** Use to connect a 300 Ohm AM loop antenna.

Battery Backup

You will find a battery compartment on the bottom of the unit. Insert three AA batteries for real-time clock backup in the event of a power outage.

BASIC OPERATION

Power/Standby Mode

When the unit is plugged in it automatically assumes standby mode, with the clock displayed (see images below).

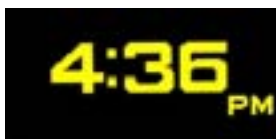

NO ALARMS SET



ALARM 1 AND 2 SET

Press the  button on the top of the radio to turn the radion on.

Mode (Source) Selection

1. Press the **MENU** button to access the mode selection screen.



2. Turn the Rotary Encoder left/right to highlight FM, AM, iPod, AUX or Nature (to select one of four included nature sounds).
3. Press **OK** to select the highlighted menu choice.

FM Radio Operation

See "Radio Operation" on page 14.

AM Radio Operation

See "Radio Operation" on page 14.

iPod Operation

See "iPod Operation" on page 17.

Auxiliary Input

Select AUX to access an audio source connected to the **AUX IN** connector on the back of the radio.

NOTE: If a device is connected to the **AUX IN** connector while listening to another source, the unit will display the message "Switch to AUX?". Turn the rotary encoder to highlight **YES** or **NO** and then press the **OK** button to confirm.

Nature Sounds Mode

The unit contains four relaxing Nature sounds that can be accessed at any time or selected as your wake-up source for an alarm. To listen to a Nature sound, select Nature from the MENU and then use the rotary encoder to highlight one of the following sounds: OCEAN, BROOK, NIGHT, or RAIN. Press the **OK** button to confirm.

ART1

Adjusting the Volume

Turn the VOLUME control clockwise to increase the volume or counter-clockwise to decrease the volume. You can adjust the volume from 0 (lowest) to 64 (highest).

Mute Audio

Touch the top of the wooden cabinet during audio playback mode (AM/FM/IPOD/AUX/NATURE) to mute the audio output, as indicated by the speaker icon in the upper right corner of the display screen. Touch the top of the cabinet again to cancel the Mute function and restore audio.



MUTE FUNCTION ACTIVE

Sleep Mode

1. Press the **SLEEP** button to enter Sleep mode, which will automatically place the radio in standby mode after the selected time period. Your alarm will still sound at the scheduled time.
2. Use the rotary encoder to choose from four possible time periods: 30 MIN, 60 MIN, 90 MIN or SELECT MINS (selectable time between 1-120 minutes). Use the rotary encoder and **OK** button to select an adjustable time period.

Press **OK** to enter Sleep mode with your recent settings, or select the CANCEL option on-screen to exit Sleep mode.



SELECT TIME INTERVAL

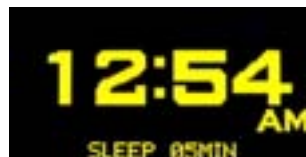

SLEEP MODE IS SET

SETTING ALARMS

Setting the Alarm

1. Turn the Select controller to the "SET 1" or "SET 2" position, as indicated below:



2. Use the rotary encoder, followed by the **OK** button, to select one of the following alarm parameters to adjust:



ADJUST TIME



SELECT SCHEDULE



SELECT SOURCE



ADJUST VOLUME

- Time: Set the alarm time.
 - Schedule: You can choose to have the alarm sound once, every day, weekdays (M-F) only or weekend days only. If you select once, you can then select the day you want the alarm to sound on.
 - Source: Select the sound the alarm will make. Choose from AM, FM, iPod, NATURE or BUZZER. In AM and FM mode, you can select stored presets using the rotary encoder, or you can use the **TUNE+/TUNE-** buttons to select a station
 - Volume: Select the appropriate alarm volume.
3. When finished, return the Select control to music mode, as indicated below:



NOTE: Use the alarm 1 and alarm 2 buttons on either side of the MENU button to turn the alarms on/off.

ART1

Nap Mode

Nap mode allows you to quickly set an alarm to sound after four possible time periods: 30 MIN, 60 MIN, 90 MIN or SELECT MINS (selectable time between 1-120 minutes). Use the rotary encoder and **OK** button to select an adjustable time period.

- Time: Set the Nap alarm time.
- Source: Select the sound the Nap alarm will make. Choose from BUZZER, ALARM 1 SOUND or ALARM 2 SOUND.
- Volume: Select the appropriate Nap alarm volume.



ADJUST TIME



SELECT SOURCE



ADJUST VOLUME



NAP MODE IS SET

Snooze Mode

When the alarm is sounding, touch the top of the wood enclosure on the radio to activate Snooze mode for 10 minutes.

SETUP MENU

The **MENU** button displays different menus when pressed during standby mode versus power on mode.

Standby Menu Options

1. During standby mode, press the MENU button to display the following menu:



2. Turn the Rotary Encoder left/right to highlight a menu option.
3. Press **OK** to select the highlighted menu choice.

Set Time

1. Turn the rotary encoder to highlight SET TIME.
2. Press **OK** to confirm and display the following screen:



3. Turn the rotary encoder to adjust the hour.
4. Press the **OK** button to confirm the hour and move to the minutes field.
5. Turn the rotary encoder to adjust the minutes.
6. Press the **OK** button to confirm the minutes and move to the AM/PM field.
7. Turn the rotary encoder to select AM or PM.
8. Press **OK** to save the time and move to the next screen.
9. Turn the rotary encoder to choose the correct day of the week.
10. Press **OK** to confirm the clock settings and exit the setup menu.

Display Brightness

1. Turn the rotary encoder to highlight DISPLAY BRIGHTNESS.
2. Press **OK** to confirm and display the following screen:



3. Turn the rotary encoder to adjust the display brightness level from 1-10.
4. Press **OK** to confirm the brightness level and exit the setup menu.

ART1

Software Version

1. Turn the rotary encoder to highlight SOFTWARE VERSION.
2. Press **OK** to confirm and display the following screen:



3. After viewing the version information, press **OK** to exit the menu screen.

Factory Default

1. Turn the rotary encoder to highlight FACTORY DEFAULT.
2. Press **OK** to confirm and display the following screen:



3. Turn the rotary encoder to highlight NO or YES. Selecting YES will restore all original factory settings and will delete all alarm and preset information you entered.
4. Press **OK** to restore factory default settings and exit the setup menu.

Power On Menu Options

1. With the unit powered on, press the **MENU** button to access the following menu:



2. Turn the Rotary Encoder left/right to highlight a menu option.
3. Press **OK** to select the highlighted menu choice.

Select Mode

1. Turn the Rotary Encoder left/right to highlight FM, AM, iPod, AUX or Nature (to play one of four included nature sounds).
2. Press **OK** to select the highlighted menu choice.
3. The unit provides on-screen instructions for some modes.
 - FM: Turn the rotary encoder for instructions.
 - AM: Turn the rotary encoder for instructions.
 - iPod: Follow the instructions on the screen.
 - AUX: Select playback through the connected auxiliary device.
 - Nature: Turn the rotary encoder to choose from four possible nature sounds (OCEAN,

BROOK, NIGHT, RAIN). Press **OK** to confirm your selection.

Bass/Treble

1. Turn the Rotary Encoder left/right to highlight Bass or Treble.
2. Press **OK** to confirm and display one of the following screens:



3. Turn the rotary encoder to adjust the bass or treble from -5 to +5.
4. Press **OK** to confirm the Bass or Treble level and exit the setup menu.

Display Brightness

1. Turn the rotary encoder to highlight DISPLAY BRIGHTNESS.
2. Press **OK** to confirm and display the following screen:



3. Turn the rotary encoder to adjust the display brightness level from 1-10.
4. Press **OK** to confirm the brightness level and exit the setup menu.

RADIO OPERATION

FM Radio Frequency: 87.5 ~ 108MHz, Step 100kHz

AM Radio Frequency: 530 ~ 1710 kHz, Step 10kHz

Accessing Radio Mode

1. Press the **MENU** button to access the mode selection screen.



2. Turn the Rotary Encoder left/right to highlight FM or AM.
3. Press **OK** to select the highlighted menu choice.

Incremental Tuning

- Press the **TUNE -** or **TUNE +** button to tune down or up one step.



- Press **OK** to confirm and tune to the selected station, or wait a few seconds to automatically confirm and exit the tuning menu.

Automatic Seek Tuning

- *Press and hold* the **TUNE -** or **TUNE +** button to automatically seek the next available channel.

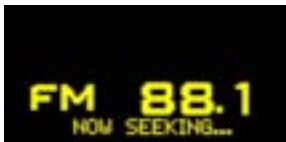

- The tuner will stop at the next strong station.
- Press the **TUNE -** or **TUNE +** button to cancel seek tuning.

Storing Favorite Stations

You can save up to ten favorite channels per band in your favorites list, allowing convenient access later. To access the Favorites menu and store the current station, perform the following steps:

1. During AM or FM mode, press the **MEM** button on the top of the radio to access the Favorite menu.



2. Turn the rotary encoder to choose from the following options.

Add Favorite

1. Select ADD FAVORITE.



2. Turn the rotary encoder to choose the SAVE TO memory location ranging from FAVORITE 1 to FAVORITE10.
3. Press the **OK** button to save the current station to the selected memory location or the **MEM** button to cancel.
4. Press **OK** to exit the Favorites screen.

Delete Favorite

1. Select DELETE FAVORITE.



2. Turn the rotary encoder to choose the favorite to delete (FAVORITE 1 - FAVORITE10).
3. Press the **OK** button to delete the selection selected memory location or the **MEM** button to cancel.
4. Press **OK** to exit the Favorites screen.

ART1

Move Favorite

1. Select MOVE FAVORITE.



2. Turn the rotary encoder to choose the Favorite you want to move.
3. Press the **OK** button.



4. Turn the rotary encoder to choose the Favorite location you want to move the selected station to.
5. Press the **OK** button to confirm or the **MEM** button to cancel. If you move FAVORITE 1 to the FAVORITE 8 position, the station that was stored as FAVORITE 8 will now be stored as FAVORITE 1.
6. Press **OK** to exit the Favorites screen.

Exit Menu

Select EXIT MENU to cancel the Favorites menu and return to the radio source.

Tuning to Favorite Stations

1. Turn the rotary encoder left/right to select from all stored favorites for the current band.



2. Press **OK** to tune to the selected favorite station, or wait a few seconds to automatically confirm and exit the tuning menu.

iPod OPERATION

Accessing iPod Mode

1. Press the **MENU** button to access the mode selection screen.



2. Turn the Rotary Encoder left/right to highlight iPod.
3. Press **OK** to access iPod mode.

NOTE: If a device is connected to the iPod connector while listening to another source, the unit will display the message "Switch to iPod?". Turn the rotary encoder to highlight YES or NO and then press the OK button to confirm.

If an iPod is not detected, the following screen appears:



iPod Menu Navigation

- Press the **MEM** button to move up a menu level.
- Press the **OK** button to move to the next (lower) menu level.
- Turn the rotary encoder to highlight menu list items.
- Press the **TUNE -** or **TUNE +** buttons to skip tracks.
- *Press and hold* the **TUNE +/TUNE -** buttons to fast forward/reverse when a song is playing.

ART1

SPECIFICATIONS

Average Output Power: 15W x 2 at 10% THD

Drivers: Stereo 3.25 inch Full Range Drivers

Frequency Response: 65 Hz - 20kHz

Power Supply: AC 120V/60Hz 25W

Magnetically Shielded: No

Dimensions (W x H x D): 11" x 5.1" x 7.8"

1-YEAR LIMITED WARRANTY

AUDIOVOX CORPORATION (the Company) warrants to the original retail purchaser of this product that should this product or any part thereof, under normal use and conditions, be proven defective in material or workmanship within 1 year from the date of original purchase, such defect(s) will be repaired or replaced with new or reconditioned product (at the Company's option) without charge for parts and repair labor. To obtain repair or replacement within the terms of this Warranty, please contact Audiovox at the telephone number provided below.

This Warranty does not extend to the elimination of car static or motor noise, to correction of antenna problems, to costs incurred for installation, removal, or reinstallation of the product, or damage to tapes, compact discs, accessories or vehicle electrical systems. This Warranty does not apply to any product or part thereof which, in the opinion of the Company, has suffered or been damaged through alteration, improper installation, mishandling, misuse, neglect, accident, or by removal or defacement of the factory serial number/bar code label(s) or markings. THE EXTENT OF THE COMPANY'S LIABILITY UNDER THIS WARRANTY IS LIMITED TO THE REPAIR OR REPLACEMENT PROVIDED ABOVE AND, IN NO EVENT, SHALL THE COMPANY'S LIABILITY EXCEED THE PURCHASE PRICE PAID BY THE PURCHASER FOR THE PRODUCT.

This Warranty is in lieu of all other express warranties or liabilities. ANY IMPLIED WARRANTIES, INCLUDING ANY IMPLIED WARRANTY OF MERCHANTABILITY, SHALL BE LIMITED TO THE DURATION OF THIS WRITTEN WARRANTY. ANY ACTION FOR BREACH OF ANY WARRANTY HEREUNDER INCLUDING ANY IMPLIED WARRANTY OF MERCHANTABILITY MUST BE BROUGHT WITHIN A PERIOD OF 1 YEAR FROM DATE OF ORIGINAL PURCHASE. IN NO CASE SHALL THE COMPANY BE LIABLE FOR ANY CONSEQUENTIAL OR INCIDENTAL DAMAGES FOR BREACH OF THIS OR ANY OTHER WARRANTY, EXPRESS OR IMPLIED, WHATSOEVER. No person or representative is authorized to assume for the Company any liability other than expressed herein in connection with the sale of this product.

Some states do not allow limitations on how long an implied warranty lasts or the exclusion or limitation of incidental or consequential damage so the above limitations or exclusions may not apply to you. This Warranty gives you specific legal rights and you may also have other rights which vary from state to state.

U.S.A: 1-800-323-4815

CANADA: Call 1-800-323-4815 for the location of a warranty station serving your area.

ART1

INSTRUCCIONES DE SEGURIDAD IMPORTANTES

Felicitaciones por su compra del Reloj Alarma Radio, y Estación de Conexión de MP3 Acoustic Research ART1. El ART1 está diseñado con la comodidad en mente, permitiéndole elegir días específicos para alarmas recurrentes, mientras provee música de iPod, radio AM/FM y reproducción de sonidos de la naturaleza. Esta radio está fabricada para proveer años de servicio confiable y libre de problemas.

 <p>EL SIGNO DEL RAYO Y LA FLECHA DENTRO DEL TRIANGULO ES UN SIGNO DE ADVERTENCIA ALERTANDO DEL "PELIGROSO VOLTAJE" DENTRO DEL PRODUCTO.</p>	PRECAUCION RIESGO DE DESCARGA ELÉCTRICA	 <p>EL SIGNO DE EXCLAMACION DENTRO DEL TRIANGULO DE PRECAUCION ES UNA SEÑAL DE ADVERTENCIA E INSTRUCCIONES IMPORTANTES QUE VIENEN CON EL PRODUCTO.</p>
VER SEÑALIZACION EN EL FONDO/ REVES DEL PRODUCTO		

ADVERTENCIA: PARA PREVENIR FUEGO O SHOCK ELÉCTRICO, NO EXPONGA EL PRODUCTO A LLUVIA O HUMEDAD.

1. Lea estas instrucciones.
2. Guarde estas instrucciones.
3. Preste atención a estas advertencias.
4. Siga todas las instrucciones.
5. No use este aparato cerca del agua.
6. Limpie sólo con un paño húmedo.
7. No bloquear ninguna de las aberturas de ventilación Instalar de acuerdo con las instrucciones del fabricante.
8. No instalar cerca de ninguna fuente de calor tales como radiadores, estufas, cocinas, u otros aparatos incluyendo amplificadores que producen calor.
9. No invalide el propósito de seguridad del enchufe de tipo polarizado. Un enchufe polarizado tiene dos patas una más ancha que la otra. la pata ancha es provista para su seguridad. Cuando el enchufe provisto no entra en su tomacorriente, consulte a un electricista para reemplazar el tomacorriente obsoleto.
10. Proteja el cable de alimentación de ser pateado o pinchado particularmente en el enchufe, receptáculos incorporados, y el punto donde sale del aparato.
11. Sólo use agregados/accesorios especificados por el fabricante.
12. Desenchufar este aparato durante tormentas eléctricas o cuando no se usa por largos períodos de tiempo.
13. Derive todas las reparaciones al personal de servicio calificado. Se requiere servicio técnico cuando el aparato se ha dañado de algún modo, tales como cuando el cable de alimentación o el enchufe está dañado, se ha derramado líquido o han caído objetos sobre el aparato, El aparato fue expuesto a la lluvia o humedad, no funciona normalmente, o se ha caído.

ART1

14. Sólo use con un carrito, pedestal, trípode, o mesa especificada por el fabricante o vendida con el aparato. Cuando es usado un carrito, tenga cuidado cuando mueve la combinación carrito/aparato para evitar daños por caídas.
15. El aparato no debe exponerse a goteos o salpicaduras y no deben colocarse sobre el aparato objetos llenos con líquidos, tales como vasos.
16. Conecte sólo en receptáculos de corriente alterna como esta indicado en el producto.
17. Siempre deje suficiente espacio para ventilación alrededor del producto. No ponga el producto en la cama, alfombra, librero o gabinete que pueda obstruir la corriente de aire a través de aperturas de ventilación.
18. No pongan velas, cigarillos o cigarrillos encendidos encima de producto.
19. Tome precauciones para evitar que caigan objetos dentro del producto.
20. El enchufe MAINS es usado para desconectar el dispositivo y debe permanecer fácilmente operable.
21. Donde hay más de una conexión que suministra VOLTAJES PELIGROSOS o NIVELES de ENERGÍA PELIGROSOS al equipo, proporcionarán una marca prominente, situada cerca del punto de entrada proporcionado para que una PERSONA del SERVICIO acceda a las piezas peligrosas, para indicar cuál aísla el dispositivo o los dispositivos de la desconexión el equipo totalmente y qué dispositivos de la desconexión se pueden utilizar para aislar cada sección del equipo.

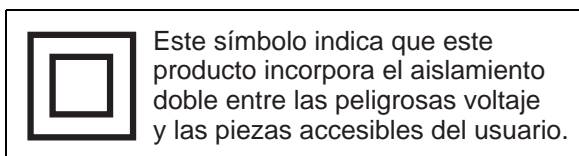

ADVERTENCIA: EL FABRICANTE NO ES RESPONSABLE POR CUALQUIER INTERFERENCIA DE RADIO O TV CAUSADOS POR MODIFICACIONES NO AUTORIZADAS A ESTE EQUIPO. TALES MODIFICACIONES PODRÍAN ANULAR LA AUTORIDAD DEL USUARIO PARA OPERAR ESTE EQUIPO.

CUMPLIMIENTO DE LAS REGULACIONES FCC: Este artefacto cumple con la Sec. 15 de las Normas FCC. El funcionamiento está sujeto a las siguientes dos condiciones:

(1) este dispositivo no debería causar interferencias dañinas, y (2) este dispositivo debe aceptar cualquier interferencia, incluyendo las que causarían una operación no deseada.

NOTA: Este equipo fue probado y se encontró que cumple con los límites para un dispositivo digital Clase B, cumpliendo con la Sec. 15 de la FCC. Estos límites están diseñados para proveer protección razonable contra interferencias dañinas en una instalación residencial. Este equipó genera, usa y puede emitir energía de frecuencia de radio y, si no está instalado y usado de acuerdo con las instrucciones, podría causar interferencias dañinas a ondas de radio. Sin embargo, no se garantiza que no se producirán interferencias en una instalación en particular. Si este equipo una causa interferencia dañina a la recepción de radio o televisión, la cual puede determinarse apagando y prendiendo el equipo, se alienta al usuario a tratar de corregir la interferencia con una o más de las siguientes medidas:

- Reorientar o reubicar la antena de recepción.
- Aumentar la separación entre el equipo y el receptor.
- Conectar el equipo en un tomacorriente o circuito distinto al del receptor.
- Consultar al distribuidor o a un técnico experimentado en radio/TV para obtener ayuda.

Precauciones Importantes para la Batería

- Cualquier batería puede presentar un riesgo de fuego, explosión o quemadura química si es mal tratada. No trate de cargar una batería que no esté diseñada para ser recargada, no incinere y no perforo.
- Baterías no recargables, tales como las baterías alcalinas, pueden tener fugas si son dejadas en su producto por un largo periodo de tiempo. Retire las baterías del producto si usted no lo va a usar por un mes o más.
- Si su producto usa más de una batería, no mezcle tipos y asegúrese de que estén insertadas correctamente. Mezclar tipos de baterías o insertarlas incorrectamente puede causar que tengan fugas.
- Deseche inmediatamente cualquier batería con fugas o deformada. Ellas pueden causar quemaduras de la piel u otra lesión personal.
- Por favor ayude a proteger el ambiente reciclando o eliminando las baterías de conformidad con las regulaciones federales, estatales y locales.

ART1

CONTROLES E INDICADORES

Vista Frontal



Vista Superior

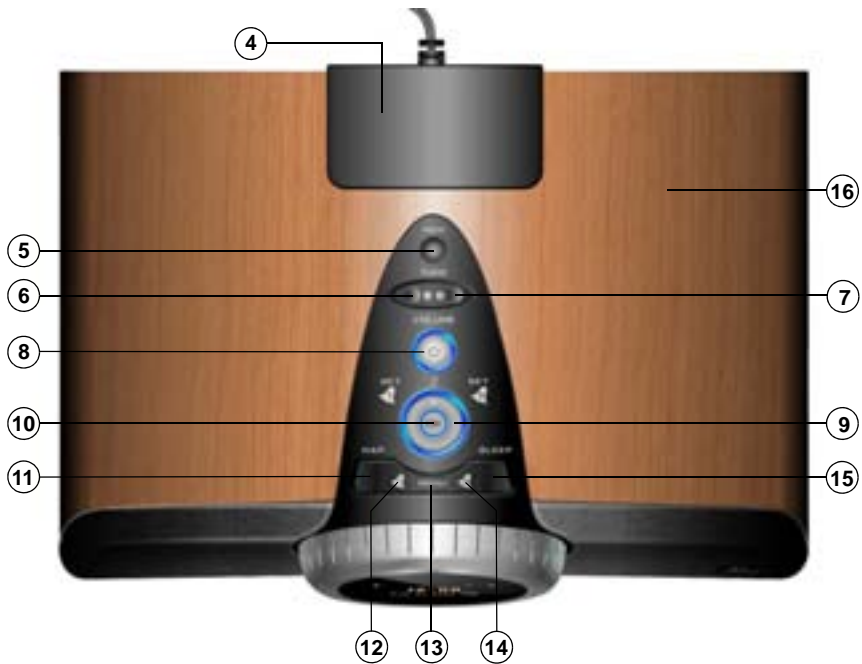

1. Codificador Giratorio

Girar en sentido horario para seleccionar el próximo canal o próximo ítem, girar en sentido antihorario para seleccionar el canal anterior o el ítem anterior.

2. Pantalla OLED

Mostrar la hora e información relativa a funciones seleccionadas.

3. Parlante

4. Cubierta para Estación de Puerto iPod

Levantar para revelar el conector de puerto iPod.

5. MEM

Presionar para almacenar estaciones favoritas. En modo iPod, presionar para volver al nivel anterior de menú.

6. TUNE - (Sintonía -)

Sintoniza la frecuencia hacia abajo *Presionar y mantener* para buscar hacia abajo automáticamente estaciones disponibles. En modo iPod, presionar para pista previa; *presionar y mantener* para rebobinar.

7. TUNE + (Sintonía +)

Sintoniza la frecuencia hacia arriba *Presionar y mantener* para buscar hacia arriba automáticamente estaciones disponibles. En modo iPod, presionar para pista siguiente; *presionar y mantener* para avance rápido.

8. Encendido/VOLUMEN

Presionar para encender/apagar la unidad. Girar para ajustar el nivel de volumen de 0 (más bajo) a 64 (más alto).

9. Seleccionar Controlador

Girar a la izquierda para fijar la Alarma 1 o a la derecha para fijar la Alarma 2. Volver a la posición central antes de intentar reproducir música.

10. OK

Presionar para confirmar selección. En modo iPod, presionar para ir al siguiente nivel de menú.

11. NAP

Presionar para ingresar a modo Nap.

12. Alarma 1

Enciende/apaga la Alarma 1.

13. MENÚ

Presionar para acceder al menú de Control de Sistema Usar el codificador giratorio y el botón **OK** para seleccionar/modificar opciones de menú.

14. Alarma 2

Enciende/apaga la Alarma 2.

15. SLEEP (Dormir)

Presionar para ingresar a modo Sleep.

16. Silenciar/Repetición de Alarma

En modo alarma, toque la parte superior del gabinete de madera en el lado izquierdo o lado derecho para ingresar al modo Rep. de Alarma. En cualquier otro modo, presionar la parte superior del gabinete para silenciar el sonido. Presionar nuevamente para volver al nivel de audio previo.

ART1

ENTRADAS Y FUNCIONES

Diagrama de Panel Trasero



- **AUX IN:** Conexión a equipo auxiliar opcional a este conector de entrada estéreo analógica de 3.5 mm.
- **TIME SET:** Presionar para comenzar la función Fijar Reloj.
- **ANTENA FM:** Conexión de una antena de FM al conector F de 75 Ohms.
- **ANTENA EXTERNA DE AM:** Conexión de una antena lazo de AM de 300 Ohms.

Batería de Respaldo

Encontrará un compartimiento en la parte inferior de la unidad. Insertar tres baterías AA para respaldo del reloj en el caso de un corte de energía.

OPERACIÓN BÁSICA

Modo Encendido/Espera

Cuando la unidad se enchufa automáticamente asume el modo espera, con el reloj mostrándose (ver imágenes abajo).



SIN ALARMA FIJADA



ALARMA 1 Y 2 DEFINIDA

Presione el botón  en la parte superior de la radio para encender la radio.

Selección de Modo (Fuente)

1. Presione el botón **MENU** para acceder a la pantalla de selección de modo.



2. Girar el Codificador Giratorio izquierda/derecha para resaltar FM, AM, iPod, AUX o Naturaleza (para seleccionar uno de los cuatros sonidos de naturaleza incluidos).
3. Presione **OK** para seleccionar la opción de menú resaltada.

Operación de Radio FM

See "Operación de Radio" on page 34.

Operación de Radio AM

See "Operación de Radio" on page 34.

Operación de iPod

See "Operación de iPod" on page 37.

Entrada Auxiliar

Seleccionar AUX para acceder una fuente de audio conectada al conector **AUX IN** en la parte trasera de la radio.

NOTA: Si hay conectado un dispositivo al conector **AUX IN** mientras escucha otra fuente, la unidad mostrará el mensaje "Switch to AUX? (¿Cambiar a AUX?). Girar el codificador giratorio para resaltar **YES (SI)** o **NO** y luego presione el botón **OK** para confirmar.

Modo Sonidos de la Naturaleza

La unidad contiene cuatro relajantes sonidos de la Naturaleza que pueden accederse en cualquier momento o seleccionarse como fuente de despertador para una alarma. Para escuchar un sonido de la Naturaleza, seleccione Nature (Naturaleza) del MENU y luego usar el codificador giratorio

ART1

para resaltar uno de los siguientes sonidos: OCEAN (océano), BROOK (arroyo), NIGHT (noche), o RAIN (lluvia). Presione el botón **OK** para confirmar.

Como Ajustar el Volumen

Girar el control VOLUME en sentido horario para aumentar el volumen o en sentido anti horario para disminuir el volumen. Puede ajustar el volumen de 0 (más bajo) a 64 (más alto).

Silenciar Audio

Tocar la parte superior del gabinete de madera durante el modo de reproducción de audio (AM/FM/IPOD/AUX/NATURE) para silenciar la salida de audio, como lo indica el icono de parlante en la esquina superior derecha de la pantalla. Tocar la parte superior del gabinete nuevamente para cancelar la función Silenciar y restaurar el volumen.



FUNCIÓN MUTE (silenciar) - Activada

Modo Sleep (Dormir):

1. Presionar el botón **SLEEP** para ingresar al modo Dormir, el cual pondrá automáticamente la radio en modo espera después de seleccionado el período de tiempo. Su alarma seguirá sonando a la hora programada.
2. Usar el codificador giratorio para elegir entre los cuatro períodos de tiempo posibles. 30 MIN, 60 MIN, 90 MIN o SELECT MINS (Tiempo seleccionable entre 1-120 minutos). Usar el codificador giratorio y el botón **OK** para seleccionar un período de tiempo ajustable.
3. Presionar **OK** para ingresar al modo Dormir con sus preferencias recientes, o seleccionar la opción en pantalla CANCEL para salir del modo Dormir.



SELECCIONAR INTERVALO DE TIEMPO

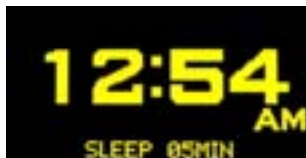

MODO SLEEP FIJADO

COMO DEFINIR LAS ALARMAS

Como definir la Alarma

1. Girar el controlador Select (seleccionar) a la posición "SET 1" o "SET 2", como se indica a continuación:



2. Usar el codificador giratorio seguido por el botón **OK** para seleccionar uno de los siguientes parámetros de alarma para ajustar:



AJUSTAR HORA



SELECCIONAR PROGRAMA



SELECCIONAR FUENTE



AJUSTAR VOLUMEN

- Hora: Fijar la hora de alarma.
 - Programa: Puede elegir hacer sonar la alarma una vez, todos los días, sólo días laborables (L-V) o sólo días de fin de semana. Si selecciona una vez, puede entonces seleccionar el día que desea que suene la alarma.
 - Fuente: Seleccionar el sonido de tendrá la alarma. Elegir entre AM, FM, iPod, NATURE (naturaleza) o BUZZER (zumbador). En modo AM y FM, puede seleccionar predeterminadas almacenadas usando el codificador giratorio, o puede usar los botones **TUNE+/TUNE-** para seleccionar una estación
 - Volumen: Seleccionar el adecuado volumen de alarma.
3. Cuando finaliza, volver el control de Selección al modo música, como se indica a continuación:



NOTA: Usar los botones de alarma 1 y alarma 2 en cualquier lado del botón MENÚ para encender/apagar las alarmas.

ART1

Modo Nap (Siesta)

El modo Nap (Siesta) le permite rápidamente fijar una alarma para sonar después de cuatro períodos de tiempo posibles: 30 MIN, 60 MIN, 90 MIN o SELECT MINS (Tiempo seleccionable entre 1-120 minutos). Usar el codificador giratorio y el botón **OK** para seleccionar un período de tiempo ajustable.

- Hora: Fijar la hora de alarma Nap (Siesta).
- Fuente: Seleccionar el sonido de tendrá la alarma Nap (Siesta). Elegir entre BUZZER, ALARM 1 SOUND o ALARM 2 SOUND.
- Volumen: Seleccionar el adecuado volumen de alarma Nap.



AJUSTAR HORA



SELECCIONAR FUENTE



AJUSTAR VOLUMEN



MODO NAP FIJADO

Modo Repetición de Alarma:

Cuando la alarma está sonando, toque la parte superior del gabinete de madera en la radio para activar el modo de repetición de alarma por 10 minutos.

MENÚ DE CONFIGURACIÓN

El botón **MENU** muestra distintos menús cuando se presiona durante el modo espera versus el modo encendido.

Opciones de Menú Espera

1. Durante el modo espera, presionar el botón MENU para mostrar el siguiente menú:



2. Girar el Codificador Giratorio a Izquierda/derecha para resaltar la opción de menú.
3. Presionar **OK** para seleccionar la opción de menú resaltada.

Fijar Hora

1. Girar el codificador giratorio para resaltar SET TIME (fijar hora).
2. Presionar **OK** para confirmar y mostrar la siguiente pantalla:



3. Girar el codificador giratorio para ajustar la hora.
4. Presionar el botón **OK** para confirmar la hora y mover al campo minutos.
5. Girar el codificador giratorio para ajustar los minutos.
6. Presionar el botón **OK** para confirmar los minutos y mover al campo AM/PM.
7. Girar el codificador giratorio para seleccionar AM o PM.
8. Presionar el botón **OK** para guardar la hora y mover a la pantalla siguiente.
9. Girar el codificador giratorio para elegir el día correcto de la semana.
10. Presionar **OK** para confirmar la Hora y salir del menú de configuración.

Brillo de Pantalla

1. Girar el codificador giratorio para resaltar DISPLAY BRIGHTNESS (brillo de pantalla).
2. Presionar **OK** para confirmar y mostrar la siguiente pantalla:



3. Girar el codificador giratorio para ajustar el nivel de brillo de pantalla de 1 a 10.
4. Presionar **OK** para confirmar el nivel de brillo y salir del menú de configuración.

ART1

Versión de Software

1. Girar el codificador giratorio para resaltar SOFTWARE VERSION (Versión de Software).
2. Presionar **OK** para confirmar y mostrar la siguiente pantalla:

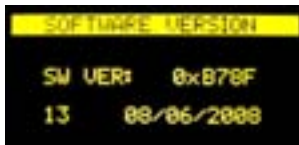

3. Después de ver la información de versión, presionar **OK** para salir de la pantalla de menú.

Preferencias Predeterminadas de Fábrica

1. Girar el codificador giratorio para resaltar FACTORY DEFAULT (Predeterminados de fábrica).
2. Presionar **OK** para confirmar y mostrar la siguiente pantalla:



3. Girar el codificador giratorio para resaltar NO o YES (SI). Seleccionando YES restaurará las preferencias originales de fábrica y borrará toda la información de alarmas y prefijados que ingresó.
4. Presionar **OK** para confirmar las preferencias predeterminadas de fábrica y salir del menú de configuración.

Opciones de Menú de Encendido

1. Con la Unidad encendida, presionar el botón **MENÚ** para acceder al siguiente menú:



2. Girar el Codificador Giratorio a Izquierda/derecha para resaltar la opción de menú.
3. Presionar **OK** para seleccionar la opción de menú resaltada.

Seleccionar Modo

1. Girar el Codificador Giratorio izquierda/derecha para resaltar FM, AM, iPod, AUX o Naturaleza (para reproducir uno de los cuatro sonidos de naturaleza incluidos).
2. Presionar **OK** para seleccionar la opción de menú resaltada.
3. La unidad provee instrucciones en pantalla para algunos modos.
 - FM: Girar el codificador giratorio para instrucciones.
 - AM: Girar el codificador giratorio para instrucciones.
 - iPod: Seguir las instrucciones en pantalla.

- AUX: Seleccionar reproducción a través del dispositivo auxiliar conectado.
- Naturaleza: Girar el codificador giratorio para elegir entre cuatro sonidos de naturaleza posibles. (OCEAN (océano), BROOK (arroyo), NIGHT noche), RAIN (lluvia) Presionar **OK** para confirmar su selección.

Graves/Agudos

1. Girar el Codificador Giratorio a Izquierda/derecha para resaltar Bass (graves) o Treble (agudos).
2. Presionar **OK** para confirmar y mostrar una de las siguientes pantallas:



3. Girar el codificador giratorio para ajustar el nivel de graves o agudos de -5 a +5.
4. Presionar **OK** para confirmar el nivel Graves o Agudos y salir del menú de configuración.

Brillo de Pantalla

1. Girar el codificador giratorio para resaltar DISPLAY BRIGHTNESS (brillo de pantalla).
2. Presionar **OK** para confirmar y mostrar la siguiente pantalla:



3. Girar el codificador giratorio para ajustar el nivel de brillo de pantalla de 1 a 10.
4. Presionar **OK** para confirmar el nivel de brillo y salir del menú de configuración.

OPERACIÓN DE RADIO

Frecuencia de Radio FM: 87.5 ~ 108MHz, Intervalo 100kHz

Frecuencia de Radio AM: 530 ~ 108MHz, Intervalo 10kHz

Como Acceder al Modo Radio

1. Presione el botón **MENU** para acceder a la pantalla de selección de modo.



2. Girar el Codificador Giratorio a Izquierda/derecha para resaltar FM o AM.
3. Presionar **OK** para seleccionar la opción de menú resaltada.

Sintonizado Incremental

- Presionar el botón **TUNE -** o **TUNE +** para sintonizar un paso hacia arriba o abajo.



- Presionar **OK** para confirmar y sintonizar la estación seleccionada, o espere unos segundos para confirmar automáticamente y salir del menú de sintonización.

Búsqueda Automática de Sintonizado

- *Presionar y mantener* el botón **TUNE -** o **TUNE +** para buscar automáticamente el próximo canal disponible.



- El sintonizador se detendrá en la próxima estación fuerte.
- Presione el botón **TUNE -** o **TUNE +** para cancelar la búsqueda de sintonía.

Como Almacenar Estaciones Favoritas

Puede guardar hasta 10 canales favoritos por banda en su lista de favoritos, permitiendo un cómodo acceso más tarde. Para acceder al menú Favoritos y almacenar la estación actual, realice los siguientes pasos:

1. Durante el modo AM o FM, presionar el botón **MEM** en la parte superior de la radio para acceder al menú Favoritos.



2. Girar el codificador giratorio para seleccionar entre las siguientes opciones.

Agregar Favorito

1. Seleccionar ADD FAVORITE.



2. Girar el codificador giratorio para elegir GUARDAR A ubicación de memoria que van de FAVORITO 1 a FAVORITO10.
3. Presionar el botón **OK** para guardar la estación actual a la ubicación de memoria seleccionada o el botón **MEM** para cancelar.
4. Presionar **OK** para salir de la pantalla Favoritos.

Borrar Favorito

1. Seleccionar DELETE FAVORITE.



2. Girar el codificador giratorio para elegir el favorito a guardar (FAVORITE1 1 A FAVORITE10).
3. Presionar el botón **OK** para borrar la ubicación de memoria seleccionada o el botón **MEM** para cancelar.
4. Presionar **OK** para salir de la pantalla Favoritos.

ART1

Mover Favorito

1. Seleccionar MOVE FAVORITE.



2. Girar el codificador giratorio para elegir el Favorito que desea mover.
3. Presionar el botón **OK**.



4. Girar el codificador giratorio para elegir la ubicación Favorito a la que desea mover la estación seleccionada.
5. Presionar el botón **OK** para confirmar o el botón **MEM** para cancelar. Si mueve la posición FAVORITE 1 a la FAVORITE 8, la estación que estaba almacenada como FAVORITE 8 ahora estará almacenada como FAVORITE 1.
6. Presionar **OK** para salir de la pantalla Favoritos.

Salir de Menú

Seleccione EXIT MENU (salir del menú) para cancelar el menú Favoritos y volver a la fuente radio.

Sintonizado de las Estaciones Favoritas

1. Girar el codificador giratorio a izquierda/derecha para seleccionar entre todas las estaciones favoritas almacenadas para la banda actual.



2. Presionar **OK** para sintonizar la estación favorita seleccionada, o espere unos segundos para confirmar automáticamente y salir del menú de sintonización.

OPERACIÓN DE iPod

Como Acceder el Modo iPod

1. Presionar el botón **MENÚ** para acceder a la pantalla de selección de modo.



2. Girar el Codificador Giratorio a izquierda/derecha para seleccionar el iPod.
3. Presionar **OK** para acceder al modo iPod.

NOTA: Si hay conectado un dispositivo al conector iPod mientras escucha otra fuente, la unidad mostrará el mensaje "Switch to iPod? (¿Cambiar a iPod?). Girar el codificador giratorio para resaltar YES (SI) o NO y luego presionar el botón OK para confirmar.

Si no se detecta el iPod, aparece la siguiente pantalla:



Menú de Navegación de iPod

- Presionar el botón **MEM** para mover hacia arriba un nivel de menú.
- Presionar el botón **OK** para mover al próximo (más bajo) nivel de menú.
- Girar el codificador giratorio para resaltar ítems de lista de menú.
- Presionar los botones **TUNE -** o **TUNE +** para saltar pistas.
- *Presionar y mantener* los botones **TUNE +/TUNE -** para avance/retroceso rápido cuando se reproduce una canción.

ART1

ESPECIFICACIONES

Potencia Promedio de salida: 15W x 2 a 10% THD

Parlantes: Parlantes Estéreo de Rango Completo de 3.25 pulgadas

Respuesta a Frecuencia: 65 Hz - 20kHz

Fuente de Alimentación: CA 120V/60Hz 25W

Blindado Magnéticamente: No

Dimensiones (A x A x L): 11" x 5.1" x 7.8"

GARANTÍA LIMITADA DE 1-AÑO

AUDIOVOX CORPORATION (la Compañía) garantiza que el comprador original de tienda de este producto que si este equipo o cualquier parte del mismo, bajo uso y condiciones normales, se prueba defectuoso en material o mano de obra dentro del año de la fecha original de compra, tales defectos serán reparados o reemplazados con un producto nuevo o reacondicionado (a decisión de la compañía) sin cargo por partes y mano de obra. Para obtener reparaciones o reemplazos dentro de los términos de esta Garantía, por favor contacte a Audiovox al número telefónico provisto abajo.

Esta Garantía no se extiende a la eliminación de estática del automóvil o ruido de motor, a la corrección de problemas de antena, a costos incurridos por instalación, remoción, o reinstalación del producto, o daños a cintas, discos compactos, accesorios o sistemas eléctricos del vehículo. Esta Garantía no se aplica a ningún producto o parte del mismo, el cual a opinión de la Compañía, ha sufrido o ha sido dañado a través de alteraciones, instalación inadecuada, mal manejo, mal uso, negligencia, accidente o por remoción o daño de las etiquetas del número de serie / código de barra o marcación de fábrica. LA EXTENSIÓN DE LA RESPONSABILIDAD DE LA COMPAÑÍA BAJO ESTA GARANTÍA SE LIMITA A LA REPARACIÓN O REEMPLAZO PREVISTO ARRIBA Y, EN NINGÚN CASO, LA RESPONSABILIDAD DE LA COMPAÑÍA EXCEDERÁ EL PRECIO DE COMPRA PAGADO POR EL COMPRADOR POR EL PRODUCTO.

Esta Garantía reemplaza todas las demás garantías y responsabilidades expresas. CUALQUIER GARANTÍA IMPLÍCITA, INCLUYENDO CUALQUIER GARANTÍA IMPLÍCITA DE COMERCIALIZACIÓN, SE LIMITARÁ A LA DURACIÓN DE ESTA GARANTÍA ESCRITA. CUALQUIER ACCIÓN DE VIOLACIÓN DE CUALQUIER GARANTÍA DE LA PRESENTE INCLUYENDO CUALQUIER GARANTÍA IMPLÍCITA DE COMERCIALIZACIÓN DEBERÁ SER INFORMADA DENTRO DE UN PERÍODO DE 1 AÑO DESDE LA FECHA ORIGINAL DE COMPRA. EN NINGÚN CASO LA COMPAÑÍA SERÁ RESPONSABLE DE NINGÚN DAÑO CONSECUENTE O INCIDENTAL POR VIOLACIÓN DE ESTA O CUALQUIER OTRA GARANTÍA, EXPRESA O IMPLÍCITA CUALQUIERA. Ninguna persona o representante está autorizado a asumir por la compañía ninguna responsabilidad distinta a la expresada en este documento en conexión con la venta de este producto.

Algunos estados no permiten limitaciones en cuanto dura una garantía implícita o la exclusión de limitaciones de daño consecuente o incidental por lo que las limitaciones o exclusiones de arriba podrían no serle aplicables. Esta Garantía le brinda derechos legales específicos y podría también tener otros derechos que variarán de estado a estado.



EE.UU.: 1-800-323-4815

CANADÁ: Llame al 1-800-323-4815 para la ubicación de una estación de garantía que brinde servicio en su área.

ART1

INSTRUCTIONS DE SÉCURITÉ IMPORTANTES

Félicitations d'avoir acheté la station d'accueil, radio et réveille-matin ART1 d'Acoustic Research. Le ART1 a été conçu avec votre convenance à l'esprit, vous permettant de choisir des jours spécifiques pour des réveils qui se répètent, tout en vous fournissant la musique d'iPod, la radio AM/FM et la reproductions des son naturels. La radio a été construite pour fournir des années de service fiable et sans problème.

 <p>L'éclair et flèche à l'intérieur d'un triangle est un avertissement contre un "voltage dangereux" à l'intérieur de l'appareil.</p>	<p>AVERTISSEMENT Risque de choc électrique Ne pas ouvrir</p> <p>Avertissement: Pour diminuer le risque de choc électrique n'enlevez pas le couvercle (ou panneau arrière). Il n'y a aucune pièce que vous pouvez réviser à l'intérieur. Pour révision de l'appareil, veuillez vous référer à un agent de service qualifié.</p>	 <p>Le point d'exclamation à l'intérieur du triangle est un avertissement portant votre attention à des instructions importantes qui accompagnent le produit.</p>
<p>VOIR INDICATIONS SUR LE REVERS/PANNEAU ARRIÈRE DU PRODUIT</p>		

AVERTISSEMENT: AFIN DE PRÉVENIR INCENDI OU DANGER DE CHOC ÉLECTRIQUE, N'EXPOSEZ PAS CE PRODUIT À LA PLUIE OU À L'HUMIDITÉ.

1. Lisez ces instructions.
2. Gardez ces instructions.
3. Faites attention aux avertissements.
4. Suivez toutes les instructions.
5. N'utilisez pas cet appareil près de l'eau.
6. Nettoyez avec un tissu moite.
7. Ne bloquez pas les ouvertures de ventilation. Installez selon les instructions du fabricant.
8. N'installez pas près des sources de chaleur telle que des radiateurs, registres de chaleur, des réchauds ou d'autres appareil tels que des amplificateurs qui engendre de la chaleur.
9. Ne défaites pas le but de sécurité de la prise du type polarisé. Une prise polarisée a deux lames; l'une plus large que l'autre. La lame la plus large est fournie pour votre sécurité. Lorsque la prise fournie ne va pas dans votre sortie, consultez un électricien pour le remplacement de la sortie dépassée.
10. Protéger la corde d'alimentation d'être marchée dessus ou d'être pincée, surtout aux prises, ou aux réceptacles de convenance et le point où ils sortent de l'appareil.
11. N'utilisez que des attaches/accessoires spécifiés par le fabricant.
12. Débranchez cet appareil pendant des orages avec coups de foudre ou lorsqu'il n'est pas utilisé pendant longtemps.
13. Référez toute la maintenance à des personnels de service qualifiés. Du service est exigé lorsque l'appareil a été endommagé de quelque façon que ce soit, tel que le cordon d'alimentation ou la prise sont endommagés, ou de la liquide a été versée ou des objets sont tombés dans l'appareil, l'appareil a été exposé à la pluie ou à l'humidité; l'appareil n'opère pas bien ou est tombé.

ART 1

14. N'utilisez qu'avec un chariot; un trépieds, une équerre ou une table spécifiés par le fabricant ou vendu avec l'appareil. Lorsqu'un chariot est utilisé, soyez prudent en déplaçant la combinaison chariot/appareil pour éviter un endommagement survenu à cause d'un renversement.
15. L'appareil ne sera pas exposé aux dégoulinages ou aux éclaboussures et qu'aucun objet rempli de liquides, tels que des vases, ne seront placés sur l'appareil.
16. Ne brancher le cordon d'alimentation que dans une prise de courant c.a. comme indiqué sur l'appareil.
17. Toujours laisser suffisamment d'espace autour de l'appareil pour assurer la ventilation. Ne pas placer l'appareil sur un lit, un tapis ou sur un étagère ou dans un meuble qui pourrait bloquer les ouvertures de ventilation.
18. Ne pas placer de chandelles, de cigarettes, de cigares, etc, sur l'appareil.
19. Prendre garde que des objets ne tombent pas dans l'appareil.
20. La prise PRINCIPALE est utilisée comme un engin de débranchement et sera opérable à tout moment.
21. Là où il y a plus d'un raccordement fournissant des TENSIONS DANGEREUSES ou des FORCES DANGEREUSES à l'équipement, une inscription en avant, située près du point d'entrée donné pour une PERSONNE de SERVICE pour accéder aux pièces dangereuses, sera fournie pour indiquer ce que le dispositif ou les dispositifs de débranchement isolent l'équipement complètement et quels dispositifs de débranchement peuvent être utilisés pour isoler chaque section de l'équipement.

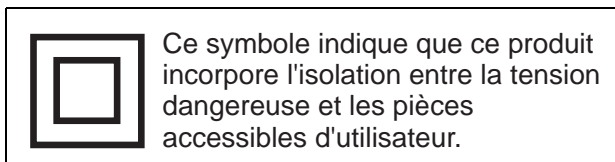

AVERTISSEMENT: LE FABRICANT N'EST PAS RESPONSABLE POUR DE L'INTEFERENCE RADIO OU TELEVISION CAUSEE PAR DES MODIFICATIONS NON-AUTORISEE A CET EQUIPEMENT. DE TELLES MODIFICATIONS PEUVENT ANNULER L'AUTORITE DE L'UTILISATEUR D'OPERER CET EQUIPEMENT.

CONFORMITE AVEC DES REGLEMENTS FCC: Cet engin est en conformité avec la Partie 15 des Règlements FCC. L'opération est soumise aux deux conditions suivantes:

(1) Cet engin ne peut pas provoquer des interférences nuisibles, et (2) cet engin doit accepter toute interférence reçues, y comprise de l'interférence qui peut causer une opération indésirable.

A NOTER: Cet équipement a été testé et trouvé en conformité avec les limites pour un engin digital de Classe B, suivant la partie 15 des règlements FCC. Ces limites sont conçues pour fournir une protection raisonnable contre de l'interférence nuisible dans une installation résidentielle. Cet équipement engendre, utilise et peut irradier de l'énergie de fréquence de la radio et, s'il n'est pas installé et utilisé en conformité avec les instructions peut provoquer de l'interférence nuisible aux communications radio. Cependant; il n'y a aucune garantie que l'interférence n'aura pas lieu dans une installation particulière. Si cet équipement cause de l'interférence nuisible à la réception radio ou télévision, ce qui peut être déterminé en allumant et éteignant l'équipement, l'utilisateur est encouragé à essayer de corriger l'interférence par un ou plus des moyens suivants:

- Réorientez ou resituez l'antenne de réception.
- Augmentez la distance entre l'équipement et le récepteur.

- Branchez l'équipement dans une sortie sur un circuit différent de celui auquel le récepteur est branché.
- Consultez le concessionnaire ou un technicien de radio/TV expérimenté pour aide.

Précautions importantes concernant la pile

- Toute pile peut présenter un risque d'incendie, d'explosion ou de brûlure chimique si elle n'est pas manipulée avec soin. N'essayez pas de recharger une pile qui n'est pas conçue pour être rechargée; n'essayez pas de l'incinérer ou de la percer.
- Les piles non rechargeables, comme les piles alcalines, peuvent couler si elles sont laissées dans votre appareil pendant une longue période. Retirez les piles de l'appareil si vous ne l'utilisez pas pendant plus d'un mois.
- Si votre appareil utilise plus d'une pile, ne mélangez pas les types de pile et assurez-vous qu'elles sont installées correctement. Si différents types de piles sont mélangés ou si elles sont installées incorrectement, elles pourraient couler.
- Jetez immédiatement les piles déformées ou qui coulent. Les piles qui coulent peuvent causer des brûlures et d'autres blessures.
- Aidez à protéger l'environnement en recyclant ou en disposant des piles selon les réglementations fédérales, provinciales et locales.

ART1

COMMANDES ET INDICATEURS

Vue d'avant



Vue d'en haut

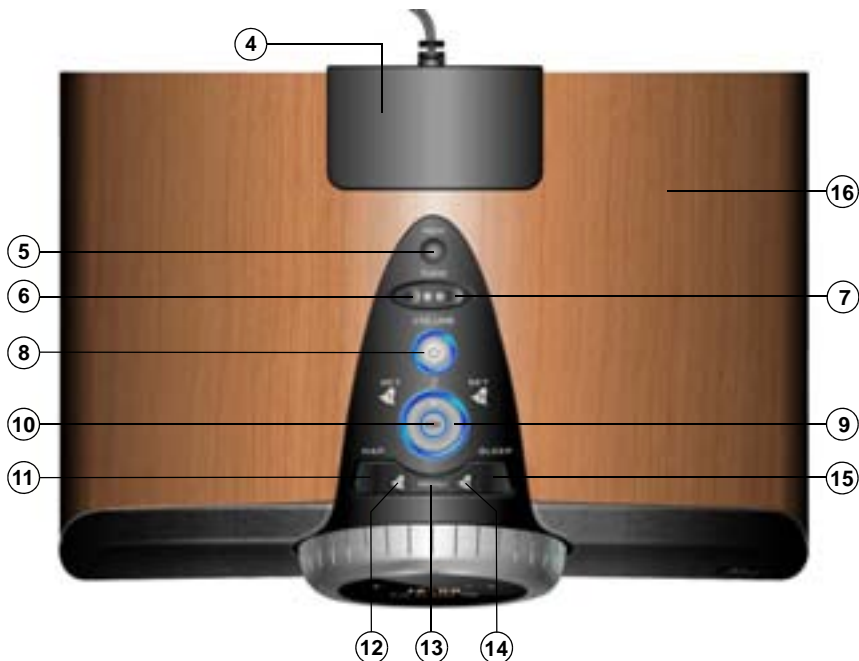

1. Rotary Encoder

Tournez dans le sens des aiguilles d'une montre pour sélectionner la chaîne prochaine ou l'article prochain, tournez contre le sens des aiguilles d'une montre pour sélectionner la chaîne précédente ou l'article précédent.

2. Affichage OLED

Visionner l'horloge et l'information sur les fonctions sélectionnées.

3. Haut parleur

4. Couverture pour la station d'accueil pour iPod

Soulevez pour révéler le connecteur d'accueil iPod.

5. MEM

Pressez pour mettre en mémoire des stations favorites. Dans la mode iPod, pressez pour rentrer au niveau du menu précédent.

6. TUNE -

Syntonisez la fréquence vers le bas. Pressez et maintenez pour chercher vers le bas pour des stations disponibles automatiquement: Dans la mode iPod, pressez pour la piste précédente, pressez et maintenez pour rembobinage.

7. TUNE +

Syntonisez la fréquence vers le haut. Pressez et maintenez pour chercher vers le haut pour des stations disponibles automatiquement. Dans la mode iPod, pressez pour la piste prochaine, pressez et maintenez pour l'avance rapide.

8. Power/VOLUME

Pressez pour mettre l'appareil en arrêt/en marche. Tournez pour ajuster le niveau de volume de 0 (le plus bas) au 64 (le plus haut).

9. Commande Select

Tournez à gauche pour régler le réveil 1 ou à droite pour régler le réveil 2. Revenez au centre avant de tenter de jouer de la musique.

10. OK

Pressez pour confirmer la sélection. Dans la mode iPod, pressez pour aller au niveau de menu prochain.

11. NAP

Pressez pour entrer dans la mode Nap.

12. Alarm 1

Tournez Alarme 1 marche/arrêt.

13. MENU

Pressez pour accéder au menu de commande de système. Utilisez le contrôleur rotatoire et le bouton **OK** pour choisir ou modifiez les options de menu.

14. Alarm 2

Tournez le réveil 2 pour allumer/éteindre.

15. SLEEP

Pressez pour entrer la mode sommeil (SLEEP).

16. Mute/Snooze

Dans la mode alarme, touchez le haut du cabinet en bois à la gauche ou à la droite pour entrer dans la mode Snooze. Pendant tout autre mode, pressez le haut du cabinet pour mettre le son en sourdine: Pressez de nouveau pour reprendre le niveau audio précédent.

ART1

ENTREES ET FONCTIONS

Diagramme de panneau arrière



- **AUX IN** : Branchez l'équipement auxiliaire facultatif à ce connecteur d'entrée stéréo analogue 3.5mm.
- **TIME SET** : Réglez l'horloge pour commencer la fonction du Réglage de l'Horloge.
- **FM ANTENNA** : Branchez l'antenne FM au 75 Ohm F-connecteur.
- **EXTERNAL AM ANTENNA** : Utilisez pour brancher une antenne cadre à 300 Ohm AM.

Pile de sauvegarde

Vous trouverez un compartiment à pile en base de l'appareil. Insérez trois piles AA pour une sauvegarde de l'horloge au temps réel lors d'une coupure d'électricité.

OPERATION DE BASE

Mode puissance/en attente

Lorsque l'appareil est branché, il est automatiquement en mode d'attente, avec l'horloge affichée (voir les images ci-dessous).



REVEILS PAS REGLES



REVEILS 1 ET 2 REGLES

Pressez le bouton  sur la partie supérieure de la radio pour allumer la radio.

Sélection de Mode (Source)

1. Pressez le bouton **MENU** pour accéder à l'écran de sélection de mode.



2. Tournez l'enclumeur à rotation à gauche/à droite pour surligner FM, AM, iPod, AUX ou Nature (pour sélectionner l'un des quatre sons de nature fournis)
3. Pressez **OK** pour sélectionner le choix de menu surligné.

Opération FM radio

See "Operation radio" on page 54.

Opération AM radio

See "Operation radio" on page 54.

Opération iPod

See "Operation iPod" on page 57.

Entrée auxiliaire

Sélectionner AUX pour accéder à une source audio branchée au connecteur **AUX IN** sur le dos de la radio.

A NOTER: Si un engin est branché au connecteur AUX IN tout en écoutant une autre source; l'appareil va afficher le message "Switch to AUX?". Tournez l'enclumeur à rotation pour surligner YES ou NO et puis pressez le bouton OK pour confirmer.

Mode de sons de nature

L'appareil contient quatre sons Nature détendant qui peuvent être accédés à tout moment ou sélectionnés comme votre source-réveil pour l'alarme. Pour écouter à un son naturel, sélectionnez Nature depuis le menu et puis utilisez l'enclumeur à rotation pour surligner l'un des sons suivants: OCEAN, BROOK, NIGHT et RAIN. Pressez **OK** pour confirmer.

ART1

Ajuster le volume

Tournez la commande VOLUME dans le sens des aiguilles d'une montre pour augmenter le volume ou contre le sens des aiguilles d'une montre pour diminuer le volume. Vous pouvez ajuster le volume de 0 (le plus bas) à 64 (le plus haut).

Mise en sourdine

Touchez le haut du cabinet en bois pendant la reproduction audio (AM/FM/IPOD/AUX/NATURE) pour mettre la sortie audio en sourdine, comme indiqué par l'icône haut parleur au coin droite supérieur de l'écran d'affichage. Touchez le haut du cabinet encore une fois pour annuler la fonction Mise en sourdine et rétablir l'audio.



FONCTIONS SOURDINE
ACTIVE

Mode sommeil (SLEEP)

1. Pressez le bouton **SLEEP** pour entrer dans le mode Sommeil, ce qui va automatiquement placé la radio en mode d'attente après la période de temps sélectionnée. Votre réveil sonnera à l'heure prévue.
2. Utilisez l'enchiffreur à rotation pour choisir entre quatre possible périodes de temps: 30 MIN, 60 MIN, 90 MIN ou SELECT MINS (temps sélectionnable de 1 à 120 minutes). Utilisez l'enchiffreur à rotation et le bouton **OK** pour sélectionner une période de temps ajustable.
3. Pressez **OK** pour entrer dans le mode Sommeil avec vos réglages récents, ou sélectionnez **CANCEL** sur l'écran pour sortir de la mode Sommeil.



SELECTIONNER PERIODE
DE TEMPS

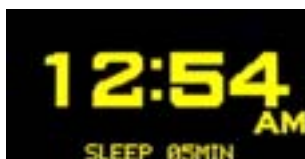

MODE SOMMEIL EST REGLE

REGLER LES REVEILS

Régler le reveil

1. Tournez la commande Select à la position "SET 1" ou "SET 2", comme indiqué ci-dessous :



2. Utilisez l'enchiffreur à rotation suivi par un bouton **OK**, pour sélectionner l'un des paramètres de réveil à ajuster :



HEURE AJUSTABLE



SELECTIONNER PROGRAMME



SELECTIONNER SOURCE



AJUSTER VOLUME

- L'heure: Sélectionner l'heure du réveil.
 - Programme: Vous pouvez choisir d'avoir la sonnerie du réveil sonnée une fois; chaque jour, des jours de la semaine (L à V) uniquement ou pendant le weekend seulement. Si vous sélectionnez une fois, vous pouvez alors choisir le jour où vous voulez que le réveil sonne.
 - Source: Sélectionnez le son que le réveil fera. Choisir entre AM, FM, iPod, NATURE ou BUZZER. Dans la mode AM et FM, vous pouvez sélectionner des pré-réglés mis en mémoire en utilisant l'enchiffreur à rotation, ou bien vous pouvez utiliser les boutons **TUNE+/TUNE-** pour sélectionner une station.
 - Volume: Sélectionnez le volume de réveil convenable.
3. Lorsque vous avez terminé, retournez le commande Select à la mode musique, comme indiqué ci-dessous :



A NOTER : Utilisez les boutons réveil 1 et le réveil 2 à chaque côté du bouton MENU pour mettre les réveils en marche/en arrêt.

ART1

Mode Nap

Cette mode petit somme vous permet de rapidement régler le réveil pour sonner au bout de quatre périodes de temps possible: 30 MIN, 60 MIN, 90 MIN ou SELECT MINS (sélectionnable entre 1 et 120 minutes). Utilisez l'enclumeur à rotation et le bouton **OK** pour sélectionner une période de temp ajustible.

- L'heure: Réglez l'heure de réveil Nap.
- Source: Sélectionnez le son que le réveil Nap fera. Choisissez entre BUZZER, ALARM 1 SOUND ou ALARM 2 SOUND.
- Volume: Sélectionnez le niveau de volume du réveil Nap convenable.



HEURE AJUSTIBLE



SELECTIONNEZ SOURCE



AJUSTEZ VOLUME



MODE NAP EST REGLE

Mode Snooze

Lorsque le réveil sonne, touchez le haut de l'enclos en bois sur la radio pour activer la mode petit somme pour 10 minutes.

MENU CONFIGURATION

Le bouton **MENU** affiche les menus différents lorsqu'il est pressé pendant la mode d'attente contrairement à la mode puissance.

Options menu en attente

1. Pendant la mode d'attente, pressez le bouton MENU pour afficher le menu suivant:



2. Tournez l'enclumeur à rotation à gauche/à droite pour surligner une option menu.
3. Pressez **OK** pour sélectionner un choix de menu surligné.

Régler l'heure

1. Tournez l'enclumeur à rotation pour surligner SET TIME.
2. Pressez **OK** pour confirmer et afficher l'écran suivant :

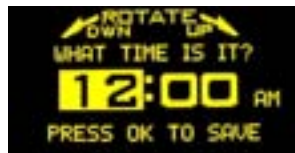

3. Tournez l'enclumeur à rotation pour ajuster l'heure.
4. Pressez le bouton **OK** pour confirmer l'heure et aller au champs minutes.
5. Tournez l'enclumeur à rotation pour ajuster les minutes.
6. Pressez le bouton **OK** pour confirmer les minutes et aller au champ AM/PM.
7. Tournez l'enclumeur pour sélectionner AM ou PM.
8. Pressez **OK** pour sauver l'heure et aller à l'écran prochain.
9. Tournez l'enclumeur à rotation pour choisir le jour correct de la semaine.
10. Pressez OK pour confirmer les réglages de l'horloge et sortir du menu configuration.

Afficher la luminosité

1. Tournez l'enclumeur à rotation pour surligner DISPLAY BRIGHTNESS.
2. Pressez **OK** pour confirmer et afficher l'écran suivant :



3. Tournez l'enclumeur à rotation pour ajuster l'affichage de luminosité de 1 à 10.
4. Pressez **OK** pour confirmer le niveau de luminosité et sortir du menu configuration.

ART1

Version logiciel

1. Tournez l'enclumeur à rotation pour surligner SOFTWARE VERSION.
2. Pressez **OK** pour confirmer et afficher l'écran suivant :



3. Après avoir visionné l'information sur la version du logiciel, pressez **OK** pour sortir de l'écran menu.

Défaut d'usine

1. Tournez l'enclumeur à rotation pour surligner FACTORY DEFAULT.
2. Pressez **OK** pour confirmer et afficher l'écran suivant :



3. Tournez l'enclumeur à rotation pour surligner NO ou YES. Sélectionner YES va rétablir tous les réglages originels d'usine et effacera en même temps toute l'information sur le réveil et les pré-réglés que vous aviez entrés.
4. Pressez **OK** pour rétablir les réglages par défaut d'usine et sortir du menu configuration.

Options menu puissance en marche

1. Avec l'appareil allumé, pressez le bouton **MENU** pour accéder au menu suivant :



2. Tournez l'enclumeur à rotation à gauche/à droite pour surligner une option menu.
3. Pressez **OK** pour sélectionner le choix de menu surligné.

Sélectionner mode

1. Tournez l'enclumeur à rotation à gauche/à droite pour surligner FM, AM, iPod, AUX ou Nature (pour jouer l'un des quatre sons de nature inclus).
2. Pressez **OK** pour sélectionner le choix de menu surligné.
3. L'appareil fournit des instructions sur écran pour certains modes.
 - FM: Tournez l'enclumeur à rotation pour des instructions.
 - AM: Tournez l'enclumeur à rotation pour des instructions.
 - iPod: Suivez les instructions sur l'écran.

- AUX: Sélectionner la reproduction à travers l'engin auxiliaire branché.
- Nature: Tournez l'enclumeur à rotation pour choisir entre quatre sons de nature possibles (OCEAN, BROOK, NIGHT, RAIN). Pressez **OK** pour confirmer votre sélection.

Basse/Aigu

1. Tournez l'enclumeur à rotation à gauche/à droite pour surligner Basse ou Aigu.
2. Pressez **OK** pour confirmer et affichez l'un des écrans suivants :



3. Tournez l'enclumeur à rotation pour ajuster le basse ou l'aigu de -5 à +5.
4. Pressez **OK** pour confirmer le niveau de Basse ou d'Aigu et sortir du menu de configuration.

Afficher la luminosité

1. Tournez l'enclumeur à rotation pour surligner DISPLAY BRIGHTNESS.
2. Pressez **OK** pour confirmer et afficher l'écran suivant :



3. Tournez l'enclumeur à rotation pour ajuster le niveau de luminosité de 1 à 10.
4. Pressez **OK** pour confirmer le niveau de luminosité et sortir du menu configuration.

OPERATION RADIO

Fréquence radio FM : 87.5 ~ 108MHz, Step 100kHz

Fréquence radio AM : 530 ~ 1710 kHz, Step 10kHz

Accéder au mode radio

1. Pressez le bouton **MENU** pour accéder à l'écran sélection de mode.



2. Tournez l'Enchiffreur à Rotation à gauche/à droite pour surligner FM ou AM.
3. Pressez **OK** pour sélectionner le choix menu surligné.

Syntonisation incrémentielle

- Pressez le bouton **TUNE -** ou **TUNE +** pour syntoniser vers le bas ou vers le haut une fréquence à la fois.



- Pressez **OK** pour confirmer et syntoniser à la station sélectionnée, ou attendez quelques secondes pour confirmer automatiquement et sortir du menu syntonisation.

Syntonisation recherche automatique

- *Pressez et maintenez le bouton **TUNE -** ou **TUNE +** pour chercher automatiquement le canal prochain disponible.*



- Le tuner va s'arrêter à la station forte prochaine.
- Pressez le bouton **TUNE -** ou **TUNE +** pour annuler la syntonisation à recherche.

Mise en mémoire des stations favorites

Vous pouvez sauver jusqu'à dix canaux favoris par bande dans votre liste des favoris, vous donnant un accès convenable plus tard. Pour accéder au menu Favorites et mettre en mémoire le canal actuel, exécuter les étapes suivantes.

1. Pendant le mode AM ou FM, pressez le bouton **MEM** sur le haut de la radio pour accéder au menu Favorite.

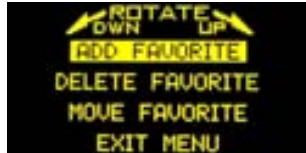

2. Tournez l'encliffreur à rotation pour choisir entre les options suivantes :

Ajouter favorite

1. Sélectionnez ADD FAVORITE.



2. Tournez l'encliffreur à rotation pour choisir l'emplacement de mémoire SAVE TO allant de FAVORITE 1 à FAVORITE10.
3. Pressez le bouton **OK** pour sauver la station actuelle à l'emplacement de mémoire sélectionné ou le bouton **MEM** pour annuler.
4. Press **OK** to exit the Favorites screen.

Effacer favorite

1. Sélectionnez DELETE FAVORITE.



2. Tournez l'encliffreur à rotation pour choisir le canal favoris à effacer (FAVORITE 1 - FAVORITE10).
3. Pressez le bouton **OK** pour effacer l'emplacement de mémoire sélectionné ou le bouton **MEM** pour annuler.
4. Pressez **OK** pour sortir de l'écran des Favorites.

ART1

Déplacer favorite

1. Sélectionnez MOVE FAVORITE.



2. Tournez l'encliffreur à rotation pour choisir le canal favori que vous voudriez déplacer.
3. Pressez le bouton **OK**.



4. Tournez l'encliffreur à rotation pour choisir l'emplacement Favorite où vous voudriez déplacer la station sélectionnée.
5. Pressez le bouton **OK** pour confirmer ou le bouton **MEM** pour annuler. Si vous déplacez FAVORITE 1 à la position FAVORITE 8, la station qui avait été mise en mémoire comme FAVORITE 8 sera alors mise en mémoire comme FAVORITE 1.
6. Pressez **OK** pour sortir de l'écran Favorites.

Sortir du Menu

Sélectionnez EXIT MENU pour annuler le menu Favorite et retournez à la source radio.

Syntonisation aux stations favorites

1. Tournez l'encliffreur à rotation à gauche/à droite pour sélectionner à partir de toutes les favorites mises en mémoire pour la bande actuelle.



2. Pressez **OK** pour syntoniser à la station favorite sélectionnée, ou attendez quelques secondes pour automatiquement confirmer et sortir du menu syntonisation.

OPERATION iPod

Accéder au mode iPod

1. Pressez le bouton **MENU** pour accéder à l'écran sélection de mode.



2. Tournez l'enclumeur à rotation à gauche/à droite pour surligner iPod.
3. Pressez **OK** pour accéder au mode iPod.

A NOTER: Si un engin est branché au connecteur iPod alors que vous écoutez à une autre source, l'appareil va afficher le message "Switch to iPod?". Tournez l'enclumeur à rotation pour surligner YES ou NO et puis pressez le bouton OK pour confirmer.

Si un iPod n'est pas détecté, l'écran suivant apparaît :



Menu de navigation iPod

- Pressez le bouton **MEM** pour monter un niveau de menu vers le haut.
- Pressez le bouton **OK** pour descendre un niveau de menu.
- Tournez l'enclumeur à rotation pour surligner la liste des articles menu.
- Pressez les boutons **TUNE -** ou **TUNE +** pour sauter les pistes.
- *Pressez et maintenez* les boutons **TUNE +/TUNE -** pour faire avance/recul rapide alors qu'une chanson est en train de jouer.

ART1

SPECIFICATIONS

Sortie Puissance Moyenne : 15W x 2 at 10% THD

Pilotes : Stereo 3.25 inch Full Range Drivers

Réponse en Fréquence : 65 Hz - 20kHz

Alimentation : AC 120V/60Hz 25W

Protégé magnétiquement : No

Dimensions (W x H x D) : 11" x 5.1" x 7.8"

GARANTIE LIMITEE D'UN AN

AUDIOVOX CORPORATION (la Société) garantit à l'acheteur originel auprès du détaillant de ce produit que si ce produit ou une partie quelconque de ce produit, dans des conditions d'utilisation normale, s'avèrent défectueux en matériau ou l'artisanat, dans un an après la date d'achat d'origine, de tels défauts seront réparés ou remplacés par un produit neuf ou reconditionné (à la discrétion de la Société) sans charge pour les pièces défectueuses ni pour le travail de réparation. Pour obtenir réparation ou remplacement dans des termes de cette garantie, veuillez prendre contact avec Audiovox au numéro de téléphone donné ci-dessous. .

Cette Garantie ne s'étend pas à l'élimination des parasites de voiture ou bruit du moteur; à la correction des problèmes d'antenne, aux coûts d'installation, d'enlèvement ou de réinstallation de ce produit, ou des endommagements aux bandes, disques compacts, accessoires ou des systèmes électriques de la voiture. Cette garantie ne s'applique pas à un produit ou une partie quelconque du produit qui, dans l'avis de la Société, a souffert ou a été endommagé par la modification, installation incorrecte, mauvaise manipulation, usage abusif, négligence, accident ou par l'enlèvement ou défiguration du numéro de série d'usine/code à barres ou des marquages. LA MESURE DE LA RESPONSABILITE DE LA SOCIETE SE LIMITE A LA REPARATION OU REMPLACEMENT MENTIONNES CI-DESSUS ET, EN AUCUN CAS, LA RESPONSABILITE DE LA SOCIETE N'EXCEDERA LE PRIS D'ACHAT PAYE PAR L'ACHETEUR POUR CE PRODUIT. .

Cette garantie tient lieu de toutes les garanties ou responsabilités expresses. TOUTE GARANTIE IMPLIQUEE, Y COMPRISE TOUTE GARANTIE IMPLIQUEE DE MARCHANDABILITE, SERA LIMITEE A LA DUREE DE CETTE GARANTIE ECRITE. TOUT ACTION POUR LA RUPTURE DE TOUTE GARANTIE CI-PRESENT Y COMPRIS TOUTE GARANTIE IMPLIQUEE DE MARCHANDABILITE DOIT ETRE PORTEE DANS UNE PERIODE D'UN AN DE LA DATE D'ACHAT ORIGINELLE. EN AUCUN CAS LA SOCIETE NE SERA RESPONSABLE POUR DES DOMMAGES ACCESSOIRES OU INDIRECTS POUR LA RUPTURE DE CETTE OU TOUT AUTRE GARANTIE, EXPRESSE OU IMPLIQUEE, DU TOUT. Personne, y compris un représentant de la société n'est autorisée à assumer de la part de la Société aucune responsabilité autre que celle exprimée par la présente par rapport à la vente de ce produit.

Certains états ne permettent pas de limitations sur la durée d'une garantie impliquée ou l'exclusion ou la limitation des dommages accessoires et indirects, alors les limitations et exclusions ci-dessus peuvent ne pas s'appliquer à vous. Cette garantie vous donne des droits spécifiques et vous pouvez avoir d'autres droits qui varieront d'état en état.

U.S.A: 1-800-323-4815

CANADA: Appelez 1-800-323-4815 pour l'emplacement d'une station de garantie desservant votre région.

Audiovox Electronics Corporation
150 Marcus Blvd
Hauppauge, New York 11788

© 2008 Audiovox Electronics Corporation
Acoustic Research is a registered trademark of
Audiovox Electronics Corporation.

PRINTED IN CHINA.

www.acoustic-research.com

Free Manuals Download Website

<http://myh66.com>

<http://usermanuals.us>

<http://www.somanuals.com>

<http://www.4manuals.cc>

<http://www.manual-lib.com>

<http://www.404manual.com>

<http://www.luxmanual.com>

<http://aubethermostatmanual.com>

Golf course search by state

<http://golfingnear.com>

Email search by domain

<http://emailbydomain.com>

Auto manuals search

<http://auto.somanuals.com>

TV manuals search

<http://tv.somanuals.com>