

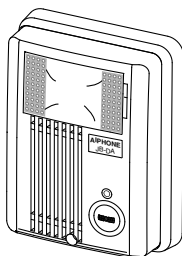

JB-DA, JB-DV, JB-DVF

**VIDEO DOOR STATION
POSTES DE PORTE VIDEO
VIDEO-TÜRSPRECHSTELLE
VIDEO PORTERO
VIDEO-BUITENPOST**



JB-DA

*Video door station
Poste de porte vidéo
Aufputz-Videotürstelle
Video portero
Video-buitenpost*

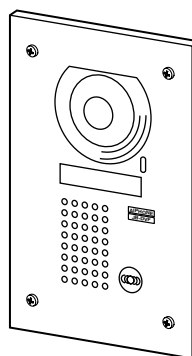

JB-DVF

*Vandal-resistant video door station
Poste de porte vidéo anti-vandale
Unterputz-Edelstahl-Videotürstelle
Video portero resistente a vandalismo
Tegen vandalisme beveiligde video-buitenpost*

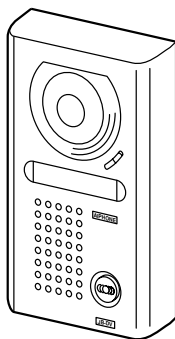





JB-DV

*Vandal-resistant video door station
Poste de porte vidéo anti-vandale
Aufputz-Videotürstelle mit Metallgehäuse
Video portero resistente a vandalismo
Tegen vandalisme beveiligde video-buitenpost*

**INSTALLATION MANUAL
MANUEL D'INSTALLATION
EINBAUSANLEITUNG
MANUAL DE INSTALACION
INSTALLATIEHANDLEIDING**



PRECAUTIONS

English

-  General Prohibitions  Prohibitions to dismantle the unit
-  Prohibitions to subject the unit to water  General Precautions

WARNING

(Negligence could result in death or serious injury to people)

-  1. Do not dismantle or alter the unit. Fire or electric shock could result.
-  2. When existing chime wires are used, it is possible that they contain AC voltage. Electric shock or unit damage could result. Ask a qualified technician.





CAUTION

(Negligence could result in injury to people or damage to property)

-  1. Before turning on power, make sure wires are not crossed or shorted. Fire or electric shock could result.



PRECAUTIONS

Français

-  Mesures générales d'interdiction  Interdiction de démonter l'appareil
-  La platine de rue vidéo est prévue pour un montage extérieur, toutefois il ne faut pas l'arroser au moyen de système haute pression.
-  Précautions générales

AVERTISSEMENT

(Le non-respect de cet avertissement risque d'entraîner des blessures graves, voire mortelles)

-  1. Ne pas démonter ni modifier l'unité. Cela pourrait provoquer un incendie ou une décharge électrique.
-  2. Lorsque les fils d'un carillon existant sont utilisés, vérifier qu'ils ne soient pas déjà alimentés par une source d'alimentation extérieure. Cela peut provoquer une décharge électrique ou des dégâts à l'unité. Demander conseil à un électricien qualifié.





ATTENTION

(Le non-respect de cet avertissement risque d'entraîner des blessures ou des dégâts matériels)

-  1. Avant de brancher le bloc d'alimentation, vérifier que les fils ne sont pas croisés ou en court-circuit. Cela pourrait provoquer un incendie ou une décharge électrique.



VORSICHTSMASSNAHMEN

Deutsch

-  Allgemeine Verbote  Zerlegungsverbote
-  Verbote zum Schutz der Anlage vor Wasser  Allgemeine Vorsichtsmaßnahmen

WARNUNG

(Eine Nichtbeachtung kann zu schweren oder tödlichen Verletzungen führen)

-  1. Geräte keinesfalls zerlegen oder Änderungen vornehmen. Sonst besteht Brand- und/oder Stromschlaggefahr.
-  2. Wenn bestehende Leitungen der Türglocke verwendet werden, ist es möglich, dass sie unter Fremdspannung stehen. Das kann zu einem Stromschlag oder zur Beschädigung der Anlage führen. Fragen Sie einen Fachmann.





VORSICHT

(Eine Nichtbeachtung kann zu Verletzungen und zu Sachbeschädigungen führen)

-  1. Vor dem Einschalten sicherstellen, dass alle Kabel korrekt angeschlossen und nicht kurzgeschlossen sind. Sonst besteht Brand- und/oder Stromschlaggefahr.



PRECAUCIONES

Español

-  Prohibiciones generales  Prohibición de desmontar la unidad
-  Prohibición de exponer al agua la unidad  Precauciones generales

ADVERTENCIA

(no seguir estas instrucciones podría provocar daños graves o incluso mortales)

-  1. No desmonte ni altere nada en la unidad. Existe peligro de incendio o descargas eléctricas.
-  2. Si se utilizan cables del timbre ya existentes, es posible que estos contengan tensión de CA. Por consiguiente, existe el riesgo de sufrir descargas eléctricas o causar daños a la unidad. Solicite la asistencia de un técnico calificado.





PRECAUCION

(no seguir estas instrucciones podría causar daños físicos o materiales)

-  1. Antes de encender la unidad, asegúrese de que no hay ningún cable cruzado o en cortocircuito. Existe peligro de incendio o descargas eléctricas.



VOORZORGSMAATREGELEN

Nederlands

-  Algemeen verbod  Verbod het toestel te demonteren
-  Verbod het toestel in water onder te dompelen  Verbod het toestel in water onder te dompelen

WAARSCHUWING

(niet-naleving kan de dood of ernstige verwonding van mensen veroorzaken)

-  1. Het toestel niet demonteren of veranderen. Dit kan brand of een elektrische schok veroorzaken.
-  2. Wanneer u bestaande beltoondraden gebruikt, is het mogelijk dat deze AC-spanning bevatten. Dit kan een elektrische schok of storing van het toestel veroorzaken. Neem contact op met een vakman.

OPGELET

(niet-naleving kan verwondingen van mensen of beschadigingen van eigendommen veroorzaken)

-  1. Controleer of de draden niet gekruist of kortgesloten zijn alvorens de voeding in te schakelen. Dit kan brand of een elektrische schok veroorzaken.

1

INSTALLATION INSTALLATION EINBAU INSTALACION INSTALLATIE

1-1

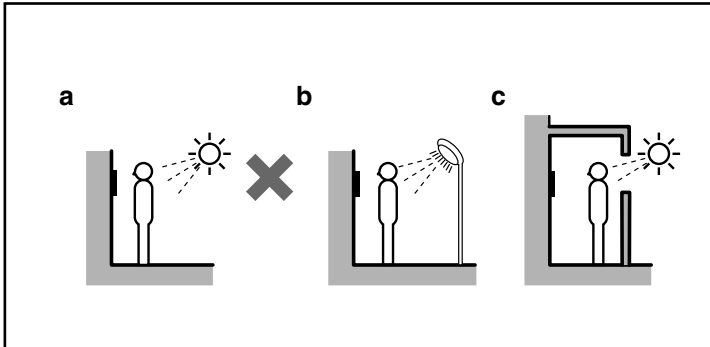

Mounting locations

English

Do not mount video door station in such places as standing location is strongly backlit.

- under direct sunlight
- under street light or porch light
- at doorway covered, but backlit strongly

Emplacements de montage

Français

Ne pas installer le poste de porte vidéo à un endroit où la personne filmée apparaîtrait à contre-jour.

- Ne pas placer la caméra face au soleil
- Ne pas placer la caméra face à un réverbère ou à l'éclairage de l'entrée de l'immeuble
- Ne pas placer l'écran face à une porte fortement éclairée par l'arrière

Montageorte

Deutsch

Die Video-Türsprechstelle nicht an Stellen mit starkem Gegenlicht montieren, z.B.:

- mit direkter Sonneneinstrahlung
- unter einer Straßenlaterne oder ähnlicher Beleuchtung
- in einem abgedunkelten Eingangsbereich mit starker Hintergrundbeleuchtung

Ubicaciones de montaje

Español

No instale el video portero en lugares con mucha contraluz.

- expuesto a la luz solar directa
- bajo la luz de calle o de portal
- dentro del portal, pero con mucha contraluz

Montageplaatsen

Nederlands

Monteer de video-buitenpost niet op de volgende plaatsen, aangezien de achtergrond sterk verlicht is:

- in rechtstreeks zonlicht
- onder een straat- of portiekverlichting
- in een overdekte doorgang, met sterke achtergrondverlichting

1-2

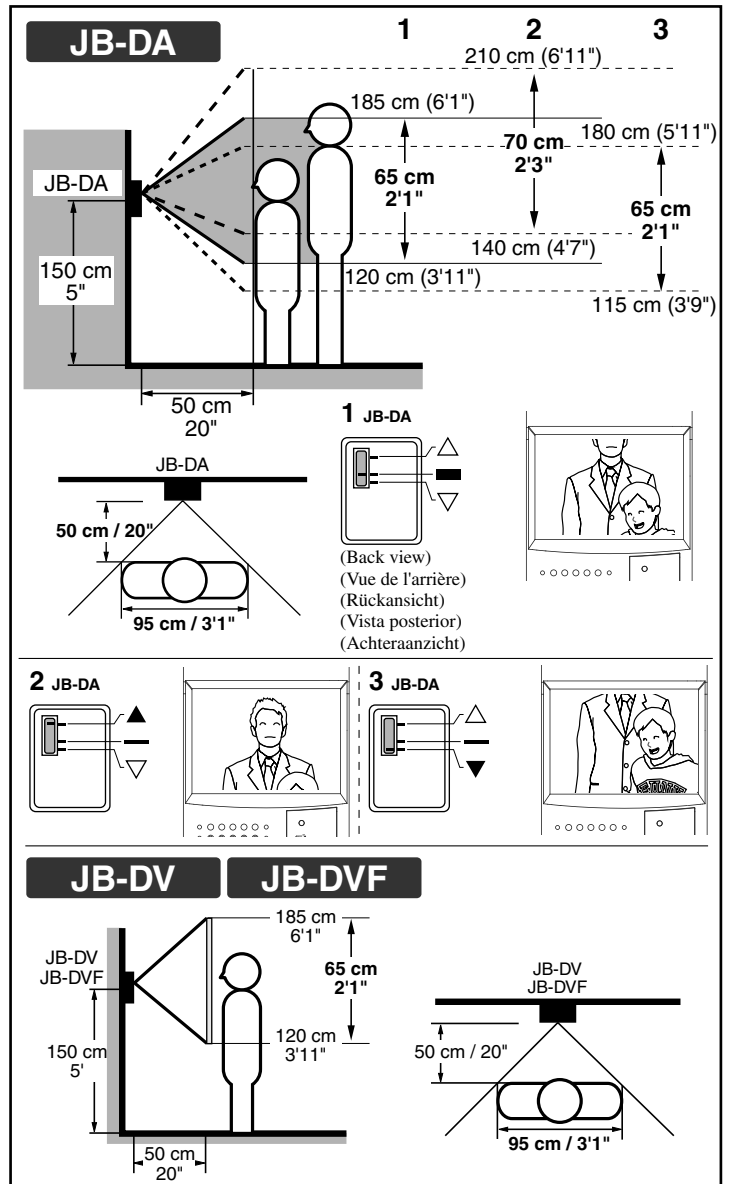

Image view area

English

- View from the initial camera position
- With the lever, turn the camera up.
- With the lever, turn the camera down.

Champ de vision

Français

- Champ de vision dans la position initiale de la caméra
- Relever la caméra à l'aide du levier.
- Abaisser la caméra à l'aide du levier.

Blickfeld

Deutsch

- Blickfeld bei Normal-Kameraposition
- Mit dem Hebel die Kamera nach oben bewegen.
- Mit dem Hebel die Kamera nach unten bewegen (nur bei MK-DH).

Área de visión de la imagen

Español

- Vista desde la posición de cámara inicial
- Con la palanca, gire la cámara hacia arriba.
- Con la palanca, gire la cámara hacia abajo.

Gezichtsveld

Nederlands

- Beeld van de oorspronkelijke camerapositie
- Richt de camera naar boven met de hendel.
- Richt de camera naar beneden met de hendel.

1-3

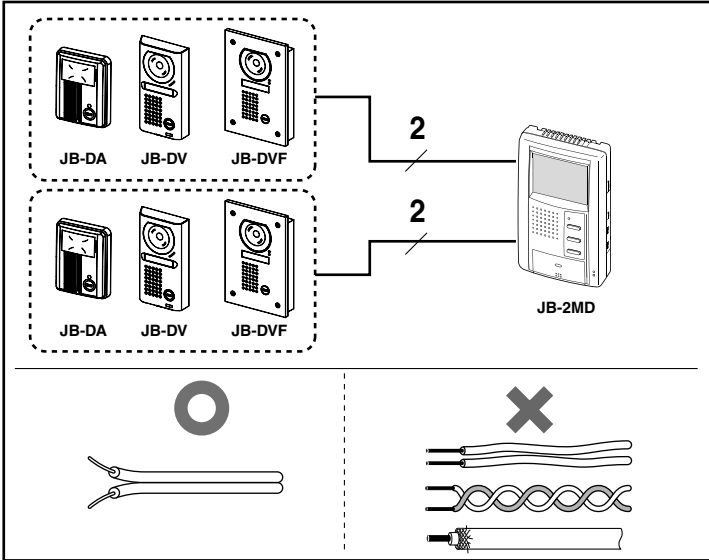

Cable English

1. Parallel cable or single-sheathed cable are recommended. Vinyl jacket, PE(polyethylene) insulation cable is recommended.
2. Never use loose wires, twisted pair cable or coaxial cable.

Câble Français

1. Nous recommandons d'utiliser un câble parallèle ou un câble à une seule gaine. Nous recommandons aussi les câbles d'isolation à gaine en vinyle ou en polyéthylène (PE)
2. Ne jamais utiliser un câble à fils séparés, une paire torsadée ou un câble coaxial.

Kabel Deutsch

1. Zweidrahtige Litze oder mehradriges, verdrehtes, abgeschirmtes Kabel verwenden, z.B. JY(ST)Y.
2. Niemals lose Adern oder Koaxialkabel verwenden.

Cable Español

1. Se recomiendan cables paralelos o de funda simple, así como la cubierta vinílica y aislamiento polietileno.
2. Nunca emplee alambres sueltos, cables de par trenzado o coaxiales.

Kabel Nederlands

1. Een parallelle kabel of een kabel met meerdere geleiders wordt aanbevolen. Bij voorkeur mantel in vinyl en geleiders met PE-isolatie (polyetheleen).
2. Gebruik nooit losse draden, kabels met gevlochten paren of coaxkabels.

1-4

Wiring distance
Distance de câblage
Verdrahtungsabstand
Distancia del cableado
Bedravingsafstand

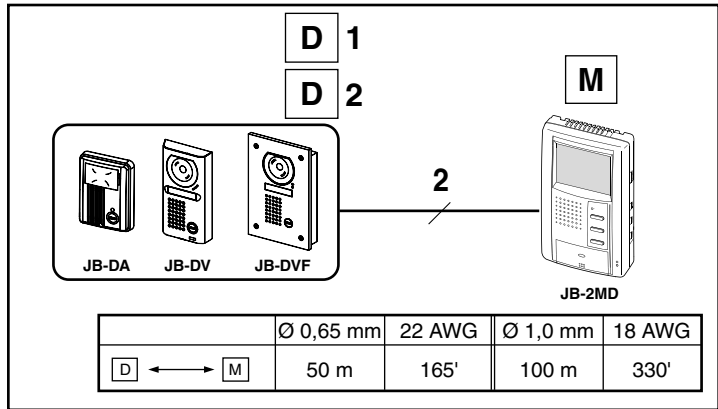

2 MOUNTING

MONTAGE
MONTAGE
MONTAJE
MONTAGE

2-1

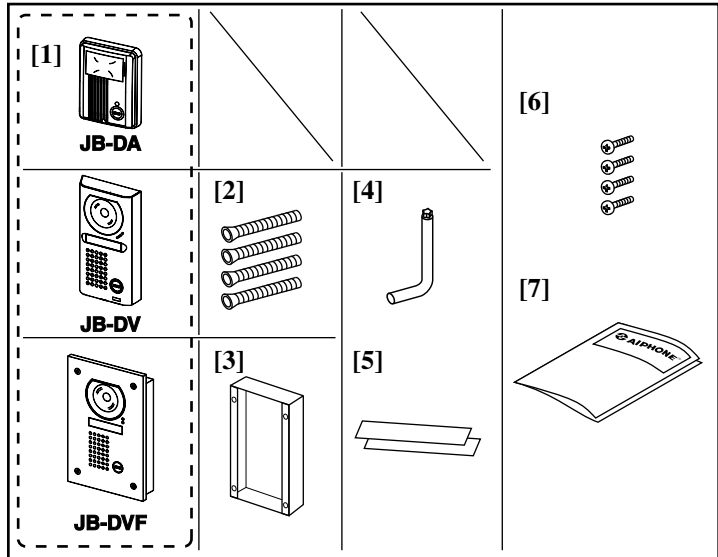

PACKAGE CONTENTS English

- [1] JB-DA, JB-DV or JB-DVF
- [2] Anchor bolt x 4
- [3] Flush mount back box
- [4] Special screwdriver
- [5] Nameplate transparent x 2
- [6] Packet of screws
- [7] INSTALLATION MANUAL

CONTENU DU PAQUET Français

- [1] JB-DA, JB-DV ou JB-DVF
- [2] Boulon d'ancrage x 4
- [3] Boîtier d'encastrement
- [4] Tournevis spécial
- [5] Etiquettes portes noms x 2
- [6] Paquet de vis
- [7] MANUEL D'INSTALLATION

PACKUNGSINHALT Deutsch

- [1] JB-DA, JB-DV oder JB-DVF
- [2] Befestigungsschraube x 4
- [3] u.p.-Kasten
- [4] Spezieller Schraubendreher
- [5] Transparentes Namensschild x 2
- [6] Ein Satz Schrauben
- [7] EINBAUANLEITUNG

CONTENIDO DEL PAQUETE Español

- [1] JB-DA, JB-DV o JB-DVF
- [2] Pernos de fijación x 4
- [3] Caja posterior de montaje empotrado
- [4] Destornillador especial
- [5] Placas de nombres transparentes x 2
- [6] Paquete de tornillos
- [7] MANUAL DE INSTALACIÓN

INHOUD VAN DE VERPAKKING Nederlands

- [1] JB-DA, JB-DV of JB-DVF
- [2] Ankerbouten x 4
- [3] Inbouwmontagedoos
- [4] Speciale schroevendraaier
- [5] Doorschijnende naamplaat x 2
- [6] Set schroeven
- [7] INSTALLATIEHANDLEIDING

2-2

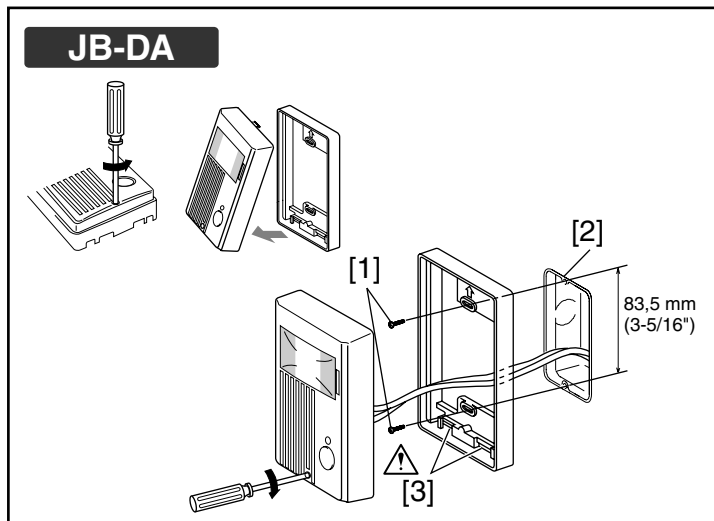

MOUNTING (JB-DA) English

- [1] Screw (x2)
- [2] Single-gang box
- [3] Water escape hole
- ⚠ Do not apply caulking seals, etc. around door station.

MONTAGE (JB-DA) Français

- [1] Vis (x2)
- [2] Boîtier simple
- [3] Orifice d'évacuation de l'humidité
- ⚠ Eviter de mettre un joint silicone autour du poste de porte.

MONTAGE (JB-DA) Deutsch

- [1] Schraube (x 2)
- [2] Kabelanschlussdose
- [3] Bohrung für Wasseraustritt
- ⚠ An der Türstelle keine zusätzlichen Abdichtungsmaterialien verwenden.

MONTAJE (JB-DA) Español

- [1] Tornillo (x2)
- [2] Caja simple
- [3] Orificio de escape de agua
- ⚠ No aplique masilla, etc. alrededor del video portero.

MONTAGE (JB-DA) Nederlands

- [1] Schroef (x2)
- [2] Rechthoekige inbouwdoos
- [3] Ventilatieopening
- ⚠ Gebruik geen afdichtingsmiddelen enz. rond de buitenpost.

2-3

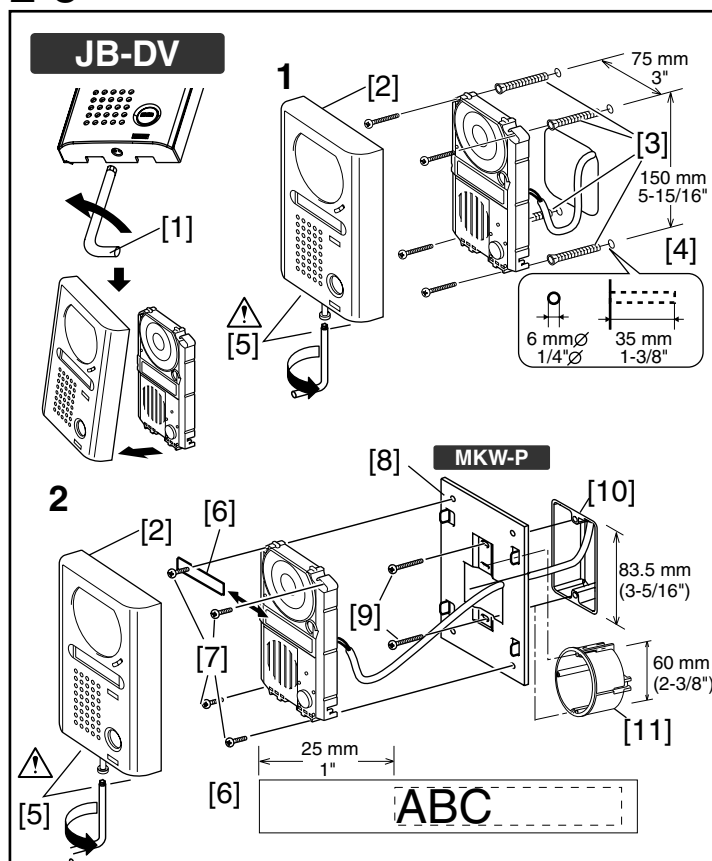

MOUNTING (JB-DV) English

- 1 Surface wall mounting**
- 2 Surface mounting on box (w/MKW-P)**
- [1] Special screwdriver
- [2] Vandal-resistant front panel
- [3] Anchor bolt (x4)
- [4] Drill 4 holes of not more than 6mm ϕ (1/4" ϕ) and 35mm (1-3/8") deep on the wall.
- [5] Water escape hole
- ⚠ Do not apply caulking seals, etc. around door station.
- [6] Nameplate transparent
- Peel off protection seal.
- [7] Screw (x4), supplied w/MKW-P
- [8] Mounting plate MKW-P (Order separately)
- [9] Screw (x2), supplied w/MKW-P
- [10] Single-gang box
- [11] Round-gang box

MONTAGE (JB-DV)

Français

- 1 Montage en saillie sur mur**
- 2 Montage en saillie sur boîtier (avec MKW-P)**
- [1] Tournevis spécial
- [2] Face avant en métal
- [3] Vis de fixation (x4)
- [4] Percer dans le mur 4 trous de 6 mm max de diamètre et de 35 mm de profondeur.
- [5] Orifice d'évacuation de l'humidité
- ⚠ Eviter de mettre un joint silicone autour du poste de porte.
- [6] Etiquettes porte nom transparente
Oter la protection.
- [7] Vis (x4), fournies avec le MKW-P
- [8] Plaque de montage MKW-P (à commander séparément)
- [9] Vis (x2), fournies avec le MKW-P
- [10] Boîtier simple
- [11] Boîtier circulaire

MONTAGE (JB-DV)

Deutsch

- 1 Frontblenden-Wandhalterung**
- 2 Frontblenden-Rahmenhalterung (mit MKW-P)**
- [1] Spezieller Schraubendreher
- [2] Metall-Frontblende
- [3] Befestigungsschraube (x 4)
- [4] Bohrungen von maximal 6 mm und 35 mm (tief) in der Wand anbringen.
- [5] Bohrung für Wasseraustritt. Keine Dichtungsteile usw. im Türsprechstellenbereich verwenden.
- [6] Transparentes Namensschild
Die Schutzfolie abziehen.
- [7] Schraube (x 4), geliefert mit MKW-P
- [8] Befestigungsplatte MKW-P (wird normalerweise nicht benötigt)
- [9] Schraube (x 2), geliefert mit MKW-P
- [10] Eckige Kabelanschlussdose
- [11] Runde Kabelanschlussdose

MONTAJE (JB-DV)

Español

- 1 Montaje mural en superficie**
- 2 Montaje en superficie en la caja (con MKW-P)**
- [1] Destornillador especial
- [2] Panel frontal resistente a vandalismo
- [3] Pernos de fijación (x4)
- [4] Haga 4 agujeros de no más de 6 mm de diámetro y 35mm de profundidad en la pared.
- [5] Orificio de escape de agua
No aplique masilla, etc. alrededor del portero.
- [6] Placa con nombres transparente
Quite el sello de protección.
- [7] Tornillos (x4), suministrados con MKW-P
- [8] Placa de montaje MKW-P (pedido por separado)
- [9] Tornillos (x2), suministrados con MKW-P
- [10] Caja simple
- [11] Caja redonda

MONTAGE (JB-DV)

Nederlands

- 1 Opbouwmontage op een muur**
- 2 Opbouwmontage op een doos (w/MKW-P)**
- [1] Speciale schroevendraaier
- [2] Tegen vandalisme beveiligd voorpaneel
- [3] Ankerbout (x4)
- [4] Boor 4 gaten van niet meer dan 6mm ϕ en 35mm diep in de muur.
- [5] Ventilatieopening
Gebruik geen afdichtingsmiddelen enz. rond de buitenpost.
- [6] Doorschijnende naamplaat
Verwijder het beschermingsmateriaal.
- [7] Schroef (x4), geleverd m/MKW-P

- [8] Montageplaat MKW-P (afzonderlijk bestellen)
- [9] Schroef (x2), geleverd bij MKW-P
- [10] Rechthoekige inbouwdoos
- [11] Ronde inbouwdoos

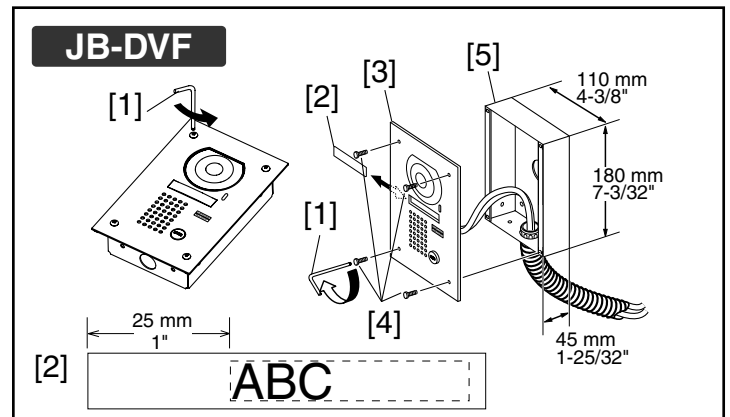
2-4**MOUNTING (JB-DVF)**

English

- [1] Special screwdriver
- [2] Nameplate transparent
Peel off protection seal.
- [3] Vandal-resistant front panel
- [4] Screw (x4)
- [5] Flush mount back box

MONTAGE (JB-DVF)

Français

- [1] Tournevis spécial
- [2] Etiquette porte noms
Oter la protection.
- [3] Face inox
- [4] Vis (x4)
- [5] Boîtier d'encastrement

MONTAGE (JB-DVF)

Deutsch

- [1] Spezieller Schraubendreher
- [2] Transparentes Namensschild
Die Schutzfolie abziehen.
- [3] Edelstahl-Frontplatte
- [4] Schraube (x 4)
- [5] Gehäusehinterteil

MONTAJE (JB-DVF)

Español

- [1] Destornillador especial
- [2] Placa con nombres transparente
Quite el sello de protección.
- [3] Panel frontal resistente a vandalismo
- [4] Tornillos (x4)
- [5] Caja posterior de montaje empotrado

MONTAGE (JB-DVF)

Nederlands

- [1] Speciale schroevendraaier
- [2] Doorschijnende naamplaat
Verwijder het beschermingsmateriaal.
- [3] Tegen vandalisme beveiligd voorpaneel
- [4] Schroef (x4)
- [5] Inbouwmontagedoos

3

WIRING CABLAGE VERDRAHTUNG ALAMBRADO AANSLUITING

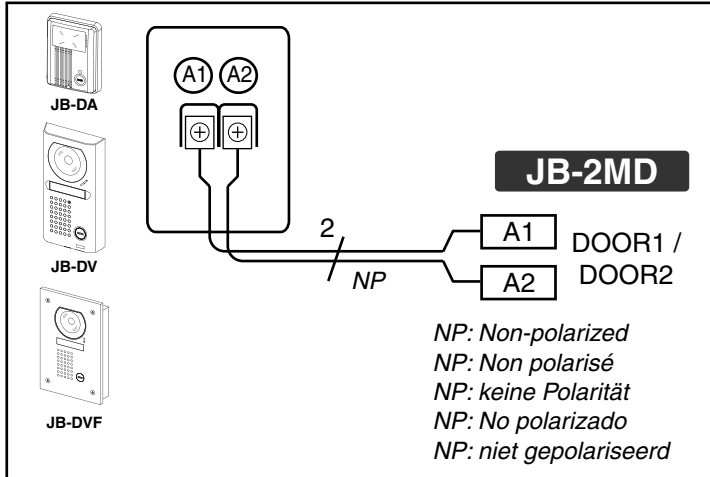

4

TECHNICAL PRECAUTIONS PRECAUTIONS TECHNIQUES TECHNISCHE VORSORGEMASSNAHMEN PRECAUCIONES TECNICAS TECHNISCHE VOORZORGSMATREGELEN

TECHNICAL PRECAUTIONS English

- Operating temperature: $-10^{\circ}\text{C} \sim +60^{\circ}\text{C}$ ($+14^{\circ}\text{F} \sim +140^{\circ}\text{F}$).
- Cleaning: Clean the unit with a soft cloth dampened with neutral household cleaner. Do not use any abrasive cleaner or cloth.
- Door station is weather-resistant. But do not spray high-pressure water on door station directly. Unit trouble could result.

PRECAUTIONS TECHNIQUES Français

- Température de fonctionnement: de -10°C à $+60^{\circ}\text{C}$.
- Nettoyage: Nettoyer l'unité à l'aide d'un chiffon doux imprégné d'un détergent ménager neutre. Ne pas utiliser de détergent ou de chiffon abrasif.
- Le poste de porte résiste aux intempéries. Cependant, ne pas vaporiser de l'eau à haute pression directement sur un poste de porte. Cela pourrait provoquer une panne de l'unité.

TECHNISCHE VORSORGEMASSNAHMEN Deutsch

- Betriebstemperatur: $-10^{\circ}\text{C} \sim +60^{\circ}\text{C}$
- Reinigung: Die Einheit mit einem weichen Lappen reinigen, der mit neutralem Haushaltsreiniger angefeuchtet ist. Keinesfalls scheuernde Reiniger oder Tücher verwenden.
- Die Türsprechstelle ist wetterfest. Es darf jedoch kein Wasser aus einem Hochdruckschlauch direkt auf die Sprechstelle gespritzt werden. Das kann zu einer Funktionsstörung der Anlage führen.

PRECAUCIONES TECNICAS Español

- Temperatura de funcionamiento: $-10^{\circ}\text{C} \sim +60^{\circ}\text{C}$.
- Limpieza: Limpie la unidad con un paño suave humedecido con limpiador neutro doméstico. No utilice limpiadores ni paños abrasivos.
- El portero es resistente a la intemperie, sin embargo evite mojarlo directamente con un chorro de agua a alta presión. De lo contrario, la unidad podría resultar dañada.

TECHNISCHE VOORZORGSMATREGELEN Nederlands

- Bedrijfstemperatuur: $-10^{\circ}\text{C} \sim +60^{\circ}\text{C}$.
- Reiniging: Reinig het toestel met een zachte vochtige doek en een neutraal huishoudelijk reinigingsmiddel. Gebruik nooit een schuurmiddel of -doek.
- De buitenpost is weerbestendig. Spuit evenwel geen water onder hoge druk rechtstreeks op de buitenpost. Dit kan een storing van het toestel veroorzaken.

5

SPECIFICATIONS SPECIFICATIONS TECHNISCHE DATEN ESPECIFICACIONES TECHNISCHE GEGEVENS

SPECIFICATIONS English

- Camera unit: CCD camera.
- Scanning line: 525lines.
- Minimum illumination: 1 Lux or less at 30cm (1') distance.
- Dimensions: JB-DA: 131H x 99W x 40D (mm).
5-1/8"H x 3-7/8"W x 1-9/16"D
JB-DV: 173H x 98W x 25D (mm).
6-13/16"H x 3-7/8"W x 1"D
JB-DVF unit:
209H x 135W x 23.5D (mm).
8-1/4"H x 5-1/16"W x 15/16"D
Back box:
180H x 110W x 45D (mm).
7-3/32"H x 4-3/8"W x 1-25/32"D
- Weight: JB-DA: 200g (0.4 lbs.) approx.
JB-DV: 600g (1.3 lbs.) approx.
JB-DVF unit: 550g (1.2 lbs.) approx.
Back box: 430g (0.9 lbs.) approx.

SPECIFICATIONS Français

- Caméra: caméra CCD
- Lignes de balayage: 525 lignes
- Illumination minimale: 1 Lux max. à 30 cm de distance
- Dimensions: JB-DA: 131 x 99 x 40 mm (h x l x p)
JB-DV: 173 x 98 x 25 mm (h x l x p)
JB-DVF: 209 x 135 x 23,5 mm (h x l x p)
Boîtier d'encastrement:
180 x 110 x 45 mm (h x l x p)
- Poids: JB-DA: 200 g environ
JB-DV: 600 g environ
JB-DVF: 550 g environ
Boîtier d'encastrement:
430 g environ

TECHNISCHE DATEN Deutsch

- Kamera: CCD-Kamera
- Abtastzeilen: 525 Zeilen
- Mindestbeleuchtung: bei 30 cm Abstand 1 Lux oder weniger
- Abmessungen: JB-DA: 131 H x 99 W x 40 D (mm)
JB-DV: 173 H x 98 W x 25 T (mm)
JB-DVF-Anlage:
209 H x 135 W x 23,5 T (mm)
Unterputzkasten:
180 H x 110 W x 45 T (mm)
- Gewicht: JB-DA: ca. 200 g
JB-DV: ca. 600 g
JB-DVF-Anlage: ca. 550 g
Unterputzkasten: ca. 430 g

ESPECIFICACIONES

Español

- Cámara: Cámara CCD.
- Línea de exploración: 525 líneas.
- Iluminación mínima: 1 lux a 30 cm de distancia.
- Dimensiones: JB-DA: 131 alto x 99 ancho x 40 profundo (mm).
JB-DV: 173 alto x 98 ancho x 25 profundo (mm).
Unidad JB-DVF: 209 alto x 135 ancho x 23,5 profundo (mm).
Caja posterior: 180 alto x 110 ancho x 45 profundo (mm).
- Peso: JB-DA: 200 g aprox.
JB-DV: 600 g aprox.
Unidad JB-DVF: 550 g aprox.
Caja posterior: 430 g aprox.

TECHNISCHE GEGEVENS

Nederlands

- Camera: CCD-camera.
- Aantal lijnen: 525 lijnen.
- Minimale verlichting: 1 Lux of minder op 30 cm afstand.
- Afmetingen: JB-DA: 131H x 99B x 40D (mm).
JB-DV: 173H x 98B x 25D (mm).
JB-DVF toestel: 209H x 135B x 23.5D (mm).
Inbouwdoos: 180H x 110B x 45D (mm).
- Gewicht: JB-DA: ongev. 200g
JB-DV: ongev. 600g
JB-DVF unit: ongev. 550g
Inbouwdoos: ongev. 430g

6

WARRANTY

GARANTIE

GEWÄHRLEISTUNG

GARANTIA

WAARBORG

***** **WARRANTY** ***** English

Aiphone warrants its products to be free from defects of material and workmanship under normal use and service for a period of two years after delivery to the ultimate user and will repair free of charge or replace at no charge, should it become defective upon which examination shall disclose to be defective and under warranty. Aiphone reserves unto itself the sole right to make the final decision whether there is a defect in materials and/or workmanship; and whether or not the product is within the warranty. This warranty shall not apply to any Aiphone product which has been subject to misuse, neglect, accident, or to use in violation of instructions furnished, nor extended to units which have been repaired or altered outside of the factory. This warranty does not cover batteries or damage caused by batteries used in connection with the unit. This warranty covers bench repairs only, and any repairs must be made at the shop or place designated in writing by Aiphone. Aiphone will not be responsible for any costs incurred involving on site service calls.

***** **GARANTIE** ***** Français

Aiphone garantit que ses produits ne sont affectés d'aucun défaut de matière ni de fabrication, en cas d'utilisation normale et de réparations conformes, pendant une période de deux ans après la livraison à l'utilisateur final, et s'engage à effectuer gratuitement les réparations nécessaires ou à remplacer l'appareil gratuitement si celui-ci présente un défaut, à la condition que ce défaut soit bien confirmé lors de l'examen de l'appareil et que l'appareil soit toujours sous garantie. Aiphone se réserve le droit exclusif de décider s'il existe ou non un défaut de matière ou de fabrication et si l'appareil est ou non couvert par la garantie. Cette garantie ne s'applique pas à tout produit Aiphone qui a été l'objet d'une utilisation impropre, de négligence, d'un accident ou qui a été utilisé en dépit des instructions fournies; elle ne couvre pas non plus les appareils qui ont été réparés ou modifiés en dehors de l'usine. Cette garantie ne couvre pas les piles ni les dégâts infligés par les piles utilisées dans l'appareil. Cette garantie couvre exclusivement les réparations effectuées en atelier. Toute réparation doit être effectuée à l'atelier ou à l'endroit précisé par écrit par Aiphone. Aiphone décline toute responsabilité en cas de frais encourus pour les dépannages à domicile.

***** **GEWÄHRLEISTUNG** ***** Deutsch

Die Gewährleistung beträgt 24 Monate. Diese erstreckt sich nicht auf natürlichen Verschleiß, fehlerhafte Installation, unsachgemäße Behandlung oder fremde Eingriffe an den Geräten. Erkennbare Mängel müssen unverzüglich nach Empfang der Ware, nicht erkennbare Mängel unverzüglich nach deren Entdeckung, schriftlich geltend gemacht werden. Gewährleistungen bewirken keine Verlängerung der Gewährleistungsfrist. Mangelhafte Geräte sind mit Liefer- bzw. Rechnungsnachweis einzuschicken. Bei berechtigten Beanstandungen verpflichten wir uns, nach unserer Wahl, zur kostenlosen Nachbesserung oder Ersatzlieferung der Geräte. Ist die Mangelbehebung nach angemessener Frist nicht erfolgt, hat der Käufer Rücktrittsrecht. Weitere Ansprüche des Käufers sind ausgeschlossen. Soweit durch Ersatzpflicht nicht anders geregelt, ist unsere Haftung auf den vorhersehbaren, typischen Schaden begrenzt.

***** **GARANTÍA** ***** Español

Aiphone garantiza que sus productos están libres de defectos de material y mano de obra, en uso y mantención normal, por un período de dos años después de la entrega final al último usuario y reparará sin costo, o reemplazará sin cargo, si llegara a resultar defectuoso, mediante una inspección que determine que efectivamente está con defecto y en garantía. Aiphone se reserva para sí la facultad única de tomar la decisión final sobre si existe una falla en materiales y/o mano de obra, y si acaso el producto está o no cubierto dentro de la garantía. Esta garantía no se aplicará a ningún producto Aiphone que haya sido sometido a maltrato, negligencia, accidente, o usado de manera diferente a las instrucciones proporcionadas, o bien a unidades las cuales hayan sido arregladas o alteradas fuera de fábrica. Esta garantía no ampara baterías o el deterioro causado por baterías usadas en conjunto con el producto. La garantía cubre sólo las reparaciones efectuadas en el mesón de trabajo y cualquier reparación debe ser efectuada en el taller o lugar designado por escrito por Aiphone. Aiphone no se responsabilizará por costos incurridos en cualquier llamada de servicio al sitio mismo en que se presente el defecto.

***** **WAARBORG** ***** Nederlands

Aiphone waarborgt zijn producten tegen materiaal- en fabricagefouten bij normaal gebruik en onderhoud gedurende een periode van twee jaar na levering aan de eindgebruiker en zal het product kosteloos herstellen of vervangen indien na onderzoek blijkt dat het defect en nog onder waarborg is. Aiphone behoudt zich het recht voor als enige definitief te bepalen of er al dan niet sprake is van een materiaal- en/of fabricagefout en of het product nog onder waarborg is. Deze waarborg geldt niet voor om het even welk Aiphone-product dat is blootgesteld aan verkeerd gebruik, verwaarlozing, een ongeval of verkeerde bediening en evenmin voor toestellen die buiten de fabriek zijn hersteld of gewijzigd. Deze waarborg geldt niet voor batterijen of schade veroorzaakt door batterijen die in het toestel zijn gebruikt. Deze waarborg dekt uitsluitend werkbankherstellingen en iedere herstelling moet worden uitgevoerd in de schriftelijk door Aiphone aangewezen winkel of werkplaats. Kosten die gepaard gaan met herstellingen ter plaatse kunnen niet worden verhaald op Aiphone.

This equipment has been tested and found to comply with the limits for a Class B digital device, pursuant to Part 15 of the FCC Rules. These limits are designed to provide reasonable protection against harmful interference in a residential installation. This equipment generates, uses, and can radiate radio frequency energy, and if not installed and used in accordance with the instructions, may cause harmful interference to radio communications. However, there is no guarantee that interference will not occur in a particular installation. If this equipment does cause harmful interference to radio or television reception, which can be determined by turning the equipment off and on, the user is encouraged to try to correct the interference by one or more of the following measures: • Reorient or relocate the receiving antenna. • Connect the equipment into an outlet on a circuit different from that to which the receiver is connected. Increase the separation between the equipment and receiver. • Consult the dealer or an experienced radio/TV technician for help.

AIPHONE®
Providing Peace of Mind
<http://www.aiphone.com/>

AIPHONE CO., LTD., NAGOYA, JAPAN
 AIPHONE CORPORATION, BELLEVUE, WA, USA
 AIPHONE S.A., WISSOUS, CEDEX, FRANCE

Printed in Japan

Free Manuals Download Website

<http://myh66.com>

<http://usermanuals.us>

<http://www.somanuals.com>

<http://www.4manuals.cc>

<http://www.manual-lib.com>

<http://www.404manual.com>

<http://www.luxmanual.com>

<http://aubethermostatmanual.com>

Golf course search by state

<http://golfingnear.com>

Email search by domain

<http://emailbydomain.com>

Auto manuals search

<http://auto.somanuals.com>

TV manuals search

<http://tv.somanuals.com>