

Breville®



Gourmet Single Cup Brewer™

Instruction Booklet • Livret d'instructions

BKC600XL / BKC700XL

CONGRATULATIONS

On the purchase of your new
Breville Gourmet Single Cup Brewer™



CONTENTS

4	Breville recommends safety first
6	Know your Breville Gourmet Single Cup Brewer™
8	Operating your Breville Gourmet Single Cup Brewer™
9	- Installing the water filter
10	- One-time priming process
12	- Brewing a K-Cup®
14	- Brewing with the My K-Cup®
18	- Stopping the brew process
18	- Brewing hot water
18	- Refilling the water tank
19	- Purging the brewer
20	Menu and programming options
21	- Setting the 'CLOCK SET' feature
22	- Setting the 'ON-OFF TIME' feature
23	- Setting the 'AUTO OFF' feature
24	- Setting the 'BREW TEMP' feature
24	- Setting the 'BREW SIZE' feature
26	Care and cleaning
27	- Cleaning the brewer housing
27	- Cleaning the K-Cup® holder
28	- Cleaning the My K-Cup®
28	- Cleaning the water tank and lid
28	- Cleaning the water filter
28	- Descaling the brewer
30	- Storage
32	Trouble shooting
34	One year limited warranty
36	French

BREVILLE RECOMMENDS SAFETY FIRST

We at Breville are very safety conscious. We design and manufacture consumer products with the safety of you, our valued customer, foremost in mind. In addition we ask that you exercise a degree of care when using any electrical appliance and adhere to the following precautions:

IMPORTANT SAFEGUARDS



READ ALL INSTRUCTIONS BEFORE USE & SAVE FOR FUTURE REFERENCE

- This appliance is for household use only.
- Do not use this appliance for anything other than its intended use. Do not use in moving vehicles or boats. Do not use outdoors.
- To protect against fire, electrical shock and injury to persons, do not immerse the appliance, cord or plug in water or any other liquid.
- Do not leave the appliance unattended when in use.
- Close supervision is necessary when the appliance is used by or near children.
- Always use the appliance on a dry, level surface.
- Do not place this appliance on or near a hot gas or electric burner, or where it could touch a heated oven.
- Do not touch hot surfaces. Use handles and knobs where available.
- Do not let the cord hang over the edge of a table or counter, touch hot surfaces or become knotted.
- The use of accessory attachments not recommended by Breville may cause a risk of injury to persons, fire or electric shock.
- Do not overfill the Water Tank.
- Always keep the Water Tank Lid on the Water Tank unless you are refilling it.
- Use only water in this appliance. Do not put any other liquids or foods in the Water Tank except as instructed in Care and Cleaning (page 26).
- There are two sharp needles that puncture the K-Cup®. One on the underside of the Brewing Chamber Head, and the other in the base of the K-Cup® Holder. To avoid risk of injury, do not put your fingers in the Brewing Chamber or K-Cup® Holder.
- There is extremely hot water in the K-Cup® Holder during the brewing process. To avoid risk of injury, do not raise the Safety Locking Arm or open the Brewing Chamber during the brewing process.
- To turn off the appliance, press and release the Power Switch on the lower back, right side of the Brewer to the 'OFF' status and then remove the plug from the wall outlet.
- Always switch the appliance to the 'OFF' status and then remove the plug from the wall outlet when the appliance is not being used and before cleaning. Allow the appliance to cool before reassembling or removing parts and before cleaning the appliance.
- Strictly follow the Care and Cleaning instructions (page 26).
- This appliance is equipped with a power cord having a grounding wire with a grounding plug. The appliance must be grounded using a 3-hole properly grounded outlet. In the event of an electrical short circuit, grounding reduces the risk of electrical shock.

BREVILLE RECOMMENDS SAFETY FIRST

- If the outlet is a standard 2-prong wall outlet, it is your personal responsibility and obligation to have it replaced with a properly grounded 3-prong wall outlet.
- Do not, under any circumstances, cut or remove the third (ground) prong from the power cord or use an adapter.
- Consult a qualified electrician if the grounding instructions are not completely understood, or if doubt exists as to whether the appliance is properly grounded.
- Regularly inspect the supply cord, plug and actual appliance for any damage. Do not operate if damaged in anyway or after the appliance malfunctions. Immediately cease use of the appliance and call Breville Customer Service at 1-866-BREVILLE for examination, repair or adjustment.
- For any maintenance other than cleaning, call Breville Customer Service at 1-866-BREVILLE.

NOTE:

Your Breville appliance comes with the unique Assist™ Plug, conveniently designed with a finger hole in the power plug for easy and safe removal from the wall outlet. For safety reasons it is recommended you plug your Breville appliance directly into its own electrical outlet on a dedicated circuit separate from other appliances. If the electric circuit is overloaded with other appliances, your Brewer may not function properly. Use in conjunction with a power strip or extension cord is not recommended.

SHORT CORD INSTRUCTIONS

Your Breville appliance is fitted with a short power supply cord as a safety precaution to prevent personal injury or property damage resulting from pulling, tripping or becoming entangled with a longer cord. Do not allow children to use or be near this appliance without close adult supervision. If an extension cord is used, (1) the marked electrical rating of the cord set or extension cord should be at least as great as the electrical rating of the appliance, (2) the cord should be arranged so that it will not drape over the countertop or tabletop where it can be pulled on by children or tripped over unintentionally and (3) the extension cord must include a 3-prong grounding plug.



TO REDUCE THE RISK OF FIRE OR ELECTRICAL SHOCK, DO NOT REMOVE THE BASE PANEL. NO USER SERVICEABLE PARTS ARE INSIDE. REPAIR SHOULD BE DONE ONLY BY AUTHORIZED PERSONNEL ONLY.

SAVE THESE INSTRUCTIONS FOR HOUSEHOLD USE ONLY

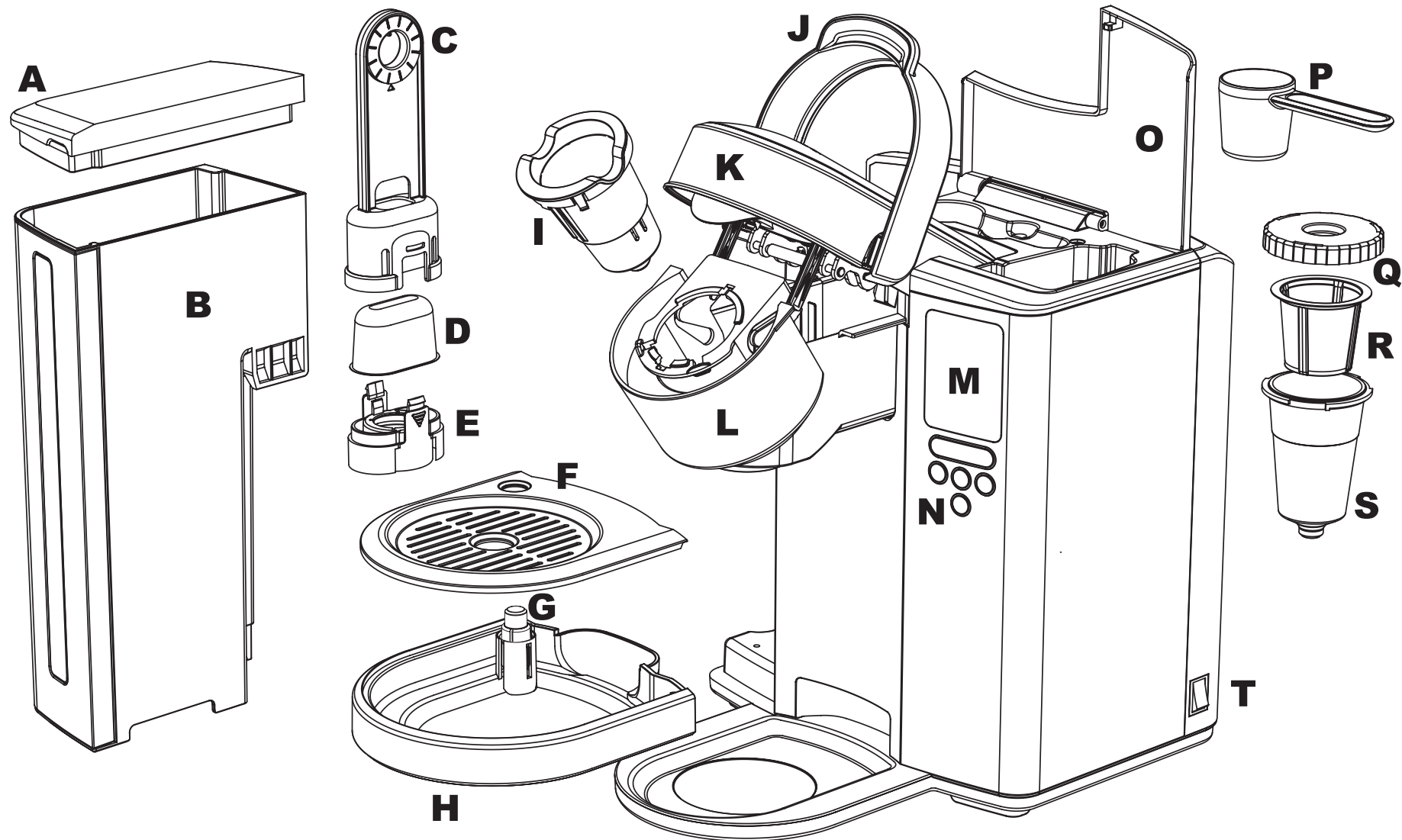

- | | | | |
|--------------------------------------|------------------------------------|--|------------------------------------|
| A Water tank lid | F Drip tray plate | K Brewing chamber head | P My K-Cup® measuring scoop |
| B 60oz (1.8L) Water tank | G Drip tray level indicator | L Brewing chamber | Q My K-Cup® lid |
| C Upper filter holder | H Drip tray | M LCD screen | R My K-Cup® filter basket |
| D Replaceable charcoal filter | I K-Cup® holder | N Control panel | S My K-Cup® holder |
| E Lower filter holder | J Safety locking arm | O My K-Cup® / K-Cup® holder storage | T Power Switch |

NOTE:
To order replacement Charcoal Filters, call Breville Customer Service at 1-866-BREVILLE or visit www.breville.com

OPERATING

your new Breville Gourmet Single Cup Brewer™



OPERATING YOUR BREVILLE GOURMET SINGLE CUP BREWER™

INSTALLING THE WATER FILTER

For the best tasting gourmet coffee, tea or hot cocoa, Breville recommends using bottled or filtered water.

The Water Filter provided with the Brewer can significantly reduce substances that affect the smell and taste of water such as free chlorine, certain pesticides and organic impurities as well as traces of heavy metals.

NOTE:

The Water Filter can be removed from the Brewer.

If you choose to install the Water Filter, it is recommended to replace the Charcoal Filter every 2 months or 60 tank refills, more often if you have hard water.

We recommend removing the Water Filter if using filtered water, or if you choose not to replace the Charcoal Filter every 2 months, as the filter may clog and affect the smell and taste of the water.

If you choose not to install the Water Filter, you are ready to start the One-time Priming Process (page 10).

NOTE:

Do not use water that has been treated by a 'water softener'. The increase in sodium levels in the water can cause scaling in the brewer and hinder its performance.

Follow these steps each time you install a new Charcoal Filter to ensure it filters optimally.

1. Remove the Water Tank from the Brewer by gripping the handle located on the left side of the Water Tank, then lift upwards.

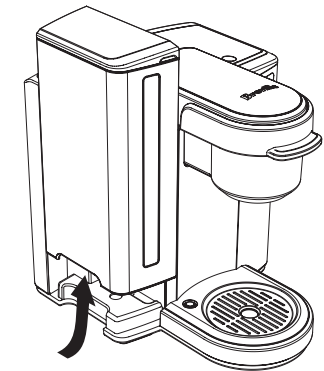

2. Remove the Water Tank Lid.
3. Rinse the Water Tank with fresh water and replace back onto the Brewer.
4. Remove the Upper and Lower Filter Holder and Charcoal Filter from the polybag. Unwrap the Charcoal Filter from its protective plastic.
5. Soak the Charcoal Filter for 5 minutes then rinse for 30 seconds. It is normal to see a grey residue after soaking the filter.
6. Wash the Lower Filter Holder, ensuring the stainless steel mesh is free of residue.
7. Insert the Charcoal Filter into the Upper Filter Holder, then attach the Lower Filter Holder so it locks into place.

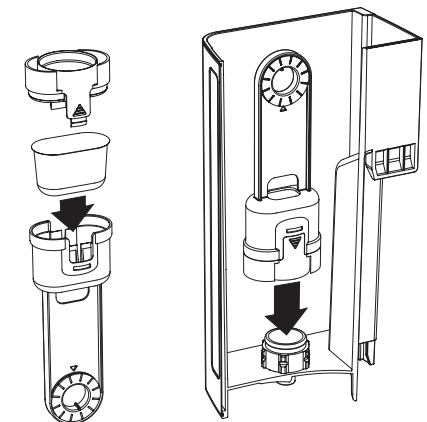

OPERATING YOUR BREVILLE GOURMET SINGLE CUP BREWER™

- Set the date dial on the Upper Filter Holder 2 months ahead. This will remind you when the Charcoal Filter will need to be replaced.
- Place the assembled Filter Holder into the Water Tank, aligning so the date dial is visible from outside the Tank. Push down hard on the assembled Filter Holder until it snaps into place.
- Your Brewer is ready for the one-time priming process.

NOTE:

Replace the Charcoal Filter every 2 months, or 60 tank refills, more if you have hard water.

To order replacement Charcoal Filters, call Breville Customer Service at 1-866-BREVILLE or visit www.breville.com.

We recommend removing the Water Filter if you choose not to replace the Charcoal Filter every 2 months, as the filter may clog and affect the smell and taste of the water.

ONE-TIME PRIMING PROCESS

Priming fills the internal tank with water and cleanses the brewing system. You cannot use your Brewer until it has been primed for its first use.

NOTE:

If the Brewer has been exposed to temperatures below freezing, allow the Brewer at least two hours to reach room temperature before priming. A frozen or extremely cold Brewer will not prime properly and can cause damage.

- Unwrap the power cord and plug the Brewer into a grounded outlet.
- Place a 12 oz. mug on the Drip Tray Plate. The drip tray plate and drip tray can be removed to accommodate taller mugs and travel mugs.
- Fill the Water Tank with water up to the 'MAX' mark on the viewing window.

The Water Tank can be filled in two ways:

- Remove the Water Tank Lid and pour water directly into the Water Tank while it is still attached to the Brewer, then replace the Lid.
- Remove the Water Tank Lid, then gripping the handle located on the left side of the Water Tank, lift upwards. Fill with water. Place the Water Tank back onto the Brewer and replace the Lid.

NOTE:

Do not use water that has been treated by a 'water softener'. The increase in sodium levels in the water can cause scaling in the brewer and hinder its performance.

- Press and release the Power Switch located on the lower back, right side of the Brewer. The Power Switch is spring loaded and will return to its original position.

NOTE:

For BKC600XL priming information, please refer to page 30.

- The Water Tank LED and LCD screen will illuminate. The Brewer will automatically fill with water and make a quiet vibrating sound. This is normal. The LCD screen will indicate 'HEATING'.

OPERATING YOUR BREVILLE GOURMET SINGLE CUP BREWER™

NOTE:

If the Water Tank is empty or not in place on the Brewer, the Water Tank LED's will flash and the LCD screen will indicate 'REFILL TANK'. None of the control panel buttons will be active until water is added to the Water Tank.

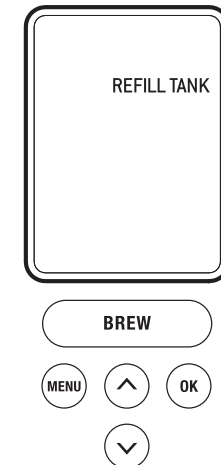

- Once the water is heated, the LCD screen will indicate 'OPEN HEAD'. Open the Brewing Chamber Head by raising and lowering the Safety Locking Arm completely. Do not insert a K-Cup® during this process. This will allow you to run a cleansing brew. The 'BREW' button will now be illuminated.
- Press the 'BREW' button. This will start a cleansing brew which will complete the priming sequence. Hot water will flow into your mug. When the water flow stops, discard the hot water.

NOTE:



The Brewer will take about 4 minutes to heat up during the priming process.

- The LCD screen will indicate 'HEATING' as the Brewer heats the water for the next brew cycle. Once the water is heated, the LCD screen may indicate 'REFILL TANK'.

- Fill the Water Tank with water up to the 'MAX' mark on the viewing window.
- The LCD screen will indicate 'OPEN HEAD'. Open the Brewing Chamber Head by raising and lowering the Safety Locking Arm completely. The LCD screen will indicate 'READY TO BREW'.
- The one-time priming process is now complete and you are ready for your first K-Cup® brew (page 12) or My K-Cup® brew (page 14).

OPERATING YOUR BREVILLE GOURMET SINGLE CUP BREWER™

BREWING A K-CUP®

1. Follow the instructions, Installing the Water Filter (page 9) and the One-time Priming Process (page 10). The Brewer should be turned on and the Water Tank should be filled and illuminated.
2. The LCD screen will indicate 'READY TO BREW'. The  and  buttons will illuminate and the 'BREW' button will illuminate and flash for up to 60 seconds.

NOTE:



If the 'BREW' button is not pressed in 60 seconds, the LCD screen will indicate 'OPEN HEAD' and the 'BREW' button will be disabled to prevent accidental activation. To re-activate the brew sequence, open the Brewing Chamber Head by raising and lowering the Safety Locking Arm completely.

3. Place a cup or mug on the Drip Tray Plate. The drip tray plate and drip tray can be removed to accommodate taller mugs and travel mugs.
4. Raise the Safety Locking Arm. The Brewing Chamber will open toward you.
5. Select a K-Cup®.
6. Place the K-Cup® in the K-Cup® Holder (located in the Brewing Chamber). Do not remove the foil lid or puncture the K-Cup®.

NOTE:

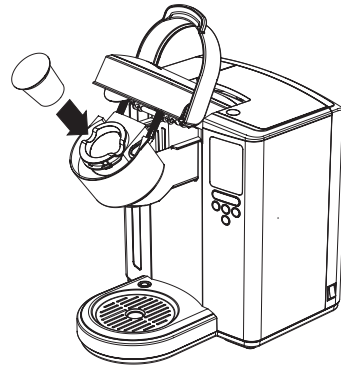

There are two sharp needles that puncture the K-Cup®. One on the underside of the Brewing Chamber Head and the other in the base of the K-Cup® Holder. To avoid risk of injury, do not put your fingers in the Brewing Chamber or K-Cup® Holder.

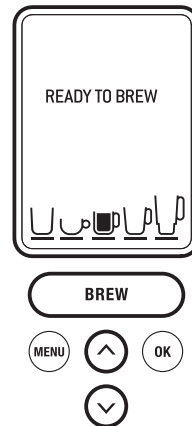

7. Lower the Safety Locking Arm to close the Brewing Chamber Head over the K-Cup® Holder. When closed completely, the LCD screen will indicate 'READY TO BREW'. The  and  buttons will illuminate and the 'BREW' button will illuminate and flash for up to 60 seconds.



OPERATING YOUR BREVILLE GOURMET SINGLE CUP BREWER™

- a) The LCD screen will indicate the default brew size (7.25 oz.). To choose a different size, press the  button to go up in size or the  button to go down in size.

NOTE:



Select from a stronger small cup (5.25 oz. serving), a small mug (7.25 oz. serving), a large mug (9.25 oz. serving), a travel mug (11.25 oz. serving) or iced beverage setting (3.25oz serving). The iced beverage setting is only available on the the BKC700XL.

The small mug (7.25 oz. serving) is the default brew size.

To program your favorite brew size, refer to Setting the 'BREW SIZE' feature (page 24).

NOTE:

To use the iced beverage setting, place a tall glass filled with ice on the drip tray. Use your favorite K-Cup®, select the iced beverage brew size button. Add more ice once brewing is complete, add cream and sugar if desired. The iced beverage setting is only available on the BKC700XL.

- b) Once the brew size is selected, press the 'BREW' Button. The 'BREW' button will stop flashing, the  and  buttons will no longer be lit. The LCD screen will indicate 'BREWING' and the selected brew size.

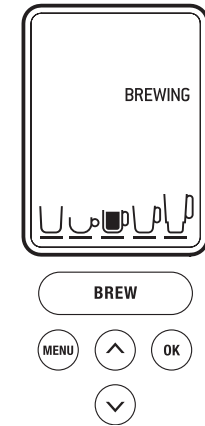

NOTE:

If the 'BREW' button is not pressed in 60 seconds, the LCD screen will indicate 'OPEN HEAD' and the 'BREW' button will be disabled to prevent accidental activation. To re-activate the brew sequence, open the Brewing Chamber Head by raising and lowering the Safety Locking Arm completely.

8. The LCD screen will indicate 'BREWING', however there may be a short pause before the brewing process begins. The process lasts about 60 seconds and ends with a burst of air to remove all liquid from the K-Cup®.

OPERATING YOUR BREVILLE GOURMET SINGLE CUP BREWER™

NOTE:

There is extremely hot water in the K-Cup® Holder during the brewing process. To avoid risk of injury, do not raise the Safety Locking Arm or open the Brewing Chamber during the brewing process.

Following the brew, the LCD screen will indicate 'HEATING' as the Brewer heats the water for the next brew cycle. This process lasts about 15 seconds. The pump will make a vibrating sound. This is normal.

9. Raise the Safety Locking Arm, remove and dispose of the used K-Cup®. Use caution as the K-Cup® will be hot.
10. Enjoy your first cup of gourmet coffee, tea or hot cocoa!
11. The LCD screen will indicate 'READY TO BREW', indicating that the next K-Cup® can be inserted for the next brew cycle.

BREWING WITH THE MY K-CUP® ACCESSORY

The Breville Gourmet Single Cup Brewer™ comes with a My K-Cup® accessory. The dishwasher safe, reusable My K-Cup® allows you to use your own grind of coffee so you can adjust the amount and type of coffee to suit your tastes. Along with the included measuring scoop, this accessory conveniently stores in the easy open compartment on top of the brewer.

1. Follow the instructions, Installing the Water Filter (page 9) and the One-time Priming Process (page 10). The Brewer should be turned on and the Water Tank should be filled and illuminated.

NOTE:

Do not use water that has been treated by a 'water softener'. The increase in sodium levels in the water can cause scaling in the brewer and hinder its performance.

2. The LCD screen will indicate 'READY TO BREW'.

NOTE:

If the 'BREW' button is not pressed in 60 seconds, the LCD screen will indicate 'OPEN HEAD' and the 'BREW' button will be disabled to prevent accidental activation. To re-activate the brew sequence, open the Brewing Chamber Head by raising and lowering the Safety Locking Arm completely.

3. Place a cup or mug on the Drip Tray Plate. The drip tray plate and drip tray can be removed to accommodate taller mugs and travel mugs.

OPERATING YOUR BREVILLE GOURMET SINGLE CUP BREWER™

4. Open the storage compartment located on top of the Brewer by pressing the finger indent on the right side. Remove the My K-Cup® accessory.
5. Disassemble the My K-Cup® accessory by removing the Lid from the Holder in a counterclockwise direction. Remove the Filter Basket from the Holder.
6. Wash the My K-Cup® Lid, Filter Basket and Holder in warm soapy water prior to first use. Rinse and dry thoroughly.
7. Insert the Filter Basket into the Holder.

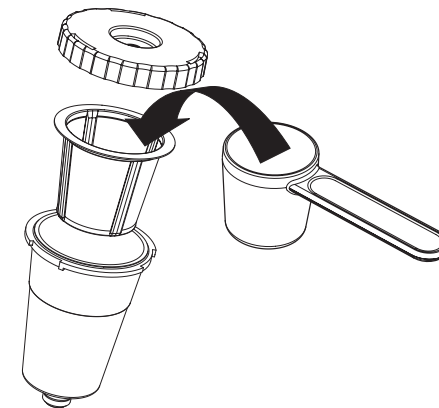

8. Use the My K-Cup® Measuring Scoop to fill the Filter Basket with 1 level scoop maximum of coffee. 1 level scoop is equivalent to 2 tablespoons. Alternatively, there are line markings on the inside of the Filter Basket that indicate 1 tablespoon and 2 tablespoons so you can adjust the amount of coffee to your personal preference. Do not fill the Filter Basket with more than one level scoop of coffee or tamp the grinds. Ensure the coffee remains loose and there are no coffee grinds remaining on the upper rim of the Filter Basket. Screw on the Lid to seal.

NOTE:

1 level scoop = 2 tablespoons

We recommend this for the small mug 7.25 oz. serving.

Or, if you like a stronger brew, select the small cup 5.25 oz. serving.

If you grind your own beans:

1. Start with a coarser grind similar to a French Press grind.
2. Experiment with grinds similar to drip brewing grinds.
3. Avoid a fine espresso grind setting that could clog the Filter Basket or result in poor extraction.

9. Raise the Safety Locking Arm. The Brewing chamber will open toward you.
10. Place the assembled My K-Cup® Holder into the Brewing Chamber. To do this:
 - a) Remove the K-Cup® Holder from the Brewing Chamber (10a). Store the K-Cup® Holder in the My K-Cup® Storage compartment located on top of the Brewer.
 - b) Insert the assembled My K-Cup® Holder into the Brewing Chamber (10b), ensuring to align the ▲ arrow on the My K-Cup® Lid with the ▼ arrow in the Brewing Chamber.

OPERATING YOUR BREVILLE GOURMET SINGLE CUP BREWER™

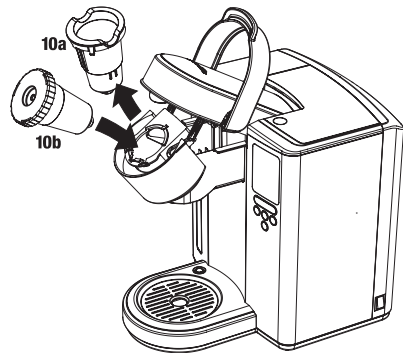

NOTE:

There are two sharp needles used to puncture the K-Cup® and My K-Cup® Holder. One in the base of the K-Cup® Holder, the other on the underside of the Brewing Chamber Head. To avoid risk of injury, use caution when inserting or removing the K-Cup®, K-Cup® Holder or My K-Cup® Holder.

- Lower the Safety Locking Arm to close the Brewing Chamber Head over the My K-Cup® Holder. When closed completely, the LCD screen will indicate 'READY TO BREW'. The and buttons will illuminate and the 'BREW' button will illuminate and flash for up to 60 seconds.

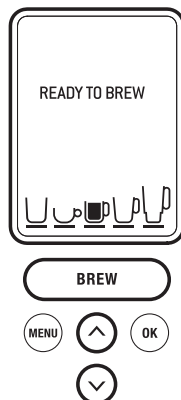

- The LCD screen will indicate the default brew size (7.25 oz.). To choose a different size, press the to go up in size or the button to go down in size.

NOTE:

Select from a stronger small cup (5.25 oz. serving), a small mug (7.25 oz. serving), a large mug (9.25 oz. serving), a travel mug (11.25 oz. serving) or iced beverage setting (3.25oz serving). The iced beverage setting is only available on the the BKC700XL.

The small mug (7.25 oz. serving) is the default brew size.

To program your favorite brew size, refer to Setting the 'BREW SIZE' feature (page 24).

NOTE:

To use the iced beverage setting, place a tall glass filled with ice on the drip tray. Use your favorite K-Cup®, select the iced beverage brew size button. Add more ice once brewing is complete, add cream and sugar if desired. The iced beverage setting is only available on the BKC700XL.

- Once the brew size is selected, press the 'BREW' Button. The 'BREW' button will stop flashing, the and buttons will no longer be lit. The LCD screen will indicate 'BREWING' and the selected brew size.

OPERATING YOUR BREVILLE GOURMET SINGLE CUP BREWER™



NOTE:

If the 'BREW' button is not pressed in 60 seconds, the LCD screen will indicate 'OPEN HEAD' and the 'BREW' button will be disabled to prevent accidental activation. To re-activate the brew sequence, open the Brewing Chamber Head by raising and lowering the Safety Locking Arm completely.

- The LCD screen will indicate 'BREWING', however there may be a short pause before the brewing process begins. The process lasts about 60 seconds and ends with a burst of air to remove all liquid from the My K-Cup® Holder.

NOTE:

There is extremely hot water in the My K-Cup® Holder during the brewing process. To avoid risk of injury, do not raise the Safety Locking Arm or open the Brewing Chamber during the brewing process.

Following the brew, the LCD screen will indicate 'HEATING' as the Brewer heats the water for the next brew cycle. This process lasts about 15 seconds. The pump will make a vibrating sound. This is normal.

- Raise the Safety Locking Arm, remove the assembled My K-Cup® Holder. Use caution as the My K-Cup® Holder will be hot.
- Disassemble the My K-Cup® Holder by removing the Lid from the Holder in a counter-clockwise direction. Remove the Filter Basket from the Holder, discard the grounds and rinse out the Filter Basket and Holder.
- Enjoy your first cup of gourmet coffee, tea or hot cocoa!

OPERATING YOUR BREVILLE GOURMET SINGLE CUP BREWER™

NOTE:

The My K-Cup® accessory is designed for ground coffee only. Do not:

- a) Use a K-Cup® or coffee pod in the My K-Cup® Filter Basket.
- b) Use the My K-Cup® Filter Basket with the K-Cup® Holder. After brewing with the My K-Cup® accessory, the K-Cup® Holder must be inserted into the Brewing Chamber in order to brew a K-Cup®.

To replace the K-Cup® Holder, raise the Safety Locking Arm, and remove the My K-Cup® Holder. Insert K-Cup® Holder into the Brewing Chamber, aligning the ▲ arrow on the K-Cup® Holder with the ▼ arrow in the Brewing Chamber. Use caution when doing this as there is a sharp needle on the underside of the Brewing Chamber Head that punctures the K-Cup®.

STOPPING THE BREW PROCESS

To stop brewing after the process has started, press and release the Power Switch on the right side of the Brewer to the 'OFF' status. The flow of coffee, tea or hot cocoa will stop, the heating element will shut off and the LED's illuminating the Water Tank will no longer be lit. The LCD screen will indicate the time, 'ON-OFF TIME' and 'AUTO OFF'. None of the control panel buttons will be active until the Brewer is turned back on.

NOTE:

You may get less coffee, tea or hot cocoa during your next brew. After a terminated brew, we recommend that you follow the instructions for Brewing hot water (page 18). Your next brew will then dispense the correct volume according to the brew size you have selected.

BREWING HOT WATER

The Brewer is able to dispense a cup of hot water for making hot chocolate in a packet, for use in cooking, for making soups, etc. Follow the instructions Brewing a K-Cup® (page 12), without inserting a K-Cup®.

NOTE:

After brewing a hot cocoa K-Cup®, or stopping the brew process mid-cycle, we recommend running a hot water brew cycle.

REFILLING THE WATER TANK

The LCD screen will indicate 'REFILL TANK' when the water level in the Water Tank is low or if the Water Tank has been removed.

1. Fill the Water Tank with water up to the 'MAX' mark on the viewing window. The Water Tank can be filled in two ways:
 - a) Remove the Water Tank Lid and pour water directly into the Water Tank while it is still attached to the Brewer, then replace the Lid.
 - b) Remove the Water Tank Lid, then gripping the handle located on the left side of the Water Tank, lift upwards. Fill with water. Place the Water Tank back onto the Brewer and replace the Lid.

OPERATING YOUR BREVILLE GOURMET SINGLE CUP BREWER™

2. The LCD screen will indicate either:

- a) 'OPEN HEAD'. Raise and lower the Safety Locking Arm completely.
- b) 'HEATING' as the Brewer heats the water for the next brew cycle. This process lasts about 15 seconds. The pump will make a vibrating sound. This is normal.

3. Once the Safety Locking Arm is opened and lowered, or the water is heated, the LCD screen will indicate 'READY TO BREW', indicating the brew cycle can begin. The ☺ and ☹ buttons will illuminate and the 'BREW' button will illuminate and flash for up to 60 seconds.

NOTE:

If the 'BREW' button is not pressed in 60 seconds, the LCD screen will indicate 'OPEN HEAD' and the 'BREW' button will be disabled to prevent accidental activation. To re-activate the brew sequence, open the Brewing Chamber Head by raising and lowering the Safety Locking Arm completely.

Do not remove the Water Tank during the brewing process.

PURGING THE BREWER

If the Brewer has not been used for more than one week, you should renew the water from the inner tank by purging the brewer.

1. If there is water in the Water Tank, remove the Water Tank Lid, then gripping the handle located on the left side of the Water Tank, lift upwards. Discard the water, rinse and refill with bottled or filtered water. Place the Water Tank back onto the Brewer and replace the Lid.

2. If there is no water in the Water Tank, refill with water. Place the Water Tank back onto the Brewer and replace the Lid.
3. Ensure the Brewer is turned on. Raise and lower the Safety Locking Arm on the Brewer without inserting a K-Cup®.
4. The LCD screen will indicate 'READY TO BREW' and the 'BREW' button will illuminate and flash.
5. The LCD screen will indicate the default brew size (7.25 oz. serving unless programmed otherwise). Select the largest brew size (11.25 oz. serving) by pressing the button on the control panel.
6. Place a 12 oz. mug on the Drip Tray Plate. The drip tray plate and drip tray can be removed to accommodate taller mugs and travel mugs.
7. Press the 'BREW' button. Hot water will flow into your mug. When the flow stops, discard the hot water.
8. Repeat this process 2 more times to completely renew the water from inner tank.

MENU & PROGRAMMING

your new Breville Gourmet Single Cup Brewer™



MENU & PROGRAMMING OPTIONS

SETTING THE 'CLOCK SET' FEATURE

Setting the clock is optional. When the clock is set, the time will appear on the LCD screen.

NOTE:
You must set the clock if using the 'ON-OFF TIME' feature.

1. Press the 'MENU' button. The menu programming options will appear on the LCD screen with a blinking indicator on 'CLOCK SET'.
2. Press the 'OK' button. The hour will blink, indicating the hour is ready to be set.
3. Press the ⌚ or ⌚ button to reach the appropriate hour. If the hour has passed 12, the indicator switches from AM to PM.



4. Once the appropriate hour is reached, press the 'OK' button. The minutes will blink, indicating that the minutes are ready to be set.

5. Press the ⌚ or ⌚ button to reach the appropriate minute.
6. Once the appropriate minute is reached, press the 'OK' button. The LCD screen will return to the menu programming options.
7. To exit the menu programming options, press the 'MENU' button. Alternatively, press the ⌚ button to reach 'EXIT MENU' and press the 'OK' button. The LCD screen will return to the main screen and indicate the time selected.

NOTE:
If power is interrupted to the Brewer, the clock will need to be reset. Programmed brew size and brew temperature settings are remembered and restored automatically. All other settings will be restored automatically after the clock is reset.

MENU & PROGRAMMING OPTIONS

SETTING THE 'ON-OFF TIME' FEATURE

This feature allows you to program the specific time when the Brewer will automatically turn on and/or off. By programming your Brewer to automatically turn on, you will not have to wait for the Brewer to heat the water in the Water Tank. It will take the Brewer approximately 3½ minutes to heat the water from room temperature.

NOTE:



You must set the clock if using the 'ON-OFF TIME' feature.

An alternative to setting the 'ON-OFF TIME' feature is to leave the Brewer on all the time. We recommend this so your Brewer is always ready to brew a fresh cup of gourmet coffee, tea or hot cocoa.



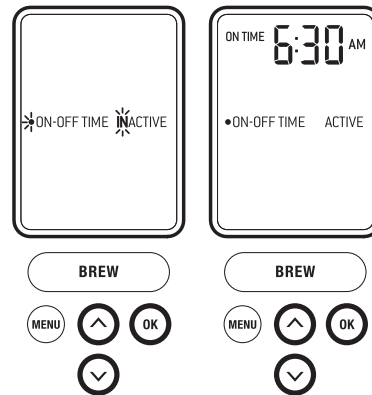

To turn the Brewer off at any time, press and release the Power Switch on the lower back, right side of the Brewer. The clock will remain on if set, however you can not activate the brew cycle. Press and release the Power Switch again to restore power to the Brewer. You will have to wait for the water to heat up before the Brewer is ready to brew.

1. Press the 'MENU' button. The menu programming options will appear on the LCD screen with a blinking indicator on 'CLOCK SET'.
2. Press the  button to reach 'ON-OFF TIME'.
3. Press the 'OK' button.



4. Press the  or  button to see the two options:
 - a) 'ON-OFF TIME' will be 'INACTIVE', indicating that the Brewer will not turn on or off automatically. Press the 'OK' button to select this option. The LCD screen will return to the menu programming options.
 - b) 'ON-OFF TIME' will be 'ACTIVE', indicating the Brewer will automatically turn on and/or off according to the specific times you set. Press the 'OK' button to select this option.

Setting the 'ON TIME'

- i) The LCD screen will display 'ON TIME', indicating that the time you wish the Brewer to automatically turn on is ready to be set. The hour will blink, indicating the hour is ready to be set.
- ii) Press the  or  button to reach the appropriate hour. If the hour has passed 12, the indicator switches from AM to PM.
- iii) Once the appropriate hour is reached, press the 'OK' button. The minutes will blink, indicating that the minutes are ready to be set.
- iv) Press the  or  button to reach the appropriate minute.

MENU & PROGRAMMING OPTIONS

- v) Once the appropriate minute is reached, press the 'OK' button. The LCD screen will display 'OFF TIME', indicating that the time you wish the Brewer to automatically turn off is ready to be set.

Setting the 'OFF TIME'

- i) Follow the instructions (ii to iv) for Setting the 'ON TIME'.
 - ii) Once the appropriate time is reached, press the 'OK' button. The LCD screen will return to the menu programming options
5. To exit the menu programming options, press the 'MENU' button. Alternatively, press the  button to reach 'EXIT MENU' and press the 'OK' button. The LCD screen will return to the main screen and indicate whether you have activated the 'ON-OFF TIME' feature.





NOTE:

If you want to brew outside the 'ON TIME' and 'OFF TIME' selected, press and release the Power Switch on the lower back, right side of the Brewer to restore power. You will have to wait for the water to heat up before the Brewer is ready to brew.

SETTING THE 'AUTO OFF' FEATURE

This feature automatically turns the Brewer off after 2 hours from the last brew.

1. Press the 'MENU' button. The programming options will appear on the LCD screen with a blinking indicator on 'CLOCK SET'.
2. Press the  button to reach 'AUTO OFF'.
3. Press the 'OK' button.
4. Press the  or  button to see the two options:

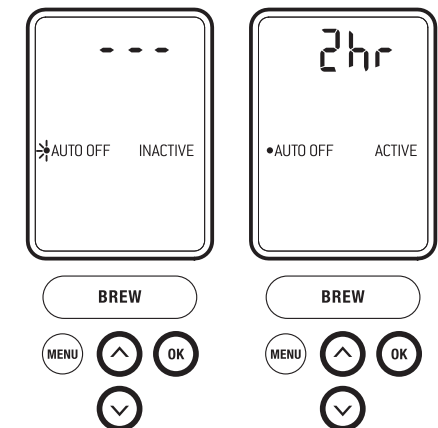

- a) 'AUTO OFF' will be 'INACTIVE' and the LCD screen will display '---', indicating that the Brewer will not turn off automatically. Press the 'OK' button to select this option. The LCD screen will return to the menu programming options.
- b) 'AUTO OFF' will be 'ACTIVE' and the LCD screen will display '2 hr', indicating the Brewer will automatically turn off after 2 hours. Press the 'OK' button. The LCD screen will return to the menu programming options.

MENU & PROGRAMMING OPTIONS

5. To exit the menu programming options, press the 'MENU' button. Alternatively, press the  button to reach 'EXIT MENU' and press the 'OK' button. The LCD screen will return to the main screen and indicate whether you have activated the 'AUTO OFF' feature.

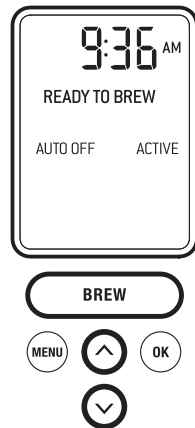



SETTING THE 'BREW TEMP' FEATURE

The Brewer brews coffee at a preset temperature of 192°F. You can adjust this temperature down by 5°F if you prefer a cooler cup of coffee, tea or hot cocoa.

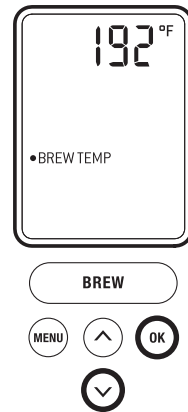
1. Press the 'MENU' button. The programming options will appear on the LCD screen with a blinking indicator on 'CLOCK SET'.
2. Press the  button to reach 'BREW TEMP'.
3. Press the 'OK' button. The LCD screen will indicate the default brew temperature, 192°F or the pre-programmed brew temperature.



4. Press the  or  button to reach the appropriate brew temperature. The temperature can only be set between 187°F and 192°F.

NOTE:
The Brewer will remain at the selected temperature for subsequent brews.



SETTING THE 'BREW SIZE' FEATURE

This feature allows you to avoid scrolling through brew sizes if a particular size is chosen most often.

1. Press the 'MENU' button. The menu programming options will appear on the LCD screen with a blinking indicator on 'CLOCK SET'.
2. Press the  button to reach 'BREW SIZE'. Press the 'OK' button. The LCD screen will indicate the default brew size (7.25 oz.).

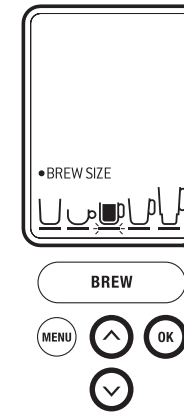
MENU & PROGRAMMING OPTIONS



3. Press the  button to go up in size or the  button to go down in size.

NOTE:
Select from a stronger small cup (5.25 oz. serving), a small mug (7.25 oz. serving), a large mug (9.25 oz. serving), a travel mug (11.25 oz. serving) or iced beverage setting (3.25oz serving). The iced beverage setting is only available on the the BKC700XL.

NOTE:
To use the iced beverage setting, place a tall glass filled with ice on the drip tray. Use your favorite K-Cup®, select the iced beverage brew size button. Add more ice once brewing is complete, add cream and sugar if desired. The iced beverage setting is only available on the BKC700XL.

4. Once the brew size is selected, press the 'OK' button. The LCD screen will return to the menu programming options.
5. To exit the menu programming options, press the 'MENU' button. Alternatively, press the button to reach 'EXIT MENU' and press the 'OK' button. The LCD screen will return to the main screen and indicate the brew size selected.

CARE & CLEANING

your new Breville Gourmet Single Cup Brewer™



CARE & CLEANING

Before cleaning, ensure the Brewer has been turned off. Switch off at the wall outlet, unplug the power cord and allow the machine to cool.

CLEANING THE BREWER HOUSING

Regular cleaning of the Brewer's housing and external components is recommended.

1. Never immerse the Brewer in water or other liquids. Wipe the housing with a soft, damp cloth then dry thoroughly.

NOTE:

Do not use abrasive scouring pads or cleaners when cleaning the housing as they may scratch the surface.

2. The Drip Tray and Drip Tray Plate can accumulate up to 12 oz. of overflow. The water level indicator visible through the Drip Tray Plate will pop up when this occurs. The Drip Tray and Drip Tray Plate should then be removed, emptied and cleaned. To remove the Drip Tray assembly, slide it toward you, keeping it level at all times to avoid spilling. Wash both parts in warm soapy water with a soft cloth, then rinse and dry thoroughly. The Drip Tray and Drip Tray Plate are also top-shelf dishwasher safe.

CLEANING THE K-CUP® HOLDER

Regular cleaning of the K-Cup® Holder is recommended.

1. Raise the Safety Locking Arm and remove the K-Cup® Holder from the Brewing Chamber (refer to Brewing with the My K-Cup® Accessory, page 14)
2. Disassemble the K-Cup® Holder by pulling downwards on the Funnel located at the base of the Holder.

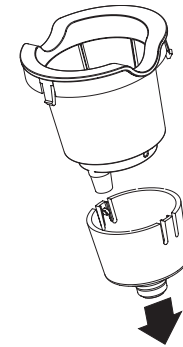

3. Wash both parts in warm soapy water with a soft cloth, then rinse and dry thoroughly. The K-Cup® Holder and Funnel are also top-shelf dishwasher safe.

NOTE:

The K-Cup® Holder houses a needle in the inside base. Should a clog arise due to coffee grinds, it can be cleaned using a paper clip or similar tool. Insert the paper clip into the Needle to loosen the clog and push it out. To avoid risk of injury, do not put your fingers in the K-Cup® Holder.

4. After cleaning, place the Funnel back onto the K-Cup® Holder.
5. Place the assembled K-Cup® Holder back into the Brewing Chamber, aligning the arrow ▲ on the K-Cup® Holder with the arrow ▼ in the Brewing Chamber. Use caution when doing this as there is a sharp needle on the underside of the Brewing Chamber Head that punctures the K-Cup®.

CARE & CLEANING

CLEANING THE MY K-CUP® ACCESSORY

Regular cleaning of the My K-Cup® accessory is recommended.

1. Remove the assembled My K-Cup® Holder from the Brewer by raising the Safety Locking Arm. Use caution as the My K-Cup® Holder will be hot.
2. Disassemble the My K-Cup® Holder by removing the Lid from the Holder in a counter-clockwise direction. Remove the Filter Basket from the Holder, discard the grounds.
3. Wash the Lid, Filter Basket and Holder in warm soapy water with a soft cloth, then rinse and dry thoroughly. All My K-Cup® parts are topshelf dishwasher safe.
4. Store the assembled My K-Cup® Holder in the My K-Cup® Storage compartment located on top of the Brewer.

CLEANING THE WATER TANK AND LID

1. Wipe the Water Tank Lid with a soft, damp cloth then dry thoroughly. The Lid should not be put into the dishwasher.
2. Wash the Water Tank in warm soapy water with a soft cloth, then rinse and dry thoroughly. Do not dry the inside of the Tank with a cloth as lint may remain. The Water Tank should not be put into the dishwasher.

NOTE:
Rinse the Water Tank thoroughly after cleaning to ensure that no cleaners or cleaning solutions remain as they may contaminate the water supply in the Brewer.

CLEANING THE WATER FILTER

Regular cleaning of the Water Filter is recommended. We suggest doing this when the Charcoal Filter is replaced every 2 months or 60 tank refills.

1. Disassemble the Water Filter by removing the Lower Filter Holder from the Upper Filter Holder. Discard the Charcoal Filter.
2. Wash the Upper and Lower Filter Holder in warm soapy water with a soft cloth, then rinse and dry thoroughly. Both parts are also top-shelf dishwasher safe.

NOTE:
Replace the Charcoal Filter every 2 months, or 60 tank refills, more if you have hard water.

To order replacement Charcoal Filters, call Breville Customer Service on 1-866-BREVILLE or visit www.breville.com.

We recommend removing the Water Filter if you choose not to replace the Charcoal Filter every 2 months, as the filter may clog and affect the smell and taste of the water.

DESCALING THE BREWER

Mineral content in water varies from place to place. Depending on the mineral content of the water in your area, calcium deposits or scale may build up in your Brewer. Scale is non-toxic, but left unattended, it can hinder the Brewer's performance. Descaling your Brewer helps maintain the heating element, and other internal parts of the Brewer that come in contact with water.

CARE & CLEANING

NOTE:
Do not use water that has been treated by a 'water softener'. The increase in sodium levels in the water can cause scaling in the brewer and hinder its performance.

The Brewer should be descaled every 3-6 months to ensure optimal performance. It is possible for calcium deposits to build up faster, making it necessary to descale more often.

This Brewer is equipped with sensors to detect when scale buildup is interfering with the performance of the Brewer. When this is detected, the LCD screen will indicate 'DESCALE'.

NOTE:
The Brewer will continue to operate even when the LCD screen indicates 'DESCALE'.

However, if you do not descale the Brewer soon after it is displayed, continued scale build-up could damage the Brewer. If this occurs, 'DESCALE' will begin to flash, alerting you to the potential damage to the Brewer if you do not descale immediately.

Promptly follow these steps each time the LCD screen indicates 'DESCALE' to ensure the Brewer functions optimally.

1. Empty the Water Tank.
2. Pour vinegar into the Water Tank, filling up to the 'MAX' mark on the water tank viewing window.
3. Place a 12 oz. or larger ceramic cup (do not use a plastic cup) on the Drip Tray. The Drip Tray and Drip Tray Plate can be removed to accommodate taller mugs and travel mugs.

4. Select the largest brew size (11.25 oz. serving) by pressing the  button on the control panel.
5. Run a cleansing brew without a K-Cup® (refer to Brewing Hot Water, page 18). Pour the contents of the cup into the sink.
6. Repeat the cleansing brew process until the Water Tank is empty, pouring the contents of the cup into the sink after each cycle. Remember to raise and lower the Safety Locking Arm between each cycle so the control panel buttons illuminate.
7. Let the Brewer stand for at least 4 hours while still on.
8. Rinse the Water Tank thoroughly and fill with fresh water.
9. Place a 12 oz. or larger ceramic cup (do not use a plastic cup) on the Drip Tray.
10. Run a cleansing brew without a K-Cup® (refer to Brewing Hot Water, page 18). Pour the contents of the cup into the sink.
11. Repeat the cleansing brew process until the Water Tank is empty, pouring the contents of the cup into the sink after each cycle. You may need to perform additional rinse cycles if you notice any residual taste. Remember to raise and lower the Safety Locking Arm between each cycle so the control panel buttons illuminate.
12. Disconnect the power plug from the wall outlet for at least 15 minutes, then re-plug the power cord into the wall outlet. The machine is now ready to use.

NOTE:
If the LCD screen continues to indicate 'DESCALE' after completing the process, repeat the 'Descaling the Brewer' process (page 28).

CARE & CLEANING

STORAGE

Before cleaning or moving the Brewer to a different location, ensure the Brewer has been turned off. Switch off at the wall outlet, unplug the power cord and allow the machine to cool. The Water Tank should be emptied and dried thoroughly.

- Store your Brewer in its upright position to avoid water leakage from the inner tank.
- Store your Brewer in a frost free environment. Storing the Brewer in a cold environment runs the risk of water freezing inside the Brewer and causing damage. If your Brewer has been stored in an environment below freezing, ensure to let it warm to room temperature for at least 2 hours before using.
- When preparing to use the Brewer after storage, we recommend rinsing the Water Tank with fresh water and running three cleansing brews without a K-Cup® (refer to Brewing Hot Water, page 18).

BKC600XL PRIMING INSTRUCTIONS

1. Follow the instructions, Installing the Water Filter (page 9) and the One-time Priming Process (page 10). The Brewer should be turned on and the Water Tank should be filled and illuminated.
2. The LCD screen will indicate 'READY TO BREW'. The ☺ and ☹ buttons will illuminate and the 'BREW' button will illuminate and flash for up to 60 seconds.

NOTE:

If the 'BREW' button is not pressed in 60 seconds, the LCD screen will indicate 'OPEN HEAD' and the 'BREW' button will be disabled to prevent accidental activation. To re-activate the brew sequence, open the Brewing Chamber Head by raising and lowering the Safety Locking Arm completely.

3. Place a cup or mug on the Drip Tray Plate. The drip tray plate and drip tray can be removed to accommodate taller mugs and travel mugs.
4. Raise the Safety Locking Arm. The Brewing Chamber will open toward you.
5. The Water Tank LED will illuminate. The LCD screen will illuminate and indicate 'PRIME'. The 'BREW' button will illuminate and flash.
6. A K-Cup® should not be used for the one time priming process.

CARE & CLEANING

7. Press the 'BREW' button. The Brewer will fill with water and make a vibratin sound. This is normal. The Brewer will then cease to vibrate and begin heating the water. The LCD screen will indicate 'HEATING' during this period.
8. Once the water is heated, the LCD screen will no longer indicate 'HEATING'. The 'BREW' button will illuminate and flash for up to 60 seconds.
9. Press the 'BREW' button. This will start a cleansing brew which will complete the priming sequence. The LCD screen will no longer indicate 'PRIMING'. Hot water will flow into your mug. When the flow stops, discard the hot water.
10. The LCD screen will indicate 'HEATING' as the Brewer heats the water for the next brew cycle. Once the water is heated, the LCD screen may indicate 'REFILL TANK'.
11. Fill the Water Tank with water up to the 'MAX' mark on the viewing window.
12. The LCD screen will indicate 'OPEN HEAD'. Open the Brewing Chamber Head by raising and lowering the Safety Locking Arm completely. The LCD screen will indicate 'READY TO BREW'.
13. The one-time priming process is now complete and you are ready for your first K-Cup® brew (page 12) or My K-Cup® brew (page 14).

TROUBLESHOOTING

POSSIBLE PROBLEM	EASY SOLUTION
Brewer will not switch on	<ul style="list-style-type: none"> • Plug the Brewer into an independent outlet. • Check that the Brewer is plugged in securely. • Plug into a different outlet. • Reset circuit breaker if necessary. • Make sure that the Power Switch has been turned on. The Water Tank should be illuminated. The 'BREW' button, ☺ and ☻ buttons should be illuminated.
Brewer will not brew	<ul style="list-style-type: none"> • After placing the K-Cup® in the K-Cup® Holder, or the My K-Cup® Holder into the Brewing Chamber, ensure the Safety Locking Arm is pushed down securely. The LCD screen should indicate 'READY TO BREW'. The ☺ and ☻ buttons should illuminate and the 'BREW' button should illuminate & flash for up to 60 seconds. • If the LCD screen indicates 'REFILL TANK', add water to the Water Tank or make sure the Water Tank is attached correctly to the Brewer (page 18). • If the LCD screen indicates 'REFILL TANK' even after refilling, contact Customer Service on 1-866-BREVILLE (1-866-273-8455). • If the 'BREW' button is not pressed in 60 seconds, the LCD screen will indicate 'OPEN HEAD' and the 'BREW' button will be disabled to prevent accidental activation. To re-activate the brew sequence, open the Brewing Chamber Head by raising and lowering the Safety Locking Arm completely. • The Exit Needle may be clogged (refer Cleaning the K-Cup® Holder, page 27).
Coffee is too weak or watery	<ul style="list-style-type: none"> • Reduce the brew size selection for a "stronger" tasting cup of coffee (refer to Setting the 'BREW SIZE' feature, page 24). • Try an Extra Bold K-Cup®. They have 30% more ground coffee in each K-Cup® portion pack.

NOTE:

There are over 200 varieties of Keurig K-Cups® from 13 gourmet partners. For more information on K-Cups® or K-Cup® ordering, call Breville Customer Service on 1-866-BREVILLE, or visit www.breville.com.

TROUBLESHOOTING

POSSIBLE PROBLEM	EASY SOLUTION
Brewer dispenses a partial cup	<ul style="list-style-type: none"> • The Exit Needle may be clogged (refer to Cleaning the K-Cup® Holder, page 27). • The Water Tank may have been removed during brewing. Replace the Water Tank and perform a cleansing brew without a K-Cup® (refer to Brewing Hot Water, page 18). • If the LCD screen indicates 'DESCALE', follow the instructions, Descaling your Brewer (page 28) • If you have repeated the descale procedure on your Brewer two times and the message is still displayed, contact Customer Service on 1-866-BREVILLE (1-866-273-8455).
The time is not displayed on the LCD screen	<ul style="list-style-type: none"> • The time will not be displayed on the LCD screen unless you have set it. To set the clock, follow the instructions, Setting the 'CLOCK SET' feature (page 21). • If power is interrupted to the Brewer, you will need to set the clock again.
Brewer shuts off or turns on automatically	<ul style="list-style-type: none"> • Check to make sure that the 'ON-OFF TIME' and/or the 'AUTO OFF' features have not been set. To do this, press the 'MENU' button and scroll through the programming options. Both the 'ON-OFF TIME' and 'AUTO OFF' features should be 'INACTIVE'. If 'INACTIVE' is not displayed, follow the instructions, Setting the 'ON-OFF TIME' feature (page 21) and Setting the 'AUTO OFF' feature (page 23).
The blue light in the water tank is flashing	<ul style="list-style-type: none"> • The water level is low and a full cup cannot be brewed. Add water to the Water Tank, following the instructions, Re-filling the Water Tank (page 18).
The LCD screen continues to indicate 'DESCALE' after completing the process.	<ul style="list-style-type: none"> • Repeat the 'Descaling the Brewer' process (page 28). • After the 'Descaling the Brewer' process, ensure to disconnect the power plug from the wall outlet for at least 15 minutes, then re-plug the power plug into the wall outlet.

ONE YEAR LIMITED WARRANTY

Breville®* warrants this Breville® appliance against defects that are due to faulty material or workmanship for a period of one (1) year from the date of original consumer purchase. This warranty does not cover damage from abuse, neglect, use for commercial purposes, or any other use not found in the printed "Instructions for use" booklet. There is no warranty for glass parts, glass containers, filter basket, blades and agitators. HWI Breville® expressly disclaim all responsibility for consequential damages for incidental losses caused by use of this appliance. Some states or provinces do not allow this exclusion or limitation for incidental or consequential losses, so the foregoing disclaimer may not apply to you.

ANY WARRANTY OF MERCHANTABILITY OR FITNESS WITH RESPECT TO THIS PRODUCT IS ALSO LIMITED TO THE ONE YEAR LIMITED WARRANTY PERIOD.

Some states or provinces do not allow disclaimer of the implied warranty with respect to consumer goods, so the foregoing disclaimer may not apply to you.

This warranty gives you specific legal rights and you may also have other legal rights which vary from state to state or province to province.

If the appliance should become defective within the warranty period, do not return the appliance to the store. Please contact our Customer Service Center.

US Customers

Mail: Breville USA
19400 S. Western Ave
Torrance CA
90501-1119

Phone: Customer Service:
1(866) BREVILLE

Email: Customer Service:
askus@brevilleusa.com

Canadian Customers

Mail: Breville Canada
2555, Avenue de l'aviation
Pointe-Claire (Montreal)
Quebec H9P 2Z2

Phone: Customer Service:
1(866) BREVILLE

Email: Customer Service:
askus@breville.ca

FÉLICITATIONS

pour l'achat de votre nouveau Système d'infusion
Gourmet^{MC} de Breville



TABLE DES MATIÈRES

38	Breville recommande la sécurité avant tout
42	Composantes de votre Système d'infusion Gourmet ^{MC} de Breville
44	Fonctionnement de votre Système d'infusion Gourmet ^{MC} de Breville
45	- Installation du filtre à eau
46	- Processus de préparation initiale
48	- Infusion d'un K-Cup [®]
51	- Infusions avec l'accessoire My K-Cup [®]
55	- Arrêt du processus d'infusion
55	- Infusion d'eau chaude
56	- Remplissage du réservoir d'eau
56	- Vidange du système d'infusion
58	Menu et options de programmation
59	- Réglage de l'horloge 'CLOCK SET'
60	- Réglage de la fonction 'ON OFF TIME' (Heure de Mise en marche/Arrêt)
61	- Réglage de la fonction 'AUTO OFF' (Arrêt automatique)
62	- Réglage de la température d'infusion 'BREW TEMP'
63	- Réglage du format d'infusion 'BREW SIZE'
66	Entretien et nettoyage
67	- Nettoyage de la chambre d'infusion
67	- Nettoyage du support à K-Cup [®]
68	- Nettoyage de l'accessoire My K-Cup [®]
68	- Nettoyage du réservoir d'eau et du couvercle
68	- Nettoyage du filtre à eau
69	- Détartrage du système d'infusion
70	- Rangement
72	Dépannage
74	Garantie limitée d'un an

BREVILLE RECOMMANDE LA SÉCURITÉ AVANT TOUT

Chez Breville, la sécurité occupe une place de choix. Nous concevons et fabriquons des produits en pensant avant tout à la sécurité de nos clients. De plus, nous vous demandons d'utiliser les appareils électriques avec soin, en prenant les précautions suivantes:

IMPORTANTES MESURES DE SÉCURITÉ



LISEZ TOUTES LES INSTRUCTIONS ET CONSERVEZ -LES POUR CONSULTATION ULTÉRIEURE

- Cet appareil est destiné à un usage domestique seulement.
- N'utilisez cet appareil que pour l'usage auquel il est destiné. N'utilisez pas cet appareil à bord de véhicules en déplacement ou d'embarcations ni à l'extérieur.
- Pour vous protéger contre les incendies, les décharges électriques ou les blessures, n'immergez pas cet appareil, le cordon ou la fiche dans l'eau ou tout autre liquide.
- Ne laissez pas l'appareil sans surveillance lors de son utilisation.
- Lorsque l'appareil est utilisé en présence d'enfants, une supervision étroite est recommandée.
- Utilisez toujours cet appareil sur une surface sèche et plane.
- Ne placez pas l'appareil à proximité d'une cuisinière électrique ou au gaz ou à proximité de la chaleur du four.
- Ne touchez pas aux surfaces chaudes de l'appareil. Utilisez les poignées et les boutons disponibles.

- Ne laissez pas le cordon pendre d'une table ou d'un comptoir, toucher à des surfaces chaudes ou s'entortiller.
- L'utilisation d'accessoires non recommandés par Breville peut causer des blessures, provoquer des incendies ou des décharges électriques.
- Respectez le niveau de remplissage maximum du réservoir d'eau.
- Gardez toujours le couvercle sur le réservoir d'eau, sauf au moment du remplissage.
- Ne mettez aucune nourriture ou liquide autre que de l'eau dans le réservoir, sauf pour l'entretien et le nettoyage, tel que décrit à la page 64.
- Deux aiguilles effilées perforent les K-Cup®, une en dessous de la tête de la chambre d'infusion et l'autre à la base du support à filtre K-Cup®. Pour éviter tout risque de blessure, ne mettez pas vos doigts dans la chambre d'infusion ou dans le support à filtre K-Cup®.
- Durant le processus d'infusion, le support à filtre KCup® contient de l'eau extrêmement chaude. Pour éviter tout risque de blessure, ne relevez pas le levier de verrouillage de sécurité et n'ouvrez pas la chambre d'infusion pendant le processus d'infusion.
- Pour éteindre l'appareil, appuyez sur l'interrupteur et relâchez-le afin qu'il indique 'OFF'. Il se trouve à la base

BREVILLE RECOMMANDE LA SÉCURITÉ AVANT TOUT

arrière, sur le côté du Système d'infusion. Ensuite, débranchez l'appareil.

- Toujours éteindre et débrancher l'appareil lorsqu'il n'est pas utilisé ou avant de le nettoyer. Laissez l'appareil refroidir avant de le réassembler ou de retirer les pièces et avant de le nettoyer.
- Respectez à la lettre les instructions d'entretien et de nettoyage (page 64).
- Cet appareil est muni d'un cordon ayant un fil et une prise de mise à la terre. Il doit être branché dans une prise à trois trous. En cas de court-circuit la mise à la terre réduit les risques de décharges électriques.
- Si la prise de courant n'a que deux trous, vous avez l'obligation et la responsabilité de la remplacer par une prise à trois trous avec mise à la terre.
- Vous ne devez JAMAIS couper ni retirer la troisième broche (mise à la terre) du cordon électrique ou utiliser un adaptateur.
- Consultez un électricien qualifié si vous ne comprenez pas les instructions de mise à la terre ou si vous avez des doutes quant à la conformité de la prise électrique.
- Vérifiez régulièrement le cordon, la fiche et l'appareil pour repérer les bris. N'utilisez pas l'appareil en cas de bris ou de mauvais fonctionnement. Cessez l'utilisation de l'appareil et appelez le service à la clientèle de Breville au 1-866-BREVILLE pour une vérification, une réparation ou un réglage.
- Pour tout entretien autre que le nettoyage, appelez le service à la clientèle de Breville au 1-866-BREVILLE.

NOTE:

Votre appareil Breville comprend une fiche Assist Plug^{MC} dotée d'une boucle pour le doigt facilitant le débranchement. Pour des raisons de sécurité, il est conseillé de brancher votre appareil Breville dans une prise individuelle séparée des autres appareils. Une surcharge électrique peut altérer le bon fonctionnement de votre appareil. Il est déconseillé d'utiliser une barre d'alimentation ou une corde de rallonge.

BREVILLE RECOMMANDE LA SÉCURITÉ AVANT TOUT

INSTRUCTIONS CONCERNANT LE CORDON COURT

Votre appareil Breville est muni d'un cordon d'alimentation court très sécuritaire qui réduit les risques de blessures corporelles ou de dommages pouvant être causés par le fait de tirer, trébucher ou s'enchevêtrer dans un cordon plus long. Ne laissez pas les enfants utiliser ou être à proximité de l'appareil sans surveillance. Si vous utilisez une corde de rallonge: (1) sa capacité électrique doit être au moins équivalente à la puissance de l'appareil; (2) la corde ne doit pas pendre d'un comptoir ou d'une table où de jeunes enfants pourraient s'y suspendre ou trébucher involontairement; (3) la rallonge doit être munie d'une fiche à trois broches.



AFIN DE RÉDUIRE LES RISQUES D'INCENDIE OU DE DÉCHARGES ÉLECTRIQUES, NE RETIREZ PAS LA PLAQUE SITUÉE À LA BASE DE L'APPAREIL. AUCUNE PIÈCE UTILE À L'UTILISATEUR NE SE TROUVE À L'INTÉRIEUR. LES RÉPARATIONS NE DEVRAIENT ÊTRE EFFECTUÉES QUE PAR DU PERSONNEL QUALIFIÉ.

CONSERVEZ CES INSTRUCTIONS USAGE DOMESTIQUE SEULEMENT

COMPOSANTES DE VOTRE SYSTÈME D'INFUSION GOURMET^{MC}
DE BREVILLE

COMPOSANTES DE VOTRE SYSTÈME D'INFUSION GOURMET^{MC}
DE BREVILLE

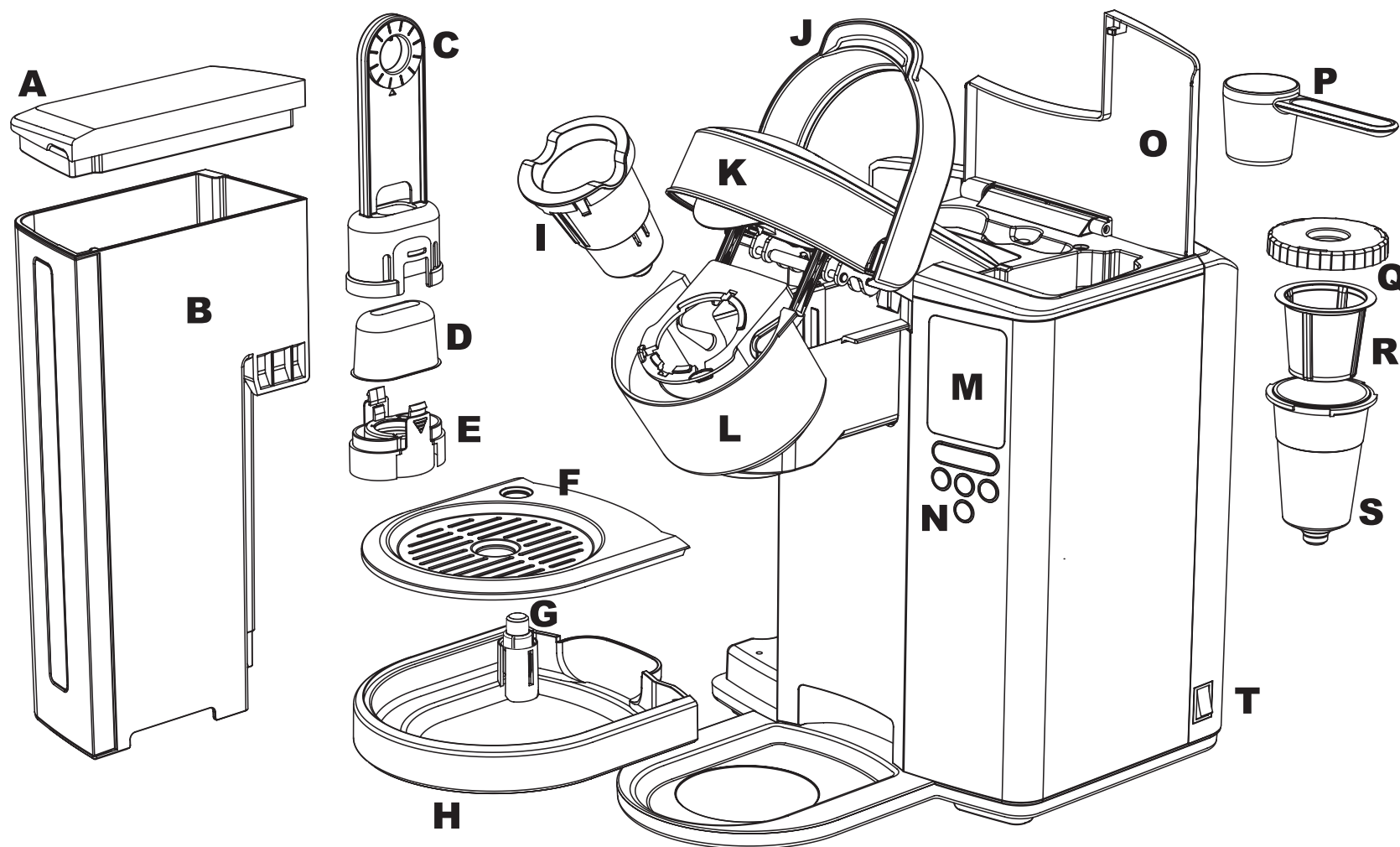

- A** Couvercle du réservoir d'eau
- B** Réservoir d'eau de 1.8L (60oz)
- C** Support à filtre supérieur
- D** Filtre au charbon remplaçable
- E** Support à filtre inférieur

- F** Grille du plateau d'égouttage
- G** Indicateur de niveau du plateau d'égouttage
- H** Plateau d'égouttage
- I** Support à K-Cup®
- J** Levier de verrouillage de sécurité

- K** Tête de la chambre d'infusion
- L** Chambre d'infusion
- M** Écran ACL
- N** Panneau de contrôle
- O** Rangement pour My K-Cup® et support à K-Cup®

- P** Cuillère à mesurer My K-Cup®
- Q** Couvercle My K-Cup®
- R** Panier pour filtre My K-Cup®
- S** Support à filtre My K-Cup®
- T** Interrupteur

NOTE:
Pour commander des filtres au charbon de remplacement, appelez le service à la clientèle de Breville au 1-866-BREVILLE ou visitez le site www.breville.com

FONCTIONNEMENT

de votre Système d'infusion Gourmet^{MC} de Breville



FONCTIONNEMENT DE VOTRE SYSTÈME D'INFUSION GOURMET^{MC} DE BREVILLE

INSTALLATION DU FILTRE À EAU

Pour un café, un thé ou un chocolat chaud savoureux, Breville vous suggère d'utiliser de l'eau filtrée ou en bouteille.

Le filtre fourni avec le Système d'infusion peut réduire considérablement les substances pouvant affecter le goût et l'odeur de l'eau, telles que le chlore, certains pesticides et impuretés organiques, ainsi que les traces de certains métaux lourds.

NOTE:

Le filtre à eau peut être retiré du Système d'infusion. Si vous choisissez d'installer le filtre à eau, il est recommandé de remplacer le filtre au charbon tous les deux mois ou après 60 remplissages du réservoir, ou plus souvent si votre eau est dure.

Nous recommandons de retirer le filtre à eau si vous utilisez déjà de l'eau filtrée ou si vous choisissez de ne pas remplacer le filtre au charbon tous les deux mois, car le filtre pourrait provoquer une obstruction et altérer le goût et l'odeur de l'eau.

Si vous choisissez de ne pas installer le filtre à eau, vous êtes prêt à entreprendre le processus de préparation initiale (page 37).

NOTE:

N'utilisez pas d'eau traitée par un 'adoucisseur d'eau'. L'augmentation du taux de sodium dans l'eau peut créer des dépôts de tartre et nuire au rendement de l'appareil.

Suivez ces étapes chaque fois que vous installez un nouveau filtre au charbon afin d'en assurer le fonctionnement optimal.

1. Pour retirer le réservoir d'eau du système d'infusion, saisissez la poignée située sur le côté gauche du réservoir d'eau, puis soulevez le réservoir.

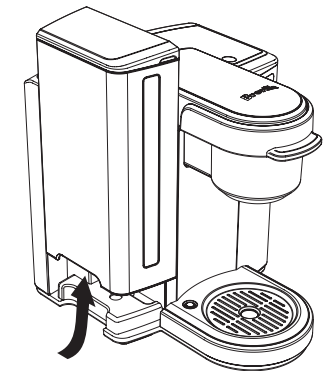

2. Enlevez le couvercle du réservoir.
3. Rincez le réservoir à l'eau froide et replacez-le dans le Système d'infusion.
4. Enlevez les supports du porte-filtre du haut et du bas, ainsi que le filtre à charbon du sac. Sortez le filtre à charbon de son emballage protecteur.
5. Faites tremper le filtre au charbon durant 5 minutes puis rincez-le durant 30 secondes. Il est normal que des résidus gris s'en échappent.
6. Lavez le support à filtre inférieur en vous assurant que les mailles d'acier inoxydable soient propres.
7. Insérez le filtre au charbon dans le

FONCTIONNEMENT DE VOTRE SYSTÈME D'INFUSION GOURMET^{MC} DE BREVILLE

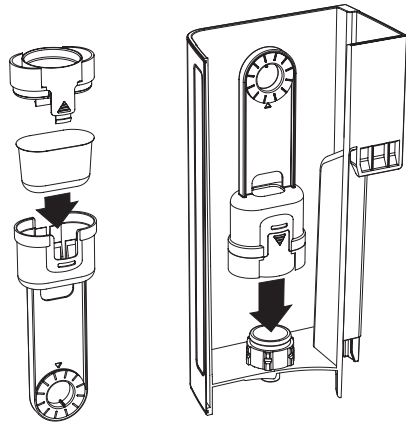

support à filtre supérieur, puis fixez le support à filtre inférieur afin qu'il soit bien en place.

- Réglez la date du support à filtre supérieur à une échéance de deux mois. Ceci vous rappellera à quel moment le filtre au charbon doit être remplacé.
- Placez le support à filtre réassemblé à l'intérieur du réservoir d'eau de manière à ce que la date soit visible de l'extérieur du réservoir. Poussez fort vers le bas le support à filtre réassemblé jusqu'à ce qu'il se bloque en place.
- Votre Système d'infusion est maintenant prêt pour le processus de préparation initiale.

NOTE:

Remplacez le filtre à charbon tous les deux mois ou après 60 remplissages, ou plus souvent si votre eau est dure.

Pour commander des filtres à charbon de remplacement, vous pouvez appeler le Service à la Clientèle de Breville au 1-866-BREVILLE ou visitez www.breville.com.

Nous recommandons de retirer le filtre à eau si vous utilisez déjà de l'eau filtrée ou choisissez de ne pas remplacer le filtre à charbon tous les deux mois, car le filtre pourrait provoquer une obstruction et altérer le goût et l'odeur de l'eau.

PROCESSUS DE PRÉPARATION INITIALE

La préparation initiale consiste à remplir le réservoir interne d'eau pour nettoyer le système d'infusion. Vous ne pouvez pas utiliser le Système s'il n'a pas subi le processus de préparation initiale.

NOTE:

Si le système d'infusion a été exposé à des températures sous le point de congélation, laissez-le au moins deux heures à la température ambiante avant de procéder à la préparation initiale. Si le processus est entrepris alors que l'appareil est trop froid, il ne sera pas efficace et cela pourrait endommager l'appareil.

- Déroulez le cordon d'alimentation et branchez le Système d'infusion dans une prise murale.

FONCTIONNEMENT DE VOTRE SYSTÈME D'INFUSION GOURMET^{MC} DE BREVILLE

- Placez une tasse de 355 ml (12 oz) sur le plateau d'égouttage. La grille et le plateau d'égouttage peuvent être retirés afin d'accommoder des plus grandes tasses ou des tasses de voyage.
- Remplissez le réservoir d'eau jusqu'à la ligne 'MAX' indiquée sur la fenêtre.

Le réservoir peut être rempli de deux façons:

- Retirez le couvercle du réservoir et versez l'eau directement dans le réservoir alors qu'il est encore lié au Système d'infusion puis replacez le couvercle.
- Retirez le couvercle du réservoir puis retirez le réservoir en le soulevant par la poignée située sur la gauche. Remplissez-le d'eau et replacez-le à l'intérieur du Système d'infusion. Remettez le couvercle.

NOTE:

N'utilisez pas d'eau traitée par un 'adoucesseur d'eau'. L'augmentation du taux de sodium dans l'eau peut créer des dépôts de tartre et nuire au rendement de l'appareil.

- Enfoncez puis relâchez l'interrupteur situé au bas vers l'arrière du côté droit du Système d'infusion. L'interrupteur est muni d'un ressort et reprendra sa position originale.

NOTE:

Pour la préparation initiale de la BKC600XL, consultez la page 69.

- Les voyants lumineux DEL et l'écran ACL s'illumineront. Le Système d'infusion se remplira automatiquement d'eau et fera entendre un léger bruit de vibration. Cela est normal. L'écran ACL affichera 'HEATING' (réchauffage).

NOTE:

Si le réservoir d'eau est vide ou s'il n'est pas bien placé dans l'appareil, les voyants DEL clignoteront et l'écran ACL indiquera 'REFILL TANK' (Remplir le réservoir). Aucun des boutons du panneau de contrôle ne sera actif avant que l'eau ne soit ajoutée dans le réservoir.

- Une fois l'eau réchauffée, l'écran ACL affichera 'OPEN HEAD'. Ouvrez puis refermez la tête d'infusion sans mettre de K-Cup® dans la chambre d'infusion. Cela vous permettra de procéder à une infusion de nettoyage. Le bouton 'BREW' sera alors illuminé.
- Enfoncez le bouton 'BREW'. Cela enclenchera une infusion de nettoyage qui complètera le processus de préparation initiale. L'eau chaude coulera dans la tasse. Une fois terminé, jetez l'eau chaude.

NOTE:

Le système d'infusion se réchauffera en 4 minutes environ durant le processus de préparation initiale.

- L'écran ACL indiquera 'HEATING' (Chauffage) indiquant que la machine chauffe l'eau pour le prochain cycle d'infusion. Une fois l'eau réchauffée, l'écran ACL affichera 'REFILL TANK'. (Remplir le réservoir).

FONCTIONNEMENT DE VOTRE SYSTÈME D'INFUSION GOURMET^{MC} DE BREVILLE

- Remplissez le réservoir d'eau jusqu'à la ligne 'MAX' indiquée sur la fenêtre.
- L'écran ACL indiquera 'OPEN HEAD' (Tête d'infusion ouverte). Ouvrez la tête de la chambre d'infusion en soulevant puis rabaisant complètement le levier de verrouillage de sécurité. L'écran ACL indiquera 'READY TO BREW' (Prêt pour l'infusion).
- Le processus de préparation initiale est maintenant terminé et vous êtes prêt pour votre première infusion d'un K-Cup® (page 46) ou avec l'accessoire My K-Cup® (page 49).
- Placez une petite ou une grande tasse sur le plateau d'égouttage.
- Relevez le levier de verrouillage de sécurité. La chambre d'infusion s'ouvrira vers vous.
- Sélectionnez un K-Cup®.
- Placez le K-Cup® dans le support à K-Cup® situé dans la chambre d'infusion. Ne retirez pas le couvercle métallisé et ne percez pas le K-Cup®.

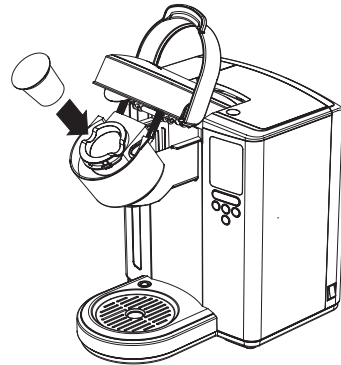

INFUSION D'UN K-CUP®

- Suivez les instructions d'installation du filtre à eau (page 43) et du processus de préparation initiale (page 44). Le Système d'infusion devrait être en marche et le réservoir d'eau rempli et illuminé.
- L'écran ACL indiquera 'READY TO BREW' (Prêt à infuser). Les boutons et seront allumés et le bouton 'BREW' (Infusion) s'illuminera et clignotera jusqu'à 60 secondes.

NOTE:

Si vous n'appuyez pas sur le bouton 'BREW' (Infusion) dans les 60 secondes, l'écran ACL affichera 'OPEN HEAD' et le bouton 'BREW' sera mis hors fonction afin de prévenir une activation accidentelle. Pour réactiver la séquence d'infusion, ouvrez la tête de la chambre d'infusion en relevant et en abaissant complètement le levier de verrouillage de sécurité.

NOTE:

Deux aiguilles effilées perforent le K-Cup®. L'une se trouve sous la tête de la chambre d'infusion, l'autre à la base du support à K-Cup®. Pour éviter tout risque de blessure, ne mettez pas vos doigts dans la chambre d'infusion ou dans le support à K-Cup®.

- Abaissez le levier de verrouillage de sécurité pour fermer la tête de la chambre d'infusion au-dessus du support à K-Cup®. L'écran ACL indiquera alors 'READY TO BREW' pour l'infusion. Les boutons et s'illumineront et clignoteront jusqu'à 60 secondes.

FONCTIONNEMENT DE VOTRE SYSTÈME D'INFUSION GOURMET^{MC} DE BREVILLE



- L'écran ACL indiquera le format par défaut de 215 ml (7,25 oz). Pour choisir un autre format, appuyez sur le bouton pour augmenter le format et sur le bouton pour le diminuer.

NOTE:

Pour utiliser le réglage pour breuvage glacé, placez un grand verre rempli de glace sur le plateau d'égouttage. Choisissez votre K-Cup favori et sélectionnez le bouton pour breuvage glacé. Lorsque l'infusion sera terminée, ajoutez de la glace, de la crème et du sucre, si désiré. Le réglage pour breuvage glacé est disponible seulement avec la BKC700XL.

- Quand le format d'infusion est sélectionné, appuyez sur le bouton 'BREW' (Infusion). Il arrêtera de clignoter, les boutons et ne seront plus illuminés. L'écran ACL indiquera 'BREWING' (En cours d'infusion) ainsi que la sélection du format d'infusion.

NOTE:

Faites votre choix entre une très petite tasse de café plus corsé de 155 ml (5,25 oz), une petite tasse de 215 ml (7,25 oz), une grande tasse de 275 ml (9,25 oz), une tasse de voyage de 330 ml (11,25 oz) ou un breuvage glacé de 100 ml ((3,25 oz). Le réglage pour breuvage glacé est disponible avec le BCK700XL seulement.

La petite tasse de 215 ml (7,25 oz) est le format par défaut. Pour programmer votre format favori, consultez les instructions relatives au réglage 'BREW SIZE' (Format d'infusion) à la page 61.

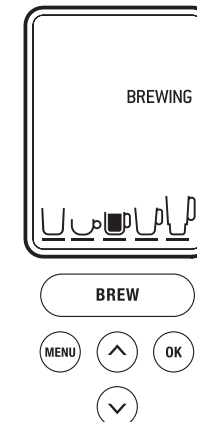

FONCTIONNEMENT DE VOTRE SYSTÈME D'INFUSION GOURMET^{MC} DE BREVILLE

NOTE:

Si vous n'appuyez pas sur le bouton 'BREW' (Infusion) dans les 60 secondes, l'écran ACL affichera 'OPEN HEAD' et le bouton 'BREW' (Infusion) sera hors fonction afin de prévenir une activation accidentelle. Pour réactiver la séquence 'BREW' (Infusion), ouvrez la tête de la chambre d'infusion en soulevant puis rabaisant complètement le levier de verrouillage de sécurité.

8. L'écran ACL indiquera 'BREWING' (Infusion en cours), toutefois il pourrait y avoir une courte pause avant que le processus ne reprenne. Ce processus dure environ 60 secondes et se termine par un jet d'air qui sert à éliminer tout le liquide du K-Cup®.

NOTE:

L'eau traversant le support à K-Cup® au cours du processus d'infusion est extrêmement chaude. Afin d'éviter tout risque de blessures, ne relevez pas le levier de verrouillage de sécurité et n'ouvrez pas la chambre d'infusion durant le processus.

Après l'infusion, l'écran ACL indiquera 'HEATING' signifiant que l'eau se réchauffe pour le prochain cycle d'infusion. Ce processus dure environ 15 secondes. La pompe émettra un son de vibration tout à fait normal.

9. Relevez le levier de verrouillage de sécurité, retirez et jetez le filtre K-Cup® utilisé. Soyez prudent, il sera encore chaud.
10. Savourez votre première tasse de café, de thé ou de chocolat chaud de qualité supérieure!
11. L'écran ACL affichera 'READY TO BREW' (Prêt pour l'infusion), indiquant qu'un K-Cup® peut être inséré pour le prochain cycle.

FONCTIONNEMENT DE VOTRE SYSTÈME D'INFUSION GOURMET^{MC} DE BREVILLE

INFUSIONS AVEC L'ACCESSOIRE MY K-CUP®

Le Système d'infusion Gourmet une tasse à la fois de Breville est accompagné de l'accessoire My K-Cup®. Compatible au lave-vaisselle, il est réutilisable et vous permet d'utiliser votre propre mouture de café.

Vous pouvez alors choisir la quantité et le type de café selon ce qui vous convient. Une cuillère à mesurer est également incluse. Ces accessoires se rangent aisément dans un compartiment prévu à cet effet sur le dessus de l'appareil.

1. Suivez les instructions pour installer le filtre à eau (page 43) et pour procéder à la préparation initiale (page 44). Le Système d'infusion devrait être en marche et le réservoir d'eau rempli et illuminé.

NOTE:

N'utilisez pas d'eau traitée par un 'adoucesseur d'eau'. L'augmentation du taux de sodium dans l'eau peut créer des dépôts de tartre et nuire au rendement de l'appareil.

2. L'écran ACL indiquera 'READY TO BREW' (Prêt à infuser).

NOTE:

Si vous n'appuyez pas sur le bouton 'BREW' (Infusion) dans les 60 secondes, l'écran ACL affichera 'OPEN HEAD' (Tête d'infusion ouverte) et le bouton 'BREW' (Infusion) sera mis hors fonction afin de prévenir une activation accidentelle. Pour réactiver la séquence d'infusion, ouvrez la tête de la chambre d'infusion en soulevant puis rabaisant complètement le levier de verrouillage de sécurité.

3. Placez ou une tasse de voyage sur le plateau d'égouttage. Le plateau d'égouttage se retire pour faire place à des tasses plus grandes ou des tasses de voyage.
4. Ouvrez le compartiment de rangement situé en haut de l'appareil en pressant sur l'encavure du côté droit. Enlevez l'accessoire My K-Cup®.
5. Démontez l'accessoire My K-Cup® en dévissant le couvercle du support dans le sens antihoraire. Retirez le panier du filtre du support.
6. Lavez le couvercle My K-Cup®, le panier du filtre et le support à l'eau chaude savonneuse avant l'utilisation initiale. Rincez et séchez soigneusement.
7. Insérez le panier du filtre dans le support.

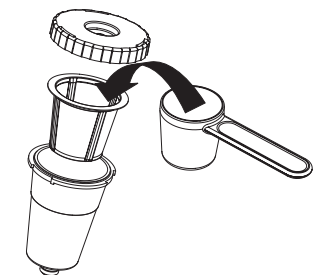

FONCTIONNEMENT DE VOTRE SYSTÈME D'INFUSION GOURMET^{MC} DE BREVILLE

8. Utilisez la cuillère à mesurer My K-Cup[®] pour remplir le panier du filtre avec au maximum une pelletée rase de café. 1 pelletée rase équivaut à 2 cuillerées à table. Sinon, servez-vous des traits de marquage à l'intérieur du panier du filtre indiquant 1 cuillerée à table ou 2 cuillerées à table pour utiliser la quantité de café qui vous convient. N'empissez pas le panier du filtre avec plus d'une cuillerée de café ou arasez le café. Assurez-vous que le café ne soit pas écrasé et qu'il n'y ait pas de grains de café sur le rebord supérieur du panier du filtre. Revissez le couvercle pour sceller le tout.

NOTE:

1 pelletée rase = 2 cuillerées à table
Nous recommandons cette quantité pour le format de 215 ml (7,25 oz).

Si vous préférez un café plus corsé, sélectionnez le format de 155 ml (5,25 oz).

Si vous utilisez votre propre mouture:

1. Commencez par une mouture plus grosse, du type utilisé dans les cafetières à piston.
2. Essayez des moutures similaires à celles utilisées dans les cafetières filtres.
3. Évitez les moutures de type espresso qui peuvent obstruer le panier du filtre ou donner de mauvais résultats.

9. Relevez le levier de verrouillage de sécurité. La chambre d'infusion s'ouvrira vers vous.

10. Placez le support My K-Cup[®] assemblé dans la chambre d'infusion comme suit:

- a) Retirez le support K-Cup[®] de la chambre d'infusion (10a). Rangez-le dans le compartiment My K-Cup[®] situé au-dessus de l'appareil.
- b) Insérez le support My K-Cup[®] assemblé dans la chambre d'infusion (10b) en vous assurant d'aligner la flèche ▲ sur le couvercle My K-Cup[®] avec celle ▼ de la chambre d'infusion.

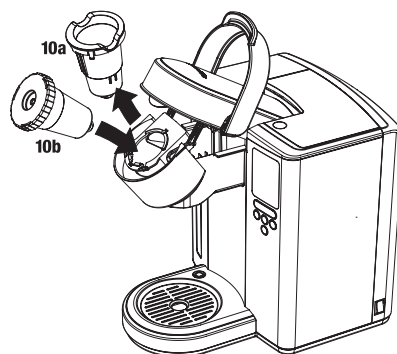

NOTE:

Deux aiguilles effilées perforent le K-Cup[®] et le support à filtre My K-Cup[®]: une à la base du support à K-Cup[®] et l'autre sous la tête de la chambre d'infusion. Pour éviter des risques de blessures, soyez prudent lorsque vous insérez ou retirez le K-Cup[®], le support à K-Cup[®] ou le panier à filtre My K-Cup[®].

FONCTIONNEMENT DE VOTRE SYSTÈME D'INFUSION GOURMET^{MC} DE BREVILLE

11. Abaissez le levier de verrouillage de sécurité pour refermer la tête de la chambre d'infusion au-dessus du support à filtre My K-Cup[®]. L'écran ACL indiquera alors 'READY TO BREW' (Prêt à infuser). Les boutons ◂ et ▸ s'allumeront et le bouton 'BREW' (Infusion) s'allumera et clignotera jusqu'à 60 secondes.



a) L'écran ACL indiquera le format par défaut de 240 ml (7,25 oz). Pour choisir un autre format, appuyez sur le bouton ◂ pour augmenter la quantité ou sur ▸ pour la diminuer.

NOTE:

Faites votre choix entre une très petite tasse de café plus corsé de 155 ml (5,25 oz), une petite tasse de 215 ml (7,25 oz), une grande tasse de 275 ml (9,25 oz), une tasse de voyage de 330 ml (11,25 oz) ou un breuvage glacé de 100 ml (3,25 oz). Le réglage pour breuvage glacé est disponible avec le BCK700XL seulement.

La petite tasse de 215 ml (7,25 oz) est le format par défaut. Pour programmer votre format préféré, consultez les instructions relatives au réglage de la fonction 'BREW SIZE' (Format d'infusion) à la page 48.

NOTE:

Pour utiliser le réglage pour breuvage glacé, placez un grand verre rempli de glace sur le plateau d'égouttage. Choisissez votre K-Cup[®] favori et sélectionnez le bouton pour breuvage glacé. Lorsque l'infusion sera terminée, ajoutez de la glace, de la crème et du sucre, si désiré.

Le réglage pour breuvage glacé est disponible seulement avec la BKC700XL.

b) Lorsque la sélection du format sera faite, appuyez sur le bouton 'BREW' (Infusion) qui clignotera. Les boutons ◂ et ▸ ne seront plus illuminés. L'écran ACL indiquera 'BREWING' (Infusion en cours) ainsi que la sélection du format.

FONCTIONNEMENT DE VOTRE SYSTÈME D'INFUSION GOURMET^{MC} DE BREVILLE

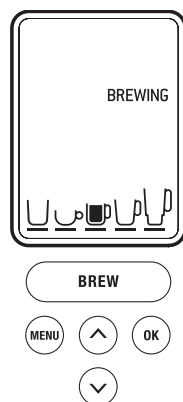

NOTE:

Si vous n'appuyez pas sur le bouton 'BREW' (Infusion) dans les 60 secondes, l'écran ACL affichera 'OPEN HEAD' et le bouton 'BREW' (Infusion) sera mis hors fonction afin de prévenir une activation accidentelle. Pour réactiver la séquence d'infusion, ouvrez la tête de la chambre d'infusion en soulevant puis rabaissant complètement le levier de verrouillage de sécurité.

12. L'écran ACL indiquera 'BREWING' (Infusion en cours), toutefois il peut y avoir une courte pause avant que le processus ne reprenne. Ce processus dure environ 60 secondes et se termine avec un jet d'air qui sert à éliminer tout le liquide du support à filtre My K-Cup®.

NOTE:

L'eau à l'intérieur du support à filtre My K-Cup® est extrêmement chaude au cours du processus. Pour éviter tout risque de blessure, ne relevez pas le levier de verrouillage de sécurité et n'ouvrez pas la chambre d'infusion durant le processus d'infusion.

Après l'infusion, l'écran ACL indiquera 'HEATING' alors que l'eau sera réchauffée pour le prochain cycle. Ce processus dure environ 15 secondes. La pompe émettra un bruit de vibration. Ceci est tout à fait normal.

13. Soulevez le levier de verrouillage de sécurité, retirez le support à filtre My K-Cup® assemblé. Soyez prudent, car il sera très chaud.
14. Démontez le support à filtre My K-Cup® en dévissant le couvercle du support dans le sens antihoraire. Retirez le panier à filtre du support, jetez le marc et rincez le panier à filtre ainsi que le support.
15. Savourez votre première tasse de café, de thé ou de chocolat chaud de qualité supérieure!

FONCTIONNEMENT DE VOTRE SYSTÈME D'INFUSION GOURMET^{MC} DE BREVILLE

NOTE:

L'accessoire My K-Cup® est conçu pour le café moulu seulement:

- N'utilisez pas de K-Cup® ou de café en dosette (Pod) dans le panier à filtre My K-Cup®.
- N'utilisez pas le panier à filtre My K-Cup® avec le support à K-Cup®.

Pour infuser un K-Cup® après l'infusion avec l'accessoire My K-Cup®, le support à K-Cup® doit être réinséré dans la chambre d'infusion. Pour ce faire, soulevez le bras de sécurité, retirez le support My K-Cup® et insérez-y le support à K-Cup®. Alignez la flèche ▲ sur le support à K-Cup® avec la flèche ▼ de la chambre d'infusion.

Soyez très prudent lors de cette manœuvre, car une aiguille effilée située sous la tête de la chambre d'infusion sert à perforer le K-Cup®.

ARRÊT DU PROCESSUS D'INFUSION

Pour arrêter le processus d'infusion en cours, appuyez sur l'interrupteur situé sur le côté droit de l'appareil et relâchez-le afin qu'il indique 'OFF'. L'écoulement du café, du thé ou du chocolat chaud cessera, l'élément chauffant s'arrêtera et les voyants DEL du réservoir d'eau s'éteindront. L'écran ACL indiquera l'heure, 'ON-OFF TIME' et 'AUTO OFF'. Aucun des boutons du panneau de contrôle ne sera en fonction jusqu'à ce que l'appareil soit remis en marche.

NOTE:

Il se pourrait que vous obteniez moins de café, de thé ou de chocolat chaud au cours de l'infusion suivante. Lorsqu'il y a eu interruption d'infusion, nous recommandons de suivre les instructions pour l'infusion d'eau chaude (page 53). Ainsi l'infusion qui suivra fournira le volume adéquat en fonction du format que vous aurez sélectionné.

INFUSION D'EAU CHAUDE

L'appareil peut fournir une tasse d'eau chaude pour le chocolat chaud en sachet, la cuisson, les soupes, etc. Suivez les instructions d'infusion d'un K-Cup® (page 46) sans y insérer de K-Cup®.



NOTE:

Après l'infusion d'un chocolat chaud K-Cup®, ou l'arrêt du processus d'infusion au milieu du cycle, nous recommandons de faire un cycle d'infusion d'eau chaude.

FONCTIONNEMENT DE VOTRE SYSTÈME D'INFUSION GOURMET^{MC} DE BREVILLE

REPLISSAGE DU RÉSERVOIR D'EAU

L'écran ACL affichera 'REFILL TANK' (Remplir le réservoir) lorsque le niveau d'eau dans le réservoir est bas ou que ce dernier a été retiré.

1. Remplissez le réservoir d'eau jusqu'à la ligne 'MAX' indiquée sur la fenêtre. Le réservoir peut être rempli de deux façons:
 - a) Retirez le couvercle du réservoir et versez l'eau directement dans le réservoir alors qu'il est encore lié au Système d'infusion, puis replacez le couvercle.
 - b) Retirez le couvercle du réservoir et puis retirez le réservoir en saisissant la poignée située sur le côté gauche. Soulevez-le et remplissez-le d'eau. Replacez-le à l'intérieur du Système d'infusion et remettez le couvercle.
2. L'écran ACL indiquera soi:
 - a) 'OPEN HEAD' (Tête d'infusion ouverte). Soulevez et abaissez le bras de sécurité complètement.
 - b) 'HEATING' (Chauffage) alors que la machine réchauffe l'eau pour le prochain cycle d'infusion. Ce processus dure environ 15 secondes. La pompe fera un bruit de vibration. Ceci est normal.
3. Une fois le bras de sécurité levé et abaissé, ou que l'eau est chaude, l'écran ACL affiche 'READY TO BREW' (Prêt à infuser), indiquant que le cycle d'infusion peut reprendre. Les boutons  et  seront illuminés et le bouton 'BREW' (Infusion) s'allumera et clignotera durant 60 secondes.

NOTE:

Si vous n'appuyez pas sur le bouton 'BREW' (Infusion) dans les 60 secondes, l'écran ACL affichera 'OPEN HEAD' et le bouton 'BREW' sera mis hors fonction afin de prévenir une activation accidentelle. Pour réactiver la séquence d'infusion, ouvrez la tête de la chambre d'infusion en soulevant puis rabaisant complètement le levier de verrouillage de sécurité.

Ne retirez pas le réservoir d'eau durant le processus d'infusion.

VIDANGE DU SYSTÈME D'INFUSION

Si l'appareil n'a pas été utilisé durant plus d'une semaine, renouvelez l'eau qui se trouve dans le réservoir interne en nettoyant le système.

1. S'il y a de l'eau dans le réservoir, retirez le couvercle, prenez la poignée sur le côté gauche du réservoir et retirez ensuite le réservoir en le soulevant par la poignée située sur la gauche. Remplissez-le d'eau et replacez-le à l'intérieur du Système d'infusion. Remettez le couvercle.
2. S'il n'y a pas d'eau dans le réservoir, remplissez-le d'eau. Replacez le réservoir dans l'appareil et remettez le couvercle.
3. Assurez-vous que l'appareil est en marche. Relevez et abaissez le levier de verrouillage de sécurité de l'appareil sans insérer de K-Cup®.
4. L'écran ACL indiquera 'READY TO BREW' (Prêt à infuser), le bouton 'BREW' (Infusion) s'allumera et clignotera.

FONCTIONNEMENT DE VOTRE SYSTÈME D'INFUSION GOURMET^{MC} DE BREVILLE

5. L'écran ACL indiquera le format par défaut 215 ml/7,25 oz, à moins qu'il n'ait été programmé différemment). Sélectionnez le grand format de 330 ml (11,25 oz) en appuyant sur le bouton  du panneau de contrôle.
6. Placez une tasse de 355 ml (12 oz) sur le plateau d'égouttage. La grille et le plateau d'égouttage peuvent être retirés afin d'accommoder des plus grandes tasses ou des tasses de voyage.
7. Appuyez sur le bouton 'BREW'. L'eau chaude s'écoulera dans la tasse. Lorsque l'écoulement s'arrêtera, jetez l'eau chaude.
8. Répétez le processus encore deux fois pour renouveler complètement l'eau du réservoir interne.

MENU ET OPTIONS DE PROGRAMMATION

de votre Système d'infusion Gourmet^{MC} de Breville



MENU ET OPTIONS DE PROGRAMMATION

RÉGLAGE DE L'HORLOGE 'CLOCK SET'

Le réglage de l'horloge est optionnel. Une fois l'horloge programmée, l'heure s'affichera sur l'écran ACL.

NOTE:

Vous devez régler l'horloge pour utiliser la fonction «ON-OFF TIME» (Heure de Mise en marche/Arrêt).

1. Appuyez sur le bouton 'MENU'. Le menu des options de programmation apparaîtra sur l'écran ACL accompagné d'un voyant clignotant sur 'CLOCK SET' (Réglage de l'horloge).
2. Appuyez sur le bouton 'OK'. L'heure clignotera, indiquant que vous pouvez entreprendre le réglage.
3. Appuyez sur le bouton ⏪ ou ⏩ pour atteindre l'heure appropriée. S'il est plus tard que 12 h, l'indicateur passera de AM à PM.



4. Lorsque l'heure appropriée est atteinte, appuyez sur le bouton 'OK'. Les minutes clignoteront, indiquant que vous pouvez les régler.

5. Appuyez sur le bouton ⏪ ou ⏩ pour atteindre les minutes appropriées.
6. Lorsqu'elles seront atteintes, appuyez sur le bouton 'OK'. L'écran ACL retournera au menu des options de programmation.
7. Pour quitter le menu des options de programmation, appuyez sur le bouton 'MENU'. Vous pouvez aussi appuyer sur le bouton ⏪ pour atteindre 'EXIT MENU' (Quitter le menu) et sur le bouton 'OK'. L'écran ACL retournera à l'affichage principal, indiquant le temps sélectionné.

NOTE:

En cas de panne électrique, l'horloge devra être réglée à nouveau. Le format et la température d'infusion sont conservés et restaurés automatiquement. Tous les autres réglages seront restaurés automatiquement une fois que l'horloge aura été réglée à nouveau.

MENU ET OPTIONS DE PROGRAMMATION

RÉGLAGE DE LA FONCTION 'ON-OFF TIME' (Heure de Mise en marche/Arrêt)

Cette fonction vous permet de programmer l'heure à laquelle l'appareil se mettra en marche et s'arrêtera automatiquement. En programmant votre appareil pour qu'il se mette en marche automatiquement, vous n'aurez pas à attendre qu'il chauffe l'eau du réservoir. Le système prendra environ 3 minutes pour réchauffer l'eau lorsqu'elle est à la température ambiante.

NOTE:

Vous devez régler l'horloge si vous utilisez la fonction 'ON-OFF TIME'



Une solution de remplacement au réglage de cette fonction est de laisser l'appareil en marche en tout temps. Nous recommandons cette solution afin que votre système soit toujours prêt à infuser une tasse de café frais de qualité supérieure, un thé ou un chocolat chaud.

Pour arrêter votre Système d'infusion, appuyez sur l'interrupteur qui se trouve au bas du côté droit, puis relâchez-le. L'horloge conservera son réglage, toutefois vous ne pourrez pas activer le cycle d'infusion. Pour remettre l'appareil en marche, appuyez sur l'interrupteur et relâchez-le à nouveau. Vous devrez attendre que l'eau se réchauffe avant d'entreprendre une nouvelle infusion.

1. Appuyez sur le bouton 'MENU'. Le menu des options de programmation apparaîtra sur l'écran ACL et un voyant clignotera sur 'CLOCK SET' (Réglage de l'horloge).

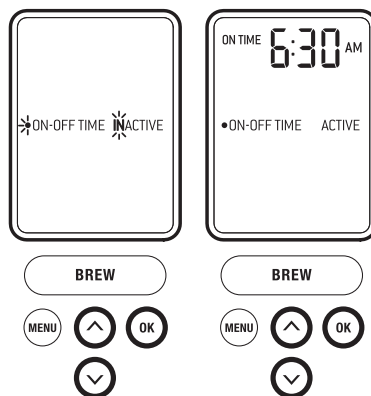
2. Appuyez sur le bouton  pour atteindre 'ON-OFF TIME' (Heure de Mise en marche/Arrêt).









3. Appuyez sur le bouton 'OK'.
4. Appuyez sur le bouton  ou  pour voir les deux options:
 - a) 'ON-OFF TIME' affichera 'INACTIVE', indiquant que l'appareil ne se mettra pas en marche automatiquement. Appuyez sur le bouton 'OK' pour sélectionner cette fonction. L'écran ACL reviendra au menu des options de programmation.
 - b) 'ON-OFF TIME' affichera 'ACTIVE', indiquant que l'appareil se mettra en marche et s'arrêtera automatiquement aux heures que vous aurez programmées. Appuyez sur le bouton

MENU ET OPTIONS DE PROGRAMMATION

'OK' pour sélectionner cette fonction.

Réglage de la fonction 'ON TIME' (Heure de Mise en marche)

- i) L'écran ACL affichera 'ON TIME', indiquant de régler l'heure à laquelle vous souhaitez la mise en marche automatique. L'heure clignotera clignotera, indiquant que vous pouvez procéder au réglage.  
- ii) Appuyez sur le bouton  ou  pour atteindre l'heure appropriée. S'il est plus tard que 12 h, l'indicateur passera d' 'AM' à 'PM'.
- iii) Lorsque l'heure désirée est atteinte, appuyez sur le bouton 'OK'. Les minutes clignoteront, indiquant que vous pouvez procéder au réglage.
- iv) Appuyez sur le bouton  ou  pour atteindre les minutes appropriées. Lorsque l'heure désirée est atteinte, appuyez sur le bouton 'OK'. L'écran ACL affichera 'OFF TIME', indiquant que l'heure sélectionnée pour la mise en marche et l'arrêt automatique est programmée.

Réglage de la fonction 'OFF TIME' (Heure d'Arrêt)

- i) Suivez les instructions (ii à iv) pour le réglage 'ON TIME'.
 - ii) Une fois l'heure désirée atteinte, appuyez sur le bouton 'OK'. L'écran ACL reviendra au menu des options de programmation.
5. Pour quitter le menu des options de programmation, appuyez sur le bouton 'MENU'. Vous pouvez aussi appuyer sur le bouton  pour atteindre 'EXIT MENU' (Quitter le menu) et appuyez sur le bouton 'OK'. L'écran ACL reviendra à l'affichage principal, indiquant si vous avez activé la fonction 'ON-OFF TIME'.





NOTE:

Si vous souhaitez faire des infusions en dehors des périodes programmées de mise en marche et d'arrêt automatique, appuyez et relâchez l'interrupteur situé au bas et à l'arrière du côté droit pour remettre l'appareil en marche. Vous devrez attendre que l'eau se réchauffe avant de procéder à l'infusion.

RÉGLAGE DE LA FONCTION 'AUTO OFF' (Arrêt automatique)

Cette fonction arrête automatiquement le Système d'infusion après deux heures de non-utilisation.

1. Appuyez sur le bouton 'MENU'. Les options de programmation apparaîtront sur l'écran ACL et un voyant clignotera sur 'CLOCK SET' (Réglage de l'horloge).
2. Appuyez sur le bouton  pour atteindre «AUTO OFF».
3. Appuyez sur le bouton 'OK'.
4. Appuyez sur le bouton  ou  pour voir les deux options:

MENU ET OPTIONS DE PROGRAMMATION

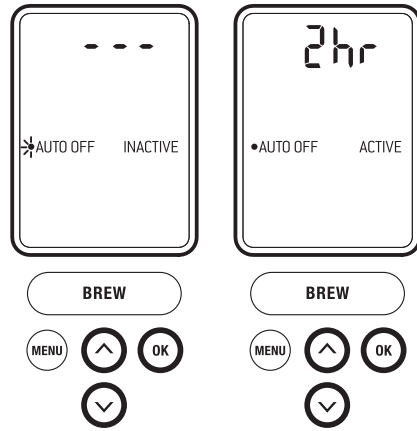

- a) 'AUTO OFF' affichera 'INACTIVE' et l'écran ACL affichera '---', indiquant que le Système d'infusion ne s'arrêtera pas automatiquement. Appuyez sur 'OK' pour sélectionner cette option. L'écran ACL reviendra au menu des options de programmation.
 - b) 'AUTO OFF' affichera 'ACTIVE' et l'écran ACL affichera '2 hr', indiquant que le Système d'infusion s'arrêtera automatiquement après deux heures. Appuyez sur le bouton 'OK'. L'écran ACL reviendra au menu des options de programmation.
5. Pour quitter le menu des options de programmation, appuyez sur le bouton 'MENU'. Vous pouvez aussi appuyer sur le bouton pour atteindre 'EXIT MENU' et appuyez sur le bouton 'OK'. L'écran ACL reviendra à l'affichage principal, indiquant si la fonction 'AUTO OFF' (Arrêt automatique) est activée.

RÉGLAGE DE LA FONCTION 'BREW TEMP' (Température d'infusion)

Le Système d'infusion infuse le café à une température réglée à 192°F (89°C). Vous pouvez baisser cette température de 5°F (3°C) si vous préférez votre café, thé ou chocolat chaud légèrement tiédi.

1. Appuyez sur le bouton 'MENU'. Les options de programmation apparaîtront sur l'écran ACL et un voyant clignotera sur 'CLOCK SET' (Réglage de l'horloge).
2. Appuyez sur le bouton 'DOWN' pour atteindre 'BREW TEMP' (Température d'infusion).
3. Appuyez sur le bouton 'OK'. L'écran ACL affichera la température par défaut de 192°F (89°C) ou la température d'infusion programmée.

MENU ET OPTIONS DE PROGRAMMATION

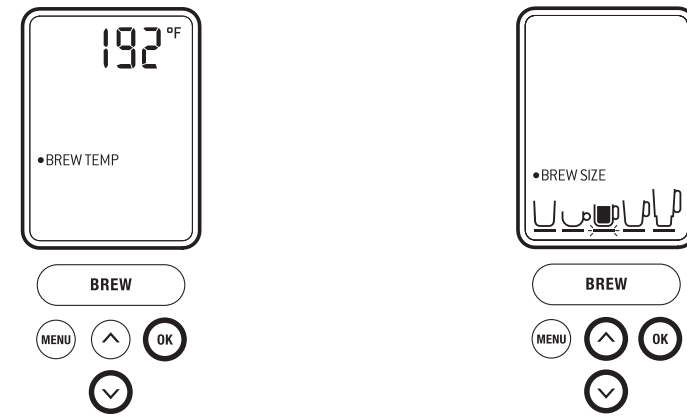

4. Appuyez sur le bouton 'UP' ou 'DOWN' pour atteindre la température d'infusion appropriée. Cette température peut être réglée entre 187°F et 192°F (86°C et 89°C).

NOTE:
L'appareil gardera en mémoire la température choisie pour les infusions suivantes.

RÉGLAGE DE LA FONCTION 'BREW SIZE' (Format d'infusion)

Cette fonction vous permet d'éviter le parcours du menu des formats si vous en utilisez un de façon régulière.

1. Appuyez sur le bouton 'MENU'. Le menu des options de programmation apparaîtra sur l'écran ACL et un voyant clignotera sur 'CLOCK SET' (Réglage de l'horloge).

2. Appuyez sur le bouton 'DOWN' pour atteindre 'BREW SIZE' (Format d'infusion). Appuyez sur le bouton 'OK'. L'écran ACL affichera le format par défaut (215 ml/7,25 oz).
3. Appuyez sur le bouton 'UP' pour augmenter le format ou le bouton 'DOWN' pour le diminuer.

NOTE:
Faites votre choix entre une très petite tasse de café plus corsé de 155 ml (5,25 oz), une petite tasse de 215 ml (7,25 oz), une grande tasse de 275 ml (9,25 oz), une tasse de voyage de 330 ml (11,25 oz) ou un breuvage glacé de 100 ml (3,15 oz). Le réglage de breuvage glacé est disponible avec la BKC700XL seulement).

MENU ET OPTIONS DE PROGRAMMATION

NOTE:

Pour utiliser le réglage pour breuvage glacé, placez un grand verre rempli de glace sur le plateau d'égouttage. Choisissez votre K-Cup® favori et sélectionnez le bouton pour breuvage glacé. Lorsque l'infusion sera terminée, ajoutez de la glace, de la crème et du sucre, si désiré. Le réglage pour breuvage glacé est disponible seulement avec la BKC700XL.

4. Lorsque le format est sélectionné, appuyez sur le bouton 'OK'. L'écran ACL reviendra au menu des options de programmation.
5. Pour quitter le menu des options de programmation, appuyez sur le bouton 'MENU'. Vous pouvez aussi appuyer sur le bouton  pour atteindre 'EXIT MENU' et appuyez sur le bouton 'OK'. L'écran ACL reviendra à l'affichage principal et indiquera le format sélectionné.

ENTRETIEN ET NETTOYAGE

de votre Système d'infusion Gourmet^{MC} de Breville



ENTRETIEN ET NETTOYAGE

Avant le nettoyage, assurez-vous que l'appareil soit éteint. Débranchez-le de la prise murale et attendez qu'il ait refroidi.

NETTOYAGE DE LA CHAMBRE D'INFUSION

Un nettoyage régulier de la chambre d'infusion et de ses composantes externes est recommandé.

1. N'immergez jamais l'appareil dans l'eau ou dans tout autre liquide. Lavez la chambre d'infusion à l'aide d'un chiffon humide et essuyez soigneusement.

NOTE:

N'utilisez pas de tampons ou de nettoyants abrasifs, car ils pourraient érafler la surface.

2. Le plateau d'égouttage peut contenir jusqu'à 355 ml/12 oz de liquide. L'indicateur du niveau d'eau, visible à travers la grille du plateau d'égouttage, se lèvera quand le plateau sera plein. La grille et le plateau devront alors être vidés et nettoyés.

Pour retirer les composantes du plateau d'égouttage, glissez-le vers vous, en le maintenant à niveau afin de ne pas renverser d'eau. Nettoyez les deux pièces dans de l'eau tiède savonneuse à l'aide d'un chiffon doux, puis rincez-les et séchez-les soigneusement. La grille et le plateau d'égouttage vont au lave-vaisselle.

NETTOYAGE DU SUPPORT À K-CUP®

Un nettoyage régulier du support à K-Cup® est recommandé.

1. Soulevez le levier de verrouillage de sécurité et retirez le support à K-Cup®

de la chambre d'infusion (consultez les instructions relatives à l'infusion avec l'accessoire My K-Cup® (page 49).

2. Démontez le support à K-Cup® en tirant par le bas sur l'entonnoir situé à la base du support.

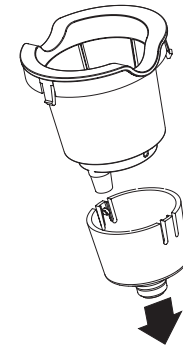

3. Nettoyez les deux parties dans de l'eau chaude savonneuse, avec un chiffon doux, puis rincez et séchez soigneusement. Le support à K-Cup® et l'entonnoir vont au lave-vaisselle.

NOTE:

Le support à K-Cup® est muni d'une aiguille à l'intérieur de sa base. En cas d'obstruction causée par le marc de café, vous pouvez vous servir d'un trombone ou d'un instrument similaire, que vous insérerez dans l'aiguille pour dégager l'obstruction. Afin d'éviter tout risque de blessure, ne mettez pas vos doigts à l'intérieur du support à K-Cup®.

4. Après le nettoyage, replacez l'entonnoir à l'intérieur du support à K-Cup®.

ENTRETIEN ET NETTOYAGE

5. Remplacez le support à K-Cup® à l'intérieur de la chambre d'infusion, en alignant la flèche ▲ du support à K-Cup® avec celle ▼ de la chambre d'infusion. Soyez prudent durant cette manœuvre, car une aiguille effilée est située sous le tête de la chambre d'infusion pour perforer le K-Cup®.

NETTOYAGE DE L'ACCESSOIRE K-CUP®

Un nettoyage régulier de l'accessoire My K-Cup® est recommandé.

1. Retirez le support My K-Cup® assemblé de l'appareil en relevant le levier de verrouillage de sécurité. Soyez prudent, car le support sera chaud.
2. Démontez le support My K-Cup® en dévissant le couvercle dans le sens antihoraire. Retirez le panier à filtre du support et jetez le marc.
3. Nettoyez le couvercle, le panier à filtre et le support dans de l'eau chaude savonneuse, à l'aide d'un chiffon doux, puis rincez et séchez soigneusement. Toutes les composantes du support My K-Cup® vont au lave-vaisselle.
4. Rangez le support My K-Cup® réassemblé dans le compartiment My K-Cup® situé sur le dessus de l'appareil.

NETTOYAGE DU RÉSERVOIR D'EAU ET DU COUVERCLE

1. Lavez le couvercle du réservoir d'eau avec un chiffon humide, puis essuyez soigneusement. Le couvercle ne va pas au lave-vaisselle.
2. Nettoyez le réservoir dans de l'eau savonneuse avec un chiffon doux, puis rincez et séchez bien. N'essayez pas l'intérieur du réservoir avec un chiffon

qui pourrait y laisser de la peluche. Le réservoir ne va pas au lave-vaisselle.

NOTE:

Rincez complètement le réservoir d'eau après le nettoyage afin qu'aucun résidu de produits nettoyants ne viennent contaminer l'eau contenue dans le système d'infusion.

NETTOYAGE DU FILTRE À EAU

Un nettoyage régulier du filtre à eau est recommandé. Nous vous suggérons de le faire lorsque vous remplacez le filtre au charbon, à chaque deux mois ou après 60 remplissages.

1. Démontez le filtre à eau en séparant le support à filtre inférieur du support à filtre supérieur. Jetez le filtre au charbon.
2. Nettoyez la partie supérieure et la partie inférieure du support à filtre dans de l'eau chaude savonneuse, à l'aide d'un chiffon doux, puis rincez et séchez soigneusement. Les deux parties peuvent être placées sur le plateau supérieur du lave-vaisselle.

NOTE:

Remplacez le filtre au charbon tous les deux mois ou après 60 remplissages ou plus souvent si votre eau est dure.

Pour commander des filtres de remplacement au charbon, consultez le site www.breville.com.

Nous recommandons de retirer le filtre à eau si vous choisissez de ne pas remplacer le filtre au charbon après deux mois, car le filtre pourrait être obstrué et altérer le goût et l'odeur de l'eau.

ENTRETIEN ET NETTOYAGE

DÉTARTRAGE DU SYSTÈME D'INFUSION

Le contenu en minéraux varie d'un endroit à un autre. Selon le type de minéraux contenus dans les eaux de votre région, des dépôts de calcium ou de tartre peuvent s'accumuler dans l'appareil. Le tartre n'est pas toxique, mais s'il n'est pas enlevé, il nuira au bon fonctionnement de l'appareil. Le détartrage du système contribue à préserver l'élément chauffant ainsi que les autres composantes internes du système entrant en contact avec l'eau.

Le Système d'infusion devrait être détartré tous les trois à six mois pour assurer un fonctionnement optimal. Il est possible que les dépôts de calcium se forment plus rapidement, nécessitant un détartrage plus fréquent.



Le Système d'infusion est muni de capteurs qui détectent les dépôts de tartre nuisant au fonctionnement de l'appareil. Lorsque des dépôts sont détectés, l'écran ACL affiche 'DESCALE' (Détartrage).

NOTE:

Le Système d'infusion continuera à fonctionner même si l'écran ACL affiche 'DESCALE' (Détartrage).

Toutefois, si vous ne procédez pas au détartrage assez rapidement après l'affichage, les dépôts qui continueraient à s'accumuler pourraient endommager l'appareil. Si cela se produit, 'DESCALE' commencera à clignoter, vous avertissant des dommages potentiels causés à l'appareil si vous ne procédez pas au détartrage immédiatement.

Suivez ces étapes chaque fois que l'écran ACL affiche 'DESCALE' (Détartrage) afin d'assurer le fonctionnement optimal de votre appareil.

1. Videz le réservoir d'eau.
2. Versez 1,8 L (60 oz) de vinaigre dans le réservoir jusqu'au dessous du rebord de la zone transparente.
3. Placez une grande tasse de 355 ml (12 oz) en céramique (et non en plastique) sur le plateau d'égouttage. La grille et le plateau d'égouttage peuvent être retirés pour accommoder les grandes tasses ou les tasses de voyage.
4. Sélectionnez le plus grand format (370 ml/11,25 oz) en appuyant sur le bouton ▲ du panneau de contrôle.
5. Démarrez une infusion de nettoyage sans K-Cup® (consultez les instructions relatives au processus d'infusion d'eau chaude, page 53). Versez le contenu de la tasse dans l'évier.
6. Répétez le processus de nettoyage jusqu'à ce que le réservoir d'eau soit vide. Videz la tasse après à chaque cycle. Rappelez-vous de relever et de

ENTRETIEN ET NETTOYAGE

rabaisser le levier de verrouillage de sécurité entre chaque cycle afin que les boutons du panneau de contrôle s'allument.

7. Laissez l'appareil reposer au moins quatre heures en le laissant en marche.
8. Rincez abondamment le réservoir d'eau et remplissez-le d'eau froide.
9. Placez une grande tasse en céramique (et non en plastique) de 350 ml (12 oz) sur le plateau d'égouttage.
10. Démarrez une infusion de nettoyage sans K-Cup® (consultez les instructions relatives au processus d'infusion d'eau chaude, page 53). Videz la tasse dans l'évier.
11. Répétez le processus de nettoyage jusqu'à ce que le réservoir d'eau soit vide. Videz la tasse après chaque cycle. Vous pourriez avoir à exécuter des cycles de rinçage supplémentaires si vous détectez un arrière-goût. Rappelez-vous de relever et de rabaisser le levier de verrouillage de sécurité entre chaque cycle afin que les boutons du panneau de contrôle s'allument.
12. Débranchez l'appareil de la prise murale durant au moins 15 minutes, puis rebranchez-le. Il est maintenant prêt à être utilisé.

NOTE:

Si l'écran ACL continue d'afficher 'DESCALE' (Détartrage) après avoir complété le processus, répétez les étapes ci-haut.

RANGEMENT

Avant de nettoyer ou de déplacer l'appareil, assurez-vous qu'il soit éteint. Débranchez-le et laissez-le refroidir. Le réservoir d'eau doit être vidé et séché soigneusement.

- Rangez votre Système d'infusion en position verticale pour prévenir les écoulements du réservoir interne.
- Rangez votre Système d'infusion dans un endroit à l'abri du gel, sinon l'eau qui se trouve à l'intérieur risque de geler et d'endommager l'appareil. Si l'appareil a été rangé dans un environnement au-dessous du point de congélation, assurez-vous de le laisser se réchauffer durant au moins deux heures pour qu'il atteigne la température ambiante avant de l'utiliser.
- Lorsque vous utilisez l'appareil après qu'il ait été remis, nous recommandons de rincer le réservoir à l'eau froide et de procéder à trois infusions de rinçage sans utiliser de filtres K-Cup® (consultez les instructions relatives à l'infusion d'eau chaude, page 53).

ENTRETIEN ET NETTOYAGE

PRÉPARATION INITIALE DE LA BKC600XL

1. Suivez les instructions d'installation du filtre à eau (page 43) et du processus de préparation initiale (page 44). Le Système d'infusion devrait être en marche et le réservoir d'eau rempli et illuminé.
2. L'écran ACL indiquera 'READY TO BREW' (Prêt à infuser). Les boutons et seront allumés et le bouton 'BREW' (Infusion) s'illuminera et clignotera jusqu'à 60 secondes.

NOTE:

Si vous n'appuyez pas sur le bouton 'BREW' (Infusion) dans les 60 secondes, l'écran ACL affichera 'OPEN HEAD' et le bouton 'BREW' sera mis hors fonction afin de prévenir une activation accidentelle. Pour réactiver la séquence d'infusion, ouvrez la tête de la chambre d'infusion en relevant et en abaissant complètement le levier de verrouillage de sécurité.

3. Placez une petite ou une grande tasse sur le plateau d'égouttage.
4. Relevez le levier de verrouillage de sécurité. La chambre d'infusion s'ouvrira vers vous.
5. Les voyants DEL du réservoir d'eau s'allumeront. L'écran ACL s'illuminera et indiquera 'PRIME'. Le bouton 'BREW' (Infusion) s'allumera et clignotera.
6. N'utilisez pas de K-Cup® lors du processus de préparation initiale.
7. Appuyez sur le bouton 'BREW' (infusion).
8. Le Système d'infusion se remplira automatiquement d'eau en faisant entendre un bruit de vibration tout à fait normal. Une fois terminé, l'eau commencera à chauffer pour une durée d'environ 4 minutes. Durant ce temps, l'écran ACL indiquera 'HEATING'.
9. Quand l'eau sera chaude, l'écran ACL n'indiquera plus 'HEATING'. Le bouton 'BREW' s'illuminera et clignotera jusqu'à 60 secondes.
10. Pressez le bouton «BREW». Ceci commencera une infusion de nettoyage qui complètera la séquence. L'écran ACL n'indiquera plus «PRIMING». L'eau chaude coulera dans votre tasse. Une fois terminé, jetez l'eau chaude.
11. L'écran ACL indiquera 'HEATING' (Chauffage) indiquant que la machine chauffe l'eau pour le prochain cycle d'infusion. Une fois l'eau réchauffée, l'écran ACL affichera 'REFILL TANK'. (Remplir le réservoir).
12. Remplissez le réservoir d'eau jusqu'à la ligne 'MAX' indiquée sur la fenêtre.
13. L'écran ACL indiquera 'OPEN HEAD' (Tête d'infusion ouverte). Ouvrez la tête de la chambre d'infusion en soulevant puis rabaisant complètement le levier de verrouillage de sécurité. L'écran ACL indiquera 'READY TO BREW' (Prêt pour l'infusion).
14. Le processus de préparation initiale est maintenant terminé et vous êtes prêt pour votre première infusion d'un K-Cup® (page 46) ou avec l'accessoire My K-Cup® (page 49).

DÉPANNAGE

PROBLÈMES POSSIBLES	SOLUTIONS FACILES
L'appareil ne se met pas en marche	<ul style="list-style-type: none"> • Branchez l'appareil dans une prise indépendante. • Vérifiez si le branchement est adéquat. • Branchez-le dans une autre prise. • Réarmez le disjoncteur, si nécessaire. • Assurez-vous que l'interrupteur soit à 'ON'. Le réservoir d'eau devrait être illuminé. Les boutons 'BREW' (Infusion), ☺ et ☻ devraient être allumés.
L'infusion ne se produit pas	<ul style="list-style-type: none"> • Après avoir placé le K-Cup® dans le support à K-Cup® ou le support My K-Cup® dans la chambre d'infusion, vérifiez que le levier de verrouillage de sécurité soit abaissé et verrouillé. L'écran ACL devrait afficher 'READY TO BREW' (Prêt à infuser). Les boutons ☺ et ☻ devraient être allumés et le bouton 'BREW' (Infusion) devrait également être allumé et clignoter jusqu'à 60 secondes. • Si l'écran ACL affiche 'REFILL TANK' (Remplir le réservoir), ajoutez de l'eau dans le réservoir d'eau ou vérifiez s'il est bien fixé à l'appareil (page 53). • Si l'écran ACL affiche 'REFILL TANK' alors que le réservoir est plein, contactez le service à la clientèle au 1-866-BREVILLE (1-866-273-8455). • Si vous n'avez pas appuyé sur le bouton 'BREW' (Infusion) dans les 60 secondes, l'écran ACL affichera 'OPEN HEAD' (Tête d'infusion ouverte) et le bouton 'BREW' sera hors fonction afin d'éviter une activation accidentelle. Pour réactiver la séquence d'infusion, ouvrez la tête de la chambre d'infusion en soulevant puis en abaissant complètement le levier de verrouillage de sécurité. • L'aiguille d'écoulement peut être obstruée (consultez les instructions relatives au nettoyage du support à filtre K-Cup®, page 65).

DÉPANNAGE

PROBLÈMES POSSIBLES	SOLUTIONS FACILES
Le café est trop faible ou goûte l'eau	<ul style="list-style-type: none"> • Réduisez le format de l'infusion pour obtenir un goût plus corsé (référez-vous au réglage du format d'infusion, page 48). • Essayez les K-Cup® Extra Bold. Ils contiennent 30 % plus de mouture de café dans chaque portion individuelle.
La tasse n'est pas remplie complètement	<ul style="list-style-type: none"> • L'aiguille d'écoulement peut être obstruée (consultez les instructions relatives au nettoyage du support à filtre K-Cup®, page 65). • Le réservoir d'eau peut avoir été retiré durant l'infusion. Remplacez-le et procédez à une infusion de nettoyage sans filtre K-Cup® (consultez les instructions relatives à l'infusion d'eau chaude, page 53). • Si l'écran ACL affiche 'DESCALE' (Détartrage), suivez les instructions de détartrage de l'appareil (page 67). • Si vous avez répété la procédure de détartrage de l'appareil deux fois et que le message apparaît toujours, contactez le service à la clientèle au 1-866-BREVILLE (1-866-273-8455).
L'heure n'est pas affichée sur l'écran ACL	<ul style="list-style-type: none"> • L'heure ne sera pas affichée sur l'écran ACL à moins que vous ne l'ayez réglée. Pour effectuer le réglage, suivez les instructions relatives au réglage de l'horloge (page 57). • Si le courant interrompu coupé, vous devrez régler à nouveau l'horloge.
Le système s'arrête et se remet en marche automatiquement	<ul style="list-style-type: none"> • Assurez-vous que les fonctions 'ON-OFF TIME' (Heure de Mise en marche/Arrêt) ou 'AUTO OFF' (Arrêt automatique) ne sont pas activées. Pour ce faire, appuyez sur le bouton 'MENU' et faites défiler les options de programmation. Les deux fonctions 'ON-OFF TIME' et 'AUTO OFF' devraient afficher 'INACTIVE'. Si ce n'est pas ce qui est affiché, suivez les instructions relatives aux réglages des fonctions 'ON-OFF TIME' et 'AUTO OFF', aux pages 58, 59 et 60.
Le voyant bleu du réservoir d'eau clignote	<ul style="list-style-type: none"> • Le niveau d'eau est bas et l'infusion d'une tasse entière est impossible. Ajoutez de l'eau dans le réservoir d'eau en suivant les instructions relatives au remplissage du réservoir d'eau à la page 45.

NOTE:

Il existe plus de 200 variétés de K-Cups® Keurig chez nos 13 partenaires gourmets. Pour plus d'informations ou pour commander des K-Cups®, appelez le Service à la clientèle de Breville au 1-866-BREVILLE ou visitez www.breville.com.

GARANTIE LIMITÉE D'UN AN

Breville®* garantit cet appareil contre tous défauts causés par un matériau ou une fabrication défectueux pendant une période d'un an suivant la date d'achat initiale par le consommateur. La présente garantie ne couvre pas les dommages dus aux abus, à la négligence, à un usage commercial ou à tout autre usage non précisé dans le mode d'emploi fourni. Aucune garantie ne couvre les pièces en verre, les cruches en verre, les paniers filtre, les lames et les agitateurs. HWI Breville dénie toute responsabilité en cas de dommages ou pertes consécutifs à l'usage de cet appareil.

Certains états ou provinces ne permettent pas cette exclusion ou limitation des pertes connexes ou consécutives et il se pourrait que la dénégarion qui précède ne s'applique pas à vous.

TOUTE GARANTIE DE VALEUR MARCHANDE OU D'APTITUDE DE CE PRODUIT EST ÉGALEMENT LIMITÉE À LA PÉRIODE D'UN AN PRÉVUE PAR LA GARANTIE LIMITÉE.

Certains états ou provinces ne permettent pas cette dénégarion de la garantie implicite en ce qui a trait aux biens à la consommation et la dénégarion qui précède pourrait ne pas s'appliquer à vous. La présente La présente garantie vous accorde certaines garanties juridiques particulières et il se pourrait que vous ayez également d'autres garanties juridiques susceptibles de varier d'un état à l'autre ou d'une province à l'autre.

Si l'appareil devient défectueux dans les limites de la période de garantie, ne retournez pas l'appareil au magasin. Veuillez communiquer avec notre centre de service à la clientèle.

US Customers

Mail: Breville USA
19400 S. Western Ave
Torrance CA
90501-1119

Phone: Customer Service:
1(866) BREVILLE

Email: Customer Service:
askus@brevilleusa.com

Canadian Customers

Mail: Breville Canada
2555, Avenue de l'aviation
Pointe-Claire (Montreal)
Quebec H9P 2Z2

Phone: Customer Service:
1(866) BREVILLE

Email: Customer Service:
askus@breville.ca

Breville®

Breville Customer Service Center

US Customers

Mail: Breville USA
19400 S. Western Ave
Torrance CA
CA 90501-1119

Phone: Customer Service
1 (866) BREVILLE

Email: Customer Service:
askus@brevilleusa.com

Canada Customers

Mail: Breville Canada
2555, Avenue de l'Aviation
Pointe-Claire (Montreal)
Quebec H9P 2Z2

Phone: Customer Service:
1 (866) BREVILLE

Email: Customer Service:
askus@breville.ca

www.breville.com

Breville is a registered trademark of Breville Pty Ltd. A.B.N. 98 000 092 928.

USA: 19400 S. Western Ave, Torrance, CA90501-1119, Tel: 1 866 BREVILLE.

CANADA: 2555, Avenue de l'Aviation, Pointe-Claire (Montreal) Quebec, H9P2Z2. Tel: 1 866 BREVILLE

Copyright Breville Pty Ltd 2008. Due to continued product improvement, the products illustrated/photographed in this brochure may vary slightly from the actual product.

Model BKC600XL / BKC700XL Issue NA-2/09

Free Manuals Download Website

<http://myh66.com>

<http://usermanuals.us>

<http://www.somanuals.com>

<http://www.4manuals.cc>

<http://www.manual-lib.com>

<http://www.404manual.com>

<http://www.luxmanual.com>

<http://aubethermostatmanual.com>

Golf course search by state

<http://golfingnear.com>

Email search by domain

<http://emailbydomain.com>

Auto manuals search

<http://auto.somanuals.com>

TV manuals search

<http://tv.somanuals.com>