

Bushnell®



TROPHY CAM™

TROPHY
— XLT —

INSTRUCTION MANUAL

Model#s: 119435 / 119445 / 119455

Lit# 98-1517 / 1-10

Download from [Www.Somanuals.com](http://www.Somanuals.com). All Manuals Search And Download.

TABLE OF CONTENTS	PAGE #
ENGLISH	5-31
FRANÇAIS	32-64
ESPAÑOL	65-97
DEUTSCH	98-133
ITALIANO	134-166
PORTUGUÊS	167-199

IMPORTANT NOTE

Congratulations on your purchase of one of the best trail cameras on the market! Bushnell is very proud of this little unit and we are sure you will be pleased with it as well. We appreciate your business and want to earn your trust. Please refer to the notes below and the instructions in this manual to ensure that you are completely satisfied with this product.

If your Bushnell Trophy Cam does not seem to be functioning properly or if you are having photo/video quality issues, please check the Troubleshooting/FAQ section on pages 25-28.

Problems are often due to something simple that was overlooked, or require only changing one setting to solve.

If your problem continues after trying the solutions in the Troubleshooting/FAQ section, please call Bushnell Customer Service at (800) 423-3537. In Canada, call (800) 361-5702.

Bushnell recommends using 8 Energizer® Lithium AA batteries in all Trophy Cams to obtain maximum battery life

Bushnell recommends using SanDisk® SD and SDHC Cards (up to 16GB capacity) in all Trophy Cams

INTRODUCTION

About the Trophy Cam

The **Bushnell Trophy Cam** is a digital scouting camera. It can be triggered by any movement of game in a location, detected by a highly sensitive Passive Infra-Red (PIR) motion sensor, and then take high quality pictures (up to 8MP still photos), or video clips.

The **Trophy Cam** consumes very little power (less than 300 μ A) in a stand-by (surveillance) state. This means it can deliver up to six months stand-by operation time when the device is powered by eight AA alkaline batteries, and up to twelve months utilizing lithium AA batteries. Once motion in the monitored area is detected, the digital camera unit will be triggered at once (typically within one second) and then automatically take photos or videos according to previously programmed settings. The **Trophy Cam** is equipped with built-in infrared LEDs that function as a flash, so that it delivers clear photos or videos (in black & white) even in the dark, and it can take color photos or videos under sufficient daylight. The **Trophy Cam** is designed for outdoor use and is resistant against water and snow.

Applications

The **Trophy Cam** can be used as a trail camera for hunting or scouting game. It is also suitable for surveillance usage.

PARTS AND CONTROLS

The **Trophy Cam** provides the following connections for external devices: USB port, SD card slot, TV Out, and external DC power in (*Fig. 1*).

A 3-way power switch is used to select the main operating modes: **OFF**, **SETUP**, and **ON** (*Fig. 2*).

A control key interface with six keys is primarily used in **SETUP** mode to select operational functions and parameters. As shown in *Fig. 2*, these keys are: **UP**, **DOWN**, **LEFT**, **RIGHT**, **OK** and **MENU**. Four of the keys can also perform a second function (shortcut operations in **SETUP** mode) in addition

to their main function: The **DOWN** key can be used to set the camera to Photo mode (still camera icon), and the **UP** key can set the camera to Video mode (movie camera icon). The **RIGHT** key also serves as the manual shutter ("SHOT") button of the camera and the **OK** key switches the camera to the Playback ("REPLAY") mode. These secondary functions are indicated by icons or text above the key as shown in *Fig. 2*.

FRONT VIEW

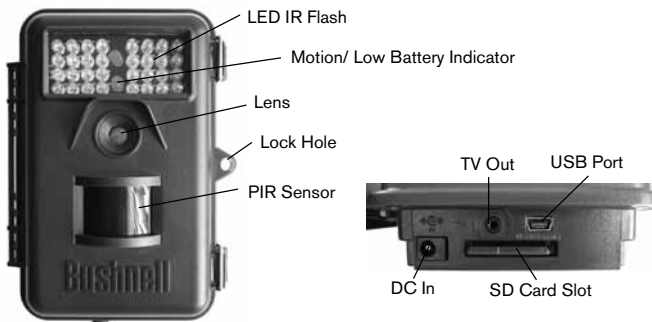

Fig. 1: Connections

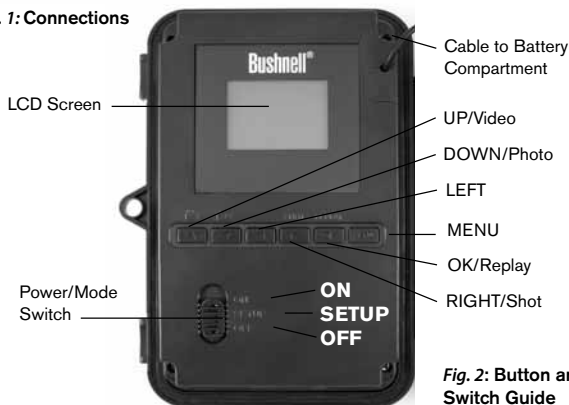

Fig. 2: Button and Switch Guide

INSTALLING THE BATTERIES AND SD CARD

Before you begin learning how to use your **Trophy Cam**, you will first need to install a set of batteries and insert an SD card. Although that may only take you a minute, there are some important notes about both batteries and SD cards you should be aware of, so please take the time to **read the following directions and cautions**:

Loading Batteries

After opening the two latches on the right side of the **Trophy Cam**, you will see that the **Trophy Cam** has eight battery slots. Starting at the top of the battery compartment, slots 1, 2, 3 and 4 form one group, while slots 5, 6, 7 and 8 form the other group, each providing 6 volts in parallel. For maximum battery life, you should install a full set of eight batteries. The **Trophy Cam** may also be operated by just four batteries installed in the top group only (see *right*), starting at slot 1. Battery life will be shorter with 4 batteries, but the camera will operate normally. Whether you use 4 or 8, be sure to insert each battery with correct polarity (negative or “flat” end against the long spring of each battery slot).



Bushnell recommends using eight new lithium AA (Energizer® brand) or alkaline AA batteries. NiMh Rechargeable batteries can also be used, but they might have a shorter life span due to their reduced efficiency over time and at low temperature. *It is also possible to use a lead-acid external battery cell with 6V output or suitable AC adapter-see below for more details.*

Using an External Power Source (optional, user provided)

Optionally, you can connect an external 6V DC power source to the “DC In” jack at the bottom of the **Trophy Cam**. It is recommended to use a power source with a current output greater than 1000mA. However, during bright daytime operation when no flash is required, the **Trophy Cam** can function with much less current (>400mA). Please use a compatible power source

cable (**not provided**) to connect the external DC power source with the power input jack of the **Trophy Cam**, making sure that the polarity is correct. *Note: The power connector is a 4.0x1.7mm coaxial DC power plug with positive "tip" (inside pin) polarity (Radio Shack P/N 274-1532 or equivalent).*

If both an external power source is connected and batteries are installed, the **Trophy Cam** will be powered by the external power source.

When the batteries become weak, the low-battery indicator LED will glow blue, indicating the batteries should be changed (pg 6, "Front View").

Inserting the SD Card

The **Trophy Cams** have 32MB internal memory, which can hold only about 20 photos (@ 5MP resolution). This is handy for testing and getting familiar with the camera, but you will no doubt want to leave the camera unattended for longer than a day, so using an SD card is recommended. Insert the SD card (with the camera's power switch in the **OFF** position) before beginning to operate the camera. Don't insert or remove the SD card when the power switch is in the **ON** position.

The **Trophy Cam** uses a standard SD (Secure Digital) memory card to save photos (in .jpg format) and/or videos (in .asf format). SD and SDHC (High Capacity) cards up to a maximum 16GB capacity are supported. Before inserting the SD card into the card slot after opening the camera's front cover, please make sure that the write-protect switch on the side of the card is "off" (NOT in the "Lock" position). The following describes how to insert and remove the SD card:



- Insert the SD card into the card slot with its label side upwards (see **above**). A "click" sound indicates that the card is installed successfully. If the wrong side of the card is facing up, you will not be able to insert it without force—there is only one correct way to insert cards. If the SD card is not installed correctly, the device will not display an SD card icon on the LCD in SETUP mode (*the SD card icon displayed after switching to SETUP mode will have a "lock" symbol inside it if the card is locked*). Formatting the SD card by using the **Trophy Cam's** "Format" parameter before using it for the first time is recommended, especially when a card has been used in other devices

(see “Changing Menu Parameter Settings” for details).

- To take out the SD card, just gently push in the card (do not try to pull it out without pushing in first). The card is released from the slot and ready to be removed when you hear the click.

WARNING

*Be sure the camera's power is switched OFF
before inserting or removing SD cards or batteries.*

USING THE TROPHY CAM

Once you've prepared your **Trophy Cam** by properly installing batteries and an SD card, you could simply take it outside, strap it to a tree, switch it on and leave—and you might get some great photos that are exactly what you wanted. However, we highly recommend that you first spend some additional time indoors with this manual and your camera until you know a bit more about what the 3-way switch and those control keys do. If nothing else, you'll probably want to at least set the date and time so the camera will imprint them (or not—it's your option) on your photos as they are taken, learn how to set the camera to shoot video clips instead of still photos if you like, and read some tips about mounting it on a tree.

THE OFF, ON, AND SETUP MODES

The **Trophy Cam** has three basic operational modes:

- **OFF** mode: Power switch in the **OFF** position.
- **ON** mode: Power switch in the **ON** position (LCD screen is off.)
- **SETUP** mode: Power switch at **SETUP** position (LCD screen is on).

OFF Mode

The **OFF** mode is the “safe” mode when any actions must be taken, e.g., replacing the SD card or batteries, or transporting the device. You will also

use **OFF** mode if you connect the camera to a computer's USB port later to download your photos/videos. And of course, when you are storing or not using the camera, you will switch it to **OFF**. Please note that even in the **OFF** mode the **Trophy Cam** still consumes power at a very low level. Therefore, it's a good idea to take the batteries out of the battery compartment if the camera will not be used for a long time.

ON Mode

Anytime after the batteries and SD card have been inserted, you can switch on the camera. When the power switch is moved to the top position, the camera will enter into the **ON** (Live) mode. The motion indicator LED (*pg. 5, "Front View"*) will blink red for about 10 seconds. This interval allows time for you to close the **Trophy Cam's** front cover, lock it, and leave the monitored area. Once in the **ON** mode, no manual controls are needed or possible (the control keys have no effect). The **Trophy Cam** will take photos or videos automatically (according to its current parameter settings) when it is triggered by the PIR sensor's detection of activity in the area it covers.

You can either move the power switch directly from **OFF** to **ON** mode, or stop at the **SETUP** position first to change one or more settings, then move the switch to **ON** after you have finished doing so.

SETUP Mode

In the **SETUP** mode you can check and change the settings of the **Trophy Cam** with the help of its built-in LCD (*or a monitor connected to the TV out jack*). These settings, found in the SETUP Menu, let you change the photo or video resolution, interval between photos, switch the time imprint on, etc. Moving the power switch to the **SETUP** position will turn on the LCD display, and you will see an information screen that shows how many images have been taken, the battery level, camera or video mode, etc (*see Fig. 3 below*).

NOTE: always move the power switch from **OFF** to **SETUP** mode. It is possible that the camera could lockup if it is switched from **ON** to **SETUP** mode. If this occurs, simply move the switch to **OFF** and then push it up to **SETUP** again.

Fig. 3: SETUP Information Screen (standard display model shown)

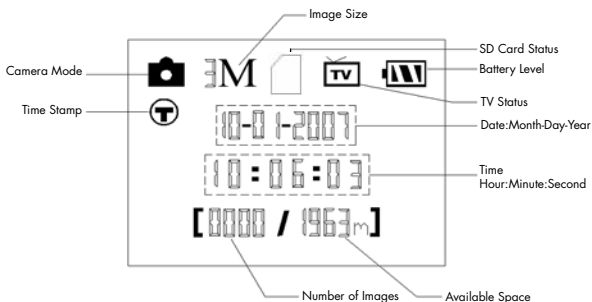

SETUP Mode Shortcut Keys/Functions

As mentioned earlier in "Parts & Controls", four of the keys below the LCD have secondary, "shortcut" functions when the camera is switched to **SETUP** mode (but the **MENU** key has not been pressed):

- Press the **UP** key to quickly set the camera to shoot video clips.
- Press the **DOWN** key to quickly set the camera to take still photos.
- Press the **RIGHT** key to manually trigger the shutter. This is useful for testing the camera-make sure you are in **SETUP** mode, press the **RIGHT** key, and a few seconds later a photo or video (depending on how the camera was set) will be saved to the SD card (or internal memory if no card is inserted). The "number of images taken" counter on the bottom left of the LCD will increase by one. If the display indicates "SD PROTECTED" when you press the SHOT key, switch the camera OFF, remove the SD card and slide its protect switch off.
- Press the **OK** key to replay (review or playback) photos/videos on the LCD (color viewer models only), or a connected TV monitor (std. display models). See "Playing Back Photos/Videos" for more details.

Using the SETUP Menu to Change Settings

The main purpose of the **SETUP** mode is to allow you to change the settings of the camera's parameters (12-13 different ones are available) so your **Trophy Cam** operates exactly the way you want it to. You will do this by entering the SETUP Menu and pressing the keys below the LCD display, which will show you each parameter and its setting.

Changing Parameter Settings in SETUP Mode

A wide range of options or "parameters" are provided to allow you to set the **Trophy Cam** to your operational preferences. To change the setting of any parameter you must first switch to the **SETUP** mode. Once in **SETUP** mode, pressing the **MENU** button will allow you to select any parameter and change its setting. The name of the parameter and its current setting will be shown on the LCD. Pressing the **RIGHT** or **LEFT** key scrolls to the next or previous parameter (**RIGHT** key to move on to the next parameter and **LEFT** key to go back to the previous parameter), and pressing the **UP** or **DOWN** key lets you select a different setting for the currently displayed parameter. Once you have selected your preferred new setting for a parameter, press the OK button to save the new setting (actually change it). When have are finished changing the settings of one or more parameters, press **MENU** again to exit the **SETUP** menu. **MENU** can also be pressed anytime you want to cancel changing a parameter's setting after a new setting has been selected (but **OK** has not been pressed yet). After setting the parameters to your preferences, be sure to move the switch to **ON** to begin actually taking photos or videos. No images will be captured if the switch is left in the **SETUP** position (*unless you press the RIGHT/Shot key after exiting the menu*)-in fact, the camera will power off automatically after a few seconds with no key pressed.

Color Viewer vs. Standard Display Models

There is a slight difference in how the settings for a parameter are shown between the two different types of **Trophy Cam** models:

- On models with a color viewer, all the available settings for the currently displayed parameter are shown on one screen, with a checkmark next

to the current setting (*Fig. 4a*). To change the setting, first use the **UP/DOWN** keys to highlight (select) the new setting you want (*Fig. 4b*), then press **OK** to “Execute” the actual change to the selected setting. The checkmark will appear next to your new setting to confirm this (*Fig. 4c*).

• On models with standard (non-color) display, only one setting is displayed at a time, starting with the current setting for the parameter when it is first selected (*Fig. 4d*). To change the setting, use the **UP/DOWN** keys to display the new setting you want (*Fig. 4e*), then press **OK** to “Execute” (make the actual change to this setting). If you want to confirm this setting is now the current one, just press the **RIGHT** key to scroll to the next parameter, then press **LEFT** to go back again to the previous one. You should see the parameter setting you just made.

Fig. 4: Selecting Parameter Settings

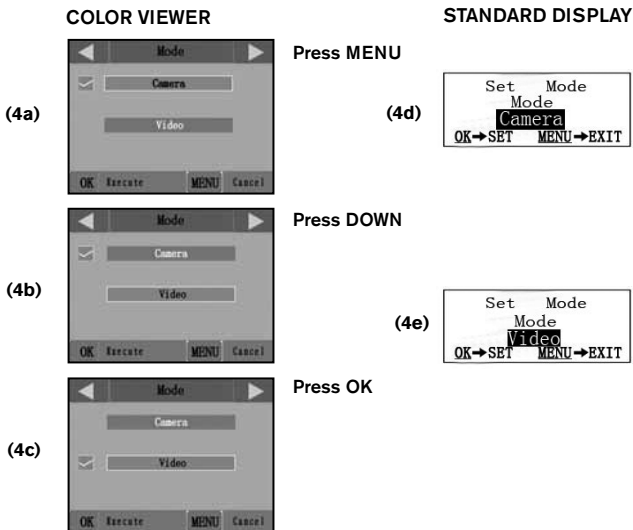

EXAMPLES-Changing the Settings of Some Common Parameters

Following this page, you will find tables listing all of the parameters found in the **SETUP** Menu, along with their possible settings (or range of settings), and a detailed description of what the parameter controls and what the settings do. If you read the previous section detailing how to select parameters and change their settings, you should be able to dive right in, find the parameter(s) you want, and setup the camera to your preferences. But maybe you'd rather walk through an example or two first:

To change any parameter's setting, always start with the power switch in the **SETUP** position. After the LCD comes on, press the **MENU** key.

The first parameter you will when you first enter the **SETUP** Menu is "Mode". To change it from its default setting of "Camera" (still photos) to "Video" (shoot video clips), press the **DOWN** key to highlight "Video" (color viewer models) or to select the "Video" setting (std. display models). Press the **OK** key to "Execute" (Set) the new setting you've selected for this parameter.

Now press the **RIGHT** key to move to another parameter in the Menu. Pressing it four times will take you to "Video Length". Try using the **UP** and **DOWN** keys to scroll through the range of settings, then press **OK** to lock in your setting for the length of each video clip the camera shoots.

Pressing the **RIGHT** key several more times will get you to the "Default Set" parameter. Highlight or select "Execute" (using **UP** or **DOWN**) and press **OK** to restore all parameters (including the Mode and Video Length parameters you changed a minute ago) back to their original factory default settings. The default settings for each parameter are indicated in bold type in the **SETUP** Menu tables on the next several pages.

Be sure to set the current date and time, using the "Set Clock" parameter, if you choose to change the "Time Stamp" parameter setting to "On" since that will tell the camera to imprint the date and time on each of the images it captures.

The SETUP Menu – Parameters and Settings List w/Descriptions

Parameter	Settings (Bold=default)	Description
Mode	Camera or Video	Selects whether still photos or video clips are captured when the camera is triggered.
Image Size <i>(only affects still photos)</i>	5M Pixel , 8M Pixel, 3M Pixel	Selects resolution for still photos from 3 to 8 megapixels. Higher resolution produces better quality photos, but creates larger files that take up more of the SD card capacity (fills up faster). 5M is a good compromise between quality and file size.
Capture Number <i>(only affects still photos)</i>	1 Photo , 2 Photo, 3 Photo	Selects how many photos are taken in sequence per trigger in Camera mode. <i>Please also refer to the Interval parameter.</i>
Video Size <i>(only affects video clips)</i>	640x480 , 720x480, 320x240	Selects video resolution (in pixels per frame). Higher resolution produces better quality videos, but creates larger files that take up more of the SD card capacity (fills up faster). 640x480 is VGA video in standard 4:3 format, 720x480 is widescreen format.
Video Length <i>(only affects video clips)</i>	10S (second) default, with 60S to 1S possible range	Sets length per captured video clip. Settings begin with 10 second default when parameter is first selected. After stepping down to 1S, video length settings start over at 60S.

Parameter	Settings (Bold=default)	Description
Interval	<p>10S (second) default, with a 60M (minute) to 1S (second) range of settings available.</p> <p><i>(60M-1M are set in one minute increments, 59S-1S are set in one second increments)</i></p>	<p>Selects the length of time that the camera will “wait” until it responds to any additional triggers from the PIR after an animal is first detected and remains within the sensor’s range. During this user set “ignore triggers” interval, the camera will not capture photos/videos. This prevents the card from filling up with too many redundant images. Settings begin with 10 second default when parameter is first selected. <i>Note: after setting down past “1S”, settings start over at “60M”.</i></p>
Sensor Level	<p>Normal, High, Low</p>	<p>Selects the sensitivity of the PIR sensor. The “High” setting will make the camera more sensitive to infrared (heat) and more easily triggered by motion, and the “Low” setting makes it less sensitive to heat and motion. The High setting can be useful when the ambient temperature is warm (making it more difficult for the sensor to detect animals), and the Low setting may help in cold weather if the camera is being triggered too often by anything warmer than the surroundings.</p>

Parameter	Settings (Bold =default)	Description
Format	Execute <i>(followed by an additional No/Yes step on color viewer models only)</i>	Deletes (erases) all files stored on a card to prepare it for reuse. Always format a card that has been previously used in other devices. Caution! Make sure you have downloaded and backed up any files you want to preserve first! Press OK to execute (<i>then select Yes and press OK again on color viewer models</i>), press MENU (<i>or select NO then press OK</i>) to exit without formatting.
TV Out	NTSC , PAL	Selects video standard /format for the "TV Out" output jack. The video standard is NTSC for the United States, Canada, Mexico, Asia and South America. PAL is used primarily in Europe.
Time Stamp <i>(only affects still photos)</i>	Off , On	Select "On" if you want the date & time (that the photo was captured) imprinted on every photo, select "Off" for no imprint.
Set Clock	Set	Press OK and use the UP/DOWN keys (to change the setting) and LEFT/RIGHT keys (to move to the next field) to set the hour (<i>24-hr format only, "00"=midnight, "12"=noon</i>) and minute, and then (on the lower row), the year, month and date.

Parameter	Settings (Bold=default)	Description
Default Set	Cancel, Execute	Select "Execute" and press OK to restore all parameters to the original factory default settings. If the camera is behaving oddly and you think you may have changed the setting for something accidentally (but aren't sure which one), this will reset all parameters to their most commonly used or "generic" settings.

MOUNTING AND POSITIONING THE TROPHY CAM

Mounting

After you've set up the camera's parameters to your personal preferences at home or in your truck, you're ready to take it outside and slide the power switch to "ON". When setting up the **Trophy Cam** for scouting game or other outdoor applications, you must be sure to mount it in place correctly and securely. We recommend mounting the **Trophy Cam** on a sturdy tree with a diameter of about 6 in. (15cm). To get the optimal picture quality, the tree should be about 16-17 ft. (5 meters) away from the place to be monitored, with the camera placed at a height of 5-6.5 ft. (1.5~2 m). Also, keep in mind that you will get the best results at night when the subject is within the ideal flash range, no farther than 45' (14m) and no closer than 10' (3m) from the camera.

There are two ways to mount the **Trophy Cam**: using the provided adjustable web belt, or the tripod socket.

Using the adjustable web belt: *Fig. 5* illustrates using the web belt on the **Trophy Cam**. Push one end of the belt through the two brackets on the back of the **Trophy Cam**. Thread one plastic buckle part onto each end of the belt. Fasten the belt securely around the tree trunk by clicking the buckle ends together after tightening the belt so there is no slack left.

Fig. 5: Attaching the Belt



Using the tripod socket: The camera is equipped with a socket at the bottom end to enable mounting on a tripod or other mounting accessories with a standard 1/4-20 thread.

Two optional mounting accessories, a "Bear Safe" metal camera box (model # 19653C) and Deluxe Tree Bracket (model# 119652C) are also available-please see your Bushnell dealer or website for more details.

Sensing Angle and Distance Test

To test whether the **Trophy Cam** can effectively monitor the area you choose, this test is recommended to check the sensing angle and monitoring distance of the **Trophy Cam**. To perform the test:

- Switch the **Trophy Cam** to the **SETUP** mode.
- Make movements in front of the camera at several positions within the area where you expect the game or subjects to be. Try different distances and angles from the camera.
- If the motion indicator LED light blinks, it indicates that position can be sensed. If it does not blink, that position is outside of the sensing area.

The results of your testing will help you find the best placement when mounting and aiming the **Trophy Cam**. The height away from the ground for placing the device should vary with the animal size appropriately. In general, 3 to 6 feet is preferred.

You can avoid potential false triggers due to temperature and motion disturbances in front of the camera by not aiming it at a heat source or nearby tree branches or brush (especially on windy days).

Switching ON the Camera

Once you switch to the **ON** mode, the motion indicator LED (red) will blink for about 10 seconds. This gives you time to close and lock the front cover of the **Trophy Cam** and then walk away. During this time, the motion indicator LED will blink red continuously. After it stops blinking, the PIR is active, and any motion that is detected by it will trigger the capture of photos or videos as programmed in the **SETUP** Menu. Be sure you have read the descriptions of the Capture Number, Video Length, Interval and Sensor Level parameters.

Please note, the PIR is strongly sensitive to ambient temperature. The greater the temperature difference between the environment and your subject, the farther the possible sensing distance. The average sensing distance is about 45 ft.

Before leaving the camera unattended, please check for the following:

- Are the batteries or DC power supply inserted/connected with correct polarity and is the power level is sufficient?
- Does the SD card have sufficient available space and is its write-protection (lock) switch off?
- Is the Power switch in the **ON** position? (do not leave it in **SETUP**).

PLAYING BACK/DELETING THE PHOTOS/VIDEOS

After you have setup, mounted and activated your **Trophy Cam**, you will of course be eager to return later and review the images it has captured for you. There are several different ways this can be done.

Reviewing Images on the Trophy Cam LCD (Models with Color Viewer only)

- Put the power switch in **SETUP** mode (switch to **OFF** first).
- Push the **OK(Replay)** key to enter image review mode.
- Use the **UP/DOWN** keys to scroll through your photos or videos. The right corner of the display will indicate "JPG" for still photos, and a film icon for video files. Press the **RIGHT(Shot)** key to review a video.
- Push **MENU** to delete an image. Image delete mode works as described below. To exit image review mode, press the **OK** key.

Reviewing Images on an External Video Monitor

A TV monitor can also be used to play back pictures (or videos) from the device. Connect a TV monitor or a viewing device (such as a digital picture frame) that has a standard composite video input (RCA jack) to the **Trophy Cam** 's "TV Out" mini jack using the supplied cable. Then:

- Put the power switch in **SETUP** mode (switch to **OFF** first).
- Press the **OK** key. The most recently captured image will be shown

on the video monitor. For video clips, press the **SHOT (RIGHT)** key to start playing, press again to stop.

- Press the **UP** key for the previous photo or video and the **DOWN** key for the next one. When viewing images, the total number of all images in the SD card and the index of the displaying image are shown in the center of LCD and at the bottom of the video monitor respectively.
- Press the **OK** key to return to live preview state (**SETUP** mode) when playback is finished.



Cable from “TV Out”

Deleting Photos or Videos

If you see a photo or video during playback on the LCD or video monitor that you want to delete, it can be done easily without leaving **SETUP** mode:

- Press the **MENU** key. You will see the first “Delete” screen, which lets you select the option to delete only the currently displayed photo/video, or all photos/videos (see below).
- Highlight the “Delete Current” or “Delete All” option, then press **OK**.
- Next, select “Yes” and press **OK** to erase only the last displayed photo or video (if you selected “Delete Current”), or every photo and video file on the card (if you selected “Delete All”)—or select “No” and press **OK** to cancel the operation without deleting any files.

NOTE: *after deleting a picture or a video file, the deleted files can't be restored! It is also possible to delete all files from the card by using the Format parameter.*



Reviewing Images Directly From the SD Card

This is the most popular method of viewing images. Since unmounting the

camera and taking it to your computer isn't very convenient, you may find it easier to just take the card out. By removing the SD card (swapping it for a new empty card if you like) and taking it to your home or campsite to view the images by using an SD card "reader" (*user supplied*) connected to your computer (some computers and TVs have a built in SD card slot), you can leave the camera in place ready to capture more images. Once connected, the card reader works the same way as described below-please read that section if you have any problem finding your files.

Reviewing Images by Connecting the Camera to a Computer

You can always unmount the entire camera from the tree and connect its USB port to a computer-it will be recognized as a "removable disk", without the need to install any drivers or software. When using a PC (or Mac*) to view photos (or video clips*), first connect the device to the computer with the supplied USB cable. Then use commercial software with an image browser feature, or an image browser included with the PC's operating system to view images saved on the SD card in the folder \DCIM\100EK113. Each new image or video will be numbered incrementally in order of the time it was captured. For example, you will see file names such as "PICT0001.JPG" or "PICT0001.ASF". Through the file format suffix you can distinguish whether the file is a still photo (with suffix .jpg) or a video (with suffix .asf).

**".ASF" video files may require additional software for viewing on a Mac.*

The **Trophy Cam** supports 3 kinds of file system formats, FAT12, FAT16, and FAT32. The default value is FAT16 to save photos and videos. Here are some related notes:

- You don't need to be concerned about the file system format of the **Trophy Cam** unless your equipment has problems reading the SD card. If this happens, please format the SD card with the **Trophy Cam** or in your computer first and then insert the card into your **Trophy Cam** and try again.
- The default file system format of the **Trophy Cam** is FAT16, which most computers can read. If you format an SD card for the **Trophy Cam** in your computer, you should choose the file system format FAT16. Normally FAT16 is recommended unless you have another image viewer that uses FAT12 or FAT32 format.

DOWNLOADING THE PHOTOS/VIDEOS

To download your photos/videos to a PC or Mac*, first make sure the **Trophy Cam** power switch is in the **OFF** position. Connect the supplied cable to the camera's USB port, then directly to a main USB port on your computer-do not use front panel/keyboard USB ports or unpowered "hubs".

The **Trophy Cam** will be recognized as a standard "USB Mass Storage" device (this may take several seconds the first time you connect it). If you would rather leave your camera in the woods and just pull its SD card out, an SD card reader works the same way as described in this section once the card is inserted and the reader is connected to your computer.

With Windows XP or later, you can then simply use the options in the pop-up window to copy, view, or print your photos (*right*).

On all Windows OS, the **Trophy Cam** will also be listed as a "Removable Disk" if you open the "My Computer" window (on Macs, an icon will appear on your desktop). The **Trophy Cam**'s photo files are named "PICT0001.JPG" etc, and are located in the "DCIM\100EK113" folder on this "Removable Disk".



Video file names will end with ".ASF". You may copy the photos/videos to your hard drive as you would any file-just copy/paste or drag the file names or icons to your drive or desktop.

After the photos are copied to your hard drive, you can disconnect the **Trophy Cam**. (On Mac computers, drag the "disk" that appeared on your desktop when the camera was connected into your Trash to "eject" it before disconnecting.) The .jpg standard files from the **Trophy Cam** may be viewed and edited with any photo software you choose to use. The .asf video files may be viewed with Windows Media Player (version 7 or later) as well as other video playback programs that may have been supplied with your computer, or are available online.

* ".ASF" video files may require additional software for viewing on a Mac.

TROUBLESHOOTING / FAQ

Battery life is shorter than expected

1. Battery life will vary with operating temperature and the number of images taken over time. Typically, the **Trophy Cam** will be able to capture several thousand images before the batteries die.
2. Check to make sure you have used new alkaline or lithium batteries. **Bushnell recommends using 8 Energizer® Lithium AA batteries in all Trophy Cams to obtain maximum battery life.**
3. Make sure that the power switch was turned to the “On” position and that the camera was not left in “Setup” mode while in the field.
4. Make sure that you are using a good quality name brand SD card in your camera. **Bushnell recommends SanDisk® brand SD Cards up to 16GB.** Our experience indicates that poor quality SD cards can sometimes reduce your **Trophy Cam** battery life.

Camera stops taking images or won't take images

1. Please make sure that the SD card is not full. If the card is full, the camera will stop taking images.
2. Check the batteries to make sure that they are new alkaline or lithium AA batteries. ***See note above about short battery life.***
3. Make sure that the camera power switch is in the “On” position and not in the “Off” or “Setup” modes.
4. Make sure that you are using a good quality SD card in your camera. **Bushnell recommends SanDisk® SD Cards up to 16GB.**
5. If the SD card has its write protect switch in the lock position, the camera will not take images.
6. If you have used an SD card in another device before inserting it in your **Trophy Cam**, you might want to try formatting the card using the “Format” parameter in Setup mode (make sure you have backed up any important files first, as formatting will erase all previous files). In some cases, other devices may change the formatting of the SD card so that it will not work properly with the **Trophy Cam**.

Camera won't power up

1. Make sure that you have installed at least 4 batteries (the required minimum #) in the battery compartment, starting at the top, filling battery spaces 1-4 with no "gaps".
Bushnell recommends using 8 Energizer® Lithium AA batteries in all Trophy Cams.
2. Make sure that the batteries are installed correctly, observing proper polarity. Always place the negative (flat) end of each battery in contact with the spring side of its slot inside the camera.
3. After moving the switch from "Off" to "Setup" or "On", make sure that the switch is correctly in position to ensure the proper mode (avoid positions "between" two modes).
4. Do not move the switch directly from "On" to "Setup"-always move the switch all the way down to "Off" first, then back up to "Setup".

Still Photo and/or Video Quality Problems

1. *Night photos or videos appear too dark*
 - a. Check the battery indicator icon to see if battery power is full. The flash will stop operating near the end of the battery life.
 - b. You will get the best results when the subject is within the ideal flash range, no farther than 45' (14m) from the camera. Subjects may appear too dark at greater distances.
 - c. Please note that when the Capture Number parameter is set higher than "1 Photo", or with very short Interval settings, some images may appear darker than others due to the quick response and rapid retriggering of the camera, allowing less time for the flash to fully recharge before firing again.
2. *Daytime photos or videos appear too dark*
 - a. Make sure that the camera is not aimed at the sun or other light sources during the day, as this may cause the auto exposure to produce darker results.
3. *Night photos or videos appear too bright*

- a. You will get the best results when the subject is within the ideal flash range, no closer than 10' (3m) from the camera. Subjects may appear too light at closer distances.
4. *Daytime photos or videos appear too bright*
 - a. Make sure that the camera is not aimed at the sun or other light sources during the day.
5. *Photos with streaked subject*
 - a. In some cases with low lighting conditions and fast moving subjects, the 5MP or 8MP resolution settings may not perform as well as the 3MP setting.
 - b. If you have multiple images where fast moving subjects produce streaks on the photo, try the 3MP setting instead.
6. *Red, green or blue color cast*
 - a. Under certain lighting conditions, the sensor can become confused resulting in poor color images.
 - b. If this is seen on a consistent basis, then the sensor may need servicing. Please contact Bushnell customer service.
7. *Short video clips—not recording to the length set*
 - a. Check to make sure that the SD card is not full.
 - b. Make sure that the camera has good batteries in it. Near the end of the battery life, the camera may choose to record shorter video clips to conserve power.

Date/Time Stamp not appearing on images

1. Make sure that the “Time Stamp” parameter is set to “On”.

Photos Do Not Capture Subject of Interest

1. Check the “Sensor Level” (PIR sensitivity) parameter setting. For warm environmental conditions, set the Sensor Level to “High” and for cold weather use, set the sensor for “Low”.
2. Try to set your camera up in an area where there is not a heat source in the camera’s line of sight.
3. In some cases, setting the camera near water will make the camera take images with no subject in them. Try aiming the camera over ground.

4. Try to avoid setting the camera up on small trees that are prone to being moved by strong winds.
5. Remove any limbs which are right in front of the camera lens.

PIR Sensor LED Flashes/Doesn't Flash

1. When the camera is in the "Setup" mode, a special LED on the front of the camera will flash when it senses motion. This is for setup purposes only and will help the user aim the camera.
2. During use, the LED will not flash when the camera takes an image. This is to help keep the camera hidden from game.

LCD Screen Issues

1. *LCD screen powers on but no text is present.*
 - a. After moving the switch from "Off" to "Setup" or "On", make sure that the switch is correctly in position to ensure the proper mode (avoid positions "between" two modes).
 - b. Do not move the switch directly from "On" to "Setup"-always move the switch all the way down to "Off" first, then back up to "Setup".
2. *LCD screen shows a faint black line after turning from "Setup" to "On".*
 - a. The LCD will turn off when you slide the switch to the "On" position. In some cases, this black line will appear and then fade in about 1 second. This is normal and the camera will function properly.
3. *Screen comes on but then powers off*
 - a. Make sure that you have installed the SD card correctly.

Camera won't retain settings

1. Make sure that you have been saving the changes to any parameter settings that you made while in Setup mode, by pressing "OK" after changing the setting. If you don't save your new setting after changing it, the camera will continue to use the original default setting for that parameter.

TECHNICAL SPECIFICATIONS

Image Sensor	5 Megapixel Color CMOS
Maximum Pixel Size	3264x2448 (8MP)
Lens	F=3.1; FOV=50°; Auto IR-Cut-Remove (at night)
IR-Flash Range	36'-45' (12m-15m)
Display Screen	Std B&W Display: 24x32mm(1.5") ; Color Display: 32x42mm (2")
Memory Card	SD or SDHC Card, Maximum capacity 16GB
Internal RAM	32MB
Picture Size	8MP = 3264x2448; 5MP = 2560x1920; 3MP = 2048x1536
Video Size	720x480/30 fps, 640x480/30fps, 320x240/30fps
PIR sensitivity	PIR with 3 sensitivity levels: High/Normal/Low
Operation	Day/Night
Response Time	1s
Triggering Interval	1sec. - 60min. programmable
Shooting Numbers	1-3 programmable
Video Length	5-60sec. programmable
Power Supply	8xAA recommended, 4xAA as emergency power
Stand-by Current	< 0.3mA(<7mAh/day)
Power Consumption	200mA (+530mA when IR-LED lighted)
User Interface	LCD display
Interface	TV out (NTSC/PAL); USB; SD card holder; 6V DC external
Security	Strap; ¼-20 attachment
Operating Temperature	-20 - 60°C (Storage temperature: -30 - 70°C)
Operating Humidity	5% - 90%
Security authentication	FCC/CE/RoHs/WEEE

TWO-YEAR LIMITED WARRANTY

Your Bushnell® product is warranted to be free of defects in materials and workmanship for two years after the date of purchase. In the event of a defect under this warranty, we will, at our option, repair or replace the product, provided that you return the product postage prepaid. This warranty does not cover damages caused by misuse, improper handling, installation, or maintenance provided by someone other than a Bushnell Authorized Service Department.

Any return made under this warranty must be accompanied by the items listed below:

- 1) A check/money order in the amount of \$10.00 to cover the cost of postage and handling
- 2) Name and address for product return
- 3) An explanation of the defect
- 4) Proof of Date Purchased
- 5) Product should be well packed in a sturdy outside shipping carton, to prevent damage in transit, with return postage prepaid to the address listed below:

IN U.S.A. Send To:

Bushnell Outdoor Products
Attn.: Repairs
8500 Marshall Drive
Lenexa, Kansas 66214

IN CANADA Send To:

Bushnell Outdoor Products
Attn.: Repairs
25A East Pearce Street, Unit 1
Richmond Hill, Ontario L4B 2M9

For products purchased outside the United States or Canada please contact your local dealer for applicable warranty information. In Europe you may also contact Bushnell at:

Bushnell Germany GmbH
European Service Centre
Mathias-Brüggen-Str. 80
D-50827 Köln
GERMANY
Tel: +49 221 995568-0
Fax: +49 221 995568-20

This warranty gives you specific legal rights.
You may have other rights which vary from country to country.
©2010 Bushnell Outdoor Products

Specifications and designs are subject to change without any notice or obligation on the part of the manufacturer.

FCC COMPLIANCE STATEMENT:

This equipment has been tested and found to comply with the limits for a Class B digital device, pursuant to part 15 of the FCC Rules. These limits are designed to provide reasonable protection against harmful interference in a residential installation.

Operation is subject to the following two conditions: (1) This device may not cause harmful interference, and (2) this device must accept any interference received, including interference that may cause undesired operation.

This equipment generates, uses and can radiate radio frequency energy and, if not installed and used in accordance with the instructions, may cause harmful interference to radio communications. However, there is no guarantee that interference will not occur in a particular installation. If this equipment does cause harmful interference to radio or television reception, which can be determined by turning the equipment off and on, the user is encouraged to try to correct the interference by one or more of the following measures:

- Reorient or relocate the receiving antenna.
- Increase the separation between the equipment and receiver.
- Connect the equipment into an outlet on a circuit different from that to which the receiver is connected.
- Consult the dealer or an experienced radio/TV technician for help.

The device does not contain any user-serviceable parts. Repairs should only be made by an Authorized Bushnell repair center. Unauthorized repairs or modifications could result in permanent damage to the equipment, and will void your warranty and your authority to operate this device under Part 15 regulations.

The shielded interface cable which is provided must be used with the equipment in order to comply with the limits for a digital device pursuant to Subpart B of Part 15 of FCC Rules.



Bushnell®



TROPHY CAM™

TROPHY
— XLT —

NOTICE D'UTILISATION

Nos de modèle: 119435 / 119445 / 119455

Lit No 98-1517 / 1-10

FRANÇAIS

from www.somanuals.com. All Manuals Search And Download.

REMARQUES IMPORTANTES

Nous vous remercions pour votre achat de l'un des meilleurs appareils photos de surveillance sur le marché ! Bushnell est extrêmement fier de ce concentré de technologie et nous sommes certains qu'il vous satisfera également. Nous vous sommes très reconnaissants de votre choix et désirons gagner votre confiance. Veuillez vous référer aux remarques ci-dessous et aux instructions de cette notice d'utilisation pour vous assurer d'utiliser au mieux ce produit.

Si votre Trophy Cam Bushnell ne semble pas fonctionner correctement, ou si vous avez des problèmes de qualité avec les photos/vidéos, veuillez consulter la section Diagnostic / Questions Fréquemment Posées aux pages 57 à 61 de cette notice.

Les problèmes ont souvent une cause simple qui n'a pas été remarquée, ou demandent seulement un changement de réglage pour être résolus.

Si votre problème persiste après avoir essayé les solutions de la section Diagnostic / Questions Fréquemment Posées, nous vous recommandons de contacter votre revendeur Bushnell. Ce dernier se chargera de contacter le service après-vente Bushnell si nécessaire.

Bushnell recommande d'utiliser 8 piles AA au lithium Energizer® dans tous les Trophy Cams pour obtenir une autonomie maximale.

Bushnell recommande d'utiliser des cartes mémoires SanDisk® et SDHC (capacité de stockage pouvant atteindre 16 Go) dans tous les Trophy Cams.

INTRODUCTION

À propos du Trophy Cam

Le **Trophy Cam de Bushnell** est un appareil photo de surveillance numérique. Il peut être déclenché par tout mouvement de gibier dans un endroit donné – repéré par un détecteur de mouvement ultra sensible à capteur infrarouge passif – puis prendre des photos de haute qualité (résolution pouvant atteindre 8 MP), ou des séquences vidéo.

Le **Trophy Cam** consomme très peu d'électricité (moins de 300 μ A) en mode stand-by (surveillance). Ceci signifie qu'il peut fournir jusqu'à six mois d'autonomie en mode stand-by lorsqu'il est alimenté par huit piles alcalines AA, et jusqu'à douze mois avec des piles AA au lithium. Une fois qu'un mouvement est détecté dans la zone surveillée, l'appareil photo numérique se déclenchera automatiquement (généralement dans la seconde qui suit) pour prendre des photos ou des séquences vidéo selon la configuration établie au préalable. Le **Trophy Cam** est équipé de LED infrarouge intégrées qui fonctionnent comme un flash pour fournir des photos ou des vidéos (en noir et blanc) dans l'obscurité et peut prendre des photos ou des vidéos en couleur lorsqu'il y a assez de lumière du jour. Le **Trophy Cam** est conçu pour être utilisé à l'extérieur et résiste à l'eau et à la neige.

Applications

Le **Trophy Cam** peut être utilisé comme un appareil photo de détection pour la chasse ou pour compter le gibier. Il convient également à la surveillance.

PRÉSENTATION DU TROPHY CAM

Le **Trophy Cam** dispose des connexions suivantes afin d'être raccordé à des appareils externes : Port USB, port pour carte SD, sortie TV et alimentation externe (*Fig. 1*).

Un commutateur d'alimentation à trois positions sert à sélectionner les modes d'opération principaux: **OFF (ARRÊT)**, **SETUP (CONFIGURATION)**, et **ON (MARCHÉ)** (*Fig. 2*).

L'interface de contrôle à six touches sert principalement en mode CONFIGURATION (SETUP) à sélectionner les fonctions et paramètres opérationnels. Selon indiqué à la **Fig. 2**, ces touches sont : **HAUT**, **BAS**, **GAUCHE**, **DROITE**, **OK** et **MENU**. Quatre de ces touches peuvent également servir pour une seconde fonction (raccourci opérations en mode **SETUP (CONFIGURATION)** en plus de leur fonction principale : La touche **BAS** peut servir à mettre l'appareil photo en mode Photo (icône appareil photo), et la touche **HAUT** sert à mettre l'appareil photo en mode Vidéo (icône caméscope). La touche **DROITE** sert également de bouton de déclenchement manuel (« SHOT ») de l'appareil photo et le bouton **OK** met l'appareil photo en mode lecture (« REPLAY »). Ces fonctions secondaires sont indiquées par des icônes ou un texte au-dessus de la touche comme le montre la **Fig. 2**.

VUE DE FACE



Fig. 1: Connexions

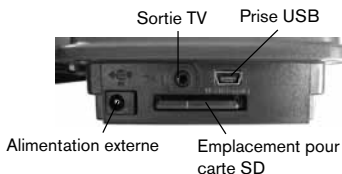

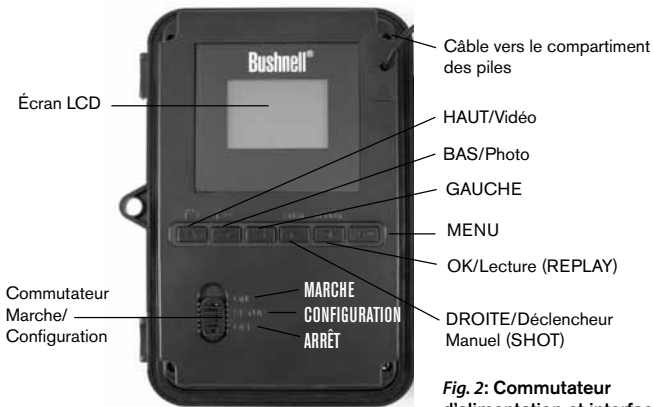

Fig. 2: Commutateur d'alimentation et interface de contrôle à six touches

INSTALLATION DES PILES ET DE LA CARTE SD

Avant de pouvoir utiliser votre **Trophy Cam**, vous devrez d'abord installer des piles et insérer une carte SD. Même si cela ne vous prendra qu'une minute, vous devez prendre conscience de quelques remarques importantes concernant à la fois les piles et les cartes SD, donc veuillez prendre le temps de **lire les instructions et avertissements suivants**:

Mise en place des piles

Après avoir ouvert les deux loquets sur le côté droit du **Trophy Cam**, vous constaterez que le **Trophy Cam** a huit emplacements pour les piles. En commençant en haut du compartiment à piles, les emplacements 1, 2, 3 et 4 forment un groupe, tandis que les emplacements 5,6, 7 et 8 forment un autre groupe, fournissant chacun 6 volts en parallèle. Pour obtenir une autonomie maximale, vous devrez installer un jeu complet de huit piles.



Le **Trophy Cam** peut également fonctionner avec seulement quatre piles installées dans le groupe supérieur (voir page précédente), en commençant par l'emplacement 1. La durée de vie des piles sera plus courte avec 4 piles, mais l'appareil fonctionnera normalement. Que vous utilisiez 4 ou 8 piles, veillez à insérer chaque pile en respectant la polarité (pôle négatif ou « plat » en contact avec le long ressort de chaque emplacement de pile).

Bushnell recommande d'utiliser huit piles AA au lithium neuves (de la marque Energizer®) ou des piles AA alcalines. Les piles NiMh rechargeables peuvent également être utilisées, mais sachez qu'elles ont une durée de vie plus courte du fait de la réduction de leur efficacité après un moment et à basse température. *Il est également possible d'utiliser une batterie externe au plomb-acide d'une puissance de 6 volts ou un adaptateur secteur approprié - voir ci-dessous pour de plus amples renseignements.*

Utilisation d'une source de courant externe (en option, fournie par l'utilisateur)

En option, vous pouvez brancher une source de courant externe de 6V à la prise « DC in » située sous le Trophy Cam. Il est recommandé d'utiliser une source d'électricité ayant une sortie de courant supérieure à 1 000 mA. Cependant, lors d'une utilisation par temps clair, lorsque le flash n'est pas nécessaire, le Trophy Cam peut fonctionner avec beaucoup moins de courant (>400 mA). Veuillez utiliser un câble d'alimentation compatible (non fourni) pour brancher l'alimentation externe en c.c. à la prise d'alimentation du Trophy Cam, en respectant la polarité.

Remarque: La prise d'alimentation est une prise coaxiale d'alimentation en c.c. de 4,0x1,7 mm ayant une « borne » (broche interne) de polarité positive (Radio Shack P/N 274-1532 ou équivalent).

Si une source d'alimentation externe est branchée et des piles installées à la fois, le Trophy Cam sera alimenté par la source d'alimentation externe. Lorsque les piles faiblissent, le voyant indicateur LED bleu de faible charge des piles s'allumera, indiquant que les piles doivent être remplacées (voir p. 6, « Vue de face »).

Insertion de la carte SD

Les **Trophy Cams** ont une mémoire interne de 32 Mo, qui peut contenir environ 20 photos (à une résolution de 5 MP). Ceci est pratique pour faire

des essais et pour se familiariser avec l'appareil, mais vous voudrez sans doute laisser celui-ci seul pendant plusieurs jours, par conséquent l'emploi d'une carte SD est recommandé. Insérez la carte SD avant de commencer à utiliser l'appareil (le commutateur d'alimentation de l'appareil photo étant en position OFF (**ARRÊT**)) avant de commencer à utiliser l'appareil. N'insérez pas ou n'enlevez pas la carte SD lorsque le commutateur d'alimentation est en position ON (**MARCHE**).

Le **Trophy Cam** utilise une carte mémoire SD (Secure Digital) standard pour sauvegarder les photos (au format .jpg) et/ou les vidéos (au format .asf). Les cartes SD et SDHC (haute capacité) d'une capacité maximum de 16 Go sont supportées. Avant d'insérer la carte SD dans l'appareil, veuillez vous assurer que le curseur de protection contre l'écriture situé sur la carte SD est sur « off » (NON pas en position « Lock »). Ce qui suit décrit comment insérer et enlever la carte SD:



- Insérez la carte SD dans l'emplacement pour carte, l'étiquette de la carte vers le haut (*voir ci-dessus*). Un « clic » indique que la carte est installée avec succès. Si le mauvais côté de la carte est vers le haut, vous ne pourrez pas l'insérer sans forcer-il n'y a qu'une seule manière d'insérer correctement les cartes. Si la carte SD n'est pas installée correctement, l'écran LCD n'affichera pas d'icône carte SD en mode SETUP (CONFIGURATION) (*un symbole de « cadenas » sera visible sur l'icône carte SD affichée après être passé au mode SETUP si la carte est verrouillée*). Il est recommandé de formater la carte SD en utilisant le paramètre « Format » du **Trophy Cam** avant de l'utiliser pour la première fois, spécialement lorsque la carte a été utilisée dans d'autres appareils (*voir la section « Formater » en page 48 pour de plus amples renseignements*).
- Pour retirer la carte SD, enfoncez-la tout d'abord légèrement. Vous allez alors entendre un clic qui indique qu'il est désormais possible de la retirer. N'essayez pas de la retirer sans avoir fait cette manipulation au préalable.

AVERTISSEMENT

Veillez à ce que l'alimentation de l'appareil soit sur OFF (ARRÊT) avant d'insérer ou de retirer la carte SD ou les piles.

UTILISATION DU TROPHY CAM

Une fois que vous avez préparé votre **Trophy Cam** en installant correctement les piles et une carte SD, vous pouvez simplement sortir, l'attacher à un arbre, l'allumer et vous en allez - et il se peut que vous obteniez des photos superbes qui correspondent exactement à ce que vous recherchez. Toutefois, nous vous recommandons de prendre le temps de lire cette notice afin de comprendre les différents réglages possibles que propose votre appareil. Vous voudrez probablement régler au moins la date et l'heure pour qu'elles soient indiquées sur vos photos, apprendre comment configurer l'appareil pour qu'il prenne des séquences vidéos au lieu de photos si vous le désirez, et lire quelques suggestions concernant sa fixation à un arbre.

LES MODES MARCHÉ, ARRÊT ET CONFIGURATION

Le **Trophy Cam** a trois modes de fonctionnement de base:

- mode **ARRÊT**: Commutateur d'alimentation en position **OFF**.
- mode **MARCHÉ**: Commutateur d'alimentation en position **ON** (l'écran LCD est éteint).
- mode **CONFIGURATION**: Commutateur d'alimentation en position **SETUP** (l'écran LCD est allumé).

Mode ARRÊT (OFF)

Le mode **ARRÊT** est le mode de « sécurité » permettant toute une série d'actions, par exemple, remplacer la carte SD ou les piles, ou transporter l'appareil. Vous utiliserez également le mode **ARRÊT** si vous connectez l'appareil à un port USB d'un ordinateur plus tard pour télécharger vos photos/vidéos. Et bien sûr, lorsque vous rangez ou n'utilisez pas l'appareil, vous le mettez sur ARRÊT. Veuillez remarquer que même en mode **ARRÊT** le **Trophy Cam** continue à consommer de l'électricité à un très bas niveau. Par conséquent, il est conseillé d'enlever les piles si vous êtes amené à ne pas utiliser l'appareil pendant une longue période.

Mode MARCHÉ (ON)

À n'importe quel moment après que les piles et la carte SD aient été insérées vous pouvez allumer l'appareil. Lorsque le commutateur d'alimentation sera placé en position haute, l'appareil sera en mode **MARCHÉ**. L'indicateur LED de mouvements (p.6, « Vue de face ») clignotera en rouge pendant environ 10 secondes. Cet intervalle vous laissera assez de temps pour fermer le couvercle avant du **Trophy Cam**, le verrouiller et quitter la zone surveillée. Une fois en mode **MARCHÉ**, aucun contrôle manuel n'est nécessaire ou possible (les touches de contrôle n'ont aucun effet). Le **Trophy Cam** prendra automatiquement des photos ou des vidéos (selon vos réglages) lorsqu'il est déclenché c'est-à-dire quand le capteur infrarouge passif détecte de l'activité dans la zone qu'il couvre. Vous pouvez soit déplacer le commutateur d'alimentation directement du mode **ARRÊT (OFF)** au mode **MARCHÉ (ON)**, soit vous arrêter d'abord en position **CONFIGURATION (SETUP)** pour changer l'un des réglages ou plus, puis passer à **MARCHÉ** ensuite.

Mode CONFIGURATION (SETUP)

Dans le mode **CONFIGURATION** vous pouvez vérifier et changer les réglages du **Trophy Cam** en utilisant l'écran LCD intégré (ou un moniteur branché au jack de sortie TV). Ces réglages, qui se trouvent dans le menu **CONFIGURATION**, vous permettent de changer la résolution des photos ou des vidéos, l'intervalle de temps entre les photos, de choisir la fonction impression de la date et de l'heure sur les photos, etc. Le fait de déplacer le commutateur d'alimentation en position **CONFIGURATION (SETUP)** allumera l'écran LCD, et vous pourrez voir un écran d'information qui vous montrera combien de photos ont été prises, le niveau de charge des piles, si l'appareil est en mode photo ou vidéo, etc. (voir Fig. 3 page suivante).

REMARQUE : Actionnez toujours le commutateur d'alimentation du mode **ARRÊT (OFF)** vers le mode **CONFIGURATION**. Il est possible que l'appareil se bloque s'il passe du mode **MARCHÉ** au mode **CONFIGURATION (SETUP)**. Si cela se produit, mettez simplement le commutateur sur **ARRÊT (OFF)** puis poussez-le de nouveau vers le haut sur **CONFIGURATION (SETUP)**.

Fig. 3 : Écran d'information du mode CONFIGURATION (SETUP)
 - modèle à affichage standard présenté.

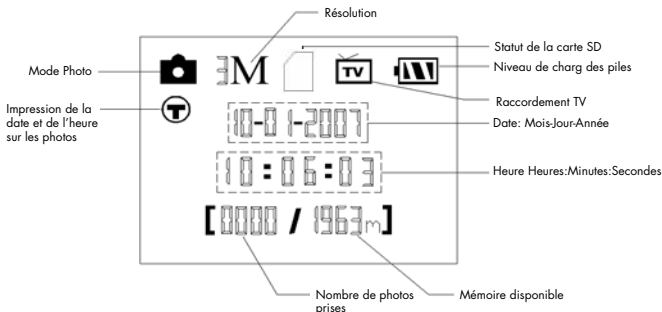

Touches Raccourcis en mode CONFIGURATION (SETUP) :

Comme mentionné auparavant dans la partie « Présentation du Trophy Cam », quatre touches sous l'écran LCD servent de « raccourcis » de fonctions lorsque l'appareil est mis en mode **SETUP**, et à la condition que vous n'ayez pas appuyé sur la touche **MENU** :

- Appuyez sur la touche **HAUT** pour rapidement mettre l'appareil en mode Vidéo.
- Appuyez sur la touche **BAS** pour rapidement mettre l'appareil en mode Photo.
- Appuyez sur la touche **DROITE** pour déclencher une photo (ou une vidéo) manuellement. Ceci est utile pour tester l'appareil-veuillez à ce que vous soyez en mode (SETUP) **CONFIGURATION**, appuyez sur la touche **DROITE**, et quelques secondes plus tard, une photo ou une séquence vidéo (selon le réglage de l'appareil) sera sauvegardée sur la carte SD (ou la mémoire interne si aucune carte n'est insérée). Le compteur « nombre de photos prises » en bas et à gauche de l'écran LCD augmentera de un. Si l'écran indique « SD PROTECTED » lorsque vous appuyez sur la touche DROITE (SHOT), mettez l'appareil sur OFF (ARRÊT), retirez la carte SD et glissez le curseur de protection contre l'écriture situé sur la carte SD en position « off ».

- Appuyez sur la touche **OK** pour visionner les photos/vidéos sur l'écran LCD (modèles avec écran couleur intégré uniquement), ou un moniteur de télévision connecté. Voir page 53 pour de plus plus d'informations.

Utilisation du Menu CONFIGURATION (SETUP) pour changer les réglages

Le but principal du mode **CONFIGURATION** est de vous permettre de changer les réglages des paramètres de l'appareil pour que votre **Trophy Cam** fonctionne exactement comme vous le désirez. Vous ferez ceci en lançant le Menu CONFIGURATION et en appuyant sur les touches situées sous l'écran LCD. Cet écran vous indiquera chaque paramètre et son réglage.

Changement des réglages des paramètres en Mode CONFIGURATION (SETUP)

De nombreux paramètres sont disponibles pour vous permettre de régler le **Trophy Cam** selon vos préférences. Pour changer le réglage d'un paramètre donné, vous devez d'abord passer au mode SETUP (**CONFIGURATION**). Une fois que vous êtes dans ce mode, **CONFIGURATION**, le fait d'appuyer sur la touche **MENU** vous permettra de sélectionner n'importe quel paramètre et changer son réglage. Le nom du paramètre et son réglage actuel sera affiché à l'écran LCD. Le fait d'appuyer sur la touche **DROITE** ou **GAUCHE** fait défiler vers le paramètre suivant ou précédent (la touche **DROITE** pour passer au paramètre suivant et la touche **GAUCHE** pour revenir au paramètre précédent), et le fait d'appuyer sur la touche **HAUT** ou **BAS** vous permet de sélectionner un réglage différent pour le paramètre actuellement affiché. Une fois que vous avez choisi votre nouveau réglage pour un paramètre, appuyez sur la touche OK pour sauvegarder le nouveau réglage. Lorsque vous avez fini de changer les réglages d'un ou de plusieurs paramètres, appuyez sur **MENU** de nouveau pour sortir du menu **SETUP**. Il est possible d'appuyer sur **MENU** chaque fois que vous désirez annuler un changement de réglage de paramètre après qu'un nouveau réglage ait été sélectionné (à condition que vous n'avez pas déjà appuyé sur **OK**). Après avoir réglé les paramètres selon vos préférences, veillez à déplacer le commutateur sur ON (**MARCHE**) pour pouvoir prendre des photos ou

des vidéos. Aucune photo ne sera prise si le commutateur reste en position **SETUP (CONFIGURATION)** à moins que vous n'appuyiez sur la touche **DROITE/SHOT (Photo)** après être sorti du menu. L'appareil s'éteindra automatiquement après quelques secondes si vous n'appuyez sur aucune touche.

Modèle avec affichage en couleur VS modèle avec affichage standard

Il y a une légère différence dans la manière d'afficher les réglages d'un paramètre donné entre les deux différents types de modèles de **Trophy**

Cam:

- Sur les modèles comportant un écran en couleur, tous les réglages disponibles pour le paramètre donné sont affichés sur un écran, une coche indiquant le réglage actuel (Fig. 4a). Pour changer de réglage, utilisez d'abord les touches **HAUT/BAS** pour mettre en surbrillance (sélectionner) le nouveau réglage que vous désirez (Fig. 4b), puis appuyez sur **OK** pour valider (« Execute ») le nouveau réglage. La coche apparaîtra à côté de votre nouveau réglage pour le confirmer (Fig. 4c).
- Sur les modèles à affichage standard (monochrome), un seul réglage peut être affiché à la fois, en commençant par le réglage actuel du paramètre lorsqu'il est d'abord sélectionné (Fig. 4d). Pour changer de réglage, utilisez les touches **HAUT/BAS** pour afficher le nouveau réglage que vous désirez (Fig. 4e), puis appuyez sur **OK** pour valider (« Execute ») le nouveau réglage. Si vous désirez confirmer que ce réglage est à présent le réglage actuel, appuyez simplement sur la touche **DROITE** pour faire défiler vers le paramètre suivant, puis appuyez sur **GAUCHE** pour retourner de nouveau vers le précédent. Vous pouvez désormais constater que votre nouveau réglage a été appliqué.

Fig. 4: Sélection des réglages des paramètres

AFFICHAGE EN COULEUR



AFFICHAGE STANDARD

Appuyez sur MENU

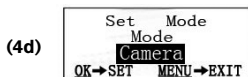

Appuyez sur BAS

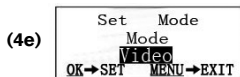

Appuyez sur OK

EXEMPLES - Changer les réglages de certains paramètres courants

Dans les pages suivantes, vous trouverez des tableaux listant tous les paramètres existant du Menu SETUP (**CONFIGURATION**), ainsi que leurs réglages possibles (ou plage de réglages), une description détaillée de ce que contrôle le paramètre et le but des réglages. Si vous avez lu la section précédente détaillant comment sélectionner les paramètres et changer leurs réglages, vous devriez être en mesure, de trouver le(s) paramètre(s) que vous désirez, et régler l'appareil selon vos préférences. Mais vous préférez peut-être pratiquer d'abord avec un exemple ou deux:

Pour changer le réglage de n'importe quel paramètre, commencez toujours en vous assurant que le commutateur est en position **SETUP (CONFIGURATION)**. Une fois que l'écran LCD s'allume, appuyez sur la touche **MENU**.

Le premier paramètre que vous verrez lorsque vous entrez dans le Menu **SETUP** est « Mode ». Pour le changer du réglage par défaut « Camera » (photos) au réglage « Video » (prendre des séquences vidéos), appuyez sur la touche **BAS** pour mettre « Video » en surbrillance (modèles à affichage en couleur) ou pour sélectionner le réglage « Video » (modèles à affichage standard). Appuyez sur la touche **OK** pour valider (« Execute ») le nouveau réglage que vous avez choisi pour ce paramètre.

Appuyez à présent sur la touche **DROITE** pour passer à un autre paramètre dans le menu. Le fait d'appuyer sur cette touche quatre fois vous fera passer à « Video Length » (durée des vidéos). Utilisez les touches **HAUT** et **BAS** pour faire défiler la plage des réglages, puis appuyez sur **OK** pour valider votre réglage de la durée de chaque séquence vidéo que l'appareil prendra.

Le fait d'appuyer sur la touche **DROITE** plusieurs fois supplémentaires vous fera passer au paramètre « default set » (réglages par défaut). Mettez-le en surbrillance ou sélectionnez « Execute » (en utilisant **HAUT** ou **BAS**) et appuyez sur **OK** pour restaurer tous les paramètres (incluant les paramètres Mode et Vidéo que vous venez de changer il y a quelques minutes). Les réglages par défaut pour chaque paramètre sont indiqués en caractères gras dans les tableaux du Menu **SETUP (CONFIGURATION)** dans les pages suivantes.

Si vous choisissez de mettre le paramètre "time stamp" (impression date et heure) sur ON, cela commandera à l'appareil d'imprimer la date et l'heure sur chacune des photos qu'il prend. Dans ce cas, veillez donc bien à régler la date et l'heure en utilisant le paramètre "set clock" (réglage horloge).

Liste des paramètres et réglages du Menu CONFIGURATION (SETUP) avec descriptions

Paramètre	Réglages (Gras=défaut)	Description
Mode	Camera (photos) ou Video	Sélectionne si des photos ou des vidéos sont prises lorsque l'appareil se déclenche.
Image Size (résolution photo) <i>(concerne les photos seulement)</i>	5M Pixel, 8M Pixel, 3M Pixel	Sélectionne la résolution pour les photos de 3 à 8 mégapixels. Une résolution plus haute produit des photos de meilleure qualité, mais crée des fichiers plus grands qui prennent plus de place sur la carte SD (qui se remplit plus vite). 5M est un bon compromis entre la qualité et la taille du fichier.
Capture Number (Nombre de Photos) <i>(concerne les photos seulement)</i>	1 Photo, 2 Photo, 3 Photo	Sélectionne combien de photos sont prises en rafale à chaque déclenchement en mode Appareil photo. <i>Veillez vous référer au paramètre Intervalle.</i>
Video Size (Résolution Vidéo) <i>(concerne les séquences vidéo uniquement)</i>	640x480, 720x480, 320x240	Sélectionne la résolution vidéo (en pixels par image). Une résolution plus haute produit des séquences vidéo de meilleure qualité, mais crée des fichiers plus grands qui prennent plus de place sur la carte SD (qui se remplit plus vite). 640 x480 est de la vidéo VGA au format 4:3 standard, 720x480 est le format grand écran.

Paramètre	Réglages (Gras=défaut)	Description
Video Length (Durée vidéo) (concerne les séquences vidéo uniquement)	10S (seconde) par défaut, avec une plage possible de 1 s à 60 s	Fixe la durée de chaque séquence vidéo prise. Les réglages commencent à 10 secondes par défaut lorsque le paramètre est sélectionné pour la première fois. Après être descendus à 1S, les réglages de la longueur de la durée de la vidéo reprennent à 60S.
Interval (Intervalle)	10S (seconde) par défaut, avec une plage de réglage disponible de 60 mn (minute) à 1 s (seconde). <i>(60 mn-1 mn sont réglés par incréments d'une minute, 59S-1S sont réglés par incréments d'une seconde)</i>	Sélectionne la durée pendant laquelle l'appareil « attendra » avant de répondre à des déclenchements supplémentaires du capteur infrarouge passif après qu'un animal ait été initialement détecté et reste dans les limites de la portée du capteur. Pendant cet intervalle « ignorer déclenchements » fixé par l'utilisateur, l'appareil ne prendra pas de photos/ vidéos. Ceci empêche que la carte ne se remplisse d'images superflues. Les réglages commencent à 10 secondes par défaut lorsque le paramètre est sélectionné pour la première fois.

Paramètre	Réglages (Gras=défaut)	Description
Sensor Level (Sensibilité du Capteur infrarouge)	Normal , High (élevée), Low (faible)	Sélectionne la sensibilité du capteur infrarouge passif. Le réglage « High » rendra l'appareil plus sensible aux infrarouges (chaleur) et il sera plus facilement déclenché par les mouvements, et le réglage « Low » le rendra moins sensible à la chaleur et aux mouvements. Le réglage « High » (sensibilité élevée) peut être utile lorsque la température ambiante est chaude (quand il est plus difficile pour le capteur de détecter les animaux), et le réglage « Low » (sensibilité faible) pourra être utile lorsqu'il fait froid et si l'appareil se déclenche trop souvent (par la présence de quelconque élément plus chaud que l'espace environnant).
Format (Formater)	<i>Execute (Valider) (suivi d'une étape No/Yes (Non/Oui) sur les modèles à affichage couleur uniquement)</i>	Efface (supprime) tous les fichiers sauvegardés sur la carte pour la préparer pour sa réutilisation. Formatez toujours une carte qui a été utilisée auparavant dans d'autres appareils. Attention ! Veillez à télécharger et sauvegarder tous les fichiers que vous désirez conserver ! Appuyez sur OK pour valider (puis sélectionnez Yes (Oui) et appuyez sur OK encore une fois sur les modèles à affichage couleur), appuyez sur MENU (ou sélectionnez NO (Non) puis appuyez sur OK) pour sortir sans formater.

Paramètre	Réglages (Gras=défaut)	Description
TV Out (Sortie TV)	NTSC, PAL	Sélectionne le standard/format vidéo pour le jack de « sortie TV ». Le standard vidéo est NTSC pour les États-Unis, Canada, le Mexique, l'Asie et l'Amérique du Sud. PAL est utilisé principalement en Europe.
Time Stamp (Impression Date et Heure) (concerne les photos uniquement)	Off, On	Sélectionnez « On » si vous désirez que la date et l'heure (quand la photo a été prise) soit imprimées sur chaque photo, sélectionnez « Off » pour ne pas les imprimer.
Set Clock (Réglage Horloge)	Set (régler)	Appuyez sur OK et utilisez les touches HAUT/BAS (pour changer le réglage) et les touches GAUCHE/DROITE (pour passer au champ suivant) pour régler les heures (format 24h uniquement, « 00 »=minuit, « 12 »=midi) et les minutes, puis (sur la rangée du bas), l'année, le mois et la date.
Default Set (réglages par défaut)	Cancel, (annuler), Execut (valider)	Sélectionnez « Execute » et appuyez sur OK pour restaurer tous les paramètres par défaut. Si l'appareil se comporte de manière étrange et que vous pensez peut-être avoir modifié accidentellement un réglage (mais ne savez pas exactement lequel), ceci remettra tous les paramètres à leurs réglages le plus souvent utilisés ou « générique ».

MONTAGE ET POSITIONNEMENT DU TROPHY CAM

Montage

Après avoir configuré les paramètres de l'appareil selon vos préférences, vous êtes prêt à l'amener dehors et à mettre le commutateur d'alimentation sur « ON » (MARCHE). Lorsque vous configurez le **Trophy Cam** pour détecter le gibier ou pour toute autre application en extérieur, vous devez veiller à le mettre en place correctement et solidement. Nous recommandons de monter le **Trophy Cam** à un arbre robuste d'un diamètre d'environ 15 centimètres. Pour obtenir la qualité d'image optimale, l'arbre devra se trouver à environ 5 mètres de l'endroit à surveiller, l'appareil étant placé à une hauteur de 1,50 à 2 mètres. Gardez à l'esprit que vous obtiendrez les meilleurs résultats de nuit, lorsque le sujet est à portée idéale du flash, pas plus loin que 15 mètres et pas plus près que 3 mètres de l'appareil.

Il y a deux manières de monter le **Trophy Cam**: en utilisant soit la sangle réglable fournie, soit le filetage situé sous l'appareil (pour fixation sur pied).

En utilisant la sangle réglable fournie : Voir la Figure 5. Enfitez l'une des extrémités de la sangle dans l'un ou l'autre des supports à l'arrière du Trophy Cam. Fixez une des parties de la boucle en plastique à chaque extrémité de la sangle. Attachez solidement la sangle autour du tronc de l'arbre en connectant ensemble les extrémités de la boucle jusqu'à ce qu'il y ait un déclic, après avoir serré la sangle de manière à ce qu'elle ne soit pas lâche.

En utilisant le filetage situé sous l'appareil : L'appareil est équipé d'un filetage à son extrémité inférieure pour permettre de le monter à un trépied ou autre accessoire de montage au moyen d'un pas de vis 1/4-20 standard.

Deux accessoires de montage optionnels, un boîtier de sécurité en métal (modèle No 119653) et un support pour montage sur arbre (modèle 119652) sont également disponibles-veuillez consulter votre revendeur Bushnell ou notre site Internet pour de plus amples renseignements.

Fig. 5: Fixation de la sangle

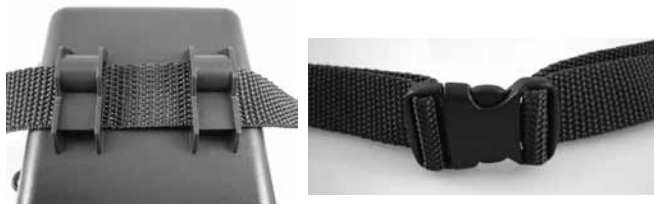

Angle de détection et test de distance

Pour tester si le **Trophy Cam** peut effectivement surveiller la zone que vous avez choisi, le test suivant est recommandé pour vérifier l'angle de détection et la distance de surveillance du **Trophy Cam**. Pour faire un essai :

- Mettez le **Trophy Cam** en mode **SETUP (CONFIGURATION)**.
- Bougez devant l'appareil. Essayez des distances et des angles différents.
- Si le voyant LED de l'indicateur de mouvement clignote, cela indique que l'emplacement peut être détecté. S'il ne clignote pas, cet emplacement se trouve en dehors de la zone de détection.

Les résultats de vos essais vous aideront à déterminer la meilleure position lorsque vous monterez et pointerez le **Trophy Cam**. La hauteur de positionnement au-dessus du sol devra varier de manière appropriée en fonction de la taille de l'animal. En général, de 90 centimètres à 1,80 mètres. Vous pouvez éviter les déclenchements intempestifs dus à la température et aux perturbations de la détection devant l'appareil en ne l'orientant pas vers une source de chaleur ou des branches d'arbre ou des arbustes avoisinants (notamment lorsqu'il y a du vent).

Allumer l'appareil

Une fois que vous sélectionnez le mode **ON (MARCHE)**, le voyant LED (rouge) de l'indicateur de mouvement clignotera pendant environ 10 secondes. Cela vous donne assez de temps pour fermer et verrouiller le couvercle avant

du **Trophy Cam** et sortir de la zone. Pendant ce temps, le voyant LED de l'indicateur de mouvements clignotera au rouge continuellement. Après qu'il se soit arrêté de clignoter, l'infrarouge passif est activé, et tout mouvement qu'il détectera déclenchera la prise de photos ou de vidéos la programmation faite dans le menu SETUP (CONFIGURATION). Assurez-vous d'avoir lu les descriptions des paramètres du nombre de photos, de la durée de la vidéo, de l'intervalle et de la sensibilité du capteur infrarouge. Veuillez noter que l'infrarouge passif est très sensible à la température ambiante. Plus la différence de température est élevée entre l'environnement et votre sujet, plus la distance de détection possible est grande. La distance de détection moyenne est d'environ 15 mètres.

Avant de laisser l'appareil, veuillez vérifier les choses suivantes:

- Les piles ou l'alimentation externe sont-elles installées/branchées en respectant la polarité, et la puissance de l'alimentation est-elle suffisante ?
- La carte SD a-t-elle assez d'espace disponible et le curseur de protection contre l'écriture situé sur la carte SD est-il sur off ?
- Le commutateur d'alimentation est-il en position ON (**MARCHE**) ? Ne le laissez pas sur SETUP (**CONFIGURATION**).

LIRE/EFFACER LES PHOTOS/VIDÉOS

Après avoir configuré, monté et activé votre **Trophy Cam**, vous aurez bien sûr hâte de revenir plus tard et regarder les photos (ou les vidéos) qu'il aura prises pour vous. Il y a plusieurs manières différentes de visionner les photos/vidéos prises.

Visionner les photos/vidéos sur l'écran LCD du Trophy Cam (modèles à affichage couleur uniquement)

- Placez le commutateur d'alimentation en mode (SETUP **CONFIGURATION** (mettez-le d'abord sur OFF (**ARRÊT**)).
- Appuyez sur la touche **OK (REPLAY)** pour accéder au mode de visionnage des photos/vidéos.
- Utilisez les touches **HAUT/BAS** pour faire défiler vos photos ou

vidéos. Le coin droit de l'affichage indiquera « JPG » pour les photos, et une icône film pour les fichiers vidéo. Appuyez sur la touche **DROITE (SHOT)** pour regarder une vidéo.

- Appuyez sur **MENU** pour effacer une image. Le mode Effacer image fonctionne selon indiqué ci-dessous. Pour sortir du mode de visionnage des photos/vidéos, appuyez sur la touche OK.

Visionner les photos/vidéos sur un moniteur vidéo externe

Un moniteur TV peut également être utilisé pour visionner les photos (ou les vidéos) de l'appareil. Branchez un moniteur TV ou un dispositif de visionnement (comme un cadre photo numérique) ayant une entrée vidéo composite standard (cordon jack RCA) au mini jack « TV Out » (sortie TV) du **Trophy Cam** en utilisant le câble fourni. Puis:

- Placez le commutateur d'alimentation en mode **SETUP (CONFIGURATION)** (mettez-le d'abord sur **OFF (ARRÊT)**).
- Appuyez sur la touche **OK**. La dernière photo prise apparaîtra sur le moniteur vidéo. Pour les séquences vidéo, appuyez sur la touche **SHOT (DROITE)** pour commencer la lecture, puis encore une fois pour arrêter.
- Appuyez sur la touche **HAUT** pour la photo ou la vidéo précédente et la touche **BAS** pour la suivante. Lorsque vous repasser des images, le nombre total de toutes les images de la carte SD et l'index de l'image affichée apparaissent respectivement au centre de l'écran LCD et au bas du moniteur vidéo.
- Appuyez sur la touche **OK** pour retourner vers l'état Visionner en direct (mode **SETUP (CONFIGURATION)**) lorsque le visionnement est terminé.



Câble de « sortie TV »

Effacer des photos ou des vidéos

Si vous désirez effacer une photo ou une vidéo, cela peut se faire facilement sans quitter le mode **SETUP (CONFIGURATION)**:

- Appuyez sur la touche **MENU**. Vous verrez le

premier écran « Delete » (effacer), qui vous donne le choix d'effacer seulement la photo/vidéo actuellement à l'écran, ou toutes les photos/vidéos (*voir ci-dessous*).

- Mettez en surbrillance le choix « Delete Current » (effacer la photo/vidéo en cours) ou « Delete All » (effacer toutes les photos/vidéos), puis appuyez sur **OK**.
- Ensuite, sélectionnez « Yes » (Oui) et appuyez sur OK pour effacer seulement la dernière photo ou vidéo affichée (si vous avez choisi « Delete Current »), ou chaque fichier photo et vidéo sur la carte (si vous avez sélectionné « Delete All »)-ou sélectionnez « Non » et appuyez sur OK pour annuler l'opération en n'effaçant aucun fichier.

REMARQUE : *Les fichiers effacés ne peuvent pas être restaurés !*

Il est également possible d'effacer tous les fichiers de la carte en utilisant le paramètre « Format » (formater).



Visionnage direct sur la carte SD

C'est la méthode la plus simple pour visionner des images. Vous n'avez qu'à retirer la carte SD du Trophy Cam. En rentrant chez vous, il vous suffit de mettre cette carte dans l'emplacement prévu à cet effet, soit dans votre ordinateur ou votre télévision (si elle est équipée d'un lecteur de carte SD). De cette façon vous pouvez laisser le Trophy Cam en place sur le terrain, prêt à prendre plus de photos. Une fois branché, le lecteur de carte fonctionne comme expliqué ci-dessous.

Visionnage sur un ordinateur

Vous pouvez également retirer le **Trophy Cam** de l'arbre sur lequel vous l'avez installé, et le brancher au port USB d'un ordinateur-il sera reconnu comme un « disque amovible », sans avoir besoin d'installer de pilote ou de logiciel.

Lorsque vous utiliser un PC (ou Mac*) pour visionner des photos (ou des séquences vidéo*), branchez d'abord l'appareil à l'ordinateur avec le câble USB fourni. Puis, utilisez un logiciel de visualisation d'images disponible dans le commerce, ou le navigateur inclus avec le système d'exploitation du PC pour visionner les images sauvegardées sur la carte SD dans le dossier \DCIM\100EK113. Chaque nouvelle photo ou vidéo sera numérotée de dans l'ordre où elle a été prise. Par exemple, vous verrez des noms de fichiers comme « PICT0001.JPG » or « PICT0001.ASF ». Grâce au suffixe du format de fichier, vous pouvez distinguer si le fichier est une photo (avec le suffixe .jpg) ou une vidéo (avec le suffixe .asf).

**Un logiciel supplémentaire pourra être nécessaire pour visionner les fichiers vidéo « ASF » sur un Mac.*

Le **Trophy Cam** supporte 3 types de formats de système de fichiers, FAT12, FAT16 et FAT32. La valeur par défaut est FAT16 pour sauvegarder les photos et les vidéos. Voici quelques remarques à ce sujet:

- Vous n'avez pas besoin de vous préoccupez du format du système de fichiers du **Trophy Cam** à moins que votre équipement ait des difficultés à lire la carte SD. Si tel est le cas, veuillez d'abord formater la carte SD avec le **Trophy Cam** ou dans votre ordinateur, puis insérez la carte dans votre **Trophy Cam** et essayez de nouveau.
- Le format de fichier par défaut du **Trophy Cam** est FAT16, que la plupart des ordinateurs peuvent lire. Si vous formatez une carte SD pour le **Trophy Cam** dans votre ordinateur, vous devrez choisir le format de système de fichier FAT16. Normalement, FAT16 est recommandé, à moins que vous ayez une autre visionneuse d'images qui utilise le format FAT12 ou FAT32.

TÉLÉCHARGEMENT des PHOTOS/VIDÉOS

Pour télécharger vos photos/vidéos sur un PC ou un Mac*, assurez-vous d'abord que le commutateur d'alimentation du **Trophy Cam** soit en position OFF (**ARRÊT**). Branchez le câble fourni sur la prise USB de l'appareil, puis directement sur une prise USB principale de votre ordinateur - n'utilisez pas les prises USB du panneau frontal/du clavier ou des « hubs » non-alimentés. Le Trophy Cam sera reconnu comme un dispositif de « stockage de masse USB » (ceci pourra prendre quelques secondes la première fois que vous

le connecterez). Si vous préférez laissez votre appareil dans les bois et simplement retirer sa carte SD, un lecteur de carte SD fonctionne comme il a été décrit dans cette section une fois que la carte est insérée et le lecteur branché à votre ordinateur.

Avec Windows XP ou plus récent, vous n'avez qu'à faire votre choix dans la fenêtre qui apparaîtra au moment du branchement du Trophy Cam à un port USB de votre ordinateur. Vous pourrez ainsi copier, visionner ou imprimer vos photos (voir capture d'écran ci-contre).



Le Trophy Cam sera reconnu comme un « Disque amovible » si vous ouvrez la fenêtre « Mon ordinateur » (sur les Macs, une icône apparaîtra sur votre bureau).

Les fichiers photos du **Trophy Cam** sont appelés « PICT0001.JPG » etc., et se trouvent dans le dossier « DCIM\100EK113 » sur ce « Disque amovible ». Les noms des fichiers vidéo se termineront par « .ASF ». Vous pouvez copier les photos/vidéos sur votre disque dur comme vous le feriez pour n'importe quel fichier - copiez/ collez simplement ou glissez/posez vers votre disque dur ou sur votre bureau.

Après que les photos aient été copiées sur votre disque dur, vous pouvez débrancher le **Trophy Cam**. (Sur les ordinateurs Mac, une icône apparaîtra sur votre bureau) Il est possible de visionner ou d'éditer les fichiers au standard .jpg du **Trophy Cam** avec n'importe quel logiciel photo de votre choix. Il est également possible de visionner les fichiers vidéos .asf avec Windows Media Player (version 7 ou plus récente) ou un autre lecteur similaire

** Il est possible qu'un logiciel supplémentaire soit nécessaire pour visionner les fichiers vidéo « ASF » sur un Mac.*

DIAGNOSTIC / QUESTIONS FRÉQUEMMENT POSÉES

La durée de vie des piles est plus courte que prévue

1. La durée de vie des piles changera selon la température ambiante et le nombre de photos prises pendant un temps donné. Généralement, le **Trophy Cam** sera capable de prendre plusieurs milliers de photos avant que les piles ne soient déchargées.
2. Vérifiez que vous avez utilisé des piles alcalines ou au lithium neuves. **Bushnell recommande d'utiliser 8 piles AA au lithium Energizer® dans tous les Trophy Cams pour obtenir une autonomie maximale.**
3. Assurez-vous que le commutateur d'alimentation soit en position « ON » (Marche) et que l'appareil n'ait pas été laissé en mode « SETUP » (Configuration) sur le terrain.
4. Assurez-vous d'utiliser une marque de carte SD reconnue. **Bushnell recommande les cartes SD SanDisk® d'une capacité pouvant atteindre 16 Go.** Notre expérience indique que les cartes SD de mauvaise qualité peuvent réduire la durée de vie des piles de votre **Trophy Cam**.

L'appareil arrête de prendre des photos ou n'en prend pas

1. Veuillez vous assurer que la carte SD n'est pas pleine. Si tel est le cas, l'appareil arrêtera de prendre des photos.
2. Vérifiez les piles pour vous assurer que ce sont des piles AA alcalines ou au lithium neuves. *Voir le paragraphe précédent concernant la durée de vie des piles.*
3. Assurez-vous que le commutateur d'alimentation de l'appareil soit en position « ON » (Marche) et non en mode « OFF » (Arrêt) ou « SETUP » (Configuration).
4. Assurez-vous que vous utilisez une carte SD reconnue. **Bushnell recommande les cartes SD SanDisk® d'une capacité pouvant atteindre 16 Go.**
5. Si le curseur de protection contre l'écriture de la carte SD est en position verrouillé, l'appareil ne prendra pas de photos.
6. Si vous utilisez une carte SD dans un autre dispositif avant de

l'insérer dans votre **Trophy Cam**, vous voudrez peut-être essayer de formater la carte en utilisant le paramètre « Format » du mode SETUP (Configuration) - assurez-vous d'avoir sauvegardé d'abord tous les fichiers importants, car le formatage effacera tous les fichiers existants). Dans certains cas, d'autres appareils peuvent modifier le formatage de la carte SD de telle manière qu'elle ne fonctionnera pas correctement avec le **Trophy Cam**.

L'appareil ne s'allume pas

1. Assurez-vous d'avoir installé au moins 4 piles (le nombre minimum requis) dans le compartiment à piles, en commençant par le haut et en remplissant les emplacements 1-4 sans laisser d'« espaces ». **Bushnell recommande d'utiliser 8 piles AA au lithium Energizer® dans tous les Trophy Cams.**
2. Assurez-vous d'avoir installé les piles correctement, en respectant la polarité. Placez toujours l'extrémité négative (plate) de chaque pile en contact avec le côté ressort de son emplacement à l'intérieur de l'appareil.
3. Après avoir changé le commutateur de la position « OFF » à la position « SETUP » ou « ON », veillez à ce qu'il soit en bonne position pour activer le mode qui convient (évités les positions intermédiaires (commutateur placé entre deux modes)).
4. Ne mettez pas le commutateur directement de « ON » sur « SETUP » - mettez toujours d'abord le commutateur tout en bas sur « OFF », puis sur « SETUP ».

Problèmes de qualité des photos et/ou vidéos

1. *Les photos ou vidéos prises de nuit semblent trop sombres*
 - a. Vérifiez l'icône de charge des piles pour voir si les piles ont une charge suffisante. Le flash ne fonctionnera plus lorsque le niveau de charge des piles sera faible.
 - b. Vous obtiendrez de meilleurs résultats lorsque le sujet sera à portée idéale du flash, pas plus de 15 mètres de l'appareil. Les sujets pourront sembler trop sombres à des distances plus grandes.

- c. Veuillez noter que lorsque le paramètre « Capture Number » (Nombre de Photos) est réglé sur plus d'« 1 photo », ou est réglé avec des intervalles très courts, certaines photos pourront sembler plus sombres que d'autres du fait du temps de réponse plus court et du re-déclenchement rapide de l'appareil, laissant moins de temps au flash pour se recharger complètement avant de se déclencher une nouvelle fois.
2. *Les photos ou vidéos prises en plein jour semblent trop sombres*
 - a. Assurez-vous que l'appareil n'est pas pointé vers le soleil ou d'autres sources de lumière pendant la journée, car cela pourra avoir pour conséquence des photos ou des vidéos sombres (du fait de l'exposition automatique).
 3. *Les photos ou vidéos prises de nuit semblent trop claires*
 - a. Vous obtiendrez de meilleurs résultats lorsque le sujet sera à portée idéale du flash, pas plus de 3 mètres de l'appareil. Les sujets pourront sembler trop clairs à des distances plus courtes.
 4. *Les photos ou les vidéos prises en plein jour semblent trop claires*
 - a. Assurez-vous que l'appareil n'est pas pointé vers le soleil ou autres sources de lumière pendant la journée.
 5. *Les photos sont striées*
 - a. Dans certains cas, dans des conditions de lumière basse et avec les sujets qui se déplacent rapidement, il est possible que les réglages de la résolution sur 5 MP ou 8 MP ne fonctionnent pas aussi bien que le réglage sur 3 MP.
 - b. Si les photos que vous prenez de sujets qui se déplacent rapidement sont striées, essayez plutôt le réglage sur 3 MP.
 6. *Couleur dominante rouge, vert ou bleu*
 - a. Dans certaines conditions de luminosité, le détecteur de luminosité peut ne pas fonctionner de façon optimale, ce qui aura pour résultat des photos aux coloris altérés.
 - b. Si cela se produit régulièrement, il se peut que le détecteur soit défectueux. Dans ce cas, veuillez contacter votre revendeur Bushnell.

7. *Séquences vidéos courtes–n'enregistre pas pendant la durée fixée*
 - a. Vérifiez que la carte SD n'est pas pleine.
 - b. Assurez-vous que les piles sont suffisamment chargées. Vers la fin de la durée de vie des piles, l'appareil peut choisir d'enregistrer des séquences vidéo plus courtes pour préserver la charge restante des piles.

L'impression date/heure n'apparaît pas sur les photos

1. Assurez-vous que le paramètre « Time Stamp » (Impression date/heure) est sur « On ».

Les photos prises ne contiennent pas de sujet présentant de l'intérêt

1. Vérifiez le réglage du paramètre « Sensor Level » (Sensibilité du Capteur infrarouge). Lorsque la température ambiante est élevée, réglez la sensibilité du détecteur sur « High » (élevée) et pour une utilisation par temps froid, réglez la sensibilité du détecteur sur « Low » (basse).
2. Essayez d'installer votre appareil dans un endroit où il n'y a pas de source de chaleur dans la ligne de vue de l'appareil.
3. Dans certains cas, quand il est installé près d'un plan d'eau, il est possible que l'appareil prenne des photos ne contenant aucun sujet. Essayez alors de pointer l'appareil vers le sol.
4. Evitez d'installer l'appareil sur de petits arbres susceptibles de bouger quand il y a beaucoup de vent.
5. Débarrassez-vous de toutes les branches qui se trouvent directement devant l'objectif de l'appareil.

La LED du capteur infrarouge passif (PIR) clignote/ne clignote pas

1. Lorsque l'appareil est en mode SETUP (CONFIGURATION), une LED située sur la face avant du Trophy Cam clignote à chaque mouvement détecté. Cela est utile lors de l'installation uniquement et aidera l'utilisateur à orienter correctement l'appareil.
2. Pendant l'utilisation, la LED ne clignotera pas lorsque l'appareil prendra une photo. Cela sert à camoufler l'appareil du gibier.

Problèmes d'écran LCD

- L'écran LCD s'allume mais il n'y a pas de texte.*
 - Après avoir mis le commutateur d'OFF (ARRÊT) sur SETUP (CONFIGURATION) ou ON (MARCHE), vérifiez que le commutateur est sur la bonne position afin que le mode choisi soit bien sélectionné (évités les positions « entre » deux modes).
 - Ne mettez pas le commutateur directement d'ON (MARCHE) sur SETUP (CONFIGURATION). Mettez à chaque fois le commutateur d'abord tout en bas sur OFF (ARRÊT) puis sur SETUP (CONFIGURATION).
- L'écran LCD présente une légère ligne noire après que vous soyez passé de SETUP (CONFIGURATION) à ON (MARCHE)*
 - L'écran LCD s'éteint lorsque vous mettez le commutateur en position ON (MARCHE). Dans certains cas, cette ligne noire apparaîtra puis s'estompera une seconde après. Ceci est normal et l'appareil fonctionnera correctement.
- L'écran s'allume mais s'éteint aussitôt*
 - Assurez-vous d'avoir inséré correctement la carte SD.

L'appareil ne garde pas les réglages en mémoire

- Assurez-vous d'avoir sauvegardé tous les réglages que vous avez faits en mode SETUP (CONFIGURATION), en appuyant sur « OK » après avoir effectué le changement. Si vous ne sauvegardez pas votre nouveau réglage après l'avoir changé, l'appareil continuera à utiliser le réglage par défaut original pour ce paramètre.

CARACTÉRISTIQUES TECHNIQUES

Capteur d'images	5 Mégapixels couleur CMOS
Résolution Maximale	3264x2448 (8 MP)
Objectif	Focale = 3,1 ; Champ de Vision = 50 ° ; Infrarouge à activation automatique
Portée du flash infrarouge	12-15 mètres
Écran d'affichage	Affichage noir et blanc standard : 24x32 mm(1.5 pouces) ; affichage couleur : 32x42 mm (2 pouces)
Carte mémoire	SD ou SDHC, capacité maximum 16 Go
Mémoire interne	32 Mo
Taille des photos	8 MP = 3264x2448; 5 MP = 2560x1920; 3 MP = 2048x1536
Taille des vidéos	720x480/30 fps, 640x480/30 fps, 320x240/30 fps
Sensibilité de l'infrarouge passif	Capteur Infrarouge Passif (PIR) à 3 niveaux de sensibilité : Élevée / Normale / Faible
Fonctionnement	Jour/Nuit
Temps de réponse	1s
Intervalle de déclenchement	Programmable 1s - 60 mn
Nombres de prises de vue	Programmable 1 – 3
Durée des vidéos	Programmable 5-60s
Alimentation	8xAA recommandées, 4xAA alimentation d'urgence
Consommation en stand-by	<0,3 mA (<7 mA/jour)
Consommation	200 mA (+530 mA lorsque LED-IR allumé)
Interface utilisateur	Écran LCD
Interface	Sortie TV (NTSC/PAL) ; USB ; emplacement pour carte mémoire ; prise pour alimentation externe 6V
Sécurité	Sangle ; filetage (1/4-20) sous l'appareil pour fixation sur pied
Température de fonctionnement	De -20°C à +60°C (température de stockage : de -30°C à +70°C)
Taux d'humidité pour un bon fonctionnement	5% - 90%
Normes	FCC/CE/RoHs/WEEE

GARANTIE LIMITÉE DE DEUX ANS

Votre produit Bushnell® est garanti contre les éventuels vices de matière ou de fabrication pendant deux ans à compter de la date d'achat. En cas de défaut durant la période de garantie, nous nous réservons la possibilité de réparer, ou d'échanger le produit, sous condition que vous retourniez le produit en port payé. Cette garantie ne couvre pas les dommages causés par une mauvaise utilisation, une mauvaise manipulation, une mauvaise installation, ou un entretien incorrect effectué par une personne autre que le Centre de Réparation agréé par Bushnell.

Tout retour effectué dans le cadre de la présente garantie doit être accompagné des éléments ci-dessous :

- 1) Un chèque/ mandat de \$10,00 \$ pour couvrir les frais de port et de manutention
- 2) Nom et adresse à laquelle le produit devra être renvoyé
- 3) Une explication de la défaillance constatée
- 4) Preuve de la date d'achat
- 5) Le produit doit être soigneusement emballé dans un carton d'expédition, pour éviter qu'il ne soit endommagé durant le transport, avec renvoi en port payé à l'adresse indiquée ci-dessous :

AUX USA, envoyer à:

Bushnell Outdoor Products
Attn.: Repairs
8500 Marshall Drive
Lenexa, Kansas 66214

AU CANADA envoyer à:

Bushnell Outdoor Products
Attn.: Repairs
25A East Pearce Street, Unit 1
Richmond Hill, Ontario L4B 2M9

Pour les produits achetés hors des États-Unis ou du Canada veuillez contacter votre revendeur local pour les informations applicables de la garantie. En Europe vous pouvez également contacter Bushnell à:

Bushnell Allemagne GmbH
European Service Centre
Mathias-Brüggen-Str. 80
D-50827 Köln
ALLEMAGNE
Tél : +49 221 995568-0
Fax : +49 221 995568-20

Cette garantie vous ouvre des droits spécifiques.

Vos droits peuvent varier d'un pays à l'autre.

©2010 Bushnell Outdoor Products

Les caractéristiques et les designs sont susceptibles de changer sans préavis ou obligation de la part du fabricant.

DÉCLARATION DE CONFORMITÉ FCC :

Ce matériel a été testé et s'est révélé conforme aux limites fixées pour un dispositif de classe B, conformément à la section 15 de la réglementation FCC. Ces limites sont destinées à apporter une certaine protection contre les parasites nuisibles dans un immeuble résidentiel.

Le fonctionnement est sujet aux deux conditions suivantes : (1) Ce dispositif peut ne pas causer d'interférence nuisible, et (2) ce dispositif doit accepter toute interférence reçue, y compris l'interférence qui peut entraîner tout fonctionnement non désiré.

Ce matériel génère, utilise et peut émettre de l'énergie à radiofréquence et, s'il n'est pas installé et utilisé conformément aux instructions; il risque de provoquer des parasites nuisibles aux communications radio. Toutefois, il n'existe aucune garantie assurant qu'il n'y aura pas de parasites lors d'une installation particulière. Si cet appareil ne cause pas d'interférences néfastes à la réception de la radio ou de la télévision, ce qui peut être déterminé en mettant l'appareil en marche ou à l'arrêt (on/off), l'utilisateur est encouragé à tenter de corriger l'interférence grâce à l'une ou plusieurs des mesures ci-dessous :

- Réorientez ou repositionnez l'antenne de réception.
- Augmentez la séparation entre le matériel et le récepteur.
- Branchez l'appareil sur la prise d'un circuit différent de celui où est branché le récepteur.
- Demandez de l'aide au revendeur ou à un technicien radio/TV expérimenté.

Le dispositif ne contient aucune pièce pouvant être réparée par l'utilisateur. Les réparations doivent être confiées à un centre autorisé de dépannage de Bushnell. Les réparations ou les modifications non autorisées peuvent entraîner des dommages permanents du matériel, en rendant nulle votre garantie et votre autorité pour faire fonctionner ce dispositif aux termes des règlements de la Partie 15.

Le câble d'interface blindé fourni doit être utilisé avec le matériel afin qu'il soit conforme aux limites fixées pour un dispositif numérique conformément à la Sous-section B de la Section 15 de la réglementation FCC.



Bushnell®



TROPHY CAM™

TROPHY
— XLT —

MANUAL DE INSTRUCCIONES

Modelo #: 119435 / 119445 / 119455

Cat # 98-1517 / 1-10

ESPAÑOL

Www.Somanuals.com. All Manuals Search And Download.

NOTA IMPORTANTE

Felicidades por comprar una de las mejores cámaras de rastreo del mercado! Bushnell está muy orgullosa de este concentrado de tecnología y estamos seguros que usted también quedará complacido. Agradecemos su compra y queremos ganarnos su confianza. Consulte las notas siguientes y las instrucciones de este manual para asegurarse que queda plenamente satisfecho con este producto.

Si su Bushnell Trophy Cam parece no funcionar correctamente o si tiene problemas de calidad con los vídeos o fotos, consulte la sección Identificación de Problemas/Preguntas Frecuentes de las páginas 90-94. A menudo los problemas se deben a algo tan sencillo que no se tuvo en cuenta o se solucionan simplemente cambiando un ajuste.

Si el problema continúa después de intentar las soluciones de la sección Identificación de Problemas/Preguntas Frecuentes, le aconsejamos que llame a la tienda donde lo compró, para que esta, si es necesario, se ponga en contacto con el Servicio Atención al Cliente de Bushnell.

Bushnell recomienda utilizar ocho baterías AA de litio Energizer® en todas las Trophy Cam para conseguir la máxima duración de la batería

Bushnell recomienda utilizar tarjetas SanDisk® SD y SDHC (hasta 16 GB de capacidad) en todas las Trophy Cam

INTRODUCCIÓN

Acerca de la TROPHY CAM

La **Bushnell Trophy Cam** es una cámara digital de exploración. Puede ser activada por cualquier movimiento de piezas de caza de una posición, detectado por un sensor de movimiento por infrarrojos pasivo (PIR) muy sensible, y tomar fotos (estáticas hasta 8 MP) o vídeos de gran calidad.

La **Trophy Cam** consume muy poca energía (menos de 300 μ A) en estado de espera (vigilancia). Esto significa que puede proporcionar hasta seis meses de tiempo de funcionamiento si está alimentada con ocho baterías alcalinas AA y hasta doce meses con baterías AA de litio. Cuando se detecta movimiento en la zona supervisada, la unidad de cámara digital se activará de inmediato (normalmente en menos de un segundo) y después tomará automáticamente fotos o vídeos conforme a los ajustes previamente programados. La **Trophy Cam** incorpora LED infrarrojos integrados que funcionan como un flash, de forma que proporciona fotos o vídeos claros (en blanco y negro) incluso en la oscuridad y puede tomar fotos o vídeos a color si hay suficiente luz diurna. La **Trophy Cam** se ha diseñado para utilizarla en exteriores y resiste el agua y la nieve.

Aplicaciones

La **Trophy Cam** puede usarse como cámara de rastreo para cazar o localizar piezas. Resulta poco adecuada para aplicaciones de vigilancia.

PIEZAS y CONTROLES

La **Trophy Cam** incorpora las siguientes conexiones para dispositivos externos: puerto USB, ranura para tarjetas SD, salida de TV y entrada para alimentación CC externa (Fig. 1).

El modo de funcionamiento se selecciona con un interruptor de encendido de tres posiciones: **APAGADO (OFF)**, **CONFIGURACIÓN (SETUP)** y **ENCENDIDO (ON)** (Fig. 2).

La interfaz de teclado de control son seis teclas se utiliza principalmente en modo de CONFIGURACIÓN (SETUP) para seleccionar las funciones y parámetros operativos. Como se muestra en la Fig. 2, estas teclas son: **ARRIBA, ABAJO, IZQUIERDA, DERECHA, ACEPTAR y MENÚ**. Cuatro de las techas también pueden ejecutar una segunda función (aceleradores de teclado en modo de **CONFIGURACIÓN**) además de su función principal: La tecla **ABAJO** se puede usar para fijar el modo de Fotografía de la cámara (icono de cámara estática) y la tecla **ARRIBA** para ponerla en modo de Vídeo (icono de cámara de cine). La tecla **DERECHA** también sirve como botón de disparador manual de la cámara y la tecla **ACEPTAR** conmuta la cámara al modo de Reproducción (Replay). Estas funciones secundarias se indican mediante iconos o textos sobre la tecla, tal como se muestra en la Fig. 2.

VISTA FRONTAL



Fig. 1: Conexiones

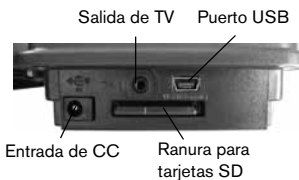



Fig. 2: Guía de botones e interruptores

INSTALACIÓN DE LAS BATERÍAS Y LA TARJETA SD

Antes de empezar a conocer el funcionamiento de su **Trophy Cam** tendrá que colocar un conjunto de baterías e insertar una tarjeta SD. Aunque puede hacerse en solo un momento, hay algunos aspectos que debería conocer sobre baterías y tarjetas SD, así que tómese unos minutos para **leer las indicaciones y precauciones siguientes**:

Cargar batería

Después de abrir los dos cierres del lado derecho de la **Trophy Cam**, verá que la **Trophy Cam** tiene ocho cavidades para baterías. Empezando por la parte superior del compartimiento, las cavidades 1, 2, 3, 4 forman un grupo, mientras que las 5, 6, 7 y 8 forman el otro grupo, cada uno proporcionando 6 V en paralelo. Para conseguir la máxima duración de la batería debería instalar un juego completo de



ocho baterías. La **Trophy Cam** también puede funcionar con sólo cuatro baterías colocadas únicamente en el grupo superior (véase a la derecha), empezando por la cavidad 1. Con cuatro baterías la duración de las mismas será menor, pero la cámara funcionará con normalidad. Tanto si usa cuatro como ocho, asegúrese de insertar cada batería con la polaridad correcta (extremo negativo o "plano" contra el muelle largo de cada cavidad para batería).

Bushnell recomienda usar ocho baterías AA nuevas de litio (marca Energizer®) o alcalinas. También pueden usarse baterías recargables de Ni-MH pero su duración puede resultar menor ya que pierden eficiencia con el tiempo y a bajas temperaturas. También es posible utilizar una batería externa de células de plomo y ácido con 6 V de salida o un adaptador de CA adecuado, a continuación se ofrecen más detalles.

Con una fuente de alimentación externa (opcional, debe conseguirla el usuario)

Opcionalmente puede conectar una fuente de alimentación externa de 6 V CC al conector "DC In" de la parte inferior de la Trophy Cam. Se recomienda utilizar una fuente de alimentación con una salida de corriente superior a 1000 mA. No obstante, en funcionamiento diurno, cuando no es necesario el flash, la Trophy Cam puede funcionar con mucha menos corriente (>400 mA). Utilice un cable de alimentación compatible (no suministrado) para conectar la fuente de alimentación de DC externa al conector de entrada de corriente de la Trophy Cam, tras comprobar que la polaridad es la correcta.

Nota: El conector de corriente es un enchufe de corriente continua coaxial del 4,0 x 1,7 mm con polaridad positiva en la "punta" (dentro del terminal) (Radio Shack P/N 274-1532 o equivalente).

Si se conecta una fuente de alimentación y se colocan baterías, la Trophy Cam se alimentará con la fuente de alimentación externa.

Cuando se debiliten las baterías se pondrá azul el LED indicador de carga baja de las baterías, indicando que es necesario cambiarlas (pág. 6, "Vista frontal").

Insertar una tarjeta SD

Las **Trophy Cam** tienen una memoria interna de 32 MB, que les permite contener sólo unas 20 fotografías (con una resolución de 5 MP). Esto resulta práctico para probar la cámara y familiarizarse con ella, pero sin duda usted deseará dejar la cámara desatendida durante más de un día, por lo que es recomendable utilizar una tarjeta SD. Inserte la tarjeta SD (con el interruptor de encendido de la cámara en la posición **OFF**) antes de empezar a utilizar la máquina. No inserte ni retire la tarjeta SD si el interruptor de encendido de la cámara en la posición **ON**.

La **Trophy Cam** utiliza una tarjeta de memoria SD (Secure Digital) estándar para guardar fotografías (en formato .jpg) y vídeos (en formato .asf). Se pueden usar tarjetas SD y SDHC (SD de gran capacidad) hasta un máximo de 16GB. Antes de introducir la tarjeta SD en la ranura para tarjetas después de abrir la tapa delantera de la cámara, compruebe que el interruptor de protección contra escritura del lateral de la tarjeta está en la posición “off” (NO en la “Lock”). A continuación se explica cómo insertar y retirar la tarjeta SD:

- Inserte la tarjeta SD en la ranura para tarjetas con la etiqueta hacia arriba (véase la figura anterior). Un chasquido indica que la tarjeta se ha instalado satisfactoriamente. Si la cara que mira hacia arriba no es la correcta no podrá insertarla sin forzarla, sólo hay una manera correcta de insertar tarjetas. Si la tarjeta SD no se coloca correctamente el dispositivo no mostrará el icono de la tarjeta SD en la LCD en modo de CONFIGURACIÓN (SETUP) (el icono de tarjeta SD visualizado después de cambiar a modo de CONFIGURACIÓN tendrá un símbolo de “candado” en su interior si la tarjeta está bloqueada). Es recomendable formatear la tarjeta SD con el parámetro “Formato” de la **Trophy Cam** antes de utilizarla por primera vez, especialmente si la tarjeta ya ha sido usada en otros dispositivos (*consulte los detalles en “Cambio de los ajustes de los parámetros del menú”*).



- Para quitar la tarjeta SD, presione suavemente la tarjeta (no intente tirar de ella si presionarla antes). La tarjeta se suelta de la ranura y queda lista para quitarla cuando se oye un chasquido.

ADVERTENCIA

Compruebe que la cámara esté apagada antes de insertar o retirar la tarjeta SD y las baterías.

UTILIZACIÓN DE LA TROPHY CAM

Después de preparar la **Trophy Cam** instalando correctamente las baterías y la tarjeta SD, basta con llevarla al exterior, sujetarla a un árbol, encenderla y dejarla, y así obtendrá algunas grandes fotos, que es exactamente lo que usted deseaba. No obstante, recomendamos encarecidamente que antes pase algún tiempo más bajo cubierto, con su manual y su cámara, hasta que sepa algo más sobre que hacen el interruptor de tres posiciones y las teclas de control. Como mínimo, probablemente quiera poner el día y la hora de forma que la cámara los impresione (o no, es decisión suya) en las fotos cuando las tome, aprender a configurar la cámara para tomar vídeos breves en lugar de fotos si lo desea y leer algunos trucos sobre el montaje un árbol.

MODOS APAGADO, ENCENDIDO Y CONFIGURACIÓN

La **Trophy Cam** tiene tres modos operativos básicos:

- Modo **APAGADO**: Interruptor de encendido en la posición **OFF**.
- Modo **ON**: Interruptor de encendido en la posición **ON** (pantalla LCD apagada.)
- Modo **CONFIGURACIÓN**: Interruptor de encendido en la posición **SETUP** (pantalla LCD encendida).

OFF Modo APAGADO

El modo **APAGADO** es el modo “seguro” cuando debe realizarse alguna acción, como sustituir la tarjeta SD o las baterías, o cuando se transporta el dispositivo. También utilizará el modo **APAGADO** si posteriormente conecta la cámara al puerto USB de un ordenador para descargar sus fotos o vídeos. Y, por supuesto, cuando guarde o no utilice la máquina, moverá el interruptor a **OFF**. Tenga presente que incluso en modo **APAGADO** la **Trophy Cam** sigue consumiendo corriente, aunque sea muy poca. Por tanto, es buena

idea retirar las baterías de su compartimiento si no va a utilizar la cámara durante un período prolongado.

ON Modo ENCENDIDO

Una vez instaladas las baterías y la tarjeta SD, puede encender la cámara siempre que quiera. Cuando se mueve el interruptor de encendido a la posición superior, la cámara para a modo **ENCENDIDO** (activo). El LED indicador de movimiento (*pág. 5, "Vista frontal"*) destellará en rojo unos 10 segundos. Este intervalo le da tiempo para cerrar la tapa delantera de la **Trophy Cam**, bloquearla y abandonar el área observada. Una vez en modo **ENCENDIDO**, no es necesario ni posible ningún control manual (las teclas de control no tienen ningún efecto). La **Trophy Cam** tomará fotos o vídeos automáticamente (en función de su configuración actual) cuando sea activada por la detección por el sensor PIR de actividad en la zona que abarca.

Puede mover el interruptor de encendido directamente de **OFF** a **ON** o detenerlo antes en la posición **SETUP** para cambiar uno o más ajustes y pasar después a **ON** al terminar de hacerlo.

SETUP CONFIGURACIÓN

En modo **CONFIGURACIÓN** puede comprobar y cambiar los ajustes de la **Trophy Cam** con ayuda de la LCD integrada (o con un monitor conectado al conector de salida de TV). Estos ajustes, accesibles en el menú CONFIGURACIÓN, le permiten cambiar la resolución de las fotos o vídeos, el intervalo entre fotos, la impresión de la fecha, etc. Si desplaza el interruptor de encendido a la posición **SETUP** se encenderá la pantalla LCD y verá una pantalla de información que muestra cuántas imágenes se han tomado, el nivel de la batería, el modo de cámara o de vídeo, etc. (véase la Fig. 3 siguiente).

NOTA: desplace siempre el interruptor de encendido de OFF a SETUP. Existe el riesgo de que la cámara se bloquee si se pasa de ON a SETUP. En tal caso, desplace el interruptor a OFF y después empújelo de nuevo a SETUP.

Fig. 3: Información en la pantalla de CONFIGURACIÓN
(Se enseña pantalla del modelo estándar)

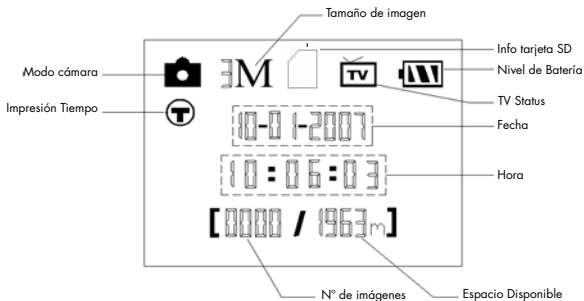

SETUP Modo rápido

Como ya se indicó en "Piezas y controles", cuatro de las teclas situadas bajo la LCD tienen funciones secundarias de "aceleración de teclado" cuando se pone la cámara en modo **CONFIGURACIÓN** (pero no se ha pulsado la tecla **MENÚ**):

- Pulse la tecla **ARRIBA** para fijar rápidamente la cámara para tomar videos.
- Pulse la tecla **ABAJO** para fijar rápidamente la cámara para tomar fotos estáticas.
- Pulse la tecla **DERECHA** para activar manualmente el obturador. Esto resulta útil para probar la cámara y asegurarse que está en modo **CONFIGURACIÓN**, pulse la tecla **DERECHA** y unos segundos después se guardará en la tarjeta SD (o en la memoria interna si no hay tarjeta) una foto o un vídeo (en función del ajuste de la tarjeta). El contador "número de imágenes tomadas" de la parte inferior izquierda del LCD aumentará en uno. Si cuando pulsa la tecla SHOT la pantalla indica "SD PROTEGIDA", apague la cámara, retire la tarjeta SD y deslice su interruptor de protección para desactivarlo.
- Pulse la tecla **OK** para ver (revisar o reproducir) fotos/videos en la LCD (sólo modelos con visor a color) o en un monitor de TV conectado (modelos con pantalla estándar). Encontrará más detalles en "Reproducción de fotos/videos".

Utilización del menú CONFIGURACIÓN para cambiar ajustes

El objetivo principal del modo **CONFIGURACIÓN** es permitirle cambiar los ajustes de los parámetros de la cámara (dispondrá de 12 o 13) para que su **Trophy Cam** funcione exactamente como usted desea que lo haga. Puede hacerlo entrando en el menú CONFIGURACIÓN y pulsando las teclas situadas bajo la pantalla LCD, que le mostrarán los distintos parámetros y sus ajustes.

Cambio ajustes por el menú CONFIGURACIÓN (Setup)

Una amplia gama de opciones o "parámetros" le permiten configurar la **Trophy Cam** a sus preferencias de utilización. Para cambiar el ajuste de cualquier parámetro, antes debe cambiar al modo CONFIGURACIÓN. Cuando esté en modo **CONFIGURACIÓN**, si pulsa el botón **MENÚ** podrá seleccionar cualquier parámetro y cambiar su ajuste. El nombre del parámetro y su ajuste actual aparecen en la LCD. Si pulsa la tecla **DERECHA** o **IZQUIERDA** se desplazará al parámetro siguiente o anterior (**DERECHA** para pasar al siguiente parámetro y **p** para volver al anterior) y pulsando las teclas **ARRIBA** o **ABAJO** le podrá seleccionar un valor distinto para el parámetro visualizado actualmente. Cuando haya seleccionado el nuevo ajuste deseado de un parámetro, pulse el botón OK (aceptar) para guardar el nuevo ajuste (realmente, cambiarlo). Cuando haya terminado de cambiar los ajustes de uno o más parámetros, pulse **MENÚ** de nuevo para salir del menú **CONFIGURACIÓN**. También puede pulsar **MENÚ** siempre que desee cancelar el cambio de ajuste de un parámetro después de seleccionar un nuevo ajuste (pero antes de pulsar **OK**). Después de ajustar los parámetros a sus preferencias recuerde cambiar el interruptor a **ON** para empezar a tomar fotos o vídeos. Si el interruptor queda en la posición **CONFIGURACIÓN** no se capturará ninguna imagen (*excepto si pulsa la tecla DERECHA/disparo después de salir del menú*) -de hecho, la cámara se apagará automáticamente pasados unos segundos si no se pulsa ninguna tecla.

Modelos pantalla a color vs. modelo estándar

Existe una ligera diferencia en cómo muestran los ajustes de los parámetros los dos tipos de modelo de **Trophy Cam**:

- En modelos con visor a color, todos los ajustes disponibles para el parámetro visualizado actualmente se muestran en una pantalla, con una marca junto al ajuste actual (Fig. 4a). Para cambiar el ajuste, utilice primero las teclas **ARRIBA/ABAJO** para resaltar (seleccionar) el nuevo ajuste que desea (Fig. 4b) y después pulse **OK** para “Ejecutar” realmente el cambio al ajuste seleccionado. La marca aparecerá junto al nuevo ajuste para confirmarlo (Fig. 4c).
- En modelos con pantalla estándar (sin color), sólo se visualiza un ajuste cada vez, a partir del ajuste actual del parámetro cuando se selecciona por primera vez (Fig. 4a). Para cambiar el ajuste, utilice las teclas **ARRIBA/ABAJO** para visualizar el nuevo ajuste que desea (Fig. 4b) y después pulse **OK** para “Ejecutar” (realizar realmente el cambio a este ajuste). Si desea confirmar el ajuste actual, basta pulsar la tecla DERECHA para desplazarse al parámetro siguiente y después pulsar IZQUIERDA para volver al anterior. Debería ver el ajuste del parámetro que acaba de hacer.

Fig. 4: Selección de ajustes de parámetro

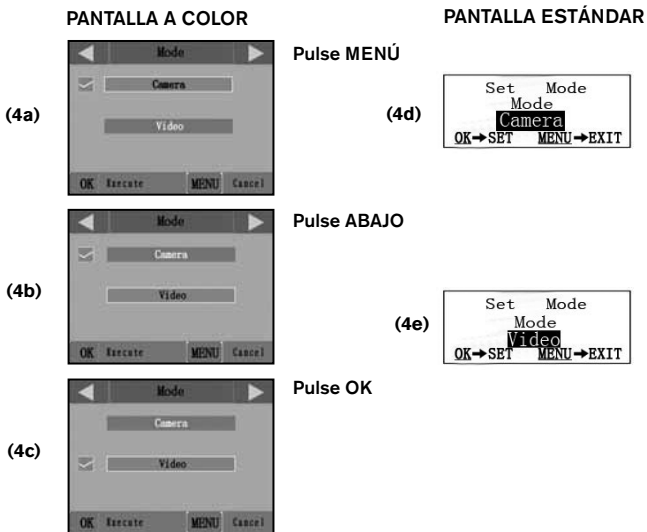

EJEMPLOS – Cambio de los ajustes de algunos parámetros comunes

A partir de esta página encontrará tablas que enumeran todos los parámetros del menú **CONFIGURACIÓN** junto con sus posibles ajustes (o rango de ajustes) y una descripción detallada de qué hacen los controles de los parámetros y qué los ajustes. Si lee la sección anterior donde se explica cómo seleccionar parámetros y cambiar sus ajustes, debería poder abordar las tablas directamente, encontrar los parámetros que desea y configurar la cámara conforme a sus preferencias. Pero quizás prefiera ver antes uno o dos ejemplos:

Para cambiar el ajuste de cualquier parámetro, empiece siempre con el

interruptor de encendido en la posición **CONFIGURACIÓN**. Cuando se encienda la LCD, pulse la tecla **MENÚ**.

El primer parámetro que encontrará cuando entre en el menú **CONFIGURACIÓN** es "Modo". Para cambiar del ajuste predeterminado "Cámara" (fotos estáticas) a "Video" (grabación de videoclips), pulse la tecla **ABAJO** para resaltar (modelos con visor a color) o seleccionar (modelos con pantalla estándar) el ajuste "Video". Pulse la tecla **OK** para "Ejecutar" (fijar) el nuevo ajuste seleccionado de este parámetro.

Ahora pulse la tecla **DERECHA** para pasar a otro parámetro del menú. Si pulsa cuatro veces llegará a "Duración del vídeo". Pruebe a utilizar las teclas **ARRIBA y ABAJO** para desplazarse entre la gama de ajustes y después pulse **OK** para bloquear el ajuste de la duración de cada videoclip que tome la cámara.

Si pulsa la tecla **DERECHA** varias veces más parará al parámetro "Fijado como predeterminado". Resalte o seleccione "Ejecutar" (usando **ARRIBA** o **ABAJO**) y pulse **OK** para restaurar todos los parámetros (incluidos los parámetros de Modo y Duración de vídeo que ha cambiado hace unos momentos) a sus ajustes predeterminados originales de fábrica. Los ajustes predeterminados de los parámetros se indican en negrilla en las tablas del menú **CONFIGURACIÓN** de las páginas siguientes.

Asegúrese de fijar la fecha y hora actuales con el parámetro "Ajustar reloj" si opta por cambiar el parámetro "Impresión de Fecha" a "Activado", ya que esto indicará a la cámara que imprima la fecha y la hora en todas las imágenes que capture.

Menú CONFIGURACIÓN (Setup) – Parámetros y Ajustes

Parámetro	Ajustes (Ne-grilla = predeterminado)	Descripción
Modo	Cámara o Vídeo	Selecciona si se tomarán fotos o videoclips cuando se active la cámara.
Image Size / Tamaño de imagen <i>(sólo afecta a las fotos)</i>	5M píxeles, 8M píxeles, 3M píxeles	Selecciona la resolución de las fotos entre 3 y 8 megapíxeles. Una resolución más elevada genera fotos de mejor calidad, pero crea archivos más grandes que ocupan más capacidad de la tarjeta SD, que se llena más rápido. 5M es un buen compromiso entre la calidad y el tamaño de archivo.
Capture Number/ N° de fotos <i>(sólo afecta a las fotos)</i>	1 foto, 2 fotos, 3 fotos	Selecciona cuantas fotos se toman en secuencia cada vez que se activa la cámara en modo Cámara. <i>Consulte el parámetro Intervalo.</i>
Video Size / Tamaño de vídeo <i>(sólo afecta a los videoclips)</i>	640x480, 720x480, 320x240	Selecciona la resolución de los vídeos (en píxeles por fotograma). Una resolución más elevada genera vídeos de mejor calidad, pero crea archivos más grandes que ocupan más capacidad de la tarjeta SD, que se llena más rápido. 640x480 es un vídeo VGA en formato 4:3 estándar, 720x480 es el formato de pantalla ancha.

Parámetro	Ajustes (Ne-grilla = predeterminado)	Descripción
Video length / Duración de vídeo <i>(sólo afecta a los videoclips)</i>	10s (segundos) predeterminado, con una gama de posibilidades entre 1s y 60s	Fija la duración de cada videoclip capturado. La primera vez que se selecciona el parámetro el ajuste predeterminado es de 10 segundos. Después de bajar hasta 1s, el ajuste de duración del vídeo vuelve a empezar por 60s.
Intervalo	10s (segundos) predeterminado, con una gama disponible entre 1S (segundo) y 60m (minutos). <i>(60m – 1m se fijan en incrementos de 1 min., 59s – 1s en intervalos de 1 s)</i>	Selecciona el tiempo que la cámara “esperará” hasta volver a responder a una activación del PIR después de detectar un animal y permanecer dentro del alcance del sensor. Durante este intervalo de “ignorar activaciones” ajustado por el usuario, la cámara no tomará fotos/videos. Así se evita que la tarjeta se llene con demasiadas imágenes redundantes. El ajuste empieza con el predeterminado de 10s la primera vez que se selecciona el parámetro. <i>Nota: después de bajar hasta “1s”, el ajuste vuelve a empezar por “60m”.</i>

Parámetro	Ajustes (Ne-grilla = predeterminado)	Descripción
Sensor Level / Nivel del sensor	Normal , Alta (High) y Baja (Low)	Selecciona la sensibilidad del sensor PIR. El ajuste "Alta" hace la cámara más sensible a los infrarrojos (calor) y se activa más fácilmente con el movimiento, mientras que el ajuste "Baja" la hace menos sensible al calor y el movimiento. El ajuste Alta puede resultar útil en ambientes cálidos (que hacen más difícil que el sensor detecte animales) y el ajuste Baja puede ayudar en tiempo frío si la se activa demasiado a menudo por cualquier cosa más caliente que su entorno.
Formatear	Ejecutar <i>(seguido por un paso No/Sí adicional sólo en los modelos con visor a color)</i>	Elimina (borra) todos los archivos almacenados en una tarjeta para prepararla para su reutilización. Formatee siempre una tarjeta que se haya utilizado anteriormente en otros dispositivos. Precaución! Antes de hacerlo compruebe que ha descargado y hecho una copia de seguridad de todos los archivos que quiera conservar! Pulse OK para ejecutar, (seleccione Sí y pulse OK de nuevo en los modelos con visor a color), pulse MENÚ (o seleccione NO y pulse OK) para salir sin formatear.

Parámetro	Ajustes (Negrilla = predeterminado)	Descripción
TV Out / Salida de TV	NTSC, PAL	Selecciona el estándar/formato de video del conector "Salida de TV". El estándar de video es NTSC en Estados Unidos, Canadá, México, Asia y Sudamérica. PAL se utiliza principalmente en Europa.
Time Stamp / Impresión de fecha <i>(sólo afecta a las fotos)</i>	Desactivada, Activada (Off / On)	Seleccione "Activada" si desea que se impriman la fecha y la hora (en que se tomó la foto) en cada foto y seleccione "Desactivada" para no imprimirlas.
Set Clock / Ajustar reloj	Ajustado (Set)	Pulse OK y use las teclas ARRIBA/ABAJO (para cambiar el ajuste) e IZQUIERDA/DERECHA (para pasar al campo siguiente) para fijar la hora (<i>sólo formato de 24 horas</i> , "00" = medianoche, "12" = mediodía) y minuto, y después (en la fila inferior) el año, mes y día.
Default Set / Ajuste predeterminado	Cancelar (Cancel), Ejecutar (Execute)	Seleccione "Ejecutar" y pulse OK para restaurar todos los parámetros a los valores de fábrica originales predeterminados. Si la cámara se comporta irregularmente y usted cree que puede haber cambiado accidentalmente algún ajuste (pero no sabe cuál), esto le permite restaurar todos los parámetros a sus ajustes más utilizados o "genéricos".

MONTAJE Y COLOCACIÓN DE LA TROPHY CAM

Montaje

Después de configurar los parámetros de la cámara según sus preferencias personales, en casa o en el coche, ya está listo para salir al exterior y poner el interruptor de encendido en "ON". Al configurar la **Trophy Cam** para rastrear piezas de caza u otras aplicaciones de exteriores, debe asegurarse de montarla en su lugar de forma correcta y segura. Recomendamos montar la **Trophy Cam** en un árbol robusto con un tronco de unos 15 cm de diámetro. Para conseguir la calidad de imagen óptima, el árbol debe encontrarse a unos 5 m del lugar que se va a observar, con la cámara situada a una altura de 1,5~2 m. Piense también que obtendrá los mejores resultados por la noche con el sujeto dentro del rango ideal del flash, no más lejos de 14 m ni más cerca de 3 m de la cámara.

Hay dos formas de montar la **Trophy Cam**: utilizando la correa ajustable incluida o con la rosca para el trípode.

Utilización de la correa ajustable: La Fig. 5 muestra la utilización de la correa en la **Trophy Cam**. Presione uno extremo de la correa a través de las dos bridas de la parte trasera de la **Trophy Cam**. Enhebre una parte de la hebilla de plástico en cada extremo de la correa. Apriete firmemente la correa alrededor del tronco del árbol engranando los extremos de la

Fig. 5: Fijación de la correa



hebilla después de tensar la correa de forma que no haya huecos.

Utilización de la rosca para el trípode: La cámara incorpora en su parte inferior una rosca para permitir el montaje en un trípode o cualquier otro accesorio de montaje con una rosca estándar de 1/4-20.

También están disponibles dos accesorios de montaje opcionales; una caja metálica para la cámara "a prueba de osos" (modelo n.º 19653C) y una brida para árbol "De lujo" (modelo n.º 119652C), consulte a su agente de Bushnell o el sitio web si desea más detalles.

Ensayo de ángulo y distancia

Para comprobar si la **Trophy Cam** puede observar eficazmente el área que elija, se recomienda este ensayo para comprobar el ángulo de detección y la distancia de observación de la **Trophy Cam**. Para realizar el ensayo:

- Ponga la **Trophy Cam** en modo **CONFIGURACIÓN**.
- Muévase por delante de la cámara en distintos lugares dentro del área donde espera que aparezcan las piezas o los sujetos. Pruebe distintos ángulos y distancias con respecto a la cámara.
- Si el LED indicador de movimiento parpadea significa que se detecta esa posición. Si no parpadea esa posición está fuera del área detectada.

Los resultados de los ensayos le ayudarán a encontrar la mejor ubicación al montar y apuntar la **Trophy Cam**. La altura respecto al suelo para colocar el dispositivo debe variar adecuadamente en función del tamaño del animal. En general, es adecuada una altura de 1 a 2 m. Puede reducir el riesgo de falsas activaciones debidas a perturbaciones térmicas o de movimiento delante de la cámara no apuntando a fuentes de calor ni a ramas de árboles ni maleza cercanas (especialmente en días ventosos).

Encendido (ON) de la cámara

Cuando conmute al modo **encendido (ON)**, el LED indicador de movimiento (rojo) destellará unos 10 segundos. Esto le da tiempo para cerrar y bloquear la tapa delantera de la **Trophy Cam** y después alejarse. Durante este período el LED indicador de movimiento destellará en rojo continuamente.

Cuando deje de destellar el PIR estará activo y cualquier movimiento que detecte activará la captura de fotos o vídeos conforme a lo programado en el menú **CONFIGURACIÓN**. Asegúrese de haber leído las descripciones de los parámetros Número de capturas, Duración del vídeo, Intervalo y Nivel del sensor. Tenga en cuenta que el PIR es muy sensible a la temperatura ambiente. Cuando mayor sea la diferencia de temperatura entre el entorno y su sujeto, mayor será la distancia de detección posible. La distancia media de detección es de unos 15 m.

Antes de dejar la cámara desatendida, compruebe lo siguiente:

- ¿Se han insertado/conectado las baterías o la alimentación de CC con la polaridad correcta y es suficiente el nivel de energía?
- ¿Tiene la tarjeta SD suficiente capacidad y tiene desactivada la protección contra escritura (bloqueo)?
- ¿Está el interruptor de encendido en la posición **ON**? (no lo deje en modo SETUP).

REPRODUCCIÓN/SUPRESIÓN DE FOTOS/VÍDEOS

Después de configuración, montar y activar la **Trophy Cam** se supone que deseará volver más tarde y revisar las imágenes que ha capturado para usted. Hay varias maneras de hacerlo.

Revisión de imágenes en la LCD de la Trophy Cam (sólo modelos con visor a color)

- Ponga el interruptor de encendido en modo **SETUP** (primero cambie a **OFF**).
- Pulse la tecla **OK (reproducir)** para entrar en el modo de revisión de imágenes.
- Use las teclas **ARRIBA/ABAJO** para desplazarse por sus fotos y vídeos. La esquina derecha de la pantalla indicará "JPG" para las instantáneas y un icono de película para los archivos de vídeo. Pulse la tecla **DERECHA (disparo)** para revisar un vídeo.
- Pulse **MENÚ** para suprimir una imagen. El modo de supresión de imágenes funciona tal como se explica a continuación. Para salir del modo de revisión de imágenes pulse la tecla **OK**.

Revisión de imágenes en un monitor de vídeo externo

Para reproducir las imágenes o vídeos del dispositivo también puede utilizarse un monitor de TV. Conecte un monitor de TV o un dispositivo de visualización (como un marco de fotos digital) con entrada de vídeo compuesto estándar (conector RCA) al mini-conector “Salida de TV” de la **Trophy Cam** utilizando el cable suministrado. Después:

- Ponga el interruptor de encendido en modo **CONFIGURACIÓN** (primero cambie a **OFF**).
- Pulse la tecla **OK**. En el monitor aparecerá la última imagen capturada. En el caso de los videoclips pulse la tecla de **DISPARO (DERECHA)** para empezar a reproducir y vuelva a pulsarla para parar.
- Pulse la tecla **ARRIBA** para ver la foto o el vídeo anterior o **ABAJO** para ver los siguientes. Al mirar imágenes, en el centro de la LCD y en la parte inferior del monitor de vídeo se muestran respectivamente el número total de imágenes de la tarjeta SD y el índice de la imagen visualizada.
- Cuando termine la reproducción, pulse la tecla **OK** para volver al estado activo (modo de **CONFIGURACIÓN**).



Cable de “Salida de TV”

Borrado de Fotos / Vídeos

Si durante la reproducción en la LCD de la cámara o en un monitor de vídeo ve una foto o vídeo que quiere suprimir, puede hacerlo fácilmente sin abandonar el modo **CONFIGURACIÓN**:

- Pulse la tecla **MENÚ**. Verá la primera pantalla “Suprimir”, que le permite seleccionar la opción de suprimir sólo la foto o el vídeo visualizado actualmente o todos los vídeos y fotos (*consulte a continuación*).
- Resalte la opción “Suprimir actual” o “Suprimir todo” y pulse **OK**.
- A continuación seleccione “YES” y pulse **OK** para borrar sólo el último vídeo o foto visualizado (si seleccionó “zSuprimir actual”) o todos los archivos de foto y vídeo (si seleccionó “Suprimir todo”) o seleccione “No” y pulse **OK** para cancelar la operación sin borrar ningún archivo.

NOTA: después de suprimir un archivo de imagen o vídeo, los archivos borrados no se pueden restaurar! También es posible borrar todos los archivos de la tarjeta con el parámetro Formateo.



Revisión de imágenes desde la tarjeta SD

Este es el método más usado de ver las imágenes. Dado que desmontar la cámara y llevarla hasta su ordenador no siempre es muy cómodo, puede que le sea más sencillo quitar la tarjeta. Si retira la tarjeta SD (cambiándola por otra tarjeta vacía si lo desea) y se la lleva a su casa o lugar de acampada para ver las imágenes con un lector de tarjetas SD (*no suministrado*) conectado a su ordenador (algunos ordenadores y aparatos de TV ya tienen una ranura para tarjetas SD integrada), puede dejar la cámara en su sitio lista para capturar más imágenes. Una vez conectado, el lector de tarjetas trabaja de la misma forma que se explica a continuación; lea esa sección si tiene problemas para encontrar sus archivos.

Revisión de imágenes en un ordenador

Siempre puede desmontar toda la cámara del árbol y conectar su puerto USB a un ordenador: se reconocerá como "disco extraíble" sin necesidad de instalar ningún controlador ni software. Si utiliza un PC (o Mac*) para ver fotos (o videoclips*), primero conecte el dispositivo al ordenador con el cable USB suministrado. Después utilice un software comercial que incorpore un explorador de imágenes, o un explorador de imágenes incluido en el sistema operativo del PC, para ver las imágenes guardadas en la tarjeta SD, en la carpeta \DCIM\100EK113. Cada nueva imagen o vídeo se numerará incrementalmente en el mismo orden en que se capturaron. Por ejemplo, verá nombres de archivo como "PICT0001.JPG" o "PICT0001.ASF". El sufijo de formato del archivo le permitirá distinguir si el archivo con-

tiene una instantánea (sufijo .jpg) o un vídeo (sufijo .asf).

*Los archivos de vídeo “.ASF” pueden precisar un software adicional para verlos en un Mac.

La **Trophy Cam** admite tres tipos de formatos de sistema: FAT12, FAT16 y FAT32. El valor determinado para guardar fotos y vídeos es FAT16. Aquí hay algunas notas al respecto:

- No necesita preocuparse sobre el formato del sistema de archivos de la **Trophy Cam** excepto si su equipo tiene problemas leyendo la tarjeta SD. En tal caso, formatee la tarjeta SD con la **Trophy Cam** o en su ordenador y después inserte la tarjeta en su **Trophy Cam** e inténtelo de nuevo.
- El formateo del sistema de archivos predeterminado de la **Trophy Cam** es FAT16, que pueden leer la mayoría de ordenadores. Si formatea una tarjeta SD para la **Trophy Cam** en su ordenador, debería elegir el formato de sistema de archivos FAT16. Normalmente se recomienda FAT16 excepto si tiene otro visualizador de imágenes que utilice el formato FAT12 o FAT32.

DESCARGA DE FOTOS/VIDEOS

Para descargar sus fotos/vídeos a un PC o Mac*, primero compruebe que el interruptor de encendido de la **Trophy Cam** está en la posición **OFF**. Conecte el cable incluido al puerto USB de la cámara y directamente a un puerto USB principal del ordenador, no utilice puertos USB de panel delantero/teclado ni concentradores (“hubs”) sin alimentación eléctrica.

La **Trophy Cam** será reconocida como un “Dispositivo de almacenamiento masivo USB” (puede llevar unos segundos la primera vez que la conecte). Si prefiere dejar la cámara en el bosque y llevarse sólo la tarjeta SD, un lector de tarjetas SD funciona de la misma forma que se explica en esta sección cuando se inserta la tarjeta y se conecta el lector al ordenador.



Con Windows XP o posterior puede utilizar simplemente las opciones de la ventana emergente para copiar, ver o imprimir sus fotos (*derecha*).

En todos los SO Windows, la **Trophy Cam** aparecerá también como “Disco

extraíble” si abre la ventana “Mi PC” (en los Mac aparecerá un icono en su escritorio). Los archivos de fotos de la **Trophy Cam** se denominan “PICT0001.JPG” etc., y se encuentran en la carpeta “DCIM\100EK113” de este “Disco extraíble”. Los nombres de los archivos de vídeo terminan con “.ASF”. Puede copiar sus fotos/vídeos en su disco duro igual que haría con cualquier otro archivo, simplemente cortar y pegar o arrastrar los nombres o iconos de los archivos a su unidad o escritorio.

Después de copiar las fotos en el disco duro, puede desconectar la **Trophy Cam**. (En ordenadores Mac, arrastre el “disco” que apareció en el escritorio al conectar la cámara hacia su Papelera para “expulsarlo” antes de desconectar.) 4) Los archivos jpg estándar de la **Trophy Cam** pueden editarse con cualquier software fotográfico que desee usar. Los archivos de vídeo .asf pueden verse con Windows Media Player (versión 7 o posterior) así como otros programas de reproducción de vídeo que pueden estar incluidos en su ordenador o están disponibles en línea.

**Los archivos de vídeo “.ASF” pueden precisar un software adicional para verlos en un Mac.*

IDENTIFICACIÓN DE PROBLEMAS/FAQS

Las baterías duran menos de lo previsto

1. La duración de las baterías puede variar con la temperatura de funcionamiento y el número de imágenes tomadas con el tiempo. Habitualmente la **Trophy Cam** podrá captar varios miles de imágenes antes que las baterías se agoten.
2. Compruebe que ha utilizado baterías alcalinas o de litio nuevas. **Bushnell recomienda utilizar ocho baterías AA de litio Energizer® en todas las Trophy Cam para conseguir la máxima duración de la batería.**
3. Compruebe que se puso el interruptor de encendido en la posición "On" y que la cámara no estaba en modo de "Configuración (Setup)" una vez en el campo.
4. Compruebe que utiliza una tarjeta SD de una marca de buena calidad en su cámara. **Bushnell recomienda utilizar tarjetas SD y SDHC de marca SanDisk® hasta 16GB.** Nuestra experiencia indica que las tarjetas SD de baja calidad a veces pueden reducir la duración de las baterías de la **Trophy Cam**.

La cámara deja de tomar imágenes o no toma imágenes

1. Compruebe que la tarjeta SD no esté llena. Si la tarjeta está llena la cámara deja de tomar imágenes.
2. Compruebe las baterías para asegurarse que son baterías AA alcalinas o de litio nuevas. *Consulte la nota anterior sobre la duración reducida de las baterías.*
3. Compruebe que el interruptor de encendido de la cámara está en la posición "On" y no en "Off" ni "Setup".
4. Compruebe que está utilizando una tarjeta SD de buena calidad en su cámara. **Bushnell recomienda utilizar tarjetas SanDisk® SD y SDHC hasta 16GB.**
5. Si la tarjeta SD tiene el interruptor de protección contra escritura en la posición de bloqueo, la cámara no tomará imágenes.
6. Si tiene una tarjeta SD usada en otro dispositivo, antes de insertarla en la **Trophy Cam**, debería formatearla con el parámetro "Formato"

del modo Configuración (compruebe que previamente ha hecho una copia de seguridad de cualquier archivo importante, pues el formateo borrará todos los archivos existentes). En algunos casos, otros dispositivos pueden cambiar el formateo de la tarjeta SD de forma que no funcionará correctamente con la **Trophy Cam**.

La cámara no se enciende

1. Compruebe que ha colocado como mínimo 4 baterías (el número mínimo necesario) en el compartimiento de las baterías, empezando por arriba, llenando las cavidades para batería 1-4 sin saltarse ninguno.
2. **Bushnell recomienda utilizar ocho baterías AA de litio Energizer® en todas las Trophy Cam.**
3. Compruebe que las baterías se han colocado correctamente, respetando la polaridad. Coloque siempre el extremo negativo (plano) de la batería en contacto con el lado del muelle de su cavidad en la cámara.
4. Después de cambiar de “Off” o “Setup” a “On”, compruebe que el interruptor de encendido está en la posición correcta para asegurar el modo correcto (evite posiciones “entre” dos modos).
5. No mueva el interruptor directamente de “On” a “Setup”, cambie siempre primero a “Off” y después retroceda a “Setup”.

Problemas de calidad de las instantáneas o los vídeos

1. *Los vídeos o fotos nocturnos son demasiado oscuros*
 - a. Observe el icono indicador de las baterías para ver si la están a plena carga. El flash dejará de funcionar cuando la batería se acerque al final de su vida.
 - b. Obtendrá los mejores resultados si el sujeto está dentro del rango ideal del flash, no más lejos de 14 m de la cámara. A distancias superiores los objetos pueden quedar demasiado oscuros.
 - c. Observe que cuando el parámetro Número de Capturas es superior a “1 foto” o los ajustes de Intervalo son muy cortos,

algunas imágenes pueden aparecer más oscuras que otras debido a la rápida respuesta y la rauda reactivación de la cámara, que deja menos tiempo para que el flash se recargue plenamente antes de volver a disparar.

2. *Los vídeos o fotos diurnos son demasiado oscuros*
 - a. Compruebe que no se ha orientado la cámara hacia el sol ni otras fuentes de luz durante el día, puede ello podría provocar que la exposición automática ofreciera resultados más oscuras.
3. *Los vídeos o fotos nocturnos son demasiado brillantes*
 - a. Obtendrá los mejores resultados si el sujeto está dentro del rango ideal del flash, no más cerca de 3m de la cámara. A distancias inferiores los objetos pueden quedar demasiado claros.
4. *Los vídeos o fotos diurnos son demasiado brillantes*
 - a. Compruebe que no se ha orientado la cámara hacia el sol ni otras fuentes de luz durante el día.
5. *Fotos con el sujeto rayado*
 - a. En algunos casos, en condiciones de baja iluminación y objetos en movimiento rápido, los ajustes de resolución de 5 u 8 MP pueden no ir tan bien como el de 3 MP.
 - b. Si tiene muchas imágenes en las que los sujetos que se mueven rápido provocan rayas en la foto, pruebe el ajuste a 3 MP.
6. *Aspecto rojizo, verdoso o azulado*
 - a. En determinadas condiciones de iluminación, el sensor puede confundirse y ofrecer imágenes a color deficientes.
 - b. Si pasa con frecuencia, el sensor puede necesitar una revisión. Por favor contacte con el Servicio de Posventa de Bushnell.
7. *Videoclips cortos – no se graban hasta la duración fijada*
 - a. Compruebe que la tarjeta SD no esté llena.
 - b. Compruebe que la cámara lleva unas buenas baterías. Al acercarse el final de la duración de la batería la cámara puede

optar por grabar videoclips más cortos para conservar la energía.

La impresión de fecha/hora no aparece en las imágenes

1. Compruebe que el parámetro "Impresión de Fecha" esté "Activado".

Las fotos no captan el sujeto de interés

1. Compruebe el ajuste del parámetro "Nivel del sensor" (sensibilidad del PIR). En condiciones ambientales cálidas, ponga el nivel del sensor en "Alto" y en tiempo frío póngalo en "Bajo".
2. Intente ajustar su cámara en un área en la que no haya fuentes de calor en la línea de visión de la cámara.
3. En algunos casos colocar la cámara cerca del agua puede provocar que tome imágenes sin ningún sujeto en ellas. Intente apuntar la cámara sobre el suelo.
4. Intente evitar colocar la cámara en árboles pequeños, que tienden a moverse con viento fuerte.
5. Retire cualquier rama que esté justo delante del objetivo de la cámara.

El LED del sensor PIR dispara/no dispara el flash

1. Si la cámara está en modo de "Configuración", un LED especial de la parte delantera de la cámara destellará cuando detecte movimiento. Esto solo tiene objeto en la configuración y ayuda al usuario a orientar la cámara.
2. Durante el uso, el LED no destella cuando la cámara toma una imagen. También ayuda a mantener la cámara oculta de las piezas de caza.

Problemas con la pantalla LCD

1. *La LCD se enciende pero no aparece ningún texto.*
 - a. Después de cambiar de "Off" o "Setup" a "On", compruebe que el interruptor de encendido está en la posición correcta para

- asegurar el modo correcto (evite posiciones “entre” dos modos).
- b. No mueva el interruptor directamente de “On” a “Setup”, cambie siempre primero a “Off” y después retroceda a “Setup”.
2. *La pantalla LCD muestra una tenue línea negra después de cambiar de “Configuración” a “Encendido”.*
 - a. La LCD se apagará cuando mueva el interruptor a la posición “On”. En algunos casos aparecerá esta línea negra pero desaparecerá en un segundo. Es normal y la cámara funcionará correctamente.
 3. *La pantalla se enciende pero después se apaga*
 - a. Compruebe que ha colocado correctamente la tarjeta SD.

La cámara no conserva los ajustes

1. Compruebe que ha guardado los cambios de cualquier ajuste de parámetro realizado en modo de ajuste pulsando “OK” después de cambiar el ajuste. Si no guarda su nuevo ajuste después de cambiarlo, la cámara seguirá usando el ajuste predeterminado original de ese parámetro.

ESPECIFICACIONES TÉCNICAS

Sensor de imagen	5 Megapíxeles, a color, CMOS
Tamaño máximo en píxeles	3264x2448 (8MP)
Objetivo	F=3.1; FOV=50°; Auto IR-Cut-Remove (para uso nocturno)
Alcance del flash IR	36'-45' (12m-15m)
Pantalla de visualización	Pantalla B/N estándar: 24x32 mm (1,5"); Pantalla a color: 32x42 mm (2")
Tarjeta de memoria	Tarjeta SD o SDHC, Capacidad máxima 16 GB
RAM interna	32MB
Tamaño de la imagen	8MP = 3264x2448; 5MP = 2560x1920; 3MP = 2048x1536
Tamaño del vídeo	720x480/30 fps, 640x480/30fps, 320x240/30fps
Sensibilidad del sensor PIR	Sensor PIR con tres niveles de sensibilidad: Alta/Normal/Baja
Utilización	Diurna/nocturna
Tiempo de respuesta	1 s
Intervalo de activación	Programable de 1 s a 60 min.
Número de disparo	1 – 3 programable
Duración de vídeo	5-60 s programable
Alimentación eléctrica	8xAA recomendada, 4xAA como alimentación de emergencia
Corriente en modo de espera	< 0,3 mA (<7 mAh/día)
Consumo eléctrico	200 mA (+530 mA con el LED IR encendido)
Interfaz del usuario	Pantalla LCD
Interfaz	Salida TV (NTSC/PAL); USB; porta-tarjeta SD; 6 V CC externa
Amarre	Correa; Fijación ¼-20
Temperatura de funcionamiento	-20 - 60°C (temperatura de almacenamiento: -30 - 70°C)
Humedad de funcionamiento	5% - 90%
Autenticación de seguridad	FCC/CE/RoHs/WEEE

GARANTÍA LIMITADA DE DOS AÑOS

Su producto Bushnell® tiene una garantía que le cubre los defectos de los materiales y de mano de obra durante dos años a partir de la fecha de la compra. En caso de un defecto bajo la garantía, nosotros, a nuestra elección, repararemos o reemplazaremos el producto, dando por sentado que usted devuelve el franqueo de producto a pagar por adelantado. Esta garantía no cubre daños causados por el mal uso, el manejo inapropiado, la instalación, o el mantenimiento llevado a cabo por alguien diferente de un Servicio Autorizado de Bushnell.

Cualquier devolución hecha bajo esta garantía debe acompañarse con los siguientes artículos:

- 1) Un cheque u orden de pago por valor de 10 dólares para cubrir el coste del envío y ma nipu lación
- 2) Nombre y dirección para la devolución del producto
- 3) Una explicación del defecto
- 4) Prueba de Fecha de Compra
- 5) El producto debe estar bien empaquetado en una caja de cartón resistente para evitar que se dañe en el tránsito, con gastos prepagados de envío a la dirección siguiente:

EN U.S.A. Envíelo a:

Bushnell Outdoor Products
Atn.: Reparaciones
8500 Marshall Drive
Lenexa, Kansas 66214, Estados Unidos

EN CANADÁ Envíelo a:

Bushnell Outdoor Products
Atn.: Reparaciones
25A East Pearce Street, Unit 1
Richmond Hill, Ontario L4B 2M9,
Estados Unidos

Para los productos comprados fuera de los Estados Unidos o Canadá por favor, contacte con su vendedor habitual para información sobre la garantía válida. En Europa puede contactar también con:

Bushnell Germany GmbH
European Service Centre
Mathias-Brüggen-Str. 80
D-50827 Köln
ALEMANIA
Tel: +49 221 995568-0
Fax: +49 221 995568-20

Esta garantía le da derechos legales específicos.
Usted podría tener otros derechos que varían de país a país.
©2010 Bushnell Outdoor Products

Specifications and designs are subject to change without any notice or obligation on the part of the manufacturer.

DECLARACIÓN DE CONFORMIDAD FCC:

Este equipo ha sido evaluado y cumple con los límites para un dispositivo de digital de clase B, de conformidad con la Parte 15 de las reglas de la FCC. Estos límites están diseñados para proporcionar una protección razonable contra la interferencia perjudicial en una instalación residencial.

La operación está sujeta a las siguientes dos condiciones: (1) Este dispositivo no causa interferencias perjudiciales, y (2) este dispositivo debe aceptar cualquier interferencia recibida, incluyendo la interferencia que puede causar la operación no deseada.

Este equipo genera, usa y puede irradiar energía de frecuencia de radio y, si no se instala y usa de conformidad con las instrucciones, podría causar interferencia perjudicial a las comunicaciones de radio. Sin embargo, no hay garantía de que la interferencia no ocurra en una instalación particular. Si el equipo provoca perturbaciones en la recepción de radio o televisión, lo que se puede comprobar apagando y volviendo a encender el equipo, el usuario debería intentar corregir la interferencia mediante una o más de las medidas siguientes:

- Reoriente o reubique la antena.
- Incremente la separación entre el equipo y el auricular.
- Conecte el equipo a una salida sobre un circuito diferente al que el auricular esté conectado.
- Consulte con el vendedor o con un técnico de televisión/radio experimentado.

El dispositivo no contiene ninguna pieza útil para el usuario. Las reparaciones deben ser realizadas solamente por un centro de reparación de Bushnell autorizado. Las reparaciones no autorizadas o modificaciones podrían resultar en el daño permanente para el equipo, y anularán su garantía y su autoridad para operar este dispositivo bajo las regulaciones de la Parte 15.

El cable de interfaz protegido debe ser usado con el equipo para poder cumplir con los límites para un dispositivo digital de conformidad con la subparte B de la Parte 15 de las reglas de la FCC.



Bushnell®



TROPHY CAM™

TROPHY
— XLT —

GEBRAUCHSANLEITUNG

Modellnummern: 119435 / 119445 / 119455

Lit# 98-1517 / 1-10

DEUTSCH

Downloaded from www.somanuals.com. All Manuals Search And Download.

WICHTIGER HINWEIS

Wir gratulieren Ihnen zum Kauf einer der besten Wildkameras auf dem Markt! Bushnell ist auf die Entwicklung dieses Produktes sehr stolz, und wir sind sicher, dass auch Sie mit Ihrer Wahl zufrieden sein werden. Wir freuen uns über Ihren Kauf und danken Ihnen für das in uns gesetzte Vertrauen. Bitte befolgen Sie die nachfolgenden Hinweise und Anweisungen in dieser Bedienungsanleitung, damit Sie mit diesem Produkt voll und ganz zufrieden sind.

Falls Ihre Trophy Cam nicht ordnungsgemäß funktioniert oder falls die Qualität der Fotos und Videos Anlass zu Beanstandung gibt, lesen Sie bitte im Abschnitt Problembehebung und häufig gestellte Fragen und Antworten auf den Seiten 125-130.

Häufig gibt es eine ganz plausible und übersehene Ursache für die aufgetretenen Probleme, oder es müssen nur einige Einstellungen geändert werden.

Sollte das Problem nach dem Lesen des Abschnittes Problembehebung und häufig gestellte Fragen und Antworten.

Bushnell empfiehlt in allen Trophy Cam-Geräten die Verwendung von 8 Energizer® Lithium AA Batterien für eine optimale Lebensdauer der Batterien

Bushnell empfiehlt die Verwendung von SanDisk® SD und SDHC-Karten (Kapazität bis zu 16 GB in allen Trophy Cams)

EINLEITUNG

Angaben zur TROPHY CAM

Bei der **Trophy Cam von Bushnell** handelt es sich um eine digitale Wildkamera. Ausgelöst wird die Kamera durch Bewegungen des Wilds an einem Standort, welches mit einem hochempfindlichen passiven Infrarot (PIR) Bewegungssensor aufgespürt wird und Bilder (Standfotos bis zu 8MP) oder Videos in Spitzenqualität liefert.

Die **Trophy Cam** ist sehr sparsam im Verbrauch (unter 300 μ A) im Standby-Modus (Beobachtungsmodus). Das bedeutet, dass die Kamera im Standby-Modus eine Laufzeit von bis zu sechs Monaten hat, wenn sie mit acht AA Alkalibatterien verwendet wird. Mit Lithium-AA-Batterien verlängert sich diese Laufzeit auf bis zu 12 Monate. Sobald das Gerät im Beobachtungsbereich eine Bewegung wahrnimmt, wird die Kamera sofort (in der Regel innerhalb einer Sekunde) ausgelöst, und die Aufnahme von Fotos oder Videos erfolgt, je nach Einstellung, automatisch. Die **Trophy Cam** hat eingebaute Infrarot-LEDs, die als Blitz fungieren, die auch in der Dunkelheit zu gestochen scharfen Fotos oder Videos (in schwarz-weiß) liefern. Bei ausreichend Tageslicht nimmt die Kamera Farbfotos und -videos auf. Die **Trophy Cam** wurde für den Gebrauch im Freien entwickelt und ist beständig gegen Regen und Schnee.

Einsatzbereiche

Die **Trophy Cam von Bushnell** lässt sich als Wildkamera für das Aufspüren oder Beobachten von Wild einsetzen. Sie kann ebenfalls für Überwachungszwecke eingesetzt werden.

TEILE UND BEDIENELEMENTE

Die **Trophy Cam** hat folgende Anschlüsse für externe Geräte: USB-Anschluss, SD-Kartensteckfach, TV-Ausgang und einen externen Eingang für Gleichstrom (Abb. 1).

Mit einem 3-Wege-Einschaltknopf werden die wichtigsten Bedienmodi

eingestellt: **OFF(Aus)**, **EINSTELLEN** und **ON(Ein)** (Abb. 2).

Eine Leiste mit sechs Funktionstasten wird hauptsächlich im **SETUP**(Einstellungs)-Modus für die Auswahl der Bedienfunktionen- und parameter verwendet. Wie in Abb. 2 dargestellt handelt es sich bei diesen Tasten um: **NACH OBEN**, **NACH UNTEN**, **LINKS**, **RECHTS**, **OK** und **MENÜ**. Vier der Tasten beinhalten neben ihrer eigentlichen noch eine zweite Funktion (Schnellstasten-Betrieb im **SETUP**-Modus): Die **NACH UNTEN**-Taste kann auch zum Einstellen der Kamera in den Foto-Modus (Standbild-Symbol) verwendet werden und mit der **NACH OBEN**-Taste lässt sich der Videomodus der Kamera einstellen (Film-Symbol). Die Taste **RECHTS** kann auch für das manuelle Sperren der Kamera ("FOTO") eingesetzt werden. Mit der **OK**-Taste wechselt die Kamera in den Abspielmodus ("WIEDERGABE")-Modus. Diese Zweitbelegungen sind durch Symbole oder einen Text über den Tasten angezeigt, wie in Abb. 2 dargestellt.

VORDERANSICHT



Abb.1 : Anschlüsse





Abb. 2: Tasten- und Schalterleitfaden

INSTALLIEREN DER BATTERIEN UND SD-KARTE

Bevor Sie sich mit dem Gebrauch Ihrer neuen **Trophy Cam** vertraut machen, müssen Sie zuerst Batterien und eine SD-Karte einlegen. Auch wenn es nur einen Moment dauert, sollten Sie einige Hinweise zu Batterien und SD-Karte beachten, nehmen Sie sich daher bitte die Zeit, **zum Lesen der folgenden Anweisungen und Vorsichtshinweise:**

Einlegen der Batterien

Nach Öffnen der beiden Verriegelungen auf der rechten Seite der **Trophy Cam** sehen Sie, dass die **Trophy Cam** acht Batteriefächer besitzt. Von oben im Batteriefach gesehen bilden die Fächer 1, 2, 3 und 4 eine Gruppe, 5, 6, 7 und 8 eine zweite, wobei jede parallel 6 Volt liefert. Für eine optimale Lebensdauer der Batterien sollten alle acht Batterien eingelegt werden. Die **Trophy Cam** lässt sich auch mit nur vier Batterien betreiben,



die in nur einer Gruppe angeordnet sind (vgl. rechts), beginnen Sie bei Fach Nr. 1. Zwar verkürzt sich die Laufzeit mit nur vier Batterien, die Kamera funktioniert aber dennoch. Ganz gleich, ob Sie vier oder acht Batterien verwenden, achten Sie beim Einlegen der Batterien auf die korrekte Polung (negative oder abgeflachte Seite an die lange Sprungfeder in den einzelnen Batteriefächern anlegen).

Bushnell empfiehlt die Verwendung von acht Lithium AA Batterien (Marke Energizer®) oder AA Alkali-Batterien. Sie können auch NiMh-Akkus verwenden, diese halten jedoch womöglich aufgrund ihrer über einen längeren Zeitraum hinweg gesehenen geringeren Effizienz nicht so lange, auch, wenn sie bei niedrigen Temperaturen verwendet werden. Sie können auch eine externe Blei-Säure-Batterie mit einer Leistung von 6V oder einem passenden AC-Adapter verwenden. Weitere Informationen dazu folgen später.

Externe Stromquelle verwenden (wahlweise, je nach Nutzung)

Wahlweise lässt sich auch eine externe 6V DC-Stromquelle an den "DC-Eingang" unten an der **Trophy Cam** anschließen. Empfohlen wird eine Stromquelle mit einer Ausgangsleistung über 1000 mA. Bei Tageslicht allerdings, wenn kein Blitz benötigt wird, hat die **Trophy Cam** einen wesentlich geringeren Strombedarf (>400mA). Verwenden Sie bitte ein kompatibles Netzkabel (im Lieferumfang nicht enthalten) für die Verbindung der externen Gleichstromquelle mit dem Netzeingang der **Trophy Cam** und vergewissern Sie sich über die korrekte Polarität. *Hinweis: Netzanschluss erfolgt über ein 4 x 1,7 mm starkes Koaxkabel mit dem Stift als Pluspol (Radio Shack P/N 274-1532 oder gleichwertig).*

Falls das Gerät mit einer externen Stromquelle und Batterien gleichzeitig betrieben wird, **speist sich die Trophy Cam** durch die externe Stromquelle. Sobald die Leistung der Batterien nachlässt, leuchtet die Batteriestandsanzeige blau, womit auf ein baldiges Austauschen der Batterien hingewiesen wird (*Seite 101, "Vorderansicht"*).

Einlegen der SD-Karte

Die **Trophy Cams** verfügen über einen internen Speicher von 32 MB, der

für ca. 20 Fotos ausreichend ist (bei einer Auflösung von 5 MP). Dies bietet sich für die ersten Tests und die Gewöhnungsphase an die Kamera an, aber die Kamera soll bestimmt länger als einen Tag an ihrem Bestimmungsort verbleiben, daher empfehlen wir die Verwendung einer SD-Karte. Legen Sie vor Inbetriebnahme der Kamera die SD-Karte ein (der Einschaltknopf der Kamera ist dabei in der Position **AUS**). Die SD-Karte sollte weder eingelegt noch herausgenommen werden, solange sich der Einschaltknopf in der Position **EIN** befindet.

Die **Trophy Cam** arbeitet mit einer Standard SD-Speicherkarte (Secure Digital) zum Speichern der Fotos (im .jpg-Format) und/oder Videos (im .asf-Format). Es werden auch SD- und SDHC-Karten (High Capacity) bis zu einer Kapazität von 16 GB unterstützt. Vor dem Einlegen der SD-Karte in das Kartenfach nach dem Öffnen der vorderen Abdeckklappe der Kamera, vergewissern Sie sich, dass sich der Schreibschutz-Schalter an der Seite der Karte in der "Aus"-Position befindet (NICHT in der "Sperr"-Position). Im Folgenden wird das Einlegen und Herausnehmen der SD-Karte beschrieben:



- Legen Sie die SD-Karten in das Kartenfach ein, die Seite mit dem Etikett zeigt dabei nach oben (siehe oben). Das Ertönen eines "Klick"-Geräusches bedeutet, dass die Karte korrekt eingelegt wurde. Es ist nicht möglich, die Karte ohne Anwendung von Gewalt mit der falschen Seite nach oben einzulegen. Die Karte lässt sich nur in einer Richtung korrekt einstecken. Sollte die Karte nicht korrekt eingelegt sein, erscheint das Symbol für die SD-Karte nicht in der LCD-Anzeige im SETUP (das angezeigte Symbol für die SD-Karte nach dem Wechseln in den SETUP-Modus enthält innen ein "Schloss"-Symbol, wenn die Karte gesperrt ist). Das Formattieren der SD-Karte mittels des in der **Trophy Cam** enthaltenen Parameters "Formatieren" wird vor der Erstnutzung der Kamera empfohlen, besonders dann, wenn die Karte zuvor bereits in anderen Geräten verwendet wurde (siehe "Menü Ändern Parametereinstellungen").

- Drücken Sie die SD-Karte zum Herausnehmen leicht nach innen (versuchen Sie nicht, die Karte herauszunehmen, ohne Sie erst leicht

hereinzudrücken). Wenn Sie ein Klicken hören ist die Karte entriegelt und kann herausgenommen werden.

ACHTUNG

Vergewissern Sie sich, dass sich der Einschaltknopf der Kamera beim Einlegen oder Entfernen von SD-Karte oder Batterien auf AUS befindet.

GEBRAUCH DER TROPHY CAM

Nach dem Vorbereiten Ihrer **Trophy Cam** durch das korrekte Einlegen der Batterien und einer SD-Karte ist sie bereit für den Einsatz im Freien. Sie lässt sich ganz einfach im eingeschalteten Zustand an einem Baum befestigen und liefert Ihnen genau die tollen Fotos, die Sie sich gewünscht haben. Wir raten aber dringend dazu, die Kamera anhand dieser Anleitung erst einmal im Haus auszuprobieren, bis Sie sich mit der Funktionsweise des 3-Wege-Schalters und den Funktionstasten auseinandergesetzt haben. Sie sollten auf jeden Fall zumindest Datum und Zeit einstellen, damit dies auf den Fotos festgehalten wird (oder auch nicht, je nach Wunsch). Erfahren Sie, wie sich die Kamera vom Foto- in den Video-Modus einstellen und an einem Baum befestigen lässt.

EIN (ON), AUS (OFF) UND EINSTELLUNGEN (SETUP)-MODUS

Die **Trophy Cam** verfügt über drei Grundmodi:

- **AUS-Modus:** Einschaltknopf in der **OFF**-Position.
- **EIN-Modus:** Einschaltknopf in der **ON**-Position (LCD-Bildschirm ist ausgeschaltet.)
- **EINSTELLUNGEN** -Modus: Einschaltknopf in der **SETUP**-Position (LCD-Bildschirm ist eingeschaltet.)

OFF MODE (AUS-Modus)

Der AUS-Modus ist der "sichere" Modus, wenn mit der Kamera hantiert wird, wie z.B. Austauschen der SD-Karte oder Batterien oder während des

Transports. Die Kamera sollte sich ebenfalls im **OFF**-Modus befinden, wenn sie später zum Herunterladen der Fotos oder Videos an den USB-Eingang eines Computers angeschlossen wird. Die Kamera sollte sich natürlich auch im **OFF**-Modus befinden, wenn Sie sie nicht verwenden oder aufräumen. Nehmen Sie bitte zur Kenntnis, dass auch, wenn Sie sich im **OFF**-Modus befindet, die **Trophy Cam** noch immer Strom verbraucht, wenn auch wenig. Daher empfiehlt es sich, die Batterien aus dem Batteriefach zu nehmen, wenn die Kamera für einen längeren Zeitraum nicht genutzt wird.

ON-MODE (EIN-Modus)

Sobald Batterien und SD-Karte ordnungsgemäß in die Kamera eingelegt, bzw. eingesteckt wurden, kann sie eingeschaltet werden. Wenn sich die Funktionstaste in der oberen Stellung befindet, geht die Kamera in den **EIN** (Live)-Modus über. Der Bewegungsanzeiger LED (Seite 101, "Vorderansicht") blinkt etwa 10 Sekunden lang rot auf. Solange bleibt Ihnen ausreichend Zeit, die vordere Abdeckung der **Trophy Cam** zu schließen, sie zu verriegeln und den überwachten Bereich zu verlassen. Befindet sich die Kamera erst einmal im **EIN**-Modus, sind keine manuellen Steuerungen mehr erforderlich oder möglich (die Funktionstasten sind gesperrt). Die **Trophy Cam** ist so eingestellt, dass sie automatisch Fotos oder Videos macht (gemäß der aktuellen Parametereinstellungen), wenn der PIR-Sensor im überwachten Bereich Bewegung anzeigt.

Der Einschaltknopf lässt sich entweder direkt vom **OFF**- in den **ON**-MODUS stellen oder in der Position **SETUP** belassen, um weitere **SETUP** vorzunehmen. Stellen Sie den Knopf auf **ON**, nachdem dieser Vorgang abgeschlossen ist.

SETUP MODE (EINSTELLUNGEN-Modus)

Im **SETUP**-Modus lassen sich die Einstellungen der **Trophy Cam** mittels des eingebauten LCD oder einen am TV-Ausgang angeschlossenen Monitor prüfen und ändern(). Im **SETUP**-Menü lassen sich die Auflösung der Fotos oder Videos, der Zeitabstand zwischen den Aufnahmen, der Aufdruck von Zeit und Datum etc., ändern. Wird der Einschaltknopf in die **SETUP**-Position gebracht, erscheint die LCD-Anzeige mit Daten zur Anzahl der bereits gemachten Aufnahmen, dem Batteriestand, Foto- oder Videomodus, etc.

Abb. 3: Anzeige der EINSTELLUNGEN-Informationen (angezeigt wird das Standard-Display)

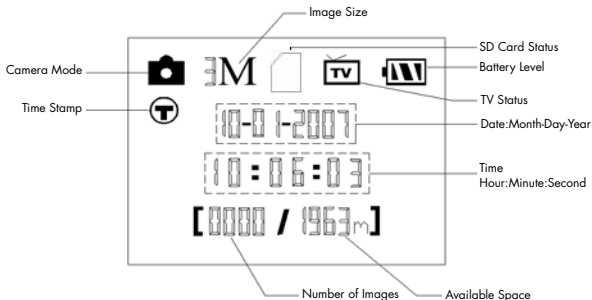

(siehe Abb. 3 unten).

Hinweis: Bringen Sie den Einschaltknopf stets vom **AUS-** in den **EINSTELLUNGEN-Modus**. Es besteht die Möglichkeit, dass die Kamera sich verriegelt, wenn sie vom **ON-** in den **EINSTELLUNGEN (SETUP)-Modus** gebracht wird. In diesem Fall stellen Sie den Einschaltknopf erst in die Position **AUS** und bringen ihn erst dann wieder in die Position **EINSTELLEN**.

SETUP Mode (EINSTELLUNGEN-Modus, Schnell Tasten/ Funktionen)

Wie bereits oben im Abschnitt "Teile & Steuerungen" erwähnt, sind vier der Tasten unter dem Display mit weiteren Schnell Tasten-Funktionen belegt, wenn sich die Kamera im **SETUP**-Modus befindet (solange die **MENÜ**-Taste nicht betätigt wurde):

- Durch Drücken der **NACH OBEN**-Taste lässt sich die Kamera im Nu auf Video-Modus umstellen.
- Durch Drücken der **NACH UNTEN**-Taste macht die Kamera im Handumdrehen Standfotos.
- Durch Drücken der **RECHTS**-Taste lässt sich die Verriegelung manuell betätigen. Diese Vorgehensweise empfiehlt sich beim Ausprobieren

der Kamera. Vergewissern Sie sich, dass Sie sich im **SETUP** Modus befinden, betätigen Sie dann die **RECHTS** -Taste und schon ein paar Sekunden später werden Foto oder Video (je nachdem, wie die Kamera eingestellt war) auf der SD-Karte (oder dem internen Speicher, falls keine Karte eingelegt ist) gespeichert. Der Zähler für die Anzahl der gemachten Bilder unten links in der LCD-Anzeige erhöht sich jeweils um eine Stelle. Erscheint auf der Anzeige "SD GESCHÜTZT" wenn Sie den AUSLÖSER betätigen, schalten Sie die Kamera aus, entfernen die SD-Karte und entfernen Sie den Schreibschutz von der Karte.

- Betätigen Sie die OK-Taste zur Wiedergabe (Ansicht oder Abspielen) der Fotos oder Videos auf der LCD-Anzeige (nur bei den Modellen Color Viewer) oder einem angeschlossenen Bildschirm (Modelle mit Standard-Display). Weitere Angaben finden Sie im Kapitel "Wiedergabe von Fotos oder Videos".

EINSTELLUNGEN ÄNDERN MIT DEM EINSTELLUNGEN-MENÜ

Der **SETUP**-Modus dient zur Änderung der Einstellungen der Kameraparameter (es stehen 12-13 verschiedene Parameter zur Verfügung), damit sich Ihre **Trophy Cam** exakt auf Ihre Bedürfnisse einstellen lässt. Gehen Sie dazu in das SETUP-Menü, drücken Sie die Tasten unter dem LCD-Display, worauf Ihnen jeder einzelne Parameter und seine Einstellung angezeigt wird.

Ändern der Parametereinstellungen im EINSTELLUNGEN-Modus

Sie können aus einer Vielzahl von "Parametern" für die Einstellung Ihrer **Trophy Cam** wählen, damit Sie exakt Ihren Anforderungen entspricht. Zum Ändern der Einstellung der einzelnen Parametern müssen Sie die Kamera zunächst in den **SETUP**-Modus stellen. Im **SETUP**-Modus und nach Drücken der **MENÜ**-Taste lassen sich die einzelnen Parameter auswählen und ihre Einstellungen ändern. Die Bezeichnung des jeweiligen Parameters sowie die aktuelle Einstellung erscheinen im LCD-Display. Durch Betätigen der Tasten **RECHTS** oder **LINKS** gelangen Sie zum nächsten oder vorherigen Parameter. Die (**RECHTS**-Taste bringt sie zum nächsten, die **LINKS** -Taste

zum vorigen Parameter). Mit den Tasten **NACH OBEN** oder **NACH UNTEN** wählen sie eine andere Einstellung für den jeweils angezeigten Parameter. Sobald Sie die neuen Einstellungen für einen Parameter festgelegt haben drücken Sie auf OK, um die neuen Einstellungen zu speichern (bzw., um sie zu ändern). Nach Abschluss der Änderungen bei den Einstellungen eines oder mehrerer Parameter drücken Sie **MENÜ** erneut zum Verlassen des **SETUP** -Menüs. Drücken Sie die **MENÜ** -Taste immer, wenn Sie die Einstellung eines Parameters löschen möchten, nachdem Sie eine neue Einstellung gewählt haben (solange Sie noch nicht auf **OK** gedrückt haben). Stellen Sie nach dem Einstellen der Parameter den Knopf auf **ON (Ein)**, um mit Foto- oder Videoaufnahmen zu beginnen. Es sind keine Aufnahmen möglich, solange sich der Knopf noch in der **SETUP** -Position befindet(es sei denn, Sie betätigen die Schnellaste RECHTS nachdem Sie das Menü verlassen haben)-die Kamera stellt sich übrigens von alleine ab, wenn innerhalb einiger Sekunden keine Taste betätigt wurde.

Color Viewer im Vergleich zu Modellen mit Standard-Display

Der Unterschied der beiden **Trophy Cam** Modelle besteht in der Anzeige der Parameter:

- Bei den Color-Viewer-Modellen werden alle verfügbaren Einstellungen für den jeweils angezeigten Parameter auf einem Bildschirm angezeigt, wobei sich ein Kontrollhäkchen neben der aktuellen Einstellung befindet (Abb. 4a). Betätigen Sie zum Ändern der Einstellungen zunächst die Tasten **NACH OBEN / NACH UNTEN** zum Markieren (Auswählen) der gewünschten Einstellung (Abb. 4b). Drücken Sie danach auf OK, um die vorgenommenen Änderungen zu speichern. Das Kontrollhäkchen erscheint als Bestätigung neben Ihrer neuen Einstellung (Abb. 4c).
- Bei den Modellen mit Standard-Display wird nur jeweils eine Einstellung angezeigt, wobei die aktuelle Einstellung für den Parameter mit der ersten Auswahl zuerst erscheint (Abb. 4d). Betätigen Sie zum Ändern der Einstellungen die Tasten **NACH OBEN / NACH UNTEN** zum Anzeigen der gewünschten neuen Einstellung (Abb. 4e). Drücken Sie danach auf OK, um die vorgenommene Änderung zu speichern. Wenn Sie die jetzt vorgenommene Änderung übernehmen möchten, drücken Sie lediglich auf die RECHTS-Taste, um zum nächsten Parameter zu gelangen, dann

drücken Sie auf die LINKS-Taste, um wieder zum vorherigen Parameter zu gelangen. Die gerade vorgenommene Einstellung des Parameters sollte jetzt angezeigt werden.

Abb. 4: Auswahl der Parametereinstellungen

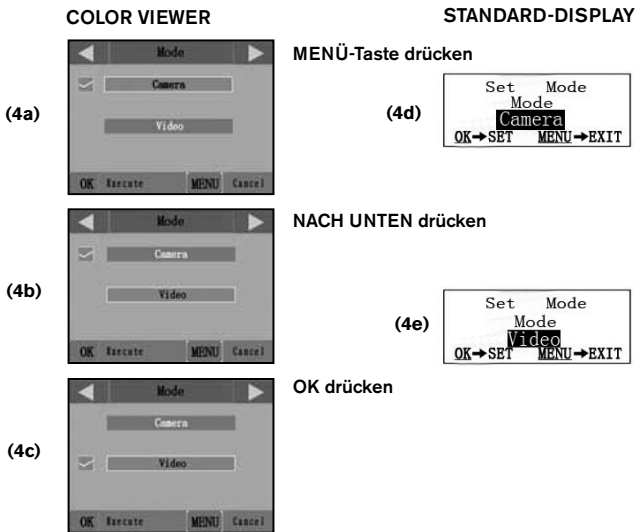

BEISPIELE-Ändern der Einstellungen bei einigen der am häufigsten verwendeten Parameter

Weiter unten auf dieser Seite folgt eine Tabelle mit allen Parametern im **SETUP**-Menü mit den möglichen Einstellungen (oder der Auswahl der Einstellungen) sowie eine ausführliche Beschreibung, was der jeweilige Parameter steuert und wie sich die Änderungen auswirken. Nachdem Sie im vorigen Kapitel gelesen haben, wie die einzelnen Parameter ausgewählt und ihre Einstellungen verändert werden, sollten Sie in der Lage sein,

sofort mit den Parametern zu arbeiten und die Kamera Ihren Vorstellungen entsprechend einzustellen. Sie können sich jedoch auch erst das eine oder anderen Beispiel ansehen:

Wenn Sie Änderungen an den Einstellungen der Parameter vornehmen möchten, muss sich der Einschaltknopf grundsätzlich in der **SETUP**-Position befinden. Nach Einschalten der LCD-Anzeige, die **MENÜ**-Taste drücken.

Der erste Parameter, den Sie sehen, nachdem Sie sich im **SETUP** -Menü befinden ist "Modus". Um diesen von der Standardeinstellung von "Kamera" (Standfotos) auf "Video" (Videos aufnehmen) zu ändern, drücken Sie die Taste **NACH UNTEN**, um "Video" zu markieren (Modell Color Viewer) oder die Videoeinstellung auszuwählen (Modell Standard-Display). Drücken Sie auf die **OK** -Taste zum Ausführen (Einstellen) der neuen Einstellung, die Sie für diesen Parameter gewählt haben.

Drücken Sie jetzt auf die **RECHTS** -Taste, um zu einem anderen Parameter im Menü zu gelangen. Mit vier Mal Drücken gelangen Sie zu "Videolänge". Versuchen Sie durch Drücken der Tasten **NACH OBEN** und **NACH UNTEN** durch die Einstellmöglichkeiten zu navigieren. Drücken Sie im Anschluss auf OK, um Ihre Einstellungen zur Länge der einzelnen Videoaufnahmen zu speichern.

Durch mehrmaliges weiteres Betätigen der RECHTS-Taste gelangen Sie in den Parameter "Standardeinstellung". Mit Markieren oder der Auswahl "Ausführen" (mit den Tasten **NACH OBEN** oder **NACH UNTEN**) und Drücken auf **OK** werden alle Parameter wieder in die Fabrikeinstellungen zurückgesetzt (einschließlich der Parameter für Modus und Videolänge, die Sie gerade eben noch geändert haben). Die Standardeinstellungen für die einzelnen Parameter erscheinen im Fettdruck in den Tabellen zu den **EINSTELLUNGEN** Menüs auf den nachfolgenden Seiten.

Achten Sie darauf, dass sie das korrekte Datum sowie die korrekte Zeit einstellen, verwenden Sie dazu den Parameter "Uhr einstellen", wenn Sie den Parameter "Zeitstempel" auf "Ein" stellen möchten. Dadurch erhält die Kamera den Befehl, jedes Foto mit einem Datums- und Zeitstempel zu versehen.

SETUP Menu (Aufstellung und Beschreibung der Menüparameter für EINSTELLUNGEN)

Parameter	Einstellungen (Fett= Standardeinstellung)	Erklärung
Modus	Kamera oder Video	Bestimmt, ob bei Auslösen der Kamera Standfotos oder Videoaufnahmen gemacht werden.
(Image Size) <i>(begriffte lediglich Standfotos)</i>	5 Mio. Pixel , 8 Mio. Pixel, 3 Mio. Pixel	Legt die Auflösung für Standfotos von 3 bis zu 8 Megapixel fest. Mit einer höheren Auflösung verbessert sich auch die Qualität der Aufnahmen. Gleichzeitig steigt aber auch das Speichervolumen und die Kapazität der SD-Karte ist schneller erreicht. 5 Mio. ist ein guter Kompromiss zwischen Bildqualität und Dateivolumen.
(Capture Number) <i>(begriffte lediglich Standfotos)</i>	1 Foto , 2 Fotos, 3 Fotos	Damit wird die Anzahl der Aufnahmen nach Auslösen der Kamera im Kameramodus innerhalb einer bestimmten Sequenz bestimmt. Lesen Sie dazu auch zum Thema Intervall-Parameter.

SETUP Menu (Aufstellung und Beschreibung der Menüparameter für EINSTELLUNGEN)

Parameter	Einstellungen (Fett= Standardeinstellung)	Erklärung
(Video Size) <i>(betrifft nur Videoaufnahmen)</i>	640x480 , 720x480, 320x240	Auswahl der Videoauflösung (Pixel). Mit einer höheren Auflösung verbessert sich auch die Qualität der Videoaufnahmen. Gleichzeitig steigt aber auch das Speichervolumen und die Kapazität der SD-Karte ist schneller erreicht. 640 x 480 ist ein VGA-Video im Standardformat 4:3, 720 x 480 ist Breitbildformat.
((Video Length) <i>(betrifft nur Videoaufnahmen)</i>	10S (Sekunden) Standardeinstellung mit 60 Sek. bis zu 1 Sek. ist möglich	Bestimmt die Länge der einzelnen Videoclips. Der Parameter ist standardmäßig auf 10 Sekunden eingestellt. Wenn man bei einer Sekunde angekommen ist, beginnt die Einstellung der Videolänge erneut bei 60 Sekunden.

SETUP Menu (Aufstellung und Beschreibung der Menüparameter für EINSTELLUNGEN)

Parameter	Einstellungen (Fett= Standardeinstellung)	Erklärung
Zeitabstand	<p>10S (Sekunden) Standardeinstellung von 60 Sek. bis zu 1 Sek. möglich.</p> <p><i>(60 - 1 Min. werden in Minuteneinheiten, 59 - 1 Sek. in Sekundeneinheiten eingestellt)</i></p>	<p>Bestimmt die Länge der Wartezeit der Kamera, bis sie auf weitere Auslöser des PIR-Sensors reagiert, nachdem das Tier das erste Mal von der Kamera entdeckt wurde und in Reichweite des Sensors verbleibt. Solange die Einstellung auf "Auslöser ignorieren" steht, nimmt die Kamera weder Fotos noch Videos auf. Dadurch wird ein schnelles Belegen des Speicherplatzes auf der Karte mit zu vielen sich wiederholenden Bildern vermieden. Die standardmäßige Einstellung liegt bei 10 Sekunden, wenn der Parameter zum ersten Mal gewählt wird. Hinweis: Wenn man bei einer Sekunde angekommen ist, beginnt die Einstellung erneut bei 60 Minuten.</p>

SETUP Menu (Aufstellung und Beschreibung der Menüparameter für EINSTELLUNGEN)

Parameter	Einstellungen (Fett= Standardeinstellung)	Erklärung
(Sensor Level)	Normal, Hoch, Niedrig	Hier wird die Empfindlichkeit des PIR-Sensors eingestellt. Mit der Einstellung "Hoch" reagiert die Kamera empfindlicher auf Infrarot (Wärme) und wird durch Bewegung leichter ausgelöst. Mit der Einstellung "niedrig" reagiert die Kamera weniger empfindlich auf Wärme und Bewegung. Die Einstellung "Hoch" kann bei eher höheren Umgebungstemperaturen sinnvoll sein (erschwert dem Sensor das Aufspüren der Tiere), die Einstellung "Niedrig" dagegen eignet sich für niedrige Temperaturen, wenn die Kamera zu häufig von einer anderen, als der Umgebungswärme ausgelöst wird.

SETUP Menu (Aufstellung und Beschreibung der Menüparameter für EINSTELLUNGEN)

Parameter	Einstellungen (Fett= Standardeinstellung)	Erklärung
Format	Ausführen (<i>gefolgt von einem zusätzlichen Nein/ Ja-Schritt, nur bei den Modellen Color View</i>)	Löscht sämtliche auf einer Karte gespeicherten Daten, damit sie erneut verwendet werden kann. Jede zuvor ein einem anderen Gerät verwendete Karte muss unbedingt formatiert werden. Achtung! Überprüfen Sie, ob Sie wirklich alle Dateien, die Sie speichern möchten heruntergeladen und gesichert haben! Drücken Sie zum Ausführen OK danach (<i>wählen Sie Ja und drücken OK erneut bei den Modellen Color Viewer</i>), Drücken Sie auf MENÜ (<i>oder wählen Sie NEIN, danach drücken Sie OK</i>) zum Verlassen ohne zu formatieren.
TV-Out	NTSC, PAL	Wählt die Videostandardeinstellung oder das Videoformat für die TV-Ausgangsbuchse. Die standardmäßige Videoeinstellung ist NTSC für die USA, Kanada, Mexiko, Asien und Südamerika. In Europa wird hauptsächlich PAL verwendet.

SETUP Menu (Aufstellung und Beschreibung der Menüparameter für EINSTELLUNGEN)

Parameter	Einstellungen (Fett= Standardeinstellung)	Erklärung
(Time Stamp) <i>(betrifft lediglich Standfotos)</i>	Aus, Ein	Wählen Sie "Ein", wenn Sie wünschen, dass Zeit und Datum auf den Fotos erscheinen, wählen Sie "Aus", sollten Sie dies nicht wünschen.
(Set Clock)	Einstellen	Drücken Sie OK und ändern Sie die Einstellungen mit den Tasten NACH OBEN/ NACH UNTEN zum Ändern der Einstellungen und die LINKS/RECHTS Tasten, um in das nächste Feld zu gelangen, wo Stunden (<i>nur im 24-Stundenformat, "00" = Mitternacht, "12" = Mittag</i>), Minuten und dann in der unteren Reihe Jahr, Monat und Datum eingestellt werden.
(Default Set)	Löschen, Ausführen	"Ausführen" wählen und auf OK drücken, um alle Parameter in die Werkseinstellungen zurückzusetzen. Falls die Kamera nicht wie gewohnt reagiert und Sie glauben, dass Sie aus Versehen eine Einstellung geändert haben, aber nicht wissen, welche, werden durch diesen Schritt alle Parameter wieder auf die am häufigsten verwendeten oder allgemeinen Einstellungen zurückgesetzt.

ANBRINGEN UND POSITIONIEREN DER TROPHY CAM

Anbringen

Nachdem Sie zuhause oder unterwegs die Parameter der Kamera nach Ihren persönlichen Vorstellungen eingerichtet haben, ist sie bereit für den Einsatz im Freien. Stellen Sie dazu den Einschaltknopf auf "ON (Ein)". Bei der Vorbereitung der **Trophy Cam** für das Ausspähen von Wild oder andere Einsätze im Freien, ist auf sichere und korrekte Befestigung der Kamera zu achten. Wir empfehlen das Anbringen der **Trophy Cam** an einem kräftigen Baum mit einem Durchmesser von ungefähr 15cm. Für eine optimale Bildqualität sollte der Baum sich in etwa 5 Metern Entfernung zu dem beobachteten Bereich befinden, wobei die Kamera am besten in einer Höhe von 1,5 - 2 m angebracht werden sollte. Denken Sie auch daran, dass die besten Ergebnisse nachts erzielt werden, wenn sich das Zielobjekt in idealer Nähe zum Blitz befindet, und zwar in einer Entfernung von höchstens 14 aber mindestens 3 Meter zur Kamera.

Die **Trophy Cam** lässt sich auf zwei verschiedene Weisen aufstellen: mit dem im Lieferumfang enthaltenen Gurtband oder auf einem Stativ.

Verwenden des Gurtbandes: In Abb. 5 wird die Verwendung des Gurtbands an der **Trophy Cam** gezeigt. Führen Sie das eine Ende des Gurtbands durch die beiden Halterungen an der Rückseite der **Trophy Cam**. Verbinden Sie je ein Teil der Kunststoffschnalle mit den beiden Enden des Gurtbands. Zurren Sie das Band am Baum fest, bis es einen sicheren Halt hat, indem sie die beiden Enden der Schnalle miteinander verbinden, so dass kein Zwischenraum mehr vorhanden ist.

Verwenden eines Stativs: Auf der Unterseite befindet sich ein Standardgewinde (1/1-20) für ein Stativ oder eine andere Halterung.

Es stehen noch zwei weitere Befestigungsalternativen und ein gegen Bären gesichertes Metallgehäuse (Art. Nr. 19653C) sowie das Modell Deluxe Tree Bracket (Art. Nr. 119652C) zur Wahl. Weitere Informationen dazu erhalten Sie in Ihrem Bushnell-Fachgeschäft oder auf unserer Webseite.

Abb. 5: Gurtband befestigen

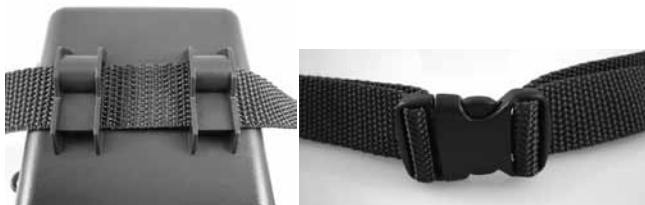

Sensorwinkel- und Entfernungstest

Um zu überprüfen, ob die **Trophy Cam** den von Ihnen ausgewählten Bereich auch wirklich zuverlässig überwacht, wird ein Test des Sensorwinkels und der Überwachungsentfernung der **Trophy Cam** empfohlen. Testdurchführung: Bringen Sie die **Trophy Cam** in den **SETUP**-Modus.

Führen Sie vor der Kamera verschiedene Bewegungen in verschiedenen Positionen in dem Bereich durch, wo sich das Wild oder zu beobachtende Objekt Ihrer Meinung nach aufhalten könnte. Probieren Sie dabei verschiedene Entfernungen und Winkel vor der Kamera aus.

Wenn die LED-Leuchte des Bewegungsanzeigers blinkt, wird diese Position vom Sensor erfasst. Blinkt sie nicht, befindet sich diese Position außerhalb des vom Sensor erfassten Bereichs.

Durch diese Tests erfahren Sie, in welcher Position sie die **Trophy Cam** am besten montieren und ausrichten. Die Höhe, in der die Kamera angebracht wird, sollte an die Größe des Tieres angepasst werden. In der Regel liegt diese Höhe zwischen 1 und 1,80 m.

Durch Temperatur- und Bewegungsablenkung verursachte Fehlauflösungen vor der Kamera vermeiden Sie, indem die Kamera nicht auf eine Wärmequelle ausgerichtet oder in der Nähe von Zweigen oder Büschen (besonders an windigen Tagen) angebracht wird.

Kamera EINSCHALTEN

Sobald die Kamera sich im **ON** – Modus befindet, beginnt der

Bewegungsmelder (rote LED-Leuchte) etwa für 10 Sekunden zu blinken. Solange bleibt Ihnen ausreichend Zeit, die vordere Abdeckung der **Trophy Cam** zu schließen, sie zu verriegeln und den überwachten Bereich zu verlassen. Die LED-Leuchte für den Bewegungsmelder blinkt über diesen gesamten Zeitraum hinweg. Sobald das Blinken aufhört, ist der PIR-Sensor aktiv und jede von ihm erfasste Bewegung löst Foto- oder Filmaufnahmen aus, wie im **SETUP**-Menü programmiert. Vergewissern Sie sich noch einmal, ob Sie die Erläuterungen zu Nummerierung, Videolänge, Zeitabstände und Parameter der Sensorempfindlichkeit gelesen haben. Beachten Sie bitte, dass der PIR-Sensor extrem empfindlich auf die Umgebungstemperatur reagiert. Je höher der Temperaturunterschied zwischen Umgebung und Ihrem Zielobjekt liegt, desto weiter reicht die Entfernung des Sensors. Die durchschnittliche Sensorreichweite beträgt knapp 14 Meter.

Bevor Sie die Kamera unbeaufsichtigt lassen, nehmen Sie bitte noch einmal die folgenden Überprüfungen vor:

- Sind Batterien oder Stromquelle richtig gepolt eingelegt, bzw. verbunden und ist die vorhandene Energie ausreichend?
- Ist noch genügend Platz auf der Speicherkarte und ist der Schreibschutz (Sperrung) auf aus?
- Befindet sich der Einschaltknopf in der Position **EIN (ON)**? (auf keinen Fall im **(SETUP)**-Modus lassen.

ABSPIELEN UND LÖSCHEN DER FOTOS ODER VIDEOS

Nach Einrichten, Befestigen und Aktivieren Ihrer **Trophy Cam**, können Sie es sicherlich kaum erwarten zu sehen, welche Bilder Ihre Kamera für Sie eingefangen hat. Hierfür können Sie unter verschiedenen Möglichkeiten wählen.

Die Bilder auf dem LCD-Bildschirm der Trophy Cam ansehen (Nur die Modelle Color Viewer)

- Bringen Sie den Einschaltknopf in den **(SETUP)**-Modus (stellen sie das Gerät erst auf **(OFF)**).
- Betätigen Sie die Taste **OK (Abspielen)**, um in den Ansichtsmodus zu gelangen.

- Durch Drücken der **NACH OBEN/NACH UNTEN**-Tasten können Sie durch die Fotos und Videos blättern. In der rechten Ecke der Bildschirmanzeige erscheint "JPG" für Standfotos und ein Filmsymbol für Videodateien. Drücken Sie zum Ansehen eines Videos auf die **RECHTS(Aufnahme)**-Taste.
- Zum Löschen eines Bildes drücken Sie auf **MENÜ**. Das Löschen von Aufnahmen wird nachstehend beschrieben. Zum Verlassen des Ansichtsmodus auf **OK** drücken.

Bilder auf einem externen Videomonitor ansehen

Fotos oder Videos lassen sich auch auf einem externen TV-Monitor ansehen. Schließen Sie dazu einen TV-Monitor oder ein anderes Bildbetrachtungsgerät (etwa einen digitalen Bilderrahmen) mit einem standardmäßigen Videoeingang (RCA-Buchse) an den TV-Ausgang **Trophy Cam** an und verwenden dazu das mitgelieferte Kabel. Dann:

- Bringen Sie den Einschaltknopf in den (**SETUP**)-Modus (stellen sie das Gerät erst auf (**OFF**)).
- Drücken Sie die **OK**-Taste. Auf dem Videomonitor erscheint die zuletzt gemachte Aufnahme. Drücken Sie zum Abspielen von Videoaufnahmen die Tasten **AUFNAHME (RECHTS)**. Nochmaliges Drücken stoppt das Video.
- Durch Drücken der **NACH OBEN** Taste gelangen Sie zum vorherigen Bild oder Video, mit der **NACH UNTEN** -Taste zum nächsten. Bei der Ansicht der Bilder werden die Anzahl aller bereits gemachten Aufnahmen auf der SD-Karte und ein Verzeichnis der angezeigten Aufnahme in der Mitte des LCD-Bildschirmes sowie unten auf dem Videomonitor gleichzeitig angezeigt.
- Drücken Sie auf **OK**, um in den Modus Live-Ansicht zurückzukehren (**SETUP**-Modus) wenn das Abspielen beendet ist.



Kabel für den TV-Ausgang

Delete Pictures or Videos (Fotos oder Videos löschen)

Wenn Sie während der Wiedergabe auf dem LCD-Bildschirm oder dem Monitor ein Foto oder Video entdecken, dass Sie löschen möchten, ist das auch ohne Verlassen des **(SETUP)**-Modus möglich:

- Drücken Sie die **MENÜ**-Taste. Es erscheint die erste Bildschirmansicht "Delete" mit der Auswahlmöglichkeit, ob Sie nur das aktuell angezeigte Foto/Video oder alle Fotos/Videos löschen möchten (siehe unten).
- Markieren Sie die Option "Delete Current" oder "Delete all" und bestätigen Sie durch Drücken auf **OK**.
- Wählen Sie als nächstes "Ja" und dann **OK**, um entweder das zuletzt angezeigte Foto oder Video zu löschen (wenn Sie "Delete current" gewählt haben), oder alle Fotos oder Filme auf der Karte zu löschen (wenn Sie "Delete all" gewählt haben)-oder gehen Sie auf "NO (Nein)" und drücken auf **OK**, um den Löschvorgang abzubrechen.

Hinweis: Einmal gelöschte Fotos oder Videos können nicht wiederhergestellt



Bilder direkt von der SD-Karte ansehen

Dies ist die am häufigsten verwendete Methode, Bilder anzusehen. Das Abbauen der Kamera und anschließende Anschließen an den Computer ist eher umständlich, einfacher ist es, die Karte herauszunehmen. Durch Herausnehmen der SD-Karte (eventuell im Tausch gegen eine neue Karte mit freiem Speicherplatz) und Ansehen der Bilder mit einem SD-Kartenleser (vom Benutzer bereitgestellt), der an Ihren Computer angeschlossen ist (einige Computer oder TV-Geräte sind mit einem Kartensteckfach ausgerüstet), kann die Kamera an ihrem Platz verbleiben und weitere Aufnahmen tätigen. Nachdem es angeschlossen wurde arbeitet das Kartenlesegerät wie nachstehend beschrieben. Bitte lesen Sie diesen Abschnitt durch, wenn Sie Ihre Dateien nicht auf Anhieb finden.

Bilder durch Anschließen der Kamera an einen Computer ansehen

Sie können jederzeit die Kamera vom Baum abmontieren und sie mit dem USB-Anschluss an einen Computer anschließen. Der Computer erkennt die Kamera als "Wechseldatenträger" ohne dass das Installieren von Treibern oder Software erforderlich ist. Wenn Sie die Fotos oder Videos mit einem PC (oder Mac*) ansehen, schließen Sie das Gerät zuerst mit dem mitgelieferten USB-Kabel an einen Computer an. Sehen Sie dann die auf der SD-Karte gespeicherten Aufnahmen mit einer handelsüblichen Software oder einer bereits auf dem PC installierten Software im Verzeichnis \ DCIM\100EK113 an. Die neuen Aufnahmen oder Videos werden fortlaufend in der Reihenfolge ihrer Aufnahme nummeriert. Sie sehen beispielsweise die Dateibezeichnungen "PICT0001.JPG" oder "PICT0001.ASF". Durch die Endung des Dateiformats lässt sich erkennen, ob es sich um ein Standbild (Endung jpg) oder Video (Endung asf) handelt.

*für die Ansicht der *.ASF"- Videodateien ist bei Ansicht auf einem Mac eventuell eine weitere Software erforderlich.*

Die **Trophy Cam** unterstützt 3 verschiedene Dateiformate: FAT12, FAT16 und FAT32. Standardmäßig werden Fotos und Videos mit FAT16 gespeichert. Es folgen einige nützliche Hinweise:

- Sie müssen sich keine Gedanken über das Dateiformat der **Trophy Cam** machen, es sei denn Ihr System ist nicht in der Lage, die SD-Karte zu lesen. Sollte dies der Fall sein, formatieren Sie zunächst die SD-Karte mit der **Trophy Cam** oder Ihrem Computer und legen dann die Karte in die **Trophy Cam** ein und versuchen es erneut.
- Standardmäßig arbeitet die **Trophy Cam** mit FAT16, was von den meisten Computern erkannt wird. Bei der Formatierung Ihrer SD-Karte für die **Trophy Cam**, achten Sie darauf, dass Sie das FAT 16 als Dateiformat verwenden. In der Regel wird FAT16 empfohlen, es sei denn Sie verwenden ein anderes Bildbetrachtungsgerät, das mit den Formaten FAT12 oder FAT32 arbeitet.

HERUNTERLADEN DER FOTOS UND VIDEOS

Zum Herunterladen der Fotos oder Videos auf einen PC oder MAC überprüfen Sie zunächst, ob sich der Einschaltknopf der **Trophy Cam** in der Position **OFF(AUS)** befindet. 1) Schließen Sie das mitgelieferte Kabel an den USB-Anschluss der Kamera, dann direkt an den USB-Hauptanschluss Ihres Computers - benutzen Sie nicht USB Anschlüsse an der Frontplatte/Tastatur oder einen stromlosen USB-Verteiler.

Die **Trophy Cam** wird als standardmäßiger USB-Massenspeicher erkannt (dieser Vorgang kann beim ersten Mal einige Sekunden in Anspruch nehmen). Falls Sie Ihre Kamera lieber am Baum montiert lassen und nur die SD-Karte herausnehmen möchten, kann der SD-Kartenleser nach Einlegen der Karte und Anschluss an den Computer auf die gleiche Weise verwendet werden, wie es in diesem Kapitel beschrieben wurde.

Mit Windows XP oder einer späteren Version können Sie einfach die Optionen im Popup-Fenster zum Kopieren, Betrachten oder Ausdrucken Ihrer Fotos (rechts) verwenden.



In allen Windows Betriebssystemen wird die **Trophy Cam** nach dem Öffnen des Arbeitsplatzes auch als Wechseldatenträger aufgeführt (bei Mac-Computern erscheint ein Symbol auf dem Desktop). Die Fotodateien der **Trophy Cam** haben die Bezeichnung "PICT0001.JPG" etc., und befinden sich auf diesem Wechseldatenträger im Verzeichnis "DCIM\100EK113". Die Bezeichnungen der Videodateien enden auf ".AVI". Sie können die Fotos/Videos wie jede andere Datei auf Ihre Festplatte kopieren – verwenden Sie einfach "Kopieren/Einfügen" oder ziehen Sie die Dateinamen bzw. Symbole auf Ihr Laufwerk oder Ihren Desktop.

Nachdem dem Kopieren der Fotos auf Ihre Festplatte können Sie die Verbindung zur **Trophy Cam** beenden. (Bei Mac-Computern das "Laufwerk", das auf Ihrem Desktop erschien, als die Kamera angeschlossen wurde, in den Papierkorb ziehen, um es vor dem Trennen "auszuwerfen".) Die .jpg Standarddateien von der Trophy Cam können mit jeder Fotosoftware Ihrer Wahl betrachtet und bearbeitet werden. Die .asf Videodateien lassen sich

mit dem Windows Media Player (Version 7 oder höher) wie auch anderen Programmen zum Abspielen von Videos anzeigen, die bereits auf Ihrem Computer installiert sind oder online abgerufen werden können.

*für die Ansicht der *.ASF- Videodateien ist bei Ansicht auf einem Mac eventuell eine weitere Software erforderlich.*

FEHLERBEHEBUNG / HÄUFIG GESTELLTE FRAGEN UND ANTWORTEN

Die Batterielaufzeit ist kürzer als angenommen

1. Die Laufzeit der Batterie hängt mit der Betriebstemperatur und Anzahl der insgesamt gemachten Aufnahmen zusammen. In der Regel genügt die Batterieleistung der **Trophy Cam** für mehrere Tausend Aufnahmen.
2. Vergewissern Sie sich, ob Sie neue Alkali- oder Lithiumbatterien eingelegt haben. **Bushnell empfiehlt in allen Trophy Cams die Verwendung von 8 Energizer® Lithium AA Batterien für eine optimale Lebensdauer der Batterien.**
3. Überprüfen Sie auch, dass der Einschaltknopf auf "ON(Ein)" gestellt, und die Kamera im Freien nicht im "SETUP"-Modus aufgestellt war.
4. Sorgen Sie auch dafür, dass sie eine qualitativ hochwertige SD-Karte eines Markenherstellers in der Kamera verwenden. **Bushnell empfiehlt Karten bis zu 16 GB der Marke SanDisk®.** Unsere Erfahrung hat gezeigt, dass SD-Karten von niedriger Qualität häufig die Leistungsdauer der Batterien der **Trophy Cam** verringern.

Die Kamera macht auf einmal keine Bilder mehr, oder lässt überhaupt keine Aufnahmen mehr zu

1. Prüfen Sie, ob auf der SD-Karte noch Platz ist. Bei voller SD-Karte sind keine Aufnahmen mehr möglich.
2. Vergewissern Sie sich, ob Sie neue Alkali- oder Lithiumbatterien eingelegt haben. *Lesen Sie auch den Hinweis zum Thema "kurze Batterielaufzeit".*
3. Überprüfen Sie, ob der Einschaltknopf der Kamera sich auf

“ON(Ein)” und nicht auf “OFF (AUS)” oder im “(SETUP)” -Modus befindet.

4. Sorgen Sie dafür, dass sie eine qualitativ hochwertige SD-Karte in der Kamera verwenden. **Bushnell empfiehlt Karten bis zu 16 GB der Marke SanDisk®.**
5. Die Kamera macht keine Aufnahmen, wenn der Schreibschutz der SD-Karte gesperrt ist.
6. Falls Sie Ihre SD-Karte vorher bereits in anderen Geräten verwendet haben, bevor Sie sie in Ihre **Trophy Cam** eingelegt haben, formatieren Sie die Karte mit dem Parameter “Format” im (SETUP)-Modus (vergewissern Sie sich, dass Sie davor wichtige Dateien bereits gespeichert haben, da eine Formatierung alle vorherigen Dateien unwiederbringlich löscht). Es kann vorkommen, dass andere Geräte Einfluss auf die Formatierung der SD-Karte haben und sie daher in der **Trophy Cam** nicht ordnungsgemäß funktioniert.

Kamera schaltet sich nicht ein

1. Haben Sie mindestens vier Batterien (erforderliche Mindestanzahl) von oben beginnend in das Batteriefach eingelegt? Es dürfen keine leeren Fächer dazwischen liegen. **Bushnell empfiehlt für alle Trophy Cams die Verwendung von 8 Energizer® Lithium AA-Batterien.**
2. Achten Sie darauf, dass die Batterien korrekt und richtig gepolt eingelegt sind. Die Batterie muss immer mit dem negativen (flachen) Pol in Richtung der Feder in das Batteriefach der Kamera eingelegt werden.
3. Prüfen Sie nach dem Betätigen des Einschaltknopfes von “OFF(Aus)” in “(SETUP)” oder “ON(Ein)”, dass sich der Einschaltknopf in der richtigen Position befindet. (Der Knopf darf sich nicht zwischen zwei Funktionen befinden).
4. Vermeiden Sie es vom Modus “ON(Ein)” direkt in den “(SETUP)”-Modus zu stellen. Stellen Sie den Funktionsknopf immer zuerst auf “OFF(Aus)” und dann erst zurück in “(SETUP)”.

Schwierigkeiten mit der Qualität von Standfotos und/oder Videoaufnahmen

1. *In der Nacht aufgenommene Fotos oder Videos erscheinen zu dunkel*
 - a. Prüfen Sie die Batteriestandsanzeige und ob noch genügend Leistung vorhanden ist. Bei geringer Batterieleistung funktioniert der Blitz nicht mehr.
 - b. Das beste Ergebnis erzielen Sie, wenn sich das zu fotografierende Objekt im idealen Abstand zum Blitz befindet, was innerhalb von 14 Metern sein sollte. Objekte erscheinen in zu dunkel, wenn sie etwas weiter entfernt sind.
 - c. Beachten Sie bitte, dass falls der Parameter "Anzahl der Aufnahme" größer als "1 Foto" ist oder die Zeitabstände nur sehr kurz eingestellt sind, einige Bilder dunkler erscheinen können als andere. Das liegt an der schnellen Reaktionszeit und daran, dass der Kamera für ein erneutes Auslösen nur sehr wenig Zeit zur Verfügung steht, wodurch sich auch der Blitz nicht vollständig aufladen kann.
2. *Am Tag aufgenommene Fotos oder Videos erscheinen zu dunkel*
 - a. Stellen Sie sicher, dass die Kamera tagsüber nicht direkt auf die Sonne oder andere Lichtquellen gerichtet ist, da die Autobelichtung dadurch dunklere Ergebnisse liefert.
3. *In der Nacht aufgenommene Fotos oder Videos erscheinen zu hell*
 - b. Das beste Ergebnis erzielen Sie, wenn sich das zu fotografierende Objekt im idealen Abstand zum Blitz befindet, was innerhalb von 3 bis 14 Metern sein sollte. Objekte erscheinen zu hell, je näher sie sind.
4. *Am Tag aufgenommene Fotos oder Videos erscheinen zu hell*
 - a. Sorgen Sie dafür, dass die Kamera tagsüber nicht direkt auf die Sonne oder andere Lichtquellen gerichtet ist.
5. *Die Objekte auf den Fotos erscheinen gestreift*
 - a. Bei schlechten Lichtverhältnissen und bei sich schnell bewegenden Objekten, kann eine Einstellung mit der Auflösung 5 oder 8 MP schlechtere Ergebnisse hervorbringen, als eine Einstellung auf 3 MP.
 - b. Falls die Streifen auf mehreren Aufnahmen von sich

schnell bewegenden Objekten erscheinen, versuchen Sie die Einstellung mit 3 MP.

6. *Roter, grüner oder blauer Farbstich*

a. Unter bestimmten Lichtverhältnissen kann der Sensor abgelenkt werden, was zu minderwertigen Farbergebnissen führt.

b. Sollte dies aber regelmäßig auftreten, muss der Sensor eventuell gewartet werden. Nehmen Sie bitte mit dem Kundendienst von Bushnell Kontakt auf.

7. *Kurze Videoaufnahmen – Gerät nimmt nicht in der vollständigen eingestellten Länge auf*

a. Ist die Speicherkarte eventuell voll.

b. Prüfen Sie, ob Sie qualitativ hochwertige Batterien eingelegt haben. Gegen Ende der Batterielaufzeit kann die Kamera die Aufnahmezeit für Videos verkürzen, um Energie zu sparen.

Datums- und Zeitstempel werden nicht auf den Fotos aufgedruckt

1. Überprüfen Sie, dass der Parameter für "(Time Stamp)" auf "ON(Ein)" steht.

Auf den Fotos ist nicht das gewünschte Objekt zu sehen

1. Prüfen Sie die Einstellung auf die Empfindlichkeit des PIR-Sensors. Stellen Sie die Empfindlichkeit bei wärmerem Klima auf "High (Hoch)" und auf "Low (Niedrig)", wenn es kälter ist.
2. Platzieren Sie die Kamera möglichst nicht in der Nähe einer Wärmequelle im Sichtfeld.
3. Wenn die Kamera in der Nähe zum Wasser aufgestellt wird, kann es hin und wieder vorkommen, dass auch Aufnahmen ohne Objekt gemacht werden. Die Kamera sollte daher immer auf festen Untergrund ausgerichtet sein.
4. Die Kamera sollte nach Möglichkeit nicht an kleinen Bäumen befestigt werden, die im Wind nachgeben.
5. Entfernen Sie alle Äste, die sich unmittelbar vor dem Kameraobjektiv befinden.

PIR-Sensor LED-Blitz / Blitz funktioniert nicht

1. Solange sich die Kamera im "(SETUP)" -Modus befindet, beginnt eine spezielle LED-Leuchte an der Vorderseite der Kamera zu blinken, sobald eine Bewegung erfasst wurde. Dies ist nur beim Einstellen und Einrichten der Kamera der Fall und soll den Nutzer beim Ausrichten der Kamera unterstützen.
2. Im späteren Gebrauch blinkt diese LED-Leuchte bei Aufnahmen der Kamera nicht mehr. Dadurch wird die Kamera vom Wild nicht gleich entdeckt.

Probleme mit dem LCD-Bildschirm

1. *Der LCD-Bildschirm ist eingeschaltet, aber es erscheint kein Text.*
 - a. Prüfen Sie nach dem Betätigen des Einschaltknopfes von "(OFF)" in "(SETUP)" oder "(ON)", dass sich der Einschaltknopf in der richtigen Position befindet. (Der Knopf darf sich nicht "zwischen" zwei Funktionen befinden).
 - b. Vermeiden Sie es vom Modus "(ON)" direkt in den "(SETUP)"-Modus zu stellen. Stellen Sie den Funktionsknopf immer zuerst auf "(OFF)" und dann erst zurück in "(SETUP)".
2. *Auf dem LCD-Bildschirm erscheint ein schwacher schwarzer Streifen, nach dem Wechsel von "(SETUP)" zu "(ON)".*
 - a. Sobald der Einschaltknopf auf "(ON)" gestellt wurde, schaltet sich der LCD-Bildschirm aus. Hin und wieder erscheint dann dieser schwarze Streifen, der in der Regel nach einer Sekunde wieder verschwindet. Das ist völlig normal und beeinträchtigt die Kamera nicht in ihrer Funktion.
3. *Der Bildschirm schaltet sich ein und danach sofort wieder aus*
 - a. Vergewissern Sie sich, dass die SD-Karte ordnungsgemäß eingelegt wurde.

Einstellungen werden von der Kamera nicht gespeichert

1. Vergewissern Sie sich, dass Sie alle im (SETUP)-Modus durchgeführten Änderungen der Parametereinstellungen durch

Drücken der OK-Taste gespeichert haben. Werden Sie Einstellungen nach der Änderung nicht gespeichert, übernimmt die Kamera automatisch wieder die für den jeweiligen Parameter festgelegten Werkseinstellungen.

TECHNISCHE SPEZIFIKATIONEN

Bildsensor	5.0 Megapixel Color CMOS
Maximale Pixelauflösung	3264 x 2448 (8 Megapixel)
Objektiv	F = 3,1; FOV = 50°; automatisch entfernbarer Infrarot-Cut-Filter (Auto IR-Cut-Remove) (bei Nacht)
Reichweite IR-Blitz	12 - 15 m
Bildschirmanzeige	Standardmäßiger schwarz/weiß-Bildschirm 24 x32 mm; Color Display: 32 x 42mm
(Memory Card)	SD- oder SDHC-Karte, maximale Speicherkapazität von 16 GB
Interner RAM-Speicher	32 MB
(Picture Size)	8 MP = 3264 x 2448; 5 MP = 2560 x 1920; 3 MP = 2048 x 1536
(Video Size)	720 x 480/30 fps, 640 x 480/30 fps, 320 x 240/30 fps
PIR-Empfindlichkeit	PIR mit 3 einstellbaren Empfindlichkeitsstufen: Hoch/Normal/Niedrig
Bedienung	Tag/Nacht
Reaktionszeit	1 Sekunde
Auslösezeit	1 Sekunde - 60 Minuten, programmierbar
Zahl der Aufnahmen	Programmierbar auf 1-3
(Video Length)	programmierbar auf 5 - 60 Sekunden
Stromversorgung	empfohlen werden 8 x AA-Batterien, als Notstromquelle 4 x AA
Ruhestrom	< 0,3 mA (<7 mAh/Tag)
Energieverbrauch	200 mA (+ 530mA bei IR-LED-Beleuchtung)
Benutzeroberfläche	LCD-Bildschirm
Schnittstelle	TV-Ausgang (NTSC/PAL); USB; SD-Kartensteckfach; 6V DC externer Anschluss
Sicherheit	Gurtband; ¼-20-Befestigung
Betriebstemperatur	-20 - 60°C (Lagerungstemperatur: -30 - 70°C)
Funktionsluftfeuchtigkeit	5% - 90%
Sicherheitsauthentifizierung	FCC/CE/RoHs/WEEE

BESCHRÄNKTE ZWEI-JAHRES GARANTIE

Wir garantieren für zwei Jahre ab Erwerbsdatum, dass Ihr Bushnell® -Produkt frei von Material- und Verarbeitungsfehlern ist. Bei allen Schäden unter dieser Garantie behalten wir uns nach eigenem Ermessen vor, das Produkt entweder zu reparieren oder zu ersetzen, vorausgesetzt, dass Sie das Produkt frei Haus an uns senden. Diese Garantie deckt keine Schäden ab, die durch Zweckenfremdung, falsche Behandlung, Installation oder Instandhaltung durch andere Personen als die des von Bushnell autorisiertem Kundenservice durchgeführt wurden.

Jede Rücksendung innerhalb der Garantiezeit muss die nachfolgend aufgeführten Punkte beinhalten:

- 1) A Scheck/Zahlungsanweisung in Höhe von \$10.00 US-Dollar zur Deckung von Porto und Bearbeitungskosten
- 2) Name Name und Adresse zur Produktrücksendung
- 3) An Erläuterung des Defekts
- 4) Proof Nachweis des Kaufdatums
- 5) Product Das Produkt sollte sorgfältig in einem stabilen Versandkarton verpackt werden, um Schäden während des Transport zu vermeiden, und frei Haus an folgende Adresse verwendet werden:

Versandadresse in den USA:

Bushnell Outdoor Products
Attn.: Reparaturen
8500 Marshall Drive
Lenexa, Kansas 66214

Versandadresse in KANADA:

Bushnell Outdoor Products
Attn.: Reparaturen
25A East Pearce Street, Unit 1
Richmond Hill, Ontario L4B 2M9

Für Produkte, die außerhalb der USA oder Kanada gekauft wurden, sprechen Sie im Garantiefall bitte Ihren Händler vor Ort auf die weitere Vorgehensweise an. In Europa können Sie Bushnell ebenfalls unter folgender Anschrift kontaktieren:

Bushnell Germany GmbH
European Service Centre
Mathias-Brüggen-Str. 80
D-50827 Köln
GERMANY
Tel: +49 221 995568-0
Fax: +49 221 995568-20

Diese Gewährleistung beinhaltet spezifische gesetzliche Rechte.
Zusätzlich enthaltene Rechte sind von Land zu Land unterschiedlich.

©2010 Bushnell Outdoor Products

Les caractéristiques et les designs sont susceptibles de changer sans préavis ou obligation de la part du fabricant.

FCC COMPLIANCE-ERKLÄRUNG:

Diese Ausrüstung wurde geprüft und erfüllt die Toleranzen für ein Klasse B Digitalgerät gemäß Absatz 15 der FCC Richtlinien. Diese Einschränkungen wurden zum Schutz vor schädlichen Störungen in Wohngebieten auferlegt.

Der Betrieb kann unter Erfüllung der beiden folgenden Voraussetzungen erfolgen: (1) Das Gerät darf keine nachteiligen Störungen verursachen und (2) das Gerät muss zur Verarbeitung eingehender Störungen in der Lage sein, einschließlich solcher Störungen, die zu unerwünschten Zwischenfällen führen können.

Dieses Gerät erzeugt, verwendet und strahlt möglicherweise Hochfrequenzenergie aus, und falls die Installation nicht unter Einhaltung der Gebrauchsanleitung erfolgt, kann dies zu nachteiligen Empfangsstörungen bei Funkverbindungen führen. Es kann allerdings nicht ausgeschlossen werden, dass im Einzelfall nicht doch Störungen auftreten können. Wenn diese Ausrüstung nachteilige Störungen des Funk- oder Fernsehempfangs verursacht, was sich leicht durch ein- und ausschalten des Geräts nachprüfen lässt, kann der Benutzer versuchen, die Störung durch eine oder mehrere der folgenden Maßnahmen zu beheben:

- Verstellen oder Versetzen der Empfangsantenne.
- Erhöhen Sie den Abstand zwischen diesem Gerät und dem Empfangsgerät.
- Verbindung des Gerätes mit einer Steckdose, die sich in einem anderen Schaltkreis befindet als das Empfangsgerät.
- Wenden Sie sich an Ihren Fachhändler oder an einen qualifizierten Radio- und Fernsehtechniker, falls Sie Hilfe benötigen.

Das Gerät enthält keine Teile, die vom Nutzer gewartet werden können. Reparaturen sind nur von einem dafür autorisierten Bushnell-Fachbetrieb durchzuführen. Unbefugte Reparaturen oder Änderungen können dauerhafte Schäden an der Ausrüstung verursachen und führen zu einem Verlust der Garantie und ihrer Erlaubnis das Gerät unter Teil 15 der Vorschriften zu verwenden.

Für die Verwendung mit der Ausrüstung sind geschirmte Schnittstellenkabel vorgeschrieben, da ansonsten die Toleranzen für ein Klasse B Digitalgerät gemäß Unterabsatz 15 der FCC Richtlinien nicht erfüllt werden.



Bushnell®



TROPHY CAM™

TROPHY
— XLT —

MANUALE DI ISTRUZIONI

ITALIANO

No modelli: 119435 / 119445 / 119455

LitNo-1517 / 1-10

Downloaded from [Www.Somanuals.com](http://www.Somanuals.com). All Manuals Search And Download.

IMPORTANTE

Congratulazioni per il vostro acquisto di una delle migliori fotocamere di esplorazione del mercato! Bushnell è molto orgogliosa di questa piccola unità e siamo anche sicuri che vi piacerà. Noi apprezziamo la vostra azienda e vogliamo guadagnarci la vostra fiducia. Si prega di fare riferimento alle note riportate di seguito e le istruzioni contenute in questo manuale per essere sicuro di essere soddisfatto di questo prodotto.

Se la vostra Trophy Cam sembra non funzionare correttamente o se avete problemi di qualità di foto e di video, controllate la sezione localizzazione guasti e FAQ alle pagine 159-163.

Spesso i problemi dipendono di qualcosa di semplice che è stato trascurato o richiede solo una modifica di impostazione.

Se il problema persiste dopo aver provato le soluzioni trovate nella sezione localizzazione guasti/FAQ, chiamare il servizio clienti Bushnell al numero (800) 423-3537. In Canada, call (800) 361-5702.

La Bushnell si raccomanda di usare batterie a litio 8 Energizer® AA in tutte le Trophy Cam per ottenere la massima durata della batteria

La Bushnell si raccomanda di usare schede SanDisk® SD ed SDHC (fino alla capacità di 16GB) in tutte le Trophy Cam

INTRODUZIONE

A proposito della TROPHY CAM

La **Trophy Cam della Bushnell** è una fotocamera digitale da esplorazione. Può essere attivata da qualunque movimento nell'area monitorata, rilevato da un sensibilissimo sensore di movimento a raggi infrarossi passivo (Passive Infra-Red; PIR) e poi scatta immagini di elevata qualità (istantanee fino a 8MP), o video clip.

La **Trophy Cam** consuma pochissima energia (meno di 300 μ A) in stato di attesa. Questo significa che può rimanere in attesa per sei mesi con batterie alcaline AA, e per dodici mesi utilizzando batterie al Litio AA. Quando è rilevato un movimento nell'area monitorata, la fotocamera digitale si attiverà subito (solitamente in un secondo) e scatterà automaticamente le foto o i video in base alle impostazioni fissate in precedenza. La **Trophy Cam** è provvista da LED a raggi infrarossi incorporati che funzionano come un flash, in modo da fornire foto e video nitidi (in bianco e nero) anche al buio, e possono prendere foto o video a colori in presenza di luce sufficiente. La **Trophy Cam** è progettata per un uso all'esterno ed è resistente all'acqua e alla neve.

Applicazioni

La **Trophy Cam** può essere usata come fotocamera da esplorazione per la caccia o il gioco. Si può anche usare per scopi di sorveglianza.

PARTI E CONTROLLI

La **Trophy Cam** dispone delle seguenti connessioni ai dispositivi esterni: Porta USB, slot per scheda SD, uscita video e un'alimentazione CC esterna (Fig. 1).

Un commutatore di potenza a 3 vie viene usato per selezionare le principali modalità operative: **OFF**, **SETUP**, e **ON** (Fig. 2).

Un'interfaccia con sei tasti viene usata principalmente in modalità **SETUP** (Impostazione) per selezionare le funzioni e i parametri operativi. Come si vede in Fig. 2, questi tasti sono: **UP (su)**, **DOWN (giù)**, **LEFT (sinistra)**, **right (destra)**. Quattro di questi tasti possono anche effettuare una seconda funzione (operazioni veloci in modalità **SETUP**) oltre alla loro funzione principale: Il tasto **DOWN (giù)** può essere usato per impostare la fotocamera in modalità Foto (icona istantanea della fotocamera), e il tasto **UP (su)** può impostare la fotocamera in modalità video (icona filmato della fotocamera). Il tasto **RIGHT (destra)** serve anche come otturatore manuale ("SHOT") della fotocamera e il tasto **OK** commuta la fotocamera sulla modalità Playback ("REPLAY"). Queste seconde funzioni sono indicate dalle icone o dal testo sopra il tasto come si vede in Fig. 2.

VISTA FRONTALE



Fig. 1: Connessioni

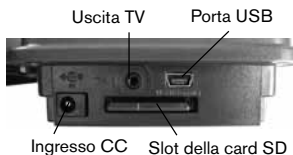

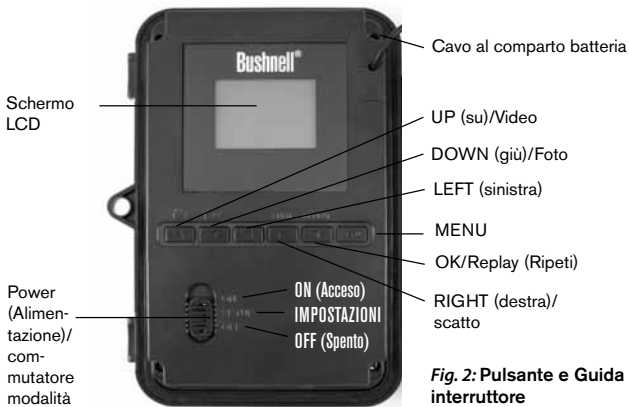

Fig. 2: Pulsante e Guida interruttore

INSTALLAZIONE DELLE BATTERIE E DELLA SCHEDA SD

Prima di imparare l'uso della **Trophy Cam**, occorre installare un set di batterie e inserire una scheda SD. Vi bastano solo qualche minuto, per imparare cose importanti da sapere a proposito delle batterie e della scheda SD. Leggete con attenzione le **seguenti indicazioni ed avvertimenti**:

Sostituzione delle batterie

Dopo aver aperto i due fermi sul lato destro della **Trophy Cam**, si vedrà che la **Trophy Cam** dispone di otto slot per le batterie. Cominciando dall'alto del comparto batteria, gli slot 1, 2, 3 e 4 formano un gruppo, mentre gli slot 5, 6, 7 e 8 formano l'altro gruppo; ciascuno fornisce 6 volt in parallelo. Per ottenere la massima durata della batteria, si deve installare il set completo di otto batterie. La **Trophy Cam** può anche essere azionata solo dalle quattro pile installate nel gruppo superiore



(vedere a destra), iniziando dallo slot 1. Con quattro batterie la durata delle batterie è più breve ma l'apparecchio funzionerà ugualmente. Se si usano 4 o 8 batterie assicurarsi di inserire ogni batterie nel verso giusto (il negativo o estremità piatta contgro la molla lunga di ciascun slot).

La Bushnell raccomanda l'uso di nuove batterie al Litio AA (marca Energizer®) o alcaline AA. Si possono usare anche batterie ricaricabili, ma esse hanno una durata inferiore a causa della loro ridotta efficienza nel tempo e alle basse temperature. Si può anche usare una batteria al piombo esterna con l'uscita a 6 V o un adatto alimentatore; vedere di seguito i dettagli.

Uso di una sorgente di alimentazione esterna (opzionale, a cura dell'utilizzatore)

In alternativa, si può collegare un'alimentazione esterna di 6 V nel jack "DC In" posto nel fondo della **Trophy Cam**. Si raccomanda di usare un'alimentazione esterna con una uscita superiore a 1000 mA. Comunque, durante il funzionamento alla luce del giorno quando non è richiesto l'uso del flash, La **Trophy Cam** può funzionare con una corrente molto minore (>400mA). Si prega di usare un cavo di potenza compatibile (non fornito) per collegare l'alimentazione esterna con il jack di ingresso di alimentazione della **Trophy Cam**, assicurandosi che la polarità sia corretta. *Nota: Il connettore di potenza è una spina elettrica di potenza in cc coassiale da 4,0x1,7 mm con polarità "terminale" (pin interno) positiva (Radio Shack PIN 274-1532 o equivalente).*

Se una sorgente esterna di alimentazione è collegata e le batterie sono installate, la **Trophy Cam** sarà alimentata dalla sorgente esterna.

Quando le batterie si scaricano, il LED indicatore di batteria bassa diventerà blu e le batterie dovranno essere sostituite (pag 6, "Vista frontale").

Inserimento di una scheda SD

Le **Trophy Cam** dispongono di una memoria interna di 32MB, che possono archiviare solo circa 20 foto (con risoluzione di 5MP). Ciò è comodo per testare e acquisire familiarità con la fotocamera, ma non per lasciarla incustodita per più di un giorno, quindi si raccomanda di inserire una scheda SD. Inserire la scheda SD (con il commutatore di potenza su **OFF**) prima di

incominciare ad usare la fotocamera. Non inserire o rimuovere la scheda SD con l'interruttore di alimentazione sulla posizione **ON**.

La **Trophy Cam** utilizza una scheda di memoria standard SD (Secure Digital) per archiviare le foto (in formato .jpg) e/o video (in formato .asf). Sono supportate schede SD e SDHC (ad alta capacità) fino ad un massimo di 16GB. Prima di inserire la scheda SD nello slot dopo l'apertura del coperchio frontale, assicurarsi che l'interruttore di protezione sul lato della scheda si trovi su "off" (NON in posizione "Lock" (blocco)}. Quanto segue descrive come inserire e rimuovere la scheda SD:

- Inserire la scheda SD nello slot con il lato etichetta rivolto verso l'alto (vedere sopra). Un clic avvisa che la scheda è stata installata correttamente. Se è rivolto verso l'alto il lato sbagliato, non riuscirete a inserirla senza forzarla; c'è un solo modo di inserire correttamente le schede. Se la scheda SD non è inserita correttamente, l'apparecchio non visualizzerà un' icona di scheda SD sul display LCD in modalità SETUP (l'icona della scheda



SD visualizzata dopo aver commutato sulla modalità SETUP mostrerà un simbolo "lock" al suo interno, se la scheda è bloccata). Si raccomanda la formattazione della scheda SD usando il parametro "Format" **della Trophy Cam** prima di usarla per la prima volta, specialmente se la scheda è stata usata in altri dispositivi vedere *"Modifica delle impostazioni dei parametri del Menu (ovvero "Changing Menu Parameter Settings")*.

- Per togliere la scheda SD, basta premere leggermente la scheda (non tentare di tirarla fuori senza prima averla premuta). La scheda è rilasciata dallo slot e pronta ad essere rimossa quando si sente il clic.

AVVERTENZA

Assicurarsi che l'alimentazione della fotocamera sia spenta prima di inserire o rimuovere le schede SD o le batterie.

USO DELLA TROPHY CAM

Una volta preparata la **Trophy Cam** con l'installazione delle batterie e della scheda SD, si potrebbe semplicemente portarla fuori, agganciarla ad un albero, accenderla e lasciarla; e prendere le foto a piacere. Comunque, raccomandiamo di spendere un po' di tempo con lettura di questo manuale, e di fare prove con la fotocamera fino ad imparare qualcosa a proposito del funzionamento del commutatore a 3 vie e dei tasti di controllo. Almeno per sapere impostare la data e l'ora in modo che la fotocamera le stampi (o meno, a vostra scelta) sulle foto, oppure imparare come impostare la fotocamera per scattare filmati invece di foto e leggere qualche suggerimento su come montarla su un albero.

MODALITÀ OFF, ON E SETUP

LA **Trophy Cam** ha tre modalità operative fondamentali:

- **OFF**: interruttore di alimentazione nella posizione **OFF**.
- **ON**: interruttore di alimentazione nella posizione **ON** (lo schermo LCD è spento.)
- **SETUP**: interruttore di alimentazione nella posizione **SETUP** (lo schermo LCD è acceso).

Modalità OFF

La modalità **OFF** è la modalità "sicurezza" quando si intraprende qualunque azione, per es., sostituzione della scheda o delle batterie o il trasporto dell'apparecchio. Si userà anche la modalità **OFF** per collegare la fotocamera alla porta USB di un computer per scaricare foto e video. E naturalmente, quando si ripone o non si usa la fotocamera, si porterà il commutatore su **OFF**. Notare che anche nella modalità **OFF** la **Trophy Cam** consuma ancora potenza a un livello molto basso. Quindi è una buona norma togliere le batterie se la fotocamera non viene usata per un lungo periodo di tempo.

Modalità ON

Dopo aver inserito le pile e la scheda SD, si può accendere la fotocamera.

Posizionando in alto l'interruttore di alimentazione, la fotocamera passa alla modalità **ON** (attiva). Il LED indicatore del movimento (pag. 5, "Vista frontale") lampeggerà in rosso per circa 10 secondi. Questo intervallo lascia il tempo di chiudere il coperchio frontale della **Trophy Cam** bloccarlo, e lasciare l'area monitorata. Nella modalità **ON** non sono necessari o possibili controlli manuali (i tasti di controllo non hanno effetti). La **Trophy Cam** scatterà foto e video automaticamente (in funzione dei parametri impostati) quando viene attivata dal rilevamento di un movimento da parte del sensore PIR nell'area monitorata.

Alternativamente si può spostare il commutatore direttamente da **OFF** a **ON**, o spostarlo prima nella posizione **SETUP** per modificare una o più impostazioni, e spostarlo poi su **ON** dopo aver completata l'operazione.

Modalità SETUP

Nella modalità **SETUP** si può controllare e modificare le impostazioni della **Trophy Cam** con l'aiuto del suo LCD incorporato (o di un monitor collegato al jack di uscita TV). Queste impostazioni, che si trovano nel menu **SETUP**, permettono di modificare le foto e i filmati, l'intervallo fra le foto, attivare la stampa dell'ora ecc. Portando il commutatore nella posizione **SETUP** si accenderà il display LCD e si vedranno quante immagini sono state scattate, il livello della batteria, la modalità della fotocamera o del video ecc. (Vedere Fig. 3 in basso).

NOTA: spostare sempre il commutatore dalla modalità OFF alla modalità SETUP. È possibile che la fotocamera si blocchi se si passa dalla modalità ON alla modalità SETUP. Se questo succede, spostare semplicemente il commutatore su OFF e poi riportarlo ancora su SETUP.

Tasti/funzioni veloci della modalità SETUP

Come menzionato in precedenza in "Parti e Controlli", quattro dei seguenti tasti nel display LCD hanno funzioni secondarie "abbreviate" quando la fotocamera è commutata su **SETUP** (ma il tasto **MENU** non è stato premuto):

- Premere il tasto **UP** per impostare rapidamente la fotocamera a riprendere filmati.

Fig. 3: Schermo delle informazioni di SETUP (vista del modello di display standard)

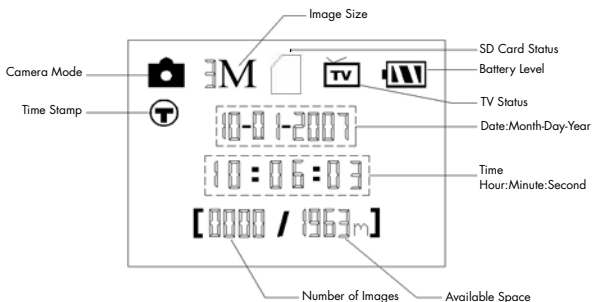

- Premere il tasto **DOWN** per impostare la fotocamera a scattare istantanee.
- Premere il tasto **RIGHT** per impostare lo scatto manuale. Questo è utile per impostare la fotocamera; assicurarsi di essere in modalità **SETUP**, premere il tasto **RIGHT** ed entro pochi secondi una foto o un filmato (dipende dall'impostazione della fotocamera) sarà salvato nella scheda SD (o nella memoria interna se scheda non è inserita alcuna scheda). Il contatore del "numero delle immagini riprese" (number of images) in basso a sinistra del display LCD crescerà di un' unità. Se il display indica "SD PROTECTED" (SD protetta) quando si preme il tasto SHOT (scatto), spegnere la fotocamera, togliere la scheda SD e far scorrere via il suo fermo di protezione.
- Premere il tasto OK per ripetere (rivedere o fare il playback) le foto/filmati sul display LCD (solo modelli a colori), o su un monitor TV collegato (modelli display standard). Vedere "Riproduzione di foto e filmati" per maggiori dettagli.

Uso del menu SETUP per modificare le impostazioni

La funzione principale della modalità **SETUP** è di permettere di modificare i

parametri della fotocamera (ne sono disponibili 12-13 diversi) in modo che la **Trophy Cam** funzioni esattamente come desiderato. Per questo, entrare nel menu **SETUP** e premere i tasti sotto il display LCD, che indicherà ciascun parametro e la sua relativa impostazione.

Modifica delle impostazioni dei parametri in modalità SETUP

Sono disponibili numerose opzioni o “parametri” per permettere di impostare la **Trophy Cam** secondo le proprie preferenze. Per modificare l'impostazione di qualunque parametro si deve prima passare alla modalità **SETUP**. In modalità **SETUP**, la pressione del pulsante **MENU** consentirà di selezionare qualsiasi parametro e di modificare la sua impostazione. Il nome del parametro e della sua impostazione corrente sarà visualizzata sull'LCD. Premendo il tasto **RIGHT** o **LEFT** si va al parametro successivo o precedente (Il tasto **RIGHT** fa spostare sul parametro successivo, il tasto **LEFT** fa ritornare al parametro precedente), e premendo il tasto **UP** o **DOWN** si possono scorrere le impostazioni diverse da quelle correnti. Una volta selezionato il nuovo parametro preferito, premere il pulsante **OK** per salvare la nuova impostazione. Finita la modifica delle impostazioni di uno o più parametri, premere ancora **MENU** per uscire dal menu **SETUP**. **MENU** può anche essere premuto ogni volta che si vuole cancellare la modifica dell'impostazione di un parametro dopo che è stata selezionata una nuova impostazione (ma **OK** non deve ancora essere premuto). Dopo aver scelto l'impostazione preferita dei parametri, assicurarsi di portare il commutatore su **ON** per incominciare veramente a riprendere foto e filmati. Nessuna immagine sarà catturata se il commutatore viene lasciato nella posizione **SETUP** (a meno di premere il tasto **RIGHT**/scatto dopo essere usciti dal menu); in effetti, la fotocamera si spegnerà automaticamente dopo pochi secondi se non è premuto alcun tasto.

Confronto fra il visore a colori e i modelli standard di display

Esiste una leggera differenza nel modo di visualizzare i parametri fra i due diversi tipi di modelli **Trophy Cam**:

- sui modelli con visore a colori, tutte le impostazioni disponibili per i parametri correntemente visualizzati sono presenti in uno schermo, con

un contrassegno di controllo accanto all'impostazione corrente (Fig. 4a). Per modificare l'impostazione, usare prima i tasti **UP/DOWN** per evidenziare (selezionare) la nuova impostazione che si desidera (Fig. 4b) e poi premere **OK** per "confermare" la modifica effettiva dell'impostazione selezionata. Il contrassegno di controllo apparirà accanto alla nuova impostazione per confermarla (Fig. 4c).

- Sui modelli con display standard (non a colori), viene visualizzata solo un' impostazione alla volta, iniziando con l'impostazione corrente per il parametro selezionato per primo (Fig. 4d). Per modificare l'impostazione, usare i tasti **UP/DOWN** per visualizzare la nuova impostazione desiderata (Fig. 4e) e poi premere **OK** per "Eseguire" (eseguire l'effettiva modifica dell'impostazione). Se si vuole confermare che questa impostazione sia quella nuova corrente, premere il tasto **RIGHT** per andare al parametro successivo e poi premere **LEFT** per tornare a quello precedente. Si dovrebbe vedere l'impostazione del parametro appena modificata.

Fig. 4: Selezionare le impostazioni dei parametri

VISORE A COLORI



DISPLAY STANDARD

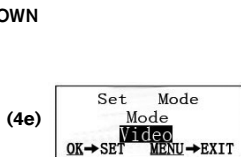
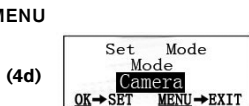

Premere OK

ESEMPLI: modifica delle impostazioni di alcuni parametri comuni

Consultando questa pagina, si troveranno le tabelle che elencano tutti i parametri che si trovano nel menu **SETUP**, assieme alle loro possibili impostazioni (o gamma di impostazioni), e una descrizione dettagliata di che cosa controlla il parametro e di che cosa effettuano le impostazioni. Se si legge la sezione precedente che descrive in dettaglio come selezionare i parametri e modificare le loro impostazioni, si dovrebbero poter trovare i parametri che si desiderano e impostare la telecamera secondo le preferenze. Ma può darsi che convenga prima vedere uno o due esempi:

Per modificare qualunque impostazione del parametro, iniziare sempre con il commutatore nella posizione **SETUP**. Dopo l'accensione dell'LCD, premere il tasto **MENU**.

Il primo parametro che si vuole quando si entra nel menu **SETUP** è "Mode" (Modalità). Per modificare la sua impostazione predefinita da "Camera" (foto) a "Video" (filmati), premere il tasto **DOWN** per evidenziare "Video" (modelli visore a colori) o selezionare l'impostazione "Video" (modelli di display standard). Premere il tasto **OK** per "Eseguire" (impostato) la nuova impostazione selezionata per questo parametro.

Ora premere il tasto **RIGHT** per spostarsi su un altro parametro nel Menu. Premendolo quattro volte si andrà alla "Lunghezza video". Provare a usare i tasti **UP** e **DOWN** per scorrere attraverso il campo delle impostazioni e poi premere **OK** per assegnare all'impostazione la lunghezza di ciascun filmato.

Premendo il tasto **RIGHT** diverse volte si arriverà al parametro "Default Set" (Impostazione predefinita). Evidenziare o selezionare "Execute" (usando **UP (SU)** o **DOWN (GIÙ)**) e premere **OK** per ripristinare tutti i parametri (inclusi i parametri Modalità e Lunghezza Video appena modificati) alle loro impostazioni originarie di fabbrica. Le impostazioni predefinite per ciascun parametro sono indicate in grassetto nelle tabelle del menu di **SETUP** nelle prossime pagine.

Assicurarsi di impostare la data e l'ora corrente, usando il parametro "Set Clock" (imposta orologio), se si sceglie di modificare l'impostazione del parametro "Time Stamp" (stampare l'ora) su "On" da quel momento la fotocamera imprimerà la data e l'ora su ogni immagine catturata.

Menu SETUP - Parametri ed elenco impostazioni con descrizioni

Parametro	Impostazioni (Grassetto=predefinita)	Descrizione
Modalità ("MODE")	"CAMERA" O "VIDEO"	Seleziona se catturare foto o filmati quando la fotocamera è attivata.
Dimensione dell'immagine ("IMAGE SIZE") <i>(influenza solo le foto)</i>	5M Pixel, 8M Pixel, 3M Pixel	Seleziona la risoluzione delle foto da 3 a 8 megapixel. Maggiore risoluzione produce foto di migliore qualità, ma crea file più grandi che occupano maggior spazio di memoria nella scheda SD (si riempie più rapidamente). 5M è un buon compromesso fra qualità e dimensione di file.
Numeri di scatti ("CAPTURE NUMBER") <i>(riguarda solo le foto)</i>	1 foto, 2 foto, 3 foto	Seleziona quante foto vengono prese in sequenza per ogni scatto in modalità Fotocamera. Fare riferimento al parametro "INTERVAL".

Parametro	Impostazioni (Grassetto=predefinita)	Descrizione
Dimensione video "VIDEO SIZE" <i>(influisce solo sui filmati)</i>	640x480, 720x480, 320x240	Seleziona la risoluzione del filmato (in pixel per immagine). Maggiore risoluzione produce foto di migliore qualità, ma crea file più grandi che occupano maggior spazio di memoria nella scheda SD (si riempie più rapidamente). 640x480 è il video VGA nel formato standard 4:3, 720x480 è il formato grande schermo.
Lunghezza video "Video Length" <i>(influisce solo sui filmati)</i>	10 sec (secondi) predefinita, con possibile gamma da 60 sec a 1 sec	Imposta la lunghezza del filmato catturato. Le impostazioni iniziano con 10 secondi predefiniti quando il parametro è selezionato per primo. Dopo essere discesa a 1 sec, le impostazioni della lunghezza filmati ricomincia a 60 sec.

Parametro	Impostazioni (Grassetto=predefinita)	Descrizione
Intervallo "Interval"	<p>10 Sec (secondi) predefiniti, con una gamma disponibile di impostazione da 60 min (minuti) a 1 Sec (secondi).</p> <p><i>(60 min-1 min sono impostati con incrementi di 1 min, 59 sec-1 sec sono impostati con incrementi di 1 sec)</i></p>	<p>Seleziona la durata di tempo che la fotocamera "attenderà" prima di rispondere a qualunque attivazione addizionale proveniente dal PIR dopo che un animale è rilevato e rimane entro il campo del sensore. Durante questo intervallo la fotocamera non catturerà foto e filmati. Questo impedisce il riempimento della scheda con troppe immagini ripetitive. Le impostazioni iniziano con 10 secondi predefiniti quando il parametro è selezionato per primo. Nota: dopo essere scese a "1 sec", le impostazioni ricominciano a "60 min".</p>

Parametro	Impostazioni (Grassetto=predefinita)	Descrizione
Livello del sensore "Sensor Level"	Normale, Alto, Basso	<p>Seleziona la sensibilità del sensore PIR.</p> <p>L'impostazione "High" (alta) renderà la fotocamera più sensibile all'infrarosso (heat) e più facilmente attivata dal movimento, l'impostazione "Low" (bassa) la rende meno sensibile al calore e al movimento.</p> <p>L'impostazione High può essere utile quando la temperatura dell'ambiente è calda (rendendo più difficile per il sensore rilevare la presenza di animali), l'impostazione Low è utile con il freddo se la fotocamera viene attivata troppo spesso da qualsiasi cosa più calda dell'ambiente circostante.</p>

Parametro	Impostazioni (Grassetto=predefinita)	Descrizione
Formattare "Format"	Esegui (<i>Seguito da un'addizionale No/Sì on solo ai modelli con visore a colori</i>)	Cancella tutti i file archiviati su una scheda per prepararla al riutilizzo. Formattare sempre una scheda se è stata usata in precedenza su altri dispositivi. Avvertenza! Assicurarsi prima di aver scaricato e fatto il backup di qualunque file si vuole conservare! Premere OK per eseguire (poi selezionare Yes (Sì) e premere ancora OK sui modelli con visore a colori), premere MENU (o selezionare NO poi premere OK) per uscire senza formattare.
Uscita TV "TV out"	NTSC, PAL	Selezionare video standard /formato per il jack di uscita TV. Il video standard è NTSC per Stati Uniti, Canada, Messico, Asia e Sud America. PAL è usato principalmente in Europa.
Stampare l'ora "time stamp" (<i>influenza solo le foto</i>)	Off (disattiva) , On (attiva)	Selezionare "On" (attiva) se si vuole che la data e l'ora (di cattura della foto) sia stampata su tutte le foto, selezionare "Off" (disattiva) in caso contrario.

Parametro	Impostazioni (Grassetto=predefinita)	Descrizione
Impostare orologio Impostare orologio "Set Clock"	Impostare	Premere OK e usare i tasti UP (SU)/DOWN (GIÙ) (per modificare l'impostazione) e i tasti LEFT (sinistra)/RIGHT (destra) (per spostarsi al campo successivo) per impostare l'ora (solo formato 24 ore, "00"=mezzanotte, "12"=mezzogiorno) e i minuti, e poi (nella riga inferiore), l'anno, il mese e la data.
Impostazione predefinita "Default Set"	Annulla, Esegui	Selezionare "Execute" (esegui) e premere OK per ripristinare tutti i parametri alle impostazioni predefinite di fabbrica. Se la fotocamera si comporta in modo non coerente e pensate di aver fatto una modifica accidentalmente (ma non siete sicuro quale), questa operazione reimposterà tutti i parametri sulle impostazioni di fabbrica o "generiche".

MONTAGGIO E POSIZIONAMENTO DELLA TROPHY CAM

Montaggio

Dopo aver impostato i parametri della fotocamera in base alle vostre preferenze a casa o nell'autoveicolo, siete pronti a portarla fuori e a fare scorrere l'interruttore di potenza su "ON". Quando si imposta la **Trophy Cam** per il gioco di esplorazione o per altre applicazioni esterne, si deve essere sicuri di posizionarla correttamente e con sicurezza. Noi raccomandiamo di montare la **Trophy Cam** su un robusto albero con un diametro di circa 6 pollici (15 cm). Per ottenere un'ottima qualità dell'immagine, l'albero dovrebbe essere a circa 16-17 piedi (5 metri) lontano dall'area da monitorare, con la fotocamera piazzata ad un'altezza di 5-6,5 piedi. (1,5~2 m). Inoltre, tenere a mente che si otterranno i migliori risultati di notte quando il soggetto si trova all'interno del campo ideale del flash, non più lontano di 45 piedi (14 m) e non più vicino di 10 piedi (3 m) dalla fotocamera.

Ci sono due modi di montare la **Trophy Cam**: usando la cinghia regolabile a rete, o la presa per treppiede.

Uso della cinghia regolabile a rete: La Fig. 5 illustra l'uso della cinghia a rete sulla **Trophy Cam**. Premere una estremità della cinghia attraverso i due supporti sulla parte posteriore della **Trophy Cam**. Infilare una parte della fibbia di plastica su ciascuna estremità della cinghia. Allacciare con sicurezza la cinghia attorno al tronco dell'albero legando le estremità della fibbia dopo aver stretto la cinghia in modo da non lasciarla allentata. **Uso della presa per treppiede:** La fotocamera è provvista di una presa per treppiede sull'estremità inferiore per permettere il montaggio su treppiede o su altri dispositivi di montaggio con una filettatura da 1/4-20.

Sono anche disponibili due accessori opzionali di montaggio, una scatola di metallo "Bear Safe" (modello No 19653C) e un supporto Deluxe per alberi (modello No 119652C); per maggiori dettagli vedere il rivenditore Bushnell o il sito web.

Fig. 5: Attacco della cinghia

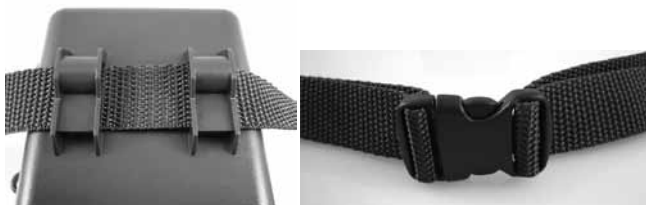

Angolo di sensibilità e test della distanza

Per testare se la **Trophy Cam** può effettivamente monitorare l'area scelta, si raccomanda questo test per controllare l'angolo di sensibilità e la distanza di monitoraggio della **Trophy Cam**. Per eseguire il test:

- Commutare la **Trophy Cam** sulla modalità **SETUP**.
- eseguire dei movimenti davanti alla fotocamera in diverse posizioni all'interno dell'area dove ci si aspetta si trovi il gioco o il soggetto. Provare diverse distanze ed angoli dalla fotocamera.
- Se il LED indicatore del movimento lampeggia significa che quella posizione può essere rilevata. Se non lampeggia, quella posizione è fuori dall'area di sensibilità.

Il risultato del test aiuterà a trovare la posizione migliore quando si monta e si punta la **Trophy Cam**. L'altezza dal terreno per il posizionamento dell'apparecchio dovrebbe variare con la dimensione dell'animale. In generale, è preferibile da 3 a 6 piedi (0,9-1,8 metri). Si possono evitare false attivazioni dovute ai disturbi di temperatura e di movimento di fronte alla fotocamera non puntando l'apparecchio ad una sorgente di calore o in vicinanza di rami di albero o fronde (specie nei giorni ventosi).

Commutare su ON la fotocamera

Nella modalità **ON**, il LED indicatore di movimento (rosso) lampeggerà per circa 10 secondi. Questo lascia il tempo di chiudere e bloccare il coperchio frontale della **Trophy Cam** e poi andare via. Durante questo intervallo di tempo, il LED indicatore lampeggerà continuamente in rosso. Dopo che

si arresta il lampeggiamento, il PIR è attivo, ed ogni movimento che viene rilevato attiva la cattura di foto o video come programmato nel **SETUP Menu**. Assicurarsi di aver letto la descrizione del Capture Number (numero di scatti), della lunghezza del Video, dell'intervallo e dei parametri del livello del sensore. Notare che il PIR è fortemente sensibile alla temperatura ambiente. Maggiore è la differenza fra la temperatura ambiente e quella del soggetto, maggiore è la possibile distanza di sensibilità. La distanza di sensibilità media è di 45 ft (13,7 m).

Prima di lasciare la fotocamera incustodita, controllare i seguenti elementi:

- Le batterie o l'alimentazione sono inserite/collegate con la corretta polarità e il livello di potenza è sufficiente?
- la scheda SD ha spazio sufficiente e la sua protezione alla scrittura (blocco) è disattivato?
- il commutatore di potenza si trova nella posizione **ON**? (non lasciarlo in **SETUP**).

RIPRODUZIONE/CANCELLAZIONE DELLE FOTO E DI FILMATI

Dopo aver installato, montato e attivata la **Trophy Cam**, di desidera naturalmente ritornare in seguito e vedere le immagini catturate. Ci sono diversi modi per fare questo.

Rivedere le immagini sull'LCD della Trophy Cam (Solo modelli con visore a colori)

- Portare il commutatore di potenza sulla modalità **SETUP** (commutarlo prima su **OFF**).
- Premere il tasto **OK(Ripeti)** per entrare nella modalità di revisione immagine.
- Usare i tasti **UP (SU)/DOWN (GIU)** per scorrere attraverso le foto o i video. L'angolo destro del display indicherà "JPG" per le istantanee e una icona di pellicola per i file video. Premere il tasto **RIGHT(Scatto)** per rivedere un video.

- Premere **MENU** per cancellare un'immagine. La modalità di cancellazione delle immagini funziona come descritto di seguito. Per uscire dalla modalità di revisione immagini, premere il tasto **OK**.

Revisione delle immagini su un monitor esterno

Si può usare un monitor TV anche per riprodurre immagini (o video) dell'apparecchio. Collegare un monitor TV o un dispositivo di visualizzazione (come un quadro digitale) che possieda un ingresso video standard (jack RCA) all'ingresso TV della **Trophy Cam**, usando il cavo in dotazione. Poi:

- Portare il commutatore di potenza sulla modalità **SETUP** (commutarlo prima su **OFF**).
- Premere il tasto **OK**. Sul monitor sarà visualizzata l'immagine più recente catturata. Per i filmati, premere il tasto **SHOT (scatto) (RIGHT = destro)** per avviare la riproduzione, premere ancora per arrestare.
- Premere il tasto **UP (su)** per la foto o il video precedente e il tasto **DOWN (giù)** per quelli successivi. Quando si visualizzano le immagini, il numero totale di tutte le immagini nella scheda SD e l'indice delle immagini visualizzate sono mostrate rispettivamente al centro dell'LCD e in basso del monitor video.
- Premere il tasto **OK** per ritornare allo stato di anteprima (modalità **SETUP**) quando il play back è finito.



Cavo della "uscita TV"

Eliminare foto e video

Se si vede una foto o un video durante playback sul LCD o sul monitor video che si vuole cancellare, questo può essere fatto senza lasciare la modalità **SETUP**:

- Premere il tasto **MENU**. Si vedrà la prima schermata "Delete" (cancella), che permette di selezionare l'opzione di cancellare solo la foto/video visualizzata correntemente o tutte le foto/video (vedere di seguito).
- Evidenziare l'opzione "Delete Current" (cancella foto corrente) o

“Delete All” (cancella tutto) e poi premere **OK**.

- Poi, selezionare “Yes” (sì) e premere **OK** per cancellare solo l'ultima foto o video visualizzati (se selezionato “Delete Current”), o tutte le foto e video della scheda (se selezionato “Delete All”)-o selezionare “No” e premere **OK** per annullare l'operazione senza cancellare alcun file.

NOTA: *dopo aver cancellato un'immagine o un file video, il file cancellati non possono essere recuperati! Si possono anche cancellare tutti i file dalla scheda usando il parametro Format (formatta).*



Rivedere le immagini direttamente dalla scheda SD

Questo è il metodo più comune per visualizzare le immagini. Poiché smontare la fotocamera e collegarla al computer non è molto comodo, è più facile togliere la scheda. Togliendo la scheda SD (scambiandola con una nuova scheda se si preferisce) e portandola a casa per vedere le immagini usando un lettore di schede SD (*fornito dall'utilizzatore*) collegato al computer (alcuni computer e TV hanno uno slot incorporato per le schede SD), si può lasciare la fotocamera pronta per riprendere nuove immagini. Una volta collegato, il lettore di schede funziona allo stesso modo descritto di seguito; leggere quella sezione se c'è qualche problema di trovare i file.

Rivedere le immagini collegando la fotocamera a un computer

Si può sempre smontare l'intera fotocamera dall'albero e collegare la porta USB ad un computer; essa sarà riconosciuta come un “disco rimovibile”, senza bisogno di installare alcun driver o software. Quando si usa un PC (o Mac*) per vedere le foto (o i filmati), collegare prima l'apparecchio al computer con il cavo USB fornito. Poi usare un programma di visualizzazione immagini compreso quello incluso nel sistema operativo del PC per vedere le immagini salvate nella cartella \DCIM\100EK113 della scheda

SD. Ciascuna nuova immagine o video sarà numerato sequenzialmente nell'ordine di tempo in cui è stato catturato. Per esempio, se si vuole vedere i nomi di file "PICT0001.JPG" o "PICT0001.ASF". In base all'estensione del formato si può distinguere se si tratta di una foto (con estensione .jpg) o di un video (con estensione .asf).

**I file video ".ASF" possono richiedere un software addizionale per la visualizzazione con il Mac.*

La **Trophy Cam** supporta 3 generi di formati per il file system, FAT12, FAT16, e FAT32. Il valore predefinito è FAT16 per salvare foto e video. Ecco alcune note relative:

- Non è necessario preoccuparsi del formato del file system della **Trophy Cam** a meno che l'apparecchio non presenti problemi di lettura della scheda SD. Se questo accade, formattare la scheda SD con la **Trophy Cam** o prima nel computer e poi inserire la scheda nella **Trophy Cam** e provare ancora.
- Il formato predefinito del file system della **Trophy Cam** è FAT16, che possono leggere la maggior parte dei computer. Se si formatta una scheda SD per la **Trophy Cam** nel computer, si deve scegliere il file system formato FAT16. Si raccomanda normalmente il formato FAT16 a meno di possedere un visualizzatore di immagini in formato FAT12 o FAT32.

SCARICO DELLE FOTO E DEI VIDEO

Per scaricare foto e video su un PC o Mac, assicurarsi che il commutatore della **Trophy Cam** sia nella posizione **OFF**. Collegare il cavo in dotazione alla porta USB, della fotocamera, quindi direttamente a una porta USB principale del computer; non usare le porte USB sul pannello frontale o sulla tastiera, né su "hubs" non alimentati. La **Trophy Cam** sarà riconosciuta come un dispositivo standard di memoria di massa USB (questo richiederà qualche secondo al primocollegamento). Se si vuole lasciare la fotocamera nel bosco e togliere la scheda SD, un lettore di schede SD funziona nello stesso descritto in questa sezione quando la scheda è inserita nel lettore collegato a un computer.

Con Windows XP o versione successiva, basta usare le opzioni visualizzate

nella finestra pop-up per copiare, vedere o stampare le foto.

Su tutti i Windows OS, la **Trophy Cam** sarà indicata come un “Disco rimovibile” se si apre una finestra “Mio computer” (sui Mac, apparirà una icona sul desktop). I file foto della **Trophy Cam** sono nominati “PICT0001.JPG” ecc, e si trovano nella cartella “DCIM\100EK113” su questo “disco rimovibile”. I file video hanno l’estensione “.AVF”. Potete copiare le foto/video sul vostro disco rigido, proprio come qualsiasi altro file;



è sufficiente copiare/incollare o trascinare i nomi dei file o le icone sul disco rigido o sul desktop.

Udopo aver copiato le foto sul disco rigido, dsì potrà scollegare la fotocamera. (Nei computer Mac, trascinare nel cestino il “disco” che è apparso sul desktop quando è stata collegata la fotocamera, per “espellerlo” prima di scollegare.) I file standard .jpg della **Trophy Cam** possono essere visti e modificati con qualche software adatto. I file video .asf possono essere visualizzati con Windows Media Player (versione 7 o successivi) e con altri programmi di visualizzazione video che possono essere forniti con il computer, o disponibili online.

** I file video “.ASF” possono richiedere un software addizionale per essere visualizzati con il Mac.*

LOCALIZZAZIONE GUASTI E FAQ

La durata della batteria è minore di quanto previsto

1. La durata della batteria varierà in funzione della temperatura operativa e dal numero di immagini riprese. Solitamente, la **Trophy Cam** potrà scattare diverse migliaia di immagini prima dell’esaurimento delle batterie.
2. Controllare se sono state usate batterie alcaline o a Litio nuove. La **Bushnell raccomanda di usare 8 batterie Energizer® al Litio AA in tutte le Trophy Cam per ottenere la massima durata.**
3. Assicurarsi che l’interruttore di potenza sia nella posizione “On” e che la fotocamera non sia lasciata in modalità “Setup” durante l’attività.

4. Assicurarsi di usare una scheda SD di buona qualità nella fotocamera. **Bushnell raccomanda schede del marchio SanDisk® fino a 16 GB.** La nostra esperienza indica che la scarsa qualità delle schede SD possono talvolta ridurre la vita delle batterie della **Trophy Cam**.

La fotocamera non riprende più immagini o non li riprende affatto

1. Assicurarsi che la scheda SD non sia piena. Se la scheda è piena, la fotocamera non riprenderà più immagini.
2. Assicurarsi che le batterie AA alcaline o al Litio siano nuove. *Vedere la nota circa la vita ridotta delle batterie.*
3. Assicurarsi che il commutatore di potenza si trovi nella posizione "On", non in modalità "Off" o "Setup".
4. Assicurarsi di usare una scheda SD di buona qualità. **La Bushnell raccomanda schede SD SanDisk® fino a 16 GB.**
5. Se la scheda SD ha l'interruttore di protezione alla scrittura in posizione di blocco, la fotocamera non riprenderà immagini.
6. Se si usa una scheda SD in un altro dispositivo prima di inserirla nella **Trophy Cam**, si può formattare la scheda usando il parametro "Format" in modalità Setup (assicurarsi di aver prima eseguito il backup di qualunque file importante, poichè la formattazione cancella tutti i file della scheda). In alcuni casi, altri dispositivi possono modificare la formattazione della scheda SD per cui essa non lavorerà correttamente con la **Trophy Cam**.

La fotocamera non si accende

1. Assicurarsi di aver installato almeno 4 batterie (il numero minimo richiesto) nel comparto batterie, iniziando dall'alto, riempiendo gli spazi da 1 a 4 senza intervallo fra le batterie.
2. **Bushnell raccomanda di usare 8 pile Energizer® Lithium AA nella Trophy Cam.**
3. Assicurarsi che le batterie siano installate correttamente, osservando la giusta polarità. Posizionare sempre l'estremità piatta negativa di ciascuna pila in contatto con il lato a molla del suo slot.

4. Dopo aver spostato il commutatore da "Off" a "Setup" o a "On", assicurarsi che il commutatore sia posizionato correttamente (evitare posizioni "fra" due modi).
5. Non spostare direttamente il commutatore da "On" a "Setup"; spostare sempre il commutatore prima su "Off" e poi su "Setup".

Problemi con la qualità delle foto e/o dei filmati

1. *Le foto e i video notturni appaiono troppo scuri*
 - a. Controllare l'icona della batteria per vedere se la batteria funziona a piena potenza. Il flash finirà di funzionare in prossimità della fine della batteria.
 - b. Si otterranno migliori risultati quando il soggetto si trova all'interno del campo di azione del flash, non più lontano di 45 piedi (14 m) dalla fotocamera. I soggetti possono apparire troppo scuri a maggiori distanze.
 - c. Notare che quando il parametro "numeri di scatti" ("CAPTURE NUMBER") è impostato più alto di "1 foto", o con impostazioni di Intervallo molto breve, alcune immagini possono apparire più buie di altre a causa della rapida risposta e della rapida riattivazione della fotocamera, che permette minor tempo al flash per ricaricarsi completamente prima di accendersi nuovamente.
2. *Le foto e i video diurni appaiono troppo scuri*
 - a. Assicurarsi che la fotocamera non sia puntata verso il sole o altre sorgenti di luce durante il giorno, perchè questo può causare l'autoesposizione e produrre immagini più scure.
3. *Le foto o i video notturni appaiono troppo luminosi*
 - a. Si otterranno i migliori risultati quando il soggetto si trova all'interno del campo di azione del flash, non più vicino di 10 piedi (3 m) dalla telecamera. I soggetti possono apparire troppo luminosi a distanze inferiori.
4. *Le foto e i video diurni appaiono troppo luminosi*
 - a. Assicurarsi che la fotocamera non sia puntata verso il sole o verso altre sorgenti di luce durante il giorno.
5. *Foto con soggetto rigato*

- a. In alcuni casi con condizioni di luce bassa e soggetti che si muovono velocemente, la risoluzione di 5 MP od 8 MP possono non rispondere bene come l'impostazione di 3 MP.
 - b. Se si hanno immagini multiple dove i soggetti che si muovono velocemente producono righe nelle foto, provare l'impostazione di 3 MP.
6. *Dominante cromatico rosso , verde o blu*
 - a. Sotto certe condizioni di luminosità, il sensore si può confondere dando luogo a immagini povere di colore.
 - b. Se questo si vede in un modo evidente, allora il sensore va controllato. Contattare il servizio assistenza della Bushnell.
 7. *Filmati troppo brevi: registrazione non corrispondente all'impostazione*
 - a. Assicurarsi che la scheda SD non sia piena.
 - b. Assicurarsi che le batterie siano in buone condizioni di carica. Verso la fine della carica delle batterie, la fotocamera sceglie registrazioni più brevi per i filmati in modo da risparmiare energia.

Sulle immagini non compaiono la data e l'ora

1. Assicurarsi che il parametro "Time Stamp" sia impostato su "On".

Le foto non catturano soggetti interessanti

1. Controllare l'impostazione del parametro "Sensor Level" (sensibilità del sensore PIR). Per temperature ambientali calde, impostare "Sensor Level" su "High" (alto) e in ambiente freddo, impostare il sensore su "Low" (basso).
2. Provare a installare la fotocamera in un'area dove non esistono fonti di calore nella linea di azione della fotocamera.
3. In alcuni casi, disponendo la fotocamera vicino all'acqua si potranno avere immagini prive di soggetto. Provare a puntare la fotocamera verso il terreno.
4. Evitare di montare la telecamera su piccoli alberi che si possono muovere sotto l'azione di venti forti.
5. Rimuovere ogni ramo che si trova proprio di fronte all'obiettivo.

Il LED del sensore PIR lampeggia/non lampeggia

1. Quando la telecamera è in modalità "Setup", un LED speciale sulla parte anteriore della telecamera lampeggerà quando rileva un movimento. Questo serve solo per scopi di installazione e aiuterà l'utilizzatore a puntare la telecamera.
2. Durante l'uso, il LED non lampeggerà quando la telecamera riprende un'immagine. Questo serve per tenere la fotocamera nascosta dal gioco.

Lo schermo LCD si accende ma non trasmette alcun testo.

1. *Lo schermo LCD è attivo ma nessun testo appare.*
 - a. Dopo aver spostato il commutatore da "Off" a "Setup" od "On", assicurarsi che il commutatore sia correttamente in posizione e nella modalità corretta (evitare di posizionarlo "fra" due modalità).
 - b. Non spostare il commutatore direttamente da "On" a "Setup"; spostarlo sempre prima su "Off" e poi su "Setup".
2. *Lo schermo LCD indica una leggera linea nera dopo il passaggio da "Setup" a "On".*
 - a. L'LCD si spegnerà quando si fa scorrere il commutatore sulla posizione "On". In alcuni casi, questa linea nera apparirà e sbiadirà in circa 1 secondo. Questo è normale e la fotocamera funzionerà regolarmente.
3. *Lo schermo si accende e poi si spegne*
 - a. Assicurarsi di aver installato correttamente la scheda SD.

La fotocamera non conserva le impostazioni

1. Assicurarsi di aver salvato le modifiche delle impostazioni dei parametri fatte in modalità Setup, premendo "OK" dopo aver modificato l'impostazione. Se non si salva la nuova impostazione dopo averla modificata, la fotocamera continuerà ad usare l'impostazione originaria predefinita per quel parametro.

SPECIFICHE TECNICHE

Sensore delle immagini	CMOS a colori da 5 Megapixel
Massima dimensione in Pixel	3264x2448 (8MP)
Obiettivo	F=3,1; FOV=50°; Auto IR-Cut-Remove (di notte)
Campo del flash IR	36-45 pollici (12-15 metri)
Schermo display	Display Standard B&W : 24x32 mm(1,5 pollici) ; Display a colori: 32x42 mm (2 pollici)
Scheda di memoria	Scheda SD o SDHC, Capacità massima 16 GB
RAM Interna	32 MB
Dimensione immagine	8 MP = 3264x2448; 5 MP = 2560x1920; 3 MP = 2048x1536
Dimensione Video	720x480/30 fps, 640x480/30fps, 320x240/30fps
Sensibilità PIR	PIR con 3 livelli di sensibilità: Alto/Normale/Basso
FUNZIONAMENTO	Giorno/Notte
Tempo di risposta	1 sec
Intervallo di attivazione	1 sec. - 60 min. programmabile
Numero di scatti	1- 3 programmabile
Lunghezza video	5-60 sec. programmabile
Alimentazione	8xAA raccomandate, 4xAA come alimentazione di emergenza
Corrente di attesa	< 0,3mA (<7mAh/giorno)
Consumo di potenza	200 mA (+530 mA quando il LED IR è acceso)
Interfaccia utente	Display LCD
Interfaccia	Uscita TV (NTSC/PAL); USB; Presa per scheda SD; 6V CC eesterna
Sicurezza	Cinghia; attacco ¼-20
Temperatura operativa	-20 - 60°C (Temperatura di stoccaggio: -30 - 70°C)
Umidità operativa	5% - 90%
Autenticazione di sicurezza	FCC/CE/RoHs/WEEE

GARANZIA LIMITATA DI DUE ANNI

Questo prodotto Bushnell® è garantito esente da difetti del materiale e di fabbricazione per due anni a decorrere dalla data di acquisto. In caso di difetto durante il periodo di garanzia, a nostra discrezione ripareremo o sostituiremo il prodotto purché sia restituito franco destinatario. Sono esclusi dalla garanzia eventuali danni causati da abuso, maneggiamento improprio, installazione o manutenzione eseguiti da persone non autorizzate dal servizio di assistenza Bushnell.

A un prodotto restituito e coperto da questa garanzia occorre allegare quanto segue:

Assegno/ordine di pagamento per l'importo di \$10.00 \$ per coprire i costi di spedizione

- 2) Nome e indirizzo da utilizzare per la restituzione del prodotto Una spiegazione del difetto 4Prova dello scontrino riportante la data di acquisto Il Prodotto deve essere imballato in una scatola robusta, per prevenire danni durante il trasporto, e va spedito franco destinatario a uno dei seguenti indirizzi:

Recapito negli STATI UNITI:

Bushnell Outdoor Products
Attn.: Repairs
8500 Marshall Drive
Lenexa, Kansas 66214

Recapito in CANADA:

Bushnell Outdoor Products
Attn.: Repairs
25A East Pearce Street, Unit 1
Richmond Hill, Ontario L4B 2M9

Per prodotti acquistati fuori dagli Stati Uniti o dal Canada, rivolgersi al rivenditore per le clausole pertinenti della garanzia. In Europa si può anche contattare la Bushnell al seguente recapito:

Bushnell Germany GmbH
European Service Centre
Mathias-Brüggen-Str. 80
D-50827 Köln
GERMANY
Tel: +49 221 995568-0
Fax: +49 221 995568-20

Questa garanzia dà specifici diritti legali.
Eventuali altri diritti variano da una nazione all'altra.

©2010 Bushnell Outdoor Products

Le indicazioni ed il design sono soggetti a modifiche senza alcun preavviso Le indicazioni ed il design obbligo da parte del produttore.

DICHIARAZIONE DI CONFORMITA':

Questo apparecchio è stato testato e riscontrato conforme ai limiti stabiliti per gli apparecchi digitali di classe B, secondo la Parte 15 delle norme FCC. Tali limiti sono stati fissati per fornire una protezione ragionevole contro le interferenze dannose nelle installazioni residenziali.

L'operazione è soggetta alle seguenti due condizioni: (1) Questo dispositivo non può irradiare interferenze dannose, e (2) questo dispositivo deve accettare qualunque interferenza ricevuta, includendo interferenza che può provocare un funzionamento indesiderato.

Questo apparecchio genera, utilizza e può irradiare energia a radiofrequenza e pertanto, se non viene installato e utilizzato in conformità alle istruzioni fornite potrebbe interferire con le comunicazioni radio. Non è comunque possibile garantire l'assenza di interferenze in ogni installazione. Se l'apparecchio interferisce con la ricezione radiotelevisiva, verificabile spegnendolo e riaccendendolo, si consiglia di eliminare l'interferenza in uno dei modi seguenti:

- Riorientare e riposizionare l'antenna ricevente.
- Aumentare la separazione fra l'apparecchiatura e il ricevitore.
- Inserire l'apparecchio nella presa di un circuito diverso da quello in cui è inserito il ricevitore.
- Consultare il concessionario o un tecnico radio/TV competente.

Il dispositivo non contiene parti riparabili dall'utente. Le riparazioni devono essere eseguite solo da un centro assistenza Bushnell autorizzato. Riparazioni o modifiche non autorizzate possono dar luogo a danni permanenti dell'apparecchio ed annullare la garanzia e l'autorizzazione a fare funzionare questo dispositivo secondo le normative della Parte 15.

Utilizzare il cavo interfaccia schermato fornito con l'apparecchiatura per soddisfare i limiti dei dispositivi digitali definiti nel sottoparagrafo B della parte 15 delle normative FCC.



Bushnell®



TROPHY CAM™

TROPHY
— XLT —

MANUAL DE INSTRUÇÕES

Modelo nº: 119435 / 119445 / 119455

Lit# 98-1517 / 1-10

PORTUGUÊS

em Www.Somanuals.com. All Manuals Search And Download.

NOTAS IMPORTANTES

Felicitações pela aquisição de uma das melhores câmaras de trilha do mercado! A Bushnell tem muito orgulho neste pequeno aparelho e temos a certeza de que ficará satisfeito com o seu funcionamento. Agradecemos a sua compra e a sua confiança. Leia as notas abaixo sobre as instruções deste manual para obter o máximo proveito deste produto.

Se sua Bushnell Trophy Cam não funcionar correctamente ou se ocorrem problemas com a qualidade do vídeo ou das suas fotos, verifique a secção Solução de problemas/FAQ nas páginas 192-196.

Os problemas normalmente ocorrem devido a algo simples que foi negligenciado ou requer somente a troca de uma configuração para ser solucionado.

Se o problema continuar depois de tentar as soluções propostas na secção solução de problemas/FAQ, contacte o serviço técnico da Bushnell no (800) 423-3537. No Canadá ligue para (800) 361-5702.

A Bushnell recomenda usar 8 baterias de lítio AA 8 Energizer® em todas as Trophy Cams para obter a vida útil máxima.

A Bushnell recomenda usar cartões SanDisk® SD e SDHC (capacidade de até 16GB) em todas as Trophy Cams

INTRODUÇÃO

Sobre a TROPHY CAM

A **Bushnell Trophy Cam** é uma câmara de caça digital. A câmara pode ser disparada por qualquer movimento de caça num local, detectada por um sensor de movimento de infravermelho passivo e altamente sensível (PIR) e tira fotografias de alta qualidade (imagens paradas de até 8MP) ou filmes de vídeo.

A **Trophy Cam** consome muito pouca alimentação (menos do que 300 μ A) num estado de stand-by (vigilância). Isto significa que pode fornecer até seis meses de tempo de operação de stand-by ao alimentar o aparelho com 8 baterias alcalinas AA, e até doze meses com baterias de lítio AA. Ao ser detectado um movimento na área seleccionada, a câmara digital será disparada imediatamente (normalmente dentro de um segundo) e depois tira fotos ou grava o vídeo automaticamente, de acordo com as configurações de programa. A **Trophy Cam** é equipada com um LED infravermelho incorporado que funciona como um flash, para entregar fotos ou vídeos nítidos (em preto e branco) mesmo no escuro e pode tirar fotos e vídeos coloridos sob luz diurna adequada. A **Trophy Cam** foi desenhada para uso externo e é impermeável a água e a neve.

Aplicações

A **Trophy Cam** pode ser usada como uma câmara de trilha para o desporto de caça ou de vigilância. É adequada para vigilância.

CONTROLOS e PEÇAS

A **Trophy Cam** fornece as seguintes ligações com os dispositivos externos. Porta USB, ranhura de cartão SD, saída de TV e fonte de alimentação CD externa (Fig. 1).

Um interruptor de alimentação de 3-vias é usado para seleccionar os modos principais de alimentação: **OFF**, **CONFIGURAÇÃO** e **ON** (Fig. 2).

Uma interface de tecla de controlo com seis teclas basicamente usadas no modo CONFIGURAÇÃO para seleccionar os parâmetros e funções operacionais. Conforme mostrado na Fig. 2, estas chaves são: **ACIMA**, **ABAIXO**, **ESQUERDA**, **DIREITA**, **OK** e **MENU**. Quatro teclas podem também executar uma segunda função (operações de atalho no modo **CONFIGURAÇÃO**) além da sua função principal: A chave **DOWN** pode ser usada para configurar a câmara para o modo Fotografia (ícone de imagem parada), e a chave UP pode configurar a câmara para o modo Vídeo (ícone de câmara de filme). A tecla **DIREITA** pode servir também como um botão ("SHOT") obturador manual da câmara e a tecla **OK** muda a câmara para o modo Reproduzir ("REPLAY"). Estas funções secundárias são indicadas pelos ícones ou texto acima da chave conforme mostrado na Fig. 2.

VISÃO FRONTAL

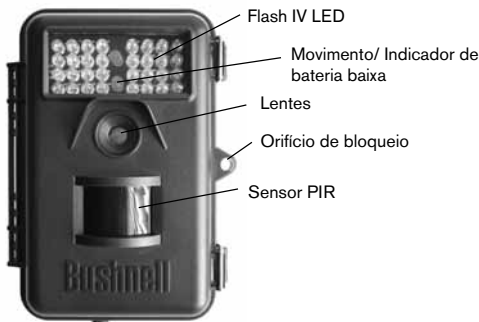

Fig. 1: Ligações





Fig. 2: Guia de interruptor e botão

INSTALAÇÃO DAS BATERIAS E DO CARTÃO SD

Antes de começar a usar sua **Trophy Cam** você deverá instalar um conjunto de baterias e introduzir um cartão SD. Embora isto leve somente alguns minutos, existem algumas notas importantes sobre ambas as baterias e os cartões SDs que você tem que entender e, portanto, leia com atenção as seguintes directrizes e avisos.:

Colocação de Baterias

Depois de abrir dois trincos à direita da **Trophy Cam**, você verá que a **Trophy Cam** tem oito ranhuras de bateria. A partir do topo do compartimento de bateria, as ranhuras 1, 2, 3 e 4 formam um grupo, enquanto as ranhuras 5, 6, 7 e 8 formam o outro grupo, cada uma fornecendo 6 volts em paralelo. Para a vida útil máxima da bateria, você necessita de instalar



um conjunto completo de oito baterias. A **Trophy Cam** pode também ser operada somente quatro baterias instaladas no grupo superior (veja à direita), iniciar da ranhura 1. A vida útil da bateria será menor com 4 baterias, mas a câmara operará normalmente. Se usar 4 ou 8, certifique-se que introduziu cada bateria com a polaridade correcta (extremidade negativa ou “plana” contra a mola longa de cada ranhura de bateria).

A Bushnell recomenda usar 8 baterias AA de lítio ou alcalinas novas (marca Energizer®). As baterias recarregáveis NiMh podem também ser usadas, mas podem ter uma vida útil mais curta devido à eficiência reduzida com o tempo e a temperaturas baixas. É também possível usar uma bateria de ácido-chumbo externa de 6V ou o adaptador CA adequado – veja abaixo para obter mais detalhes.

Uso de uma fonte de alimentação externa (opcional, fornecido pelo utilizador)

Como opção, você pode ligar uma fonte de alimentação de 6V externa no conector “Entrada CD” no fundo da **Trophy Cam**. Recomenda-se usar uma fonte de alimentação com uma emissão de corrente maior do que 1000mA. Contudo, durante a operação diurna com iluminação clara não é necessário nenhum flash a **Trophy Cam** pode funcionar com muito menos corrente (>400mA). Use um cabo de fonte de alimentação compatível (não fornecido) para ligar a fonte de alimentação CD externa com o conector de entrada de alimentação da **Trophy Cam** e observe a polaridade correcta. *Nota: O conector de alimentação é um plugue de alimentação CD coaxial de 4,0 x 1,7mm com polaridade “ponta” positiva (pino interno) (Radio Shack P/N 274-1532 ou equivalente).*

Se ambas as fontes de alimentação externas estão ligadas e as baterias instaladas a **Trophy Cam** será alimentada com uma fonte de alimentação externa.

Quando o nível de carga das baterias ficar baixo, o LED do indicador de bateria baixa piscará em azul e indica que as baterias devem ser trocadas (página 6, “Visão frontal”).

Inserir cartão SD

A **Trophy Cam**s tem uma memória de 32MB que pode gravar somente 20 fotos (resolução @ 5MP). É conveniente para testar e conhecer a câmara, mas você sem dúvida pretender deixar a câmara sem uso por mais do que um dia, então use um cartão SD recomendado. Introduza o cartão SD (com o interruptor de alimentação da câmara na posição **OFF**) antes de começar a operar a câmara. Não introduza ou remova o cartão SD quando o interruptor de alimentação estiver na posição **ON**.

A **Trophy Cam** usa um cartão de memória SD para guardar fotografias (no formato .jpg) e/ou vídeos (no formato .asf). São suportados os cartões SD e SDHC (alta capacidade) com uma capacidade de até um máximo de 16GB. Antes de introduzir o cartão SD na ranhura do cartão depois de abrir a tampa frontal da câmara verifique se o interruptor de protecção contra escrita no lado do cartão está "off" (NÃO na posição "Bloqueada"). O seguinte descreve como introduzir e remover o cartão SD:

- Introduza o cartão SD na ranhura do cartão com sua etiqueta voltada para cima). Um som de "clique" indica que o cartão é instantaneamente instalado. Se o lado errado do cartão ficar voltado para cima, você não poderá introduzi-lo a força se somente uma forma correcta de introduzir os cartões. Se o cartão SD não for instalado correctamente o dispositivo não exibirá um ícone de cartão SD no LCD no modo CONFIGURAÇÃO (o ícone do cartão SD exibido depois de trocar para o modo CONFIGURAÇÃO mostrará um símbolo "bloqueio" dentro dele se o cartão for bloqueado). Recomenda-se formatar o cartão SD com o uso do parâmetro de "formato" da **Trophy Cam** antes de usar pela primeira vez, especialmente quando um cartão foi usado em outros dispositivos (veja *"Mudar parâmetro do menu de configurações"* para obter mais detalhes).



- Retire o cartão SD, prima suavemente no o cartão (não tente retirar o cartão sem premir primeiro). O cartão é libertado da ranhura e pronto para ser removido quando ouvir um clique.

AVISO

Certifique-se de que a alimentação da câmara está em OFF antes de introduzir ou remover o cartão SD ou as baterias.

COMO UTILIZAR A TROPHY CAM

Quando preparar sua **Trophy Cam** ao instalar correctamente as baterias e um cartão SD, pode simplesmente levá-la para fora, prende-la numa árvore, ligá-la deixá-la no local para obter grandes fotos, exactamente como pretende. Contudo, é recomendado que primeiro gaste algum tempo lendo este manual e a estudar sua câmara até que conheça mais sobre o que o interruptor de 3-vias e estas teclas de controlo fazem. Se pretende definir a data e a hora para (ou não, depende de si) que sejam impressas pela sua câmara nas fotos (ou não, depende de si) enquanto são tiradas; aprender como configurar o equipamento para fazer videos em vez de imagens paradas; e ler algumas sugestões sobre a montagem numa árvore.

COMO UTILIZAR O MODO OFF, ON E O SETUP

A **Trophy Cam** tem três modos operativos básicos:

- modo **OFF**: Interruptor de alimentação na posição OFF.
- modo **ON**: Interruptor de alimentação na posição ON (O ecrã LCD está desligado).
- modo CONFIGURAÇÃO: Interruptor de alimentação na posição **CONFIGURAÇÃO** (ecrã LCD está ligado).

Modo OFF

O modo **OFF** é o modo de “segurança” quando quaisquer acções devem ser tomadas; ex. substituir o cartão SD ou baterias ou transportar o dispositivo. Deverá usar também o modo **OFF** quando ligar a câmara numa porta USB do computador para fazer o download das suas fotografias/videos. E, naturalmente, quando não pretender utilizar a câmara, deverá colocá-la na posição **OFF**. Observe que mesmo no modo **OFF** a **Trophy Cam** consome ainda energia em nível muito baixo. Contudo, é uma boa ideia tirar as baterias do compartimento de bateria se a câmara não for usada por um longo periodo de tempo.

Modo ON

Depois das baterias e Cartão SD serem introduzidos, pode ligar a câmara. Quando mover o interruptor de alimentação para a posição superior, a câmara entrará no modo **ON** (ao vivo). O LED do indicador de movimento (pg. 5, "Vista frontal") cintilará em vermelho por aproximadamente 10 segundos. Este intervalo dá-lhe tempo para fechar a tampa frontal da **Trophy Cam**, bloqueá-la e deixar a área monitorada. Quando no modo **ON** não são necessários controlos manuais (as teclas de controlo não têm efeito). A **Trophy Cam** tirará fotografias ou vídeos automaticamente (de acordo com seu parâmetro atual de configurações) quando for disparado pela detecção do sensor PIR da actividade na área que cobre.

Pode mover o interruptor de alimentação directamente de **OFF** para o modo **ON** ou parar na posição **CONFIGURAÇÃO** para alterar uma ou mais configurações movendo posteriormente o interruptor para **ON** uma vez terminado.

Modo SETUP

No modo **CONFIGURAÇÃO** pode verificar e mudar as configurações da **Trophy Cam** com a ajuda de seu monitor ou LCD incorporado (na saída do conector de TV). Estas Configurações, encontradas no menu **CONFIGURAÇÃO**, permitem-lhe alterar a resolução da fotografia ou vídeo, intervalo entre as fotografias, trocar a impressão da hora, etc. Mover o interruptor de alimentação para a posição **CONFIGURAÇÃO** ligará o ecrã LCD e verá uma informação no ecrã que mostra quantas imagens foram tiradas, o nível de bateria, a câmara ou o modo de vídeo, etc. (veja Fig. 3 abaixo).

NOTA: Mova sempre o interruptor de alimentação de **OFF** para o modo **CONFIGURAÇÃO**. É possível que a câmara possa ficar bloqueada se mudar de **ON** para o modo **CONFIGURAÇÃO**. Se isto ocorrer, mova somente o interruptor para **OFF** e depois prima-o para cima para **CONFIGURAÇÃO** de novo.

Fig. 3: Ecrã de informações de CONFIGURAÇÃO (modelo padrão de ecrã mostrado)

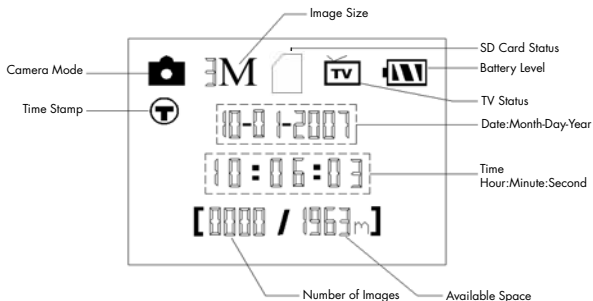

Atalhos e funções do modo SETUP

Conforme mencionado anteriormente na secção “Peças & Controlos”, quatro das teclas abaixo do LCD têm funções de “atalho” secundárias quando a câmara mudar de modo **CONFIGURAÇÃO** (mas a tecla **MENU** não foi premeida):

- Prima a chave **UP** para configurar rapidamente a câmara para fazer videos.
- Prima a tecla **ABAIXO** para configurar rapidamente a câmara para tirar imagens paradas.
- Prima a tecla **DIREITA** para disparar manualmente o obturador. Isto é útil para testar a câmara - verifique se está no modo **CONFIGURAÇÃO**, prima a tecla **DIREITA** e em alguns segundos depois uma fotografia ou vídeo (dependendo de como a câmara foi configurada) será guardada no cartão SD (ou memória interna se não introduzir nenhum cartão). O cronómetro do “número de imagens tiradas” no fundo esquerdo do LCD aumentará uma vez. Se o ecrã indicar “PROTEGIDO CONTRA SD” ao premir a tecla TOMADA, coloque o interruptor da câmara OFF, remova o cartão SD e deslize seu interruptor de protecção para off.
- Prima a tecla **OK** para reproduzir (ver ou reproduzir) fotografias/vídeos no LCD (somente modelos de visualizador de cor) ou um monitor ligado de TV (modelos de ecrã padrões). Veja “Reproduzir fotografias/ vídeos” para obter mais detalhes.

USAR O MENU SETUP PARA ALTERAR AS DEFENIÇÕES

O objectivo principal do modo **CONFIGURAÇÃO** é permitir que possa as configurações dos parâmetros da câmara (12-13 diferente da disponível) para que a **Trophy Cam** opere exactamente da forma que pretende. Fará isto ao entrar no menu CONFIGURAÇÃO e premir as teclas abaixo o LCD ecrã que mostrará cada parâmetro e sua configuração.

Fazer alterações das definições dos parâmetros no modo SETUP

Uma ampla gama de opções ou “parâmetros” é fornecida para permitir que configure a **Trophy Cam** com as suas preferências opcionais. Para alterar a configuração de qualquer parâmetro primeiro deve mudar para o modo **CONFIGURAÇÃO**. Quando estiver no modo **CONFIGURAÇÃO**, prima botão **MENU** o que lhe permitirá seleccionar qualquer parâmetro e mudar a sua configuração. O nome do parâmetro e sua configuração actual serão mostrados no LCD. Premir a tecla **DIREITA** ou **ESQUERDA** muda para o parâmetro anterior ou seguinte (**DIREITA** para mover para o parâmetro seguinte e **ESQUERDA** retorna para o parâmetro anterior) e premir as teclas **ACIMA** ou **ABAIXO** permite que seleccione uma configuração diferente para o parâmetro atualmente exibido. Ao seleccionar sua nova configuração preferida para um parâmetro, prima o botão OK para guardar a nova configuração (realmente mudá-la). Ao terminar de alterar as configurações de um ou mais parâmetros, prima **MENU** de novo para sair do menu **CONFIGURAÇÃO**. **MENU** pode também ser premido a qualquer momento se pretender cancelar a alteração da configuração do parâmetro depois de uma nova configuração ter sido seleccionada (mas **OK** não foi premida ainda). Depois da configuração dos parâmetros para suas preferências, verifique se move o interruptor para **ON** para começar a realmente tirar fotos ou vídeos. Nenhuma imagem será capturada se o interruptor for deixado na posição **CONFIGURAÇÃO** (a menos que prima a tecla **DIREITA**/Tomada depois de sair do menu) – de facto, a câmara será desligada automaticamente depois de alguns segundos sem premir qualquer tecla.

Visualizador com cor vs Modo Standard

Há uma pequena diferença em como as configurações para um parâmetro são mostradas entre dois tipos diferentes dos modelos **Trophy Cam**:

- Nos modelos com um visualizador de cor, todas as configurações disponíveis para o parâmetro atualmente exibido são mostradas num ecrã, com uma marca de verificação próxima da configuração actual (Fig. 4a). Para alterar a configuração, use primeiro as teclas **ACIMA/ABAIXO** para ressaltar (selecione) a configuração nova que você pretende (Fig. 4b), depois prima **OK** para “Execute” a alteração actual da configuração seleccionada. A marca de verificação aparecerá próximo da sua nova configuração para confirmar isto (Fig. 4c).
- Nos modelos com ecrã padrão (sem cor), somente uma configuração é exibida de cada vez a iniciar com a configuração actual para o parâmetro quando for seleccionado (Fig. 4d). Para alterar a configuração, use as teclas **ACIMA/ABAIXO** para exibir a configuração nova que pretende (Fig. 4e) e depois prima **OK** para “Executar” (faça a alteração actual para esta configuração). Se pretende confirmar esta configuração como a actual, prima somente a tecla **DIREITA** para mudar para o parâmetro seguinte e depois prima **ESQUERDA** para retornar de novo para a anterior. Deverá ver a configuração de parâmetro que acabou de fazer.

Fig. 4: Selecção de configurações de parâmetro

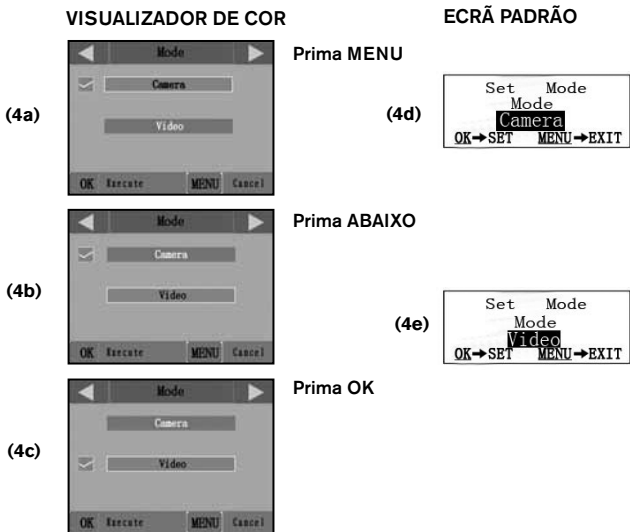

EXEMPLOS - Alterar as configurações de alguns parâmetros comuns

Depois desta página, vai encontrar as tabelas com os parâmetros encontrados no menu **CONFIGURAÇÃO**, junto com as suas configurações possíveis (ou faixa de configurações), e uma descrição detalhada do que o parâmetro controla e o que as configurações fazem. Se ler a secção anterior poderá os parâmetros e alterando as suas configurações, encontrar o(s) parâmetro(s) que pretende e configurar a câmara para suas preferências. O melhor é verificar um ou dois primeiro:

Para alterar qualquer configuração de parâmetro inicie sempre com o

interruptor de alimentação na posição **CONFIGURAÇÃO**. Depois do LCD estar ligado prima a tecla **MENU**.

O primeiro parâmetro no menu **CONFIGURAÇÃO** é "Modo". Para alterar a sua configuração padrão de "Câmara" (imagens paradas) para "Vídeo" (filmar vídeos), prima a tecla **ABAIXO** para iluminar "Vídeo" (modelos de visualizador de cor) ou para seleccionar a configuração de "Vídeo" (modelos padrões de ecrã). Prima a **OK** to "Execute" (Set) the new configuração you've seleccionado para este parâmetro.

Agora prima a tecla **DIREITA** para mover para o outro parâmetro no menu. Premi-la quatro vezes irá para o "Tamanho do vídeo". Tente usar as teclas **ACIMA** e **ABAIXO** para rolar através da gama de configurações, e depois prima **OK** para bloquear sua configuração para o tamanho de cada clipe de vídeo que a câmara filmar.

Premir a tecla **DIREITA** várias vezes irá para o parâmetro "Configuração padrão". Ilumine ou seleccione "Executar" (use **ACIMA** ou **ABAIXO**) e prima **OK** para restaurar todos os parâmetros (incluindo o modo e tamanho dos parâmetros de vídeo que mudou um minuto atrás) retorna para as suas configurações padrões de fábrica. As configurações padrões para cada parâmetro são indicadas em negrito nas tabelas de menu **CONFIGURAÇÃO** nas diversas páginas seguintes.

Certifique-se de configurar a data e a hora actuais e use o parâmetro "Definir relógio", se seleccionar alterar o parâmetro de configuração "Impressão de hora" parâmetro para "On", uma vez que informará a câmara para imprimir a data e a hora em todas as imagens que capturar.

Lista de definições e parâmetros do menu SETUP

Parâmetro	Configurações (Bold=default)	Descrição
Modo	Câmara ou vídeo	Selecione se as imagens paradas ou vídeos são capturados quando disparar a câmara.
Tamanho de imagem <i>(afecta somente as imagens paradas)</i>	5M Pixel , 8M Pixel, 3M Pixel	Selecione a resolução para as imagens paradas de 3 a 8 megapixels. Quanto mais alta a resolução melhor a qualidade das fotografias, mas cria ficheiros maiores que usam a capacidade de memória do cartão SD (fica sem capacidade de armazenamento mais depressa). 5M é um bom compromisso entre a qualidade e o tamanho de ficheiro.
Número de captura <i>(afecta somente as imagens paradas)</i>	Fotografia 1 , Fotografia 2, Fotografia 3	Selecione quantas fotografias são tiradas em seqüência por disparo no modo de câmara. <i>Consulte também o parâmetro de Intervalo.</i>
Tamanho de vídeo <i>(afecta somente os vídeos)</i>	640x480 , 720x480, 320x240	Selecione a resolução de vídeo (em pixels por quadro). A resolução mais alta produz vídeos de melhor qualidade, porém cria ficheiros maiores que usam mais capacidade de memória do cartão SD (fica sem capacidade de memória mais depressa). 640x480 é o vídeo VGA no formato 4:3 padrão, 720x480 é o formato ecrã amplo.

Parâmetro	Configurações (Bold=default)	Descrição
Tamanho do vídeo <i>(afecta somente os vídeos)</i>	Padrão 10S (segundo) , com 60S para faixa possível	Configura o tamanho por vídeo capturado. As configurações começam com 10 segundos quando o parâmetro for seleccionado primeiro. Depois de diminuir para 1S, as configurações do tamanho do vídeo iniciam em 60 S.
Intervalo	Padrão 10S (segundo) , com uma faixa de 60M (minuto) a 1S (segundo) de configurações disponíveis. <i>(60M-1M são definidos em incrementos de um minuto, 59S-1S são definidos num incremento de um segundo)</i>	Selecione o tempo que a câmara "aguardará" até que responda a quaisquer disparadores adicionais da PIR depois que um animal é detectado primeiro e continua dentro da faixa do sensor. Durante esta operação, o utilizador define o intervalo "ignorar disparadores", a câmara não capturará as fotografias/vídeos. Isto evita que o cartão fique carregado com muitas imagens redundantes. As configurações começam com 10 segundos quando o parâmetro for seleccionado primeiro. <i>Nota: Depois que a configuração passar de "1S", a configurações começa em "60M".</i>

Parâmetro	Configurações (Bold=default)	Descrição
Nível de sensor	Normal , alto, baixo	Selecione a sensibilidade do sensor PIR. A configuração "alta" tornará a câmara mais sensível ao infravermelho (calor) e mais facilmente disparada pelo movimento e a configuração "baixo" torna menos sensível ao calor e movimento. A Configuração alta pode ser útil quando a temperatura do ambiente for quente (tornando-a mais difícil para que o sensor detecte animais) e a configuração baixa pode ajudar no clima frio se a câmara está sendo disparado muito frequentemente por qualquer coisa mais quente do que os arredores.
Formato	Execute <i>(seguido por um passo adicional)</i> Não/ Sim somente nos modelos de visualizador de cor)	Apague (elimine) todos os ficheiros armazenados num cartão para prepará-lo para reutilizar. Formate sempre um cartão que foi previamente usado em outros dispositivos. Cuidado! Certifique-se de você fez o download e a cópia de segurança de quaisquer ficheiros que você pretende preservar primeiro! Prima OK para executar (e depois selecione Sim e prima OK de novo nos modelos de visualizador de cor), prima MENU (ou selecione NÃO e depois prima OK) para sair sem formatar.

Parâmetro	Configurações (Bold=default)	Descrição
Saída de TV	NTSC, PAL	Selecione padrão de vídeo/formato para o conector de saída "saída de TV". O padrão de vídeo é NTSC para os EUA, Canadá, México, Ásia e América do Sul. PAL é basicamente usado na Europa.
Impressão de hora <i>(afecta somente as imagens paradas)</i>	Off, On	Selecione "On" se você pretende que a data & hora (que a fotografia foi capturada) impressa em cada fotografia, selecione "Off" para não impressão.
Defina o relógio	Defina	Prima OK e use as teclas ACIMA/ABAIXO (alterar a configuração) e as teclas ESQUERDA/DIREITA (para mover para o campo seguinte) para configurar a hora (somente formato de 24-h, "00"=meia-noite, "12"=a tarde) e minuto e depois (na fila inferior), o ano, mês e data.
Configuração padrão	Cancelar, Executar	Selecione "Executar" e prima OK para restaurar todos os parâmetros para as configurações padrões de fábrica. Se a câmara se comportar incorrectamente e achar que as configurações foram efectuadas acidentalmente (mas não tem a certeza de qual), isto reiniciará todos os parâmetros para suas configurações mais usadas ou "genéricas".

MONTAGEM E POSICIONAMENTO DA TROPHY CAM

Montagem

Depois de configurar os parâmetros da câmara com as suas preferências pessoais em casa ou no seu carro, já está pronto para levá-la para fora e ligar o interruptor de alimentação to “ON”. Ao configurar a **Trophy Cam** para o jogo de capa ou outras aplicações externas, deve montá-la num local correctamente e com segurança. Nós recomendamos montar a **Trophy Cam** numa árvore robusta com um diâmetro de aproximadamente 6 pol. (15cm). Para obter a qualidade da imagem ideal a árvore deve ser de aproximadamente 16-17 pés (5 metros) distante do lugar a ser monitorado, com a câmara colocada na altura de 5-6,5 pés. (1,5~2 m). Além disso, obterá os melhores resultados durante a noite quando o objecto estiver dentro da faixa ideal de flash, não distante do que 45' (14m) e não mais próximo do que 10' (3m) da câmara.

Existem duas formas de montar a **Trophy Cam**: Uso de cinto ajustável ou soquete de tripé fornecido.

Uso de cinto ajustável: Fig. 5 ilustra o uso do cinto na **Trophy Cam**. Prima a extremidade do cinto através de dois suportes na parte de trás da **Trophy Cam**. Passe uma parte da fivela em cada extremidade do cinto. Aperte firmemente ao redor da árvore ao clicar a fivela no lugar juntas

Fig. 5: Anexação do cinto



depois de apertar o cinto para que não fique solto. **Uso do soquete de tripé:** A câmara está equipada com um soquete no fundo para permitir a montagem do tripé ou outro acessório de montagem com rosca padrão de 1/4-20.

Dois acessórios de montagem disponíveis, uma caixa da câmara de metal "Bear Safe" (modelo # 19653C) e suporte de árvore Deluxe (modelo # 119652C) estão também disponíveis - contacte seu fornecedor Bushnell ou sítio web para obter mais detalhes.

Teste do Ângulo e distância correctos

Para testar se a **Trophy Cam** pode monitorar efectivamente a área que escolher, este teste é recomendado para verificar o ângulo de captação e distância de monitoramento da **Trophy Cam**. Para executar o teste:

- Mude a **Trophy Cam** para o modo **CONFIGURAÇÃO**.
- Faça os movimentos na frente da câmara em diversas posições dentro da área onde você espera que a caça ou objectos apareçam. Tente distâncias e ângulos diferentes da câmara.
- Se o LED do indicador de movimento pisca indica que a posição pode ser percebida. Se não piscar, esta posição está fora da área de percepção.

Os resultados que testar o auxiliarão a encontrar o melhor local ao montar e direccionar a **Trophy Cam**. A altura distante do terreno para colocar o dispositivo deve variar com o tamanho apropriado do animal. Em geral, é preferido de 3 a 6 pés.

Poderá evitar eventuais falsos disparos devido a distúrbios de movimento e de temperatura na frente da câmara tendo o cuidado de não a posicionar virada para uma fonte de calor ou de arbustos ou ramos de árvores próximos (especialmente em dias com muito vento).

Ligar a máquina (ON)

Ao mudar para o modo **ON**, O LED do indicador de movimento (vermelho) piscará por aproximadamente 10 segundos. Isto dará tempo para fechar e bloquear a tampa frontal da **Trophy Cam** e depois sair do local. Durante

este período, o indicador LED de movimento piscará em vermelho continuamente. Depois que parar de piscar, o PIR fica activo e qualquer movimento que for detectado pela câmara disparará a captura de fotografias ou vídeos conforme programa no menu CONFIGURAÇÃO. Certifique-se de ler as descrições do número de captura, tamanho do vídeo, intervalo e nível dos parâmetros de sensor. Observe que o PIR é muito sensível à temperatura ambiente. Quanto maior a diferença de temperatura entre o ambiente e seu objecto, maior a possibilidade de perceber a distância. A distância de percepção média é de aproximadamente 45 pés.

Antes de deixar a câmara sem uso verifique o seguinte:

- Estarão as baterias ou fonte de alimentação CD introduzida/ligada com as polaridades e o nível de alimentação é suficiente?
- O cartão SD tem espaço suficiente disponível e o interruptor de protecção contra escrita está (bloqueio) desactivado?
- O interruptor de alimentação está na posição **ON**? (não a deixe na **CONFIGURAÇÃO**).

REPRODUÇÃO/APAGAR FOTOS OU VIDEO

Depois de configurar, montar e activar a sua **Trophy Cam**, você obviamente está curioso para voltar mais tarde e rever as imagens que capturou. Existem diversas formas de fazer isto.

Revisão de imagens da Trophy Cam LCD (somente modelos com visualizador de cor)

- Coloque o interruptor de alimentação no modo **CONFIGURAÇÃO** (interruptor para **OFF** primeiro).
- Prima a tecla **OK (Reproduzir)** para entrar no modo de revisão de imagem.
- Use as teclas **UP/DOWN** para rolar através de suas fotografias ou vídeos. No canto à direita do ecrã indicará "JPG" para imagens paradas e um ícone de filme para ficheiros de vídeo. Prima a tecla **DIREITA (Tomada)** para rever um vídeo.



Cabo de "saída de TV"

- Prima **MENU** para eliminar uma imagem. O modo de eliminação de imagem funciona conforme descrito abaixo. Para sair do modo de revisão de imagem prima a tecla **OK**.

Revisão das imagens num motor externo de vídeo Monitor

Um monitor de TV pode também ser usado para reproduzir imagens (ou vídeos) do dispositivo. Conecte um monitor de TV ou um dispositivo de visualização (tal como um quadro de imagem digital) com uma entrada de vídeo composta padrão (conector RCA) no mini-conector de saída de TV da

Trophy Cam com o cabo fornecido. Depois:

- Coloque o interruptor de alimentação no modo **CONFIGURAÇÃO** (interruptor para **OFF** primeiro).
- Prima a tecla **OK**. A imagem mais recentemente capturada será mostrada no monitor de vídeo. Para vídeos, prima a tecla **SHOT (DIREITA)** para iniciar a reprodução, prima de novo para parar.
- Prima a tecla **ACIMA** para a fotografia ou vídeo anterior e a tecla **ABAIXO** para a seguinte. Ao visualizar as imagens, o número total de todas as imagens num cartão SD e o índice da imagem sendo exibida são mostrados no centro do LCD e no fundo do monitor de vídeo respectivamente.
- Prima a tecla **OK** para voltar para o estado de pré-visualização ao vivo (modo **CONFIGURAÇÃO**) ao terminar de reproduzir.

Apagar fotos/vídeo

Se pretende ver uma fotografia ou vídeo durante a reprodução no LCD ou monitor de vídeo que pretende eliminar pode ser feito facilmente sem sair do modo **CONFIGURAÇÃO**:

- Prima a tecla **MENU**. Primeiro verá o ecrã "Eliminar" que permite que seleccione a opção para eliminar somente a fotografia/vídeo actualmente exibido fotografia/vídeo ou tudo fotografias/vídeos (veja abaixo).
- Ilumine a opção "Apagar actual" ou "Eliminar tudo" e depois prima **OK**.
- A seguir, seleccione "Sim" e prima **OK** para apagar somente a última fotografia ou vídeo exibido (se seleccionou "Apagar actual") ou cada

ficheiro de fotografia e de vídeo do cartão (se seleccionou “Apagar tudo”)-ou seleccionou “Não” e prima **OK** para cancelar a operação sem apagar quaisquer ficheiros.

NOTA: *Depois de apagar um ficheiro de imagem ou um vídeo os ficheiros apagados não podem ser restaurados! É também possível apagar todos os ficheiros do cartão com o parâmetro de formato.*



Rever imagens directamente de um cartão SD

Este é o método mais popular de visualizar imagens. Uma vez que desmontar a câmara retirá-la do seu computador não é conveniente pode achar mais fácil tirar o cartão. Ao remover o cartão SD (trocar um cartão vazio novo se preferir) e leve-o para sua casa ou acampamento para ver as imagens com um cartão SD “leitor” (fornecido pelo utilizador) ligado no seu computador (alguns computadores e TVs já têm uma ranhura de cartão SD incorporado), pode levar a câmara no local pronto para capturar mais imagens. Quando estiver ligado, o leitor de cartão funciona da mesma forma conforme descrito abaixo – leia a secção se tiver qualquer problema para encontrar seus ficheiros.

Rever imagens conectando a câmara a um computador

Poderá sempre desmontar a câmara totalmente da árvore e ligar a sua porta USB a um computador – será reconhecida como um “disco removível”, sem a necessidade de instalar qualquer driver ou programa. Ao usar um PC (ou Mac*) para ver as fotografias (ou vídeos*), ligue primeiro o dispositivo no computador com o cabo USB fornecido. Depois use o programa comercial com uma função de navegador de imagem ou um navegador de imagem incluído no sistema operativo do PC para ver as imagens guardadas num cartão SD da pasta \DCIM\100EK113. Cada nova imagem ou vídeo será

enumerado incrementalmente com a data que foi capturada. Por exemplo, verá nomes de ficheiros tal como "PICT0001.JPG" ou "PICT0001.ASF". Através do sufixo de formato de ficheiro você pode distinguir se o ficheiro é uma imagem parada (com sufixo .jpg) ou um vídeo (com sufixo .asf).

**Os ficheiros de video ".ASF" necessitam de programa adicional para visualizar num Mac.*

A **Trophy Cam** suporta 3 tipo de formatos de sistema de ficheiro, FAT12, FAT16 e FAT32. O valor padrão é FAT16 para guardar fotografias e videos. Aqui estão algumas notas relacionadas:

- Não precisa de se preocupar com o formato de sistema de ficheiro da **Trophy Cam** a menos que seu equipamento tenha problema ao ler o cartão SD. Se isto acontecer, formate o cartão SD com o **Trophy Cam** ou no se computador primeiro e depois introduza o cartão na sua **Trophy Cam** e tente de novo.
- O formato de sistema de ficheiro padrão da **Trophy Cam** é FAT16, o que a maioria dos computadores pode ler. Se formatar um cartão SD para a **Trophy Cam** no seu computador, deve escolher o formato de sistema de ficheiro FAT16. Normalmente, o FAT16 é recomendado a menos que tenha outro visualizador de imagem que usa formato FAT12 ou FAT32.

FAZER O DOWNLOAD DE FOTOS / VIDEO

Para fazer o download das suas fotografias/vídeos para um PC ou Mac*, verifique primeiro se o interruptor de alimentação da **Trophy Cam** está na posição **OFF**. Ligue o cabo fornecido na porta USB da câmara e depois directamente na porta USB principal do seu computador – não use a porta USB do teclado/painel frontal ou "hubs" sem alimentação.

A **Trophy Cam** será reconhecida como um dispositivo "armazenamento de massa USB" padrão (isto pode levar segundos a primeira vez que a ligar). Se preferir deixar sua câmara na floresta e retirar apenas o seu cartão SD, um leitor de cartão SD funciona da mesma forma conforme descrito nesta secção, uma vez que o cartão é Introduzido e o leitor é ligado no seu computador.

Com o Windows XP ou versão superior, pode então usar simplesmente

as opções na janela pendente para copiar, ver ou imprimir suas fotografias (DIREITA).

Em todos os SO do Windows, a **Trophy Cam** será também listada como um “disco removível” se abrir a janela “Meu computador” (no Macs, um ícone aparecerá na sua mesa de trabalho). Os ficheiros de fotografia da **Trophy Cam** são nomeados “PICT0001.JPG” etc, e estão localizados na pasta “DCIM\100EK113” deste “disco removível”. Os nomes de ficheiro de vídeo terminam com “.ASF”. Você pode copiar fotografias/vídeos para seu disco duro como faria com qualquer ficheiro - somente copie/cole ou arraste os nomes e ícones de ficheiro para seus drives ou área de trabalho.



Depois de copiar as fotografias para seu disco duro, pode desligar a **Trophy Cam**. (Nos computadores Mac, arraste o “disco” que apareceu na sua área de trabalho quando ligar a câmara para que sua Lixeira para “ejectá-lo” it antes de desligar). Os ficheiros de padrão .jpg da **Trophy Cam** podem ser vistos e editados com qualquer programa de fotografia que escolher usar. Os ficheiros de vídeo .asf podem ser vistos com o Windows Media Player (versão 7 ou superior) bem como outros programas de reprodução de vídeo que foram fornecidos com seu computador ou está disponível on-line.

**Os ficheiros de vídeo “.ASF” talvez necessitem de programa adicional para visualizar num Mac.*

PROBLEMAS QUE POSSAM SURGIR/FAQS

Vida útil da baterias mais curta do que o previsto

1. Vida útil da bateria variará com a temperatura de operação e o número de imagens tiradas com o tempo. Normalmente, a **Trophy Cam** poderá capturar milhares de imagens antes que a bateria fique sem carga.
2. Verifique se você usa baterias de lítio ou alcalinas novas. **A Bushnell recomenda usar 8 baterias de lítio AA Energizer® em todas as Trophy Cams para obter a vida útil máxima da bateria.**
3. Verifique se o interruptor de alimentação foi colocado na posição “On” e se a câmara não está no modo “Configuração” enquanto neste campo.
4. Use um cartão SD com uma marca de boa qualidade na câmara. **A Bushnell recomenda usar cartão SD de marca SanDisk® de até 16GB.** A nossa experiência indica que cartões SD de má qualidade reduzem algumas vezes a vida útil da bateria da sua **Trophy Cam**.

A câmara pára de tirar imagens ou não tira imagens

1. Verifique se o cartão SD não está cheio. Se o cartão estiver cheio, a câmara pára de tirar imagens.
2. Verifique se as baterias são de lítio ou alcalina novas. *Veja a nota acima sobre a vida útil da bateria.*
3. Verifique se o interruptor de alimentação da câmara está na posição “On” e não nos modos “Off” ou “Configuração”.
4. Verifique se está a usar um cartão SD de boa qualidade na sua câmara. **A Bushnell recomenda usar cartão SD SanDisk® Cartão de até 16GB.**
5. Se o cartão SD tem um interruptor de protecção contra escrita na posição bloqueada, a câmara não tirará as imagens.
6. Se usou um cartão SD noutro dispositivo antes de introduzi-lo na sua **Trophy Cam**, pode tentar formatar o cartão com o parâmetro “Formatar” no modo de configuração (verifique se fez cópia de segurança de qualquer ficheiro importante para evitar eliminar todos os ficheiros anteriores ao formatar). Em alguns casos, outros

dispositivos podem mudar o formato do cartão SD para que não funcione correctamente com o **Trophy Cam**.

A câmara não liga

1. Verifique se instalou pelo menos 4 baterias (com o # mínimo necessário) no compartimento de bateria, a partir do topo preencha todo o espaço da bateria 1-4 sem nenhuma “folga”.
2. **A Bushnell recomenda usar 8 baterias de lítio AA Energizer® em todas as Trophy Cams.**
3. Verifique se as baterias estão instaladas correctamente conforma polaridade correcta. Coloque sempre a extremidade negativa (plana) de cada bateria em contacto com o lado da mola de sua ranhura dentro da câmara.
4. Depois de mover o interruptor de “Off” para “Configuração” ou “On”, verifique se o interruptor está correctamente na posição para assegurar o modo correcto (evite posições “entre” dois modos).
5. Não mova o interruptor directamente de “On” para “Configuração” – mova sempre o interruptor totalmente para “Off” primeiro e depois retorne para “Configuração”.

Problemas de qualidade da imagem parada e/ou vídeo

1. *Fotografias noturnas ou vídeos parecem muito escuro*
 - a. Verifique o icone do indicador de bateria para ver se a carga da bateria está cheia. O flash parará de operar próximo do final da vida útil da bateria.
 - b. Obterá os melhores resultados quando o objecto estiver dentro da faixa ideal de flash, não mais distante do que 45’ (14m) da câmara. Os objectos podem parecer muito escuros em distâncias maiores.
 - c. Observe que quando o parâmetro de número de captura for maior do que “1 fotografia” ou com configurações de intervalo muito curtas, algumas imagens podem parecer mais escuras do que outras devido à resposta rápida e disparo rápido da câmara, permitindo menos tempo para que o flash recarregue

totalmente antes de disparar de novo.

2. *Fotografias ou vídeos diurnos aparecem muito escuro*
 - a. Verifique se a câmara não está direccionada para o sol ou outras fontes de luz durante o dia, enquanto isto pode causar auto exposição para produzir resultados mais escuros.
3. *Fotografias noturnas ou vídeos parecem muito claros*
 - a. Obterá os melhores resultados quando o objecto estiver dentro da faixa ideal de flash, não mais próximo do que 10' (3m) da câmara. Os objectos podem parecer muito claros me distâncias mais próximas.
4. *Fotografias diurnas ou vídeos parecem muito claros*
 - a. Verifique se a câmara não está direccionada para o sol ou outras fontes de luz durante o dia.
5. *Fotografias com objectos manchados*
 - a. Em alguns casos com condições de iluminação baixa e objectos que se movem rapidamente, as configurações de resolução 5MP ou 8MP talvez não funcionem tão bem como a configuração 3MP.
 - b. Se tem imagens múltiplas onde os objectos em movimento rápidos produzem manchas na fotografia, tente a configuração 3MP em vez disso.
6. *Excesso de cor vermelha, verde ou azul*
 - a. Sob certas condições de iluminação, o sensor pode ficar confuso e gerar imagens coloridas precárias.
 - b. Se isto for visto numa base consistente, então o sensor pode estar com defeito e deve ser reparado. Contacte o atendimento ao cliente da Bushnell.
7. *Clipes de filme curtos — não grava para tamanho definido*
 - a. Verifique se o cartão SD não está cheio.
 - b. Verifique se as baterias da câmara estão boas. Próximo do final da vida útil da bateria, a câmara pode escolher gravar clipes de filme mais curtos para conservar alimentação.

Impressão de data/hora não aparece nas imagens

1. Verifique se os parâmetros “impressão da hora” foi definido para “On”.

Fotografia não captura o objecto de interesse

1. Verifique a configuração do parâmetro do “nível de sensor” (sensibilidade PIR). Para as condições ambientais quentes, configure o nível de sensor para “alto” e para uso no clima frio, configure o sensor para “baixo”.
2. Tente configurar a sua câmara acima numa área onde não existe fonte de calor na linha de visão da câmara.
3. Em alguns casos, a configuração da câmara próxima da água fará com que a câmara tire imagens sem nenhum objecto nelas. Tente direccionar a câmara acima do terreno.
4. Tente evitar a configuração da câmara acima de árvores pequenas que são movimentadas por ventos fortes.
5. Remova quaisquer galhos da frente da lente da câmara.

LED do sensor PIR pisca/não pisca

1. Quando a câmara estiver no modo “Configuração”, um LED especial na frente da câmara piscará quando perceber o movimento. Isto é somente para fins de configuração e ajudará a direccionar a câmara.
2. Durante o uso, o LED não cintilará quando a câmara tirar uma foto. Isto é feito para manter a câmara oculta para o jogo.

Os problemas do LCD do ecrã

1. *O LCD do ecrã liga mas não aparece nenhum texto.*
 - a. Depois de mover o interruptor de “Off” para “Configuração” ou “On”, verifique se o interruptor está correctamente na posição para assegurar o modo correcto (evite posições “entre” dois modos).
 - b. Não mova o interruptor directamente de “On” para “Configuração” - mova sempre o interruptor totalmente para “Off” primeiro e depois retorne para “Configuração”.
2. *O ecrã LCD mostra uma linha preta fraca depois de trocar de “Configuração” para “On”.*

- a. O LCD é desligado quando você desliza o interruptor para a posição "On". Em alguns casos, esta linha preta aparecerá e depois desaparece em aproximadamente 1 segundo. Isto é normal e a câmara funcionará correctamente.
3. *Ecrã está ligado mas a alimentação é desligada*
 - a. Verifique se você instalou o cartão SD correctamente.

Câmara não guarda as configurações

1. Verifique se guardou as alterações para quaisquer parâmetros de configurações que fez enquanto no modo Configuração ao premir "OK" depois de mudar a configuração. Se você não guardou sua nova configuração depois de mudá-la, a câmara continuará a usar a configuração padrão original para este parâmetro.

ESPECIFICAÇÕES TÉCNICAS

Sensor de imagem	CMOS colorida de 5 megapixel
Tamanho máximo de pixel	3264x2448 (8MP)
Lente	F=3,1; FOV=50°; IV-Corte-Remove (noite)
Faixa do flash- IV	36'-45' (12m-15m)
Ecrã	Ecrã B&P padrão: 24 x 32mm(1,5"); Ecrã colorido: 32 x 42mm (2")
Cartão de memória	Cartão SD ou SDHC, capacidade máxima de 16GB
RAM interna	32MB
Tamanho da imagem	8MP = 3264x2448; 5MP = 2560x1920; 3MP = 2048x1536
Tamanho de vídeo	720x480/30 fps, 640x480/30fps, 320x240/30fps
Sensibilidade PIR	PIR com 3 níveis de sensibilidade: Alto/Normal/Baixo
Operação	Diurno/Noturno
Tempo de resposta	1s
Intervalo de disparo	1s - 60m programável
Números de tomadas	1 - 3 programável
Tamanho do vídeo	5-60s programável
Fonte de alimentação	8xAA recomendado, 4 x AA como alimentação de emergência
Tensão de stand-by	< 0,3mA (<7mAh/dia)
Fonte de alimentação	200mA (+530mA quando IV-LED aceso)
Interface de utilizador	Ecrã LCD
Interface	Saída TV (NTSC/PAL); USB; portador do cartão SD; CD 6V externo
Segurança	Correia; ¼-20 anexo
Temperatura de operação	-20 - 60°C (Temperatura de armazenagem: -30 - 70°C)
Humidade de operação	5% - 90%
Autenticação de segurança	FCC/CE/RoHs/WEEE

GARANTIA LIMITADA DE DOIS ANOS

Seu produto Bushnell® tem a garantia referente a defeito e mão de obra por dois anos depois da data da compra. Se ocorrer um defeito sob esta garantia, nós, conforme nosso critério, repararemos ou substituiremos o produto, se você devolver o produto como pré-pago. Esta garantia não cobre danos causados por uso indevido, manuseio, instalação ou manutenção incorrecta fornecida por alguém que não seja do serviço autorizado da Bushnell.

Qualquer devolução feita sob esta garantia deve ser acompanhada pelos itens listados abaixo:

- 1) Uma ordem em dinheiro/cheque no valor de \$10,00 para cobrir os custos de correio e manuseio.
- 2) Nome e morada do produto devolvido
- 3) Uma explicação do defeito
- 4) Prova da data de compra
- 5) O produto deve ser bem embalado numa caixa de transporte para evitar dano em transito, com o envio pré-pago para a morada listada:

Nos EUA envie para:
Produtos externos Bushnell
Atn.: Reparos
8500 Marshall Drive
Lenexa, Kansas 66214

No CANADA envie para:
Produtos internos Bushnell
Atn.: Reparos
25A East Pearce Street, Unit 1
Richmond Hill, Ontario L4B 2M9

Para produtos comprados for a dos EUA ou Canadá contacte seu fornecedor local para obter informações sobre a garantia aplicável. Na Europa você pode também contactar Bushnell em:

Bushnell Germany GmbH
European Service Centre
Mathias-Brüggen-Str. 80
D-50827 Köln
ALEMANHA
Tel: +49 221 995568-0
Fax: +49 221 995568-20

Esta garantia fornece seus direitos legais específicos.
Você pode ter outros direitos que variam de país para país.
©2010 Bushnell Outdoor Products

As especificações são objecto de alteração sem aviso ou obrigação prévia por parte do fabricante.

FCC DECLARAÇÃO DE CONFORMIDADE:

Este equipamento foi testado e encontra-se dentro dos limites para dispositivo digital Classe B conforme a Parte 15 das regras FCC. Estes limites foram criados para fornecer protecção razoável contra a interferência danosa na instalação residencial.

A operação é objecto das duas condições seguintes: (1) Este dispositivo não pode causar interferência danosa, e (2) este dispositivo deve aceitar qualquer interferência recebida, incluindo a interferência que pode causar operação indesejada.

Este equipamento gera, usa e pode irradiar energia de frequência e, se não for instalado e usado conforme as instruções, pode causar interferência danosa às comunicações de rádio. Contudo, não existe garantia de que a interferência não ocorra numa instalação em particular. Se este equipamento não causa interferência danosa à recepção de rádio ou televisão, o que pode ser determinado ao ligar e desligar o equipamento, o utilizador é encorajado a tentar corrigir a interferência com uma ou mais medidas a seguir:

- Reoriente ou reloque a antena de recepção.
- Aumente a separação entre o equipamento e o receptor.
- Ligue o equipamento numa ficha de parede num circuito diferente destes onde ligou o receptor.
- Consulte o fornecedor ou um técnico de rádio/TV experiente para obter ajuda.

O dispositivo não contém quaisquer peças reparáveis pelo utilizador. Os reparos devem somente ser feitos por um centro de serviço Bushnell autorizado. Os reparos ou modificações não autorizados podem resultar em dano permanente ao equipamento e anulará a sua garantia e sua autoridade para operar este dispositivo sob os regulamentos da parte 15.

O cabo da interface blindado fornecido deve ser usado com o equipamento para corresponder aos limites de dispositivo digital conforme a sub-parte B da Parte 15 das normas FCC.





Bushnell®
OUTDOOR
TECHNOLOGY

For further questions or additional information please contact:

Bushnell Outdoor Products
9200 Cody, Overland Park, Kansas 66214
(800) 423-3537 • www.bushnell.com

©2010 Bushnell Outdoor Products

Free Manuals Download Website

<http://myh66.com>

<http://usermanuals.us>

<http://www.somanuals.com>

<http://www.4manuals.cc>

<http://www.manual-lib.com>

<http://www.404manual.com>

<http://www.luxmanual.com>

<http://aubethermostatmanual.com>

Golf course search by state

<http://golfingnear.com>

Email search by domain

<http://emailbydomain.com>

Auto manuals search

<http://auto.somanuals.com>

TV manuals search

<http://tv.somanuals.com>