

Please read and save these instructions. Read carefully before attempting to assemble, install, operate or maintain the product described. Protect yourself and others by observing all safety information. Failure to comply with instructions could result in personal injury and/or property damage! Retain instructions for future reference.



Electric Pressure Washer

NOTE: REFER TO PRODUCT MANUAL FOR ALL SAFETY INSTRUCTIONS

Specifications

Model	Max Pressure with Standard Lance	Effective Pressure w/Turbo Lance	Maximum Capacity	Motor Power (Single Phase)	Voltage	Maximum Inlet Water Temperature	Unit Weight
PW167612AV	1600 psi	1750 psi	1.6 GPM	14.5 Amps	120 V	100°F	39 lbs.

Installation Instructions

Tools Required for Installation:

- Flat Screwdriver
- Hammer/Mallet
- Adjustable Wrench

1. Set plastic spacer (included in parts pack) on workbench (Figure 1).



Figure 1

2. Place "star shaped" retaining ring on the spacer (tang pointing down) (Figure 2).

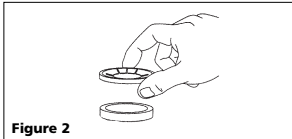

Figure 2

3. Tap the retaining ring onto the axle (Figure 3 & 4).

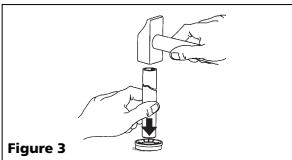

Figure 3

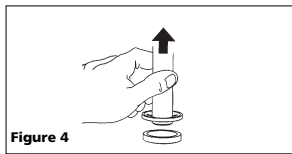

Figure 4

4. Put both wheels on axle, **solid sides together** (Figure 5).

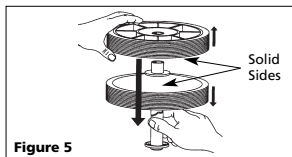

Figure 5

5. Attach opposite ring in the same manner (Figure 6).

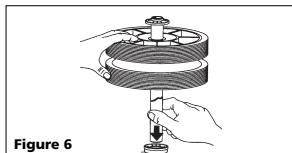

Figure 6

6. Slide wheels out and snap axle into place on the underside of body (Figure 7).

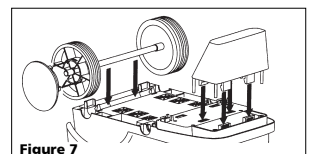

Figure 7

7. Snap wheel covers on the wheel.
8. Attach foot to front of pressure washer body (Figure 7).
9. Hook up chemical suction hose to the tip on the bottom of the handle (Figure 8).

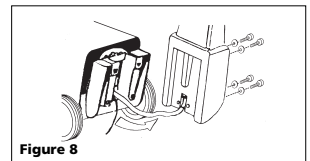

Figure 8

10. Attach black handle with enclosed screws and washers (Figure 9).

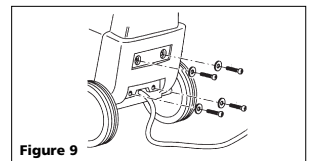

Figure 9

Garden Hose Connection

GARDEN HOSE CONNECTION INSTRUCTIONS

1. Attach nipple adapter to inlet fitting on the unit (this may already be attached to the pump).
2. Attach quick connect fitting to garden hose.
3. Pull side "A" of quick connect fitting toward garden hose and push onto nipple adapter.
4. Push side "A" of quick connect fitting towards nipple adapter and release.

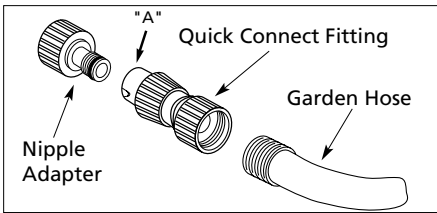

Figure 10 - Garden Hose Connection

Power Cord

1. Plug the power cord into a grounded 120V outlet and press the reset button as shown in Figure 11.
2. THIS MUST BE DONE EACH TIME THE UNIT IS PLUGGED IN AN OUTLET.

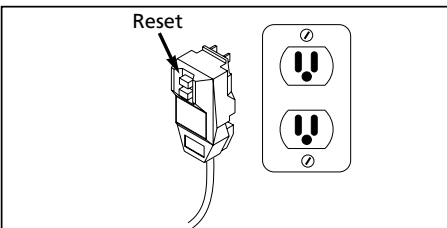

Figure 11 - Grounded plug/reset button

! IMPORTANT !

This pressure washer is equipped with a microswitch sensitive to water flow. This Instant Start/Stop switch (ISS) senses water flow in the pump. When the trigger is released, water stops flowing through the pump. The ISS then automatically turns the motor off to protect pump from overheating.

OPERATION

1. Pull trigger on gun.
2. Turn the "ON/OFF" switch to "ON".
3. Release trigger. The pressure washer motor will stop running.
4. To spray again, pull trigger and motor and pump will restart.

Note: Occasionally the motor may run for a short time to bring fresh, cool water into the pump even if trigger is released. This is part of normal operation and will not damage the unit.

CAUTION *Always turn the "ON/OFF" switch to "OFF" then trigger gun to release hose pressure before unplugging power cord.*

CAUTION *Risk of equipment damage. Always make sure the "ON/OFF" switch on the unit is "OFF" and unit is unplugged prior to storage.*

WARNING *Risk of Injection. Unit will start spraying when trigger is squeezed if on/off switch is in "ON" position. Always point gun in safe direction.*

Call 1-800-330-0712
for Technical Service

System Connection

1. Insert lance into the gun and turn clockwise to positive stop as shown in Figure 12.

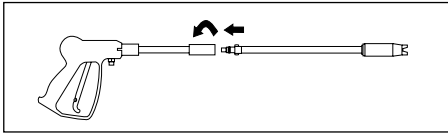

Figure 12 - Gun/Lance Connection

2. Ensure that the power switch is in the "OFF" position.
3. Attach the high pressure hose and gun assembly to the unit.

4. Connect garden hose as explained under **Garden Hose Connection Instructions**.
5. Plug the power cord into a grounded 120V outlet, that is on a dedicated circuit.
6. Turn water on.
7. Depress and hold the trigger on the gun for one minute to release pressure and remove any air trapped in the system.
8. Turn the "ON/OFF" switch to the "ON" position.

NOTE: REFER TO PRODUCT MANUAL FOR OPERATING INSTRUCTIONS

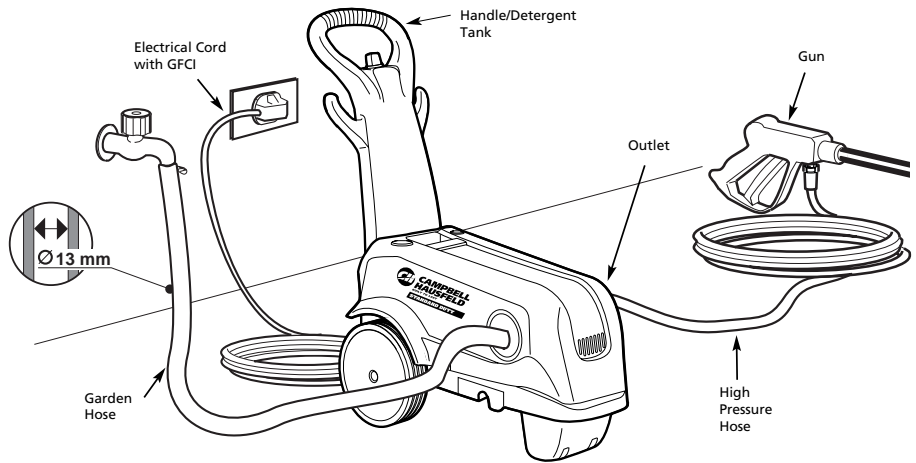

Figure 13 - Connection Call-Outs

**For Replacement Parts,
Call 1-800-330-0712**

Please provide following information:

- Model number
- Serial number (if any)
- Part description and number as shown in parts list

Address parts correspondence to:
The Campbell Group / Parts Dept.
100 Production Drive
Harrison, OH 45030 U.S.A.

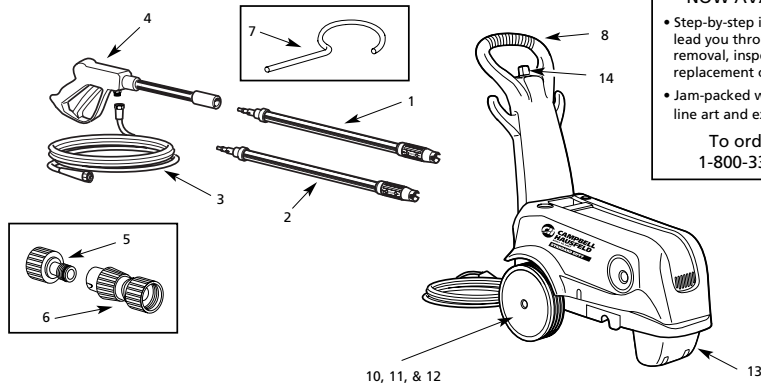

**REPAIR MANUAL FOR
PRESSURE WASHERS
NOW AVAILABLE!**

- Step-by-step instructions lead you through the removal, inspection and replacement of key parts
- Jam-packed with pictures, line art and exploded views

To order call
1-800-330-0712

Replacement Parts List

Ref. No.	Description	Part Number	Qty.
1	Adjustable Lance	PM257000SV	1
2	Turbo Lance	PM257100SV	1
3	Hose	PM243600AV	1
4	Gun	PM037201AV	1
5	Nipple Adapter	PM022100AV	1
6	Quick Connect Fitting	PM020600SV	1
7	Tip Cleaner	PM008500AV	1
8	Detergent Tank	PM059000SV	1
9	Hardware Pack (Upper Handle/Wheels/Front Foot)	PM062200SV	1
10	Axle	PM062400SV	1
11	Wheels	PM059100SV	2
12	Wheel Covers	PM059200SV	2
13	Front Foot	PM059400AV	1
14	Cap, Detergent Tank	PM060000SV	1

S'il vous plaît lire et conserver ces instructions. Lire attentivement avant de monter, installer, utiliser ou de procéder à l'entretien du produit décrit. Se protéger ainsi que les autres en observant toutes les instructions de sécurité, sinon, il y a risque de blessure et/ou dégâts matériels! Conserver ces instructions comme référence.



Pulvérisateur de Lavage Électrique

REMARQUE: SE RÉFÉRER AU MANUEL DU PRODUIT POUR TOUTES LES INSTRUCTIONS DE SÉCURITÉ

Spécifications

Modèle	Pression Max avec Lance Standard	Pression Efficace avec Lance Turbo	Capacité Maximum	Puissance du Moteur (Monophasé)	Tension	Température Max. d'Arrivée D'Eau	Poids du Modèle
PW167612AV	11032 kPa	12066 kPa	6,4 L/min	14.5 A	120 V	38° C	17,7 kg

Instructions D'Installation

Outils requis pour l'installation:

- Tournevis à lame plate
- Marteau/maillet
- Clé à molette

1. Poser la rondelle d'espacement (incluse dans le paquet de pièces) sur l'établi (Figure 1).



Figure 1

2. Placer la bague de retenue en forme "d'étoile" sur l'entretoise (queue vers le bas) (Figure 2).

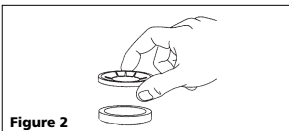

Figure 2

3. Tapper légèrement la bague de retenue sur s'arbre (Figure 3 & 4).

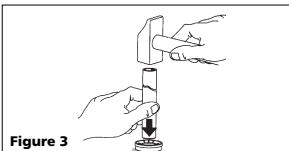

Figure 3

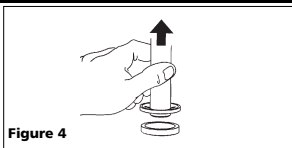

Figure 4

4. Placer les deux roues sur l'arbre, **côtés solides ensemble** (Figure 5).

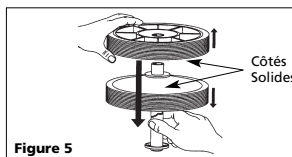

Figure 5

5. Fixer la bague opposée pareillement (Figure 6).

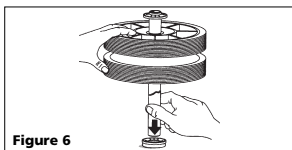

Figure 6

6. Glisser les roues à l'écart et taper l'arbre en place sur le dessous du corps (Figure 7).

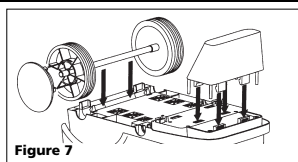

Figure 7

7. Tapper légèrement les couvre-roues sur la roue.
8. Fixer le pied à l'avant du corps du pulvérisateur de lavage (Figure 7).
9. Brancher le tuyau d'aspiration de produits chimiques au bout sur le revers du manche (Figure 8).

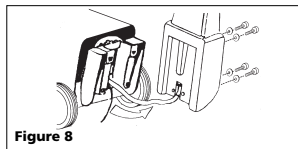

Figure 8

10. Fixer le manche noir avec les vis et rondelles comprises (Figure 9).

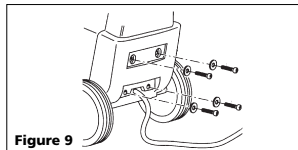

Figure 9

Branchement du Tuyau d'Arrosage

INSTRUCTIONS DE BRANCHEMENT DU TUYAU D'ARROSAGE

1. Fixer le raccord intermédiaire au raccord d'admission sur le modèle (ceci pourrait déjà être fixé à la pompe).
2. Brancher le raccord rapide au tuyau d'arrosage.
3. Tirer le côté "A" du raccord rapide vers le tuyau d'arrosage et le pousser sur le raccord intermédiaire.
4. Pousser le côté "A" du raccord rapide vers le raccordement intermédiaire et relâcher.

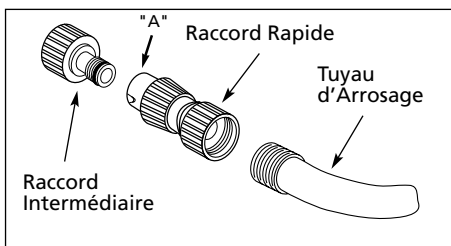

Figure 10 - Branchement de Tuyau d'Arrosage

Cordon

1. Branchez le cordon dans une prise mise à la terre de 120 V et appuyez sur le bouton de réinitialisation tel qu'illustré à la Figure 11.

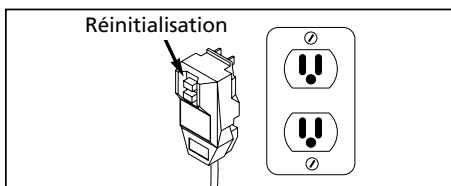

Figure 11 - Prise de terre/réinitialisation

! IMPORTANT !

Ce pulvérisateur de lavage est équipé d'un microrupteur sensible au débit d'eau. Cet interrupteur de Marche/Arrêt Instantané (Instant Start/Stop - ISS) est sensible au débit d'eau dans la pompe. Quand la gâchette est lâchée, le débit d'eau à travers la pompe s'arrête. Le ISS coupe le moteur automatiquement afin de protéger la pompe contre le surchauffage.

FONCTIONNEMENT

1. Tirez la gâchette du pistolet.
2. Tourner l'interrupteur à "ON" (en marche)
3. Lâcher la gâchette. Le moteur du pulvérisateur de lavage s'arrêtera.
4. Pour pulvériser de nouveau, tirer sur la gâchette. Le moteur et la pompe se remettent en marche.

Remarque: Le moteur pourrait fonctionner de temps en temps afin de fournir de l'eau fraîche à la pompe (même si la gâchette n'est pas actionnée). Ceci est normal et n'endommagera pas le modèle.

ATTENTION *Toujours tourner l'interrupteur "ON/OFF" (marche/arrêt) à la position "OFF" (arrêt), et ensuite appuyer sur la gâchette pour dissiper la pression avant de débrancher le cordon d'alimentation.*

ATTENTION *Risque de dommage à l'équipement. Assurez-vous toujours que l'interrupteur "ON/OFF" (MARCHE/ARRÊT) de l'appareil est en position "OFF" et que l'appareil est débranché avant de le ranger.*

AVERTISSEMENT *Risque d'injection. Le modèle pulvérisera lorsque la gâchette est actionnée si l'interrupteur "ON/OFF" (MARCHE/ARRÊT) est dans la position "ON" (EN MARCHE). Toujours pointer le pistolet dans une direction hors de danger.*

Appelez 1-800-330-0712 pour le Service Technique

Cordon (Suite)

2. ON DOIT LE FAIRE CHAQUE FOIS QU'ON BRANCHE L'UNITÉ DANS UNE PRISE.

Branchement du Système

1. Introduire la lance dans le pistolet et tourner au sens des aiguilles d'une montre à l'arrêt positif tel qu'indiqué sur la Figure 12.

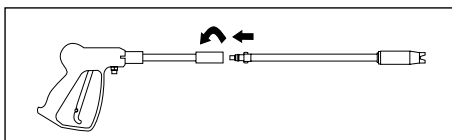

Figure 12 - Branchement de Pistolet/Lance

2. S'assurer que l'interrupteur soit dans la position OFF (hors circuit).

3. Brancher le tuyau haute pression et le montage de pistolet au modèle.
4. Brancher le tuyau d'arrosage selon les directives: **Instructions de Branchement du Tuyau d'Arrosage**.
5. Branchez le cordon dans la prise mise à la terre de 120V, qui est sur un circuit spécialisé.
6. Faire circuler l'eau.
7. Appuyer sur et tenir la gâchette du pistolet pendant une minute afin de dissiper la pression et d'enlever l'air emprisonné dans le système.
8. Tourner l'interrupteur "ON" (en marche).

REMARQUE: SE RÉFÉRER AU MANUEL DU PRODUIT POUR LES INSTRUCTIONS D'OPÉRATION

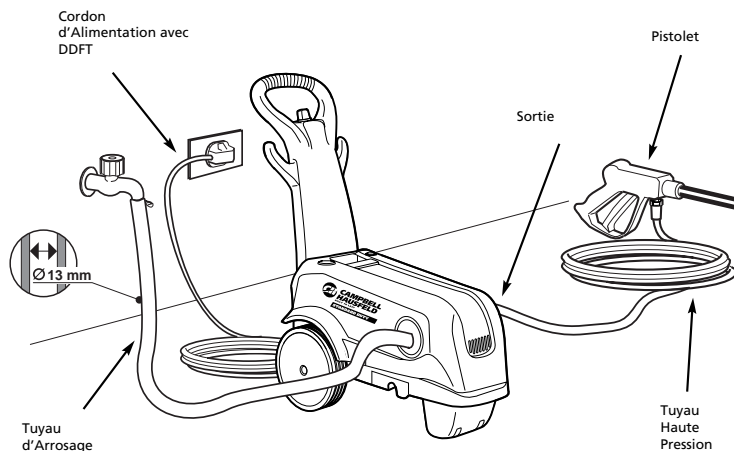
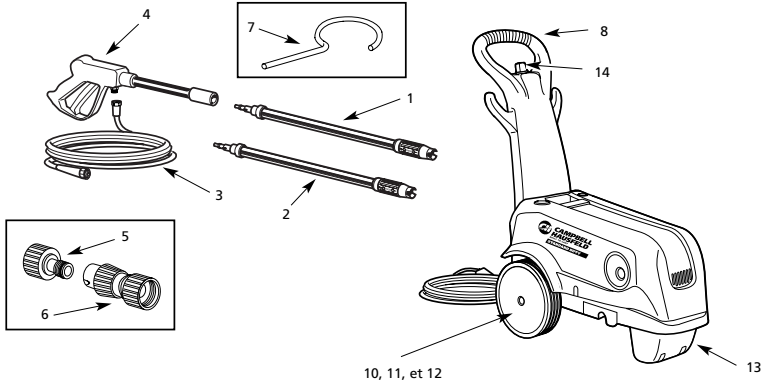

Figure 13 - Raccordements

Pour Pièces de Rechange, Appelez 1-800-330-0712**Liste de Pièces de Rechange****Pour Pièces de Rechange,
Appelez 1-800-330-0712**

S'il vous plaît fournir l'information suivante:
 -Numéro de Modèle
 -Numéro de Série (si applicable)
 -Description et numéro de la pièce indiqué
 sur la liste de pièces de rechange

Correspondance:
 The Campbell Group / Parts Dept.
 100 Production Drive
 Harrison, OH 45030 U.S.A.

N° Réf.	Description	Numéro de Pièce	Qté.
1	Lance Réglable	PM257000SV	1
2	Lance Turbo	PM257100SV	1
3	Tuyau	PM243600AV	1
4	Pistolet	PM037201AV	1
5	Raccord Intermédiaire	PM022100AV	1
6	Raccord Rapide	PM020600SV	1
7	Nettoyeur de Buse	PM008500AV	1
8	Réservoir de Détergent	PM059000SV	1
9	Paquet de Quincaillerie (Manche Supérieur/Roues/Pied Avant)	PM062200SV	1
10	Arbre de Roue	PM062400SV	1
11	Roues	PM059100SV	2
12	Couvercles de Roues	PM059200SV	2
13	Pied Avant	PM059400AV	1
14	Bouchon, Réservoir de Détergent	PM060000SV	1

Sírvase leer y conservar estas instrucciones. Léalas cuidadosamente antes de intentar armar, instalar, operar o efectuar mantenimiento al producto descrito. Protéjase a sí mismo y a los demás observando toda la información de seguridad. ¡El no cumplir con las instrucciones podría ocasionar lesiones personales y/o daños materiales! Conserve estas instrucciones para futura referencia.



SERIOUS DUTY

Hidrolavadora Eléctrica

NOTA: LAS MEDIDAS DE SEGURIDAD SE ENUMERAN EN EL MANUAL DEL PRODUCTO

Especificaciones

Modelo	Presión Máx con Lanza Estándar	Presión Efectiva con Lanza Turbo	Capacidad Máxima	Potencia de Motor (Monofásico)	Voltaje	Temperatura Máxima del Agua de Entrada	Peso de la unidad
PW167612AV	110,32 bar	120,66 bar	6,4 L/min	14.5 A	120 V	38° C	17,7 kg

Instrucciones para la Instalación

Herramientas necesarias para instalar la unidad:

- Desarmador plano
- Martillo
- Llave inglesa

1. Coloque el separador plástico (incluido en el paquete de piezas) sobre la mesa de trabajo (Figura 1).



Figura 1

2. Coloque el anillo "en forma de estrella" en el separador (con las aletas hacia abajo) (Figura 2).

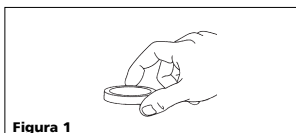

Figura 2

3. Instale el anillo de retención en el eje (Figuras 3 & 4).



Figura 3

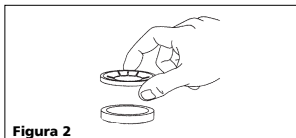

Figura 4

4. Conecte ambas ruedas al eje, **con los lados sólidos juntos** (Figura 5).

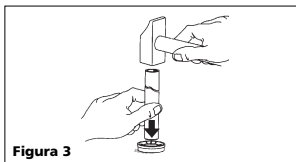

Figura 5

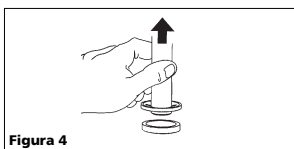
5. Conecte el anillo del otro lado del mismo modo (Figura 6).

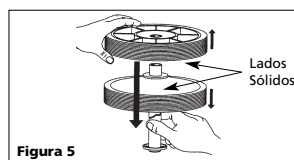

Figura 6

6. Deslice las ruedas hacia afuera y calce el eje en la parte inferior de la unidad (Figura 7).

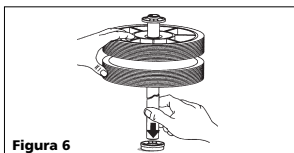

Figura 7

7. Calce las tapas de las ruedas en las ruedas.
8. Conecte la pata en la parte delantera de la hidrolavadora (Figura 7).
9. Conecte la manguera de succión de químicos a la parte inferior del mango (Figura 8).

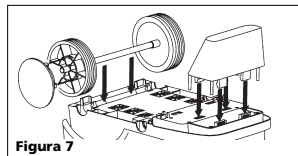

Figura 8

10. Conecte el mango negro con los tornillos y arandelas incluidos (Figura 9).

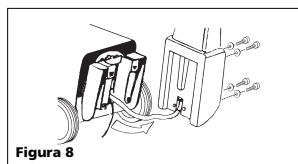

Figura 9

Conexión de la Manguera de Jardín

INSTRUCCIONES DE CONEXIÓN DE LA MANGUERA DE JARDÍN

1. Inserte el adaptador de manguito en la conexión de entrada de la unidad (es posible que ya esté conectado a la bomba).
2. Fije el conector rápido en la manguera de jardín.
3. Jale el extremo "A" del conector rápido hacia la manguera de jardín y conéctelo en el adaptador de manguito.
4. Empuje el extremo "A" del conector rápido hacia el adaptador de manguito, y suéltelo.

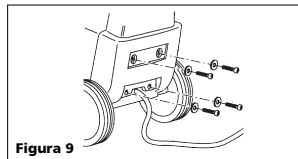

Figura 10 - Conexión de la manguera de jardín

Cable de Corriente Eléctrica

1. Enchufe el cable de corriente eléctrica a un tomacorriente con tierra de 120V y presione el botón de reposición como se muestra en la Figura 11.

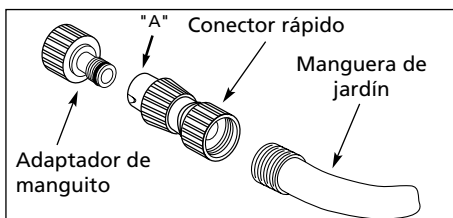

Figura 11 - Enchufe con tierra/botón de reposición

¡ IMPORTANTE !

Esta lavadora a presión está equipada con un microinterruptor sensible al flujo del agua. Este interruptor de arranque y parada instantáneos detecta el flujo del agua en la bomba. Cuando se suelta el gatillo, el agua deja de fluir por la bomba. Entonces, el interruptor de arranque y parada instantáneos apaga el motor para proteger la bomba del recalentamiento.

OPERACIÓN

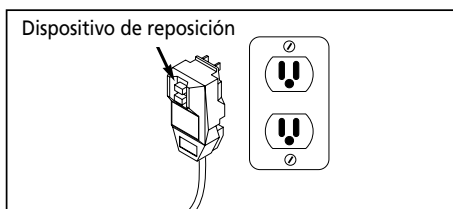
1. Presione el gatillo en la pistola.
2. Coloque el interruptor "ON/OFF" ("ENCENDIDO/APAGADO") en "ON" ("ENCENDIDO").
3. Suelte el gatillo. El motor de la lavadora a presión se detendrá.
4. Para rociar nuevamente, tire del gatillo, y el motor y la bomba arrancarán otra vez.

NOTA: El motor puede ocasionalmente funcionar por un corto tiempo para llevar agua fresca fría a la bomba, aunque se haya soltado el gatillo. Esto es parte del funcionamiento normal y no dañará la unidad.

PRECAUCIÓN *Ponga siempre el interruptor "ON/OFF" (ENCENDIDO/APAGADO) en "OFF" (APAGADO) y luego presione el gatillo de la pistola para liberar la presión en la manguera, antes de desenchufar el cordón de energía.*

PRECAUCIÓN *Riesgo de daño al equipo. Siempre asegúrese de que el interruptor "ON/OFF" (ENCENDIDO/APAGADO) de la unidad se encuentre en la posición "OFF" (APAGADO) y que la unidad esté desenchufada antes de guardarla.*

ADVERTENCIA *Peligro de inyección. La unidad comenzará a rociar al oprimir el gatillo si el interruptor "ON/OFF" ("ENCENDIDO/APAGADO") está en la posición "ON" (encendido). Siempre apunte la pistola hacia una posición segura.*

Llame al 1-800-330-0712
para Servicio Técnico
(sólo en los Estados Unidos)

**Cable de Corriente Eléctrica
Continuación**

2. SE DEBE HACER ESTO CADA VEZ QUE LA UNIDAD SE ENCHUFE EN UN TOMACORRIENTE.

System Connection

1. Inserte la lanza en la pistola y gírela en el sentido de las agujas del reloj hasta que llegue a su tope, como se muestra en la Figura 12.



Figura 12 - Conexión de la pistola y lanza

2. Verifique que el interruptor de energía esté en la posición "OFF" ("APAGADO").

3. Conecte la manguera de alta presión y el conjunto de pistola en la unidad.
4. Conecte la manguera de jardín según se explica en Instrucciones de conexión de la manguera de jardín.
5. Enchufe el cordón de corriente en un tomacorrientes de 120 V con conexión a tierra, que se encuentre en un circuito dedicado.
6. Abra la llave del agua.
7. Presione el gatillo y manténgalo presionado por 1 minuto para liberar la presión y remover el aire atrapado en el sistema.
8. Mueva el interruptor "ON/OFF" ("ENCENDIDO/APAGADO") a la posición "ON" ("ENCENDIDO").

NOTA: PARA OBTENER INSTRUCCIONES DE OPERACIÓN, CONSULTE EL MANUAL DEL PRODUCTO.

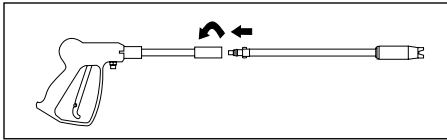

Figura 13 - Leyendas para la conexión

**Para ordenar repuestos, sírvase llamar al 1-800-330-0712
(En los Estados Unidos, o llame a su distribuidor local)**

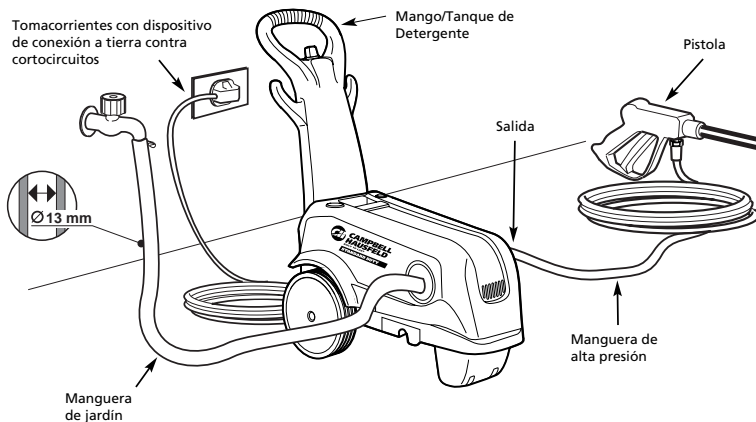
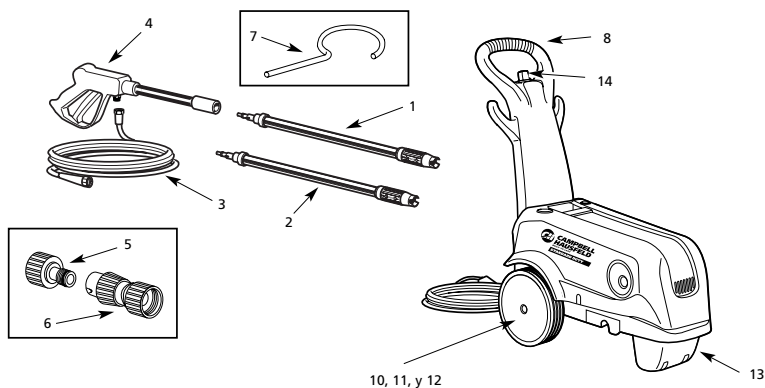

Lista de Repuestos

**Para ordenar repuestos, sírvase llamar al 1-800-330-0712
(En los Estados Unidos, o llame a su distribuidor local)**

Sírvase proporcionar la siguiente información
-Número de modelo
-Número de serie (si lo hubiera)
-Descripción y número del repuesto, según se indica en la lista de repuestos

Dirija su correspondencia sobre repuestos a:
The Campbell Group / Parts Dept.
100 Production Drive
Harrison, OH 45030 U.S.A.

No. de Ref.	Descripción	Número de Repuesto	Cant.
1	Lanza regulable	PM257000SV	1
2	Lanza turbo	PM257100SV	1
3	Manguera	PM243600AV	1
4	Pistola	PM037201AV	1
5	Niple adaptador	PM022100AV	1
6	Conector rápido	PM020600SV	1
7	Limpiador de puntas	PM008500AV	1
8	Tanque de Detergente	PM059000SV	1
9	Paquete de piezas (Mango Superior/Ruedas/Pata Delantera)	PM062200SV	1
10	Eje	PM062400SV	1
11	Ruedas	PM059100SV	2
12	Tapa de las ruedas	PM059200SV	2
13	Pata Delantera	PM059400AV	1
14	Tapa, Tanque de Detergente	PM060000SV	1

Free Manuals Download Website

<http://myh66.com>

<http://usermanuals.us>

<http://www.somanuals.com>

<http://www.4manuals.cc>

<http://www.manual-lib.com>

<http://www.404manual.com>

<http://www.luxmanual.com>

<http://aubethermostatmanual.com>

Golf course search by state

<http://golfingnear.com>

Email search by domain

<http://emailbydomain.com>

Auto manuals search

<http://auto.somanuals.com>

TV manuals search

<http://tv.somanuals.com>