

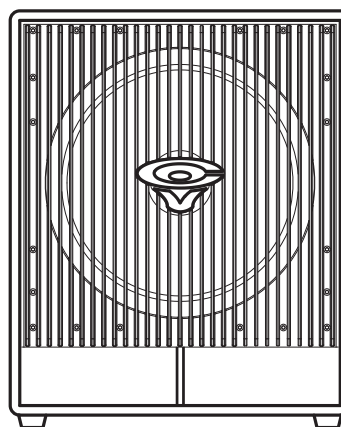

## **Cerwin-Vega! ACTIVE SUBWOOFERS**

CVA-121

CVA-118

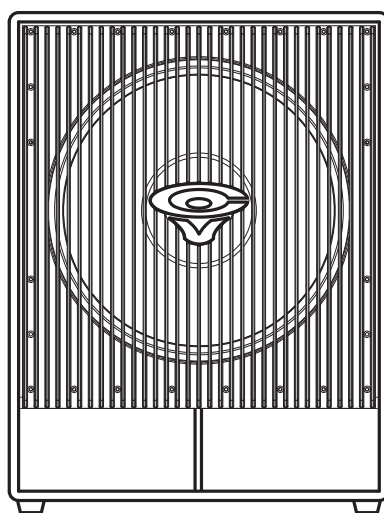

## INTRODUCTION

Congratulations! Welcome to the Cerwin-Vega! family. You've joined a growing group of audio professionals who've turned to Cerwin-Vega! for the most advanced audio reproduction systems available. All Cerwin-Vega! systems are thoroughly tested to insure that they meet or exceed our performance specifications. Backed by the best service in the industry, Cerwin-Vega! is dedicated to quality and reliability. For a complete overview of Cerwin-Vega! products and services, log onto [www.Cerwin-Vega.com](http://www.Cerwin-Vega.com)

## TABLE OF CONTENTS

Before You Begin - Important Information .....	5
Specifications.....	8
Back Panel Controls, Connectors and Indicators .....	11
System Configurations .....	14
Contact Information .....	Back Cover

## IMPORTANT SYMBOLS AND SAFETY INSTRUCTIONS

### Explanation of Graphic Symbols



The exclamation point within an equilateral triangle is intended to alert the users to the presence of important operating and maintenance (servicing) instructions in the literature accompanying the product.

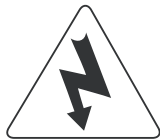

The lightning flash with the arrowhead symbol, within an equilateral triangle, is to alert the user to the presence of insulated "dangerous voltage" within the products enclosure that may be of sufficient magnitude to constitute a risk of electric shock to humans.



**CAUTION:** TO REDUCE THE RISK OF ELECTRONIC SHOCK - DO NOT REMOVE COVER. NO USER SERVICEABLE PARTS INSIDE. REFER SERVICING TO QUALIFIED PERSONNEL.



**ATTENTION:** POUR EVITER LES RISQUES DE CHOC ELECTRIQUE, NE PAS ENLEVER LE COUVERCLE. AUCUN ENTRETIEN DE PIECES INTERIEURES PAR L'USAGER. CONFIER L'ENTRETIEN AU PERSONNEL QUALIFIE. AVIS: POUR EVITER LES RISQUES D'INCENDIE OU D'ELECTROCUTION, N'EXPOSEZ PAS CET ARTICLE A LA PLUIE OU A L'HUMIDITE.

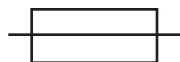

The IEC fuse symbol pictured at the left represents an approved user replaceable fuse. When replacing a fuse, make sure to replace with only the correct type and rating.

### Important Safety Instructions

1. Read and keep these instructions.
2. Heed all warnings and follow instructions
3. Do not use this apparatus near water.
4. Clean only with a dry cloth.
5. Do not block any ventilation openings.
6. Do not install near any heat sources such as radiators, heat registers, stoves, or other apparatus that produce heat.
7. Do not defeat the safety purpose of the polarized or grounding-type plug. A polarized plug has two blades with one wider than the other. A grounding-type has two blades and a third grounding prong. The wide blade or the third prong is provided for your safety. If the provided plug does not fit your outlet, consult a electrician for replacement of the obsolete outlet.
8. Protect the power cord from being pinched, particularly at plugs, convenience receptacles, and the point where they exit.
9. Only use attachments / accessories specified by the manufacturer.
10. Use only with a cart, stand, bracket, or table specified by the manufacturer or sold with the apparatus. When a cart is used, use caution when moving the cart /apparatus combination to avoid injury from tip-over. 
11. Unplug this apparatus during lightning storms or when unused for long periods of time.
12. Refer all servicing to qualified service personnel. Servicing is required when a apparatus has been damaged in any way, such as power-cord or plug is damaged, liquid has been spilled, or objects have fallen into the apparatus, the apparatus has been exposed to rain or moisture, does not operate normally, or has been dropped.
13. To reduce the risk of fire or electric shock, do not expose this apparatus to rain or moisture.
14. The apparatus shall be connected to a main socket outlet with a protective connection.
  - a.) Mains plug is used as the disconnect device. It shall remain readily operable and should not be obstructed during intended use.
  - b.) The apparatus shall not be exposed to dripping or splashing and that no objects filled with liquids, such as vases, shall be placed near/on the apparatus.

## INTRODUCCIÓN

¡Felicitaciones! Bienvenido a la familia de Cerwin-Vega!. Usted se ha unido a un grupo creciente de profesionales del audio que han adoptado Cerwin-Vega! para obtener los sistemas de reproducción de audio más avanzados que se encuentran disponibles. Todos los sistemas Cerwin-Vega! se prueban rigurosamente para asegurar que cumplan o excedan nuestras especificaciones de funcionamiento. Con el respaldo del mejor servicio de toda la industria, Cerwin-Vega! está dedicado a la calidad y la confiabilidad. Para ver un panorama completo de los productos y servicios de Cerwin-Vega!, visite [www.Cerwin-Vega.com](http://www.Cerwin-Vega.com).

## CONTENIDO

Antes de empezar - Información importante .....	6
Especificaciones .....	9
Controles, conectores e indicadores del panel trasero .....	12
Configuraciones del sistema .....	15
Información de contacto .....	Contracarátula

## SÍMBOLOS E INSTRUCCIONES DE SEGURIDAD IMPORTANTES

### Explicación de los símbolos gráficos



El punto de exclamación dentro del triángulo equilátero tiene la finalidad de alertar a los usuarios de la presencia de instrucciones importantes de operación y mantenimiento (servicio) en el material impreso que acompaña al producto.



El relámpago con el símbolo de flecha, dentro de un triángulo equilátero, tiene la finalidad de alertar al usuario de la presencia de un "voltaje peligroso" aislado dentro de la caja del producto, un voltaje que puede tener la magnitud suficiente para constituir un riesgo de electrocución para las personas.



**PRECAUCIÓN: PARA REDUCIR EL RIESGO DE ELECTROCUCIÓN, NO RETIRAR LA TAPA. EL INTERIOR NO CONTIENE PIEZAS REPARABLES POR EL USUARIO. EL SERVICIO DEBERÁ SER REALIZADO POR PERSONAL CALIFICADO.**



**ATTENTION: POUR EVITER LES RISQUES DE CHOC ELECTRIQUE, NE PAS ENLEVER LE COUVERCLE. AUCUN ENTRETIEN DE PIECES INTERIEURES PAR L'USAGER. CONFIER L'ENTRETIEN AU PERSONNEL QUALIFIE. AVIS: POUR EVITER LES RISQUES D'INCENDIE OU D'ELECTROCUTION, N'EXPOSEZ PAS CET ARTICLE A LA PLUIE OU A L'HUMIDITE.**

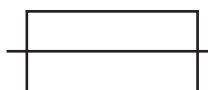

El símbolo de fusible de IEC que se muestra a la izquierda representa un fusible aprobado que el usuario puede reemplazar. Al reemplazar un fusible, reemplácelo por otro del tipo y amperaje nominal correctos.

### Instrucciones importantes de seguridad

1. Lea y guarde estas instrucciones.
2. Obedezca todas las advertencias y siga las instrucciones.
3. No utilice este aparato en las cercanías del agua.
4. Límpielo únicamente con un paño seco.
5. No obstruya ninguna de las aberturas de ventilación.
6. No instale el aparato cerca de fuentes de calor, por ejemplo, radiadores o registros de calefacción, cocinas (estufas) u otros aparatos que produzcan calor.
7. No desactive la función de seguridad de un enchufe polarizado o con conexión a tierra. Un enchufe polarizado tiene dos patillas planas, una de las cuales es más ancha que la otra. El enchufe con puesta a tierra tiene dos patillas planas y una tercera patilla de puesta a tierra. La patilla más ancha o la tercera patilla tiene un propósito de seguridad. Si el enchufe provisto no calza en el tomacorriente, consulte a un electricista para hacer reemplazar el tomacorriente obsoleto.
8. Proteja el cable de alimentación eléctrica para que no quede apretado, particularmente en los enchufes, tomacorrientes, y en el punto dónde salen del producto.
9. Utilice solamente elementos agregados y accesorios especificados por el fabricante.
10. Utilice el aparato únicamente con un carro, plataforma, abrazadera o mesa especificada por el fabricante o vendida junto con el aparato. Cuando utilice un carro, sea cuidadoso al mover el conjunto del carro y el aparato, a fin de evitar lesiones debidas al posible vuelco. 
11. Durante tormentas eléctricas, o cuando no vaya a usar el aparato durante mucho tiempo, desconéctelo de la corriente.
12. Todas las tareas de servicio deberán ser realizadas por personal de servicio calificado. Se requiere servicio cuando el aparato ha sufrido algún tipo de daño, por ejemplo, si se ha dañado el cable de alimentación eléctrica o el enchufe, si se ha derramado líquido, o si han caído objetos en el interior del aparato, si el aparato ha estado expuesto a la lluvia o a la humedad, si no funciona normalmente, o si se ha caído.
13. Para reducir el riesgo de incendio o electrocución, no exponga este aparato a la lluvia o a la humedad.
14. El aparato debe permanecer conectado a una toma de corriente con una conexión protectora.
  - a.) El enchufe principal es usado como el aparato para desconectar. El enchufe permanecerá operable y no debe ser obstruido durante su uso previsto.
  - b.) El aparato no debe estar expuesto a agua que gotea o salpica. Objetos llenos de líquidos (como floreros) no deben estar colocados cerca del aparato.

## INTRODUCTION

Félicitations! Nous vous souhaitons la bienvenue au sein de la famille Cerwin-Vega! Vous venez de rejoindre un groupe grandissant de professionnels de l'audio qui se sont tournés vers Cerwin-Vega! afin d'avoir accès aux systèmes de reproduction audio les plus avancés actuellement disponibles. Tous les systèmes Cerwin-Vega! sont testés minutieusement pour garantir qu'ils atteignent ou dépassent nos spécifications de performance. Désirant offrir le meilleur service à la clientèle de tout le secteur de l'audio, Cerwin-Vega! vous garantit la qualité et la fiabilité de ses produits. Pour avoir un aperçu général des produits et services Cerwin-Vega!, connectez-vous à [www.Cerwin-Vega.com](http://www.Cerwin-Vega.com).

## TABLE DES MATIÈRES

Avant de commencer – Renseignements importants .....	7
Fiche technique .....	10
Commandes, connecteurs et indicateurs du panneau arrière .....	13
Configurations de systèmes .....	16
Pour nous contacter .....	Couverture

## CONSIGNES DE SÉCURITÉ ET SYMBOLES IMPORTANTS

### Explication des symboles



Le point d'exclamation situé dans un triangle équilatéral avertit les utilisateurs de lire des instructions importantes d'utilisation et d'entretien dans la documentation accompagnant le produit.

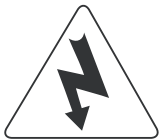

L'éclair avec une pointe de flèche dans un triangle équilatéral avertit l'utilisateur qu'il existe une « tension électrique dangereuse » isolée dans le boîtier du produit pouvant être suffisamment puissante pour occasionner un risque de choc électrique.



CAUTION: TO REDUCE THE RISK OF ELECTRONIC SHOCK - DO NOT REMOVE COVER. NO USER SERVICEABLE PARTS INSIDE. REFER SERVICING TO QUALIFIED PERSONNEL.



ATTENTION : POUR ÉVITER LES RISQUES DE CHOC ÉLECTRIQUE, NE PAS ENLEVER LE COUVERCLE. AUCUN ENTRETIEN DE PIÈCES INTÉRIEURES PAR L'USAGER. CONFIER L'ENTRETIEN À DU PERSONNEL QUALIFIÉ. AVIS : POUR ÉVITER LES RISQUES D'INCENDIE OU D'ÉLECTROCUTION, N'EXPOSEZ PAS CET ARTICLE À LA PLUIE OU À L'HUMIDITÉ.

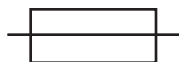

Le symbole de fusible de l'IEC représenté à gauche désigne un fusible pouvant être remplacé par l'utilisateur. Si vous remplacez un fusible, assurez-vous de le remplacer par un autre de capacité et de type appropriés.

### Consignes de sécurité importantes

1. Lisez et conservez ces instructions.
2. Observez tous les avertissements et conformez-vous aux instructions.
3. N'utilisez pas cet appareil à proximité d'eau.
4. Nettoyez uniquement avec un tissu sec.
5. Faites attention de ne bloquer aucun orifice de ventilation.
6. N'installez pas ce produit à proximité d'une source de chaleur (radiateur, bouche d'air chaud, cuisinière, etc.).
7. N'altérez pas le dispositif de sécurité d'une fiche de connexion polarisée ou avec patte de mise à la terre. Les fiches polarisées possèdent deux pattes, dont une est plus large que l'autre. Les fiches avec mise à la terre possèdent une troisième patte conçue pour la mise à la terre. Cette troisième patte est importante pour votre sécurité. Si la fiche de connexion accompagnant le produit ne s'insère pas dans votre prise électrique, demandez à un électricien de la remplacer par une prise plus moderne.
8. Faites attention que le cordon d'alimentation ne soit jamais écrasé, particulièrement au niveau des prises et à la sortie du boîtier.
9. Utilisez uniquement des accessoires autorisés par le fabricant.
10. Utilisez ce produit uniquement sur une table, un chariot, un socle ou un support autorisé par le fabricant ou vendu avec le produit. Si vous utilisez un chariot, soyez prudent lorsque vous déplacez le chariot avec le produit pour éviter que le produit tombe et blesse quelqu'un. 
11. Débranchez le produit durant les orages électriques et durant les longues périodes de non utilisation.
12. Confiez toutes les réparations à des techniciens qualifiés. Une réparation est nécessaire dès que le produit subit quelque dommage, notamment au niveau du cordon d'alimentation ou de la fiche de connexion, de même que si un liquide est renversé sur le produit, si des objets sont tombés dans le produit, si le produit a été exposé à la pluie ou à l'humidité, si le produit ne fonctionne pas normalement ou si le produit est tombé.
13. Pour réduire les risques de choc électrique, n'exposez pas ce produit à la pluie ou à l'humidité.
14. L'appareil sera relié à une sortie principale de douille avec un branchement protecteur.
  - a.) La prise principale est utilisée comme dispositif de débranchement. Elle restera aisément fonctionnelle et ne devrait pas être obstruée pendant l'utilisation prévue.
  - b.) L'appareil ne devrait pas être exposé à l'égoutture ou l'éclaboussement et aucuns objets remplis de liquides, tels que des vases, devraient être placés proche de l'appareil.

## BEFORE YOU BEGIN

The Cerwin-Vega! subwoofers covered by this manual are designed for portable applications in which the speakers will be stacked directly on the floor, stage, a solid, stable platform, mounted on a tripod stand or pole-mount. Cerwin-Vega! does not support suspension of the subwoofer models covered by this manual nor are these models intended for fixed installation in outdoor or high moisture environments. Moisture can damage the speaker cone and surround and cause corrosion of electrical contacts. Avoid exposing the speakers to direct moisture. Keep speakers out of extended or intense direct sunlight. The driver suspension will prematurely dry out and finished surfaces may be degraded by long-term exposure to intense ultra-violet (UV) light.

Cerwin-Vega! subwoofers can generate considerable energy. When placed on a slippery surface such as polished wood or linoleum, the speaker may move due to its acoustical energy output. Precautions should be taken to assure that the speaker does not fall off a stage or table on which it is placed.

Some Cerwin-Vega! subwoofers include a receptacle cup to allow mounting of a satellite speaker on top of the subwoofer using a standard speaker pole shaft. When using a standard speaker pole shaft, be sure to observe the following precautions:

- o Check the speaker pole shaft for specification to be certain it is designed to support the weight of the speaker.
- o Observe all safety precautions specified by the speaker pole shaft manufacturer.
- o Always verify that the subwoofer is placed on a flat, level, and stable surface
- o Route cables so that performers, production crew, and audience will not trip over them, toppling the speaker.
- o Always be cautious in windy, outdoor conditions as the stability of the entire system may be compromised.

Cerwin-Vega! subwoofers are easily capable of generating sound pressure levels (SPL) sufficient to cause permanent hearing damage to performers, production crew and audience members. Caution should be taken to avoid prolonged exposure to SPL in excess of 90 dB.

### Built-in Amplifier Precautions

Do not attempt to service this unit beyond instructions contained in this manual. Refer all servicing to a Cerwin-Vega!/Stanton Authorized Service Center. Servicing is required when the apparatus has been damaged in any way, such as power-supply input connector is damaged, liquid has been spilled or objects have fallen into the apparatus, the apparatus has been exposed to rain or moisture, does not operate normally, or has been dropped. Keep your Cerwin-Vega! subwoofer amplifier module away from sources of heat, such as a radiator or oven. Do not cover or surround your Cerwin-Vega! subwoofer amplifier module with material that may retain heat, such as a blanket or curtain. Be certain that the vents on the panel of the amplifier module are clear of all obstructions during operation.

### Warning

**Shock Hazard:** To reduce risk of fire or electric shock, do not expose this unit to rain or moisture. Do not immerse your Cerwin-Vega! subwoofer amplifier module in any liquid. Do not operate your Cerwin-Vega! subwoofer near a pool, bathtub or other standing water. Do not bypass or defeat the grounding or polarization means used on the Cerwin-Vega! subwoofer amplifier module. Make sure all blades on the polarized power plug can be fully inserted into the receptacle or other outlet that will be used with the unit. Your Cerwin-Vega! subwoofer amplifier module should be cleaned only with a dry cloth. Take care of the power cord attached to your Cerwin-Vega! subwoofer amplifier module. Avoid situations where your cord might be stretched, pinched, or otherwise abused. Route it to avoid foot traffic. Pay special attention to the cord connector and attachment points.

## ANTES DE EMPEZAR

Los subwoofers Cerwin-Vega! a los que se refiere este manual están diseñados para aplicaciones portátiles en las cuales los altavoces se apilan directamente sobre el piso, escenario, una base estable, o se montan en un trípode o un poste. Cerwin-Vega! no soporta la suspensión de los modelos de subwoofer a los que se refiere este manual, ni tienen estos modelos la finalidad de ser instalados en lugares fijos al aire libre o en ambientes de alta humedad. La humedad puede dañar el cono del altavoz y del surround y causar la corrosión de los contactos eléctricos. Evite exponer directamente los altavoces a la humedad. Mantenga los altavoces apartados de la luz solar extendida o directa intensa. La suspensión del excitador o driver se reseca prematuramente, y las superficies acabadas pueden degradarse a través de la exposición a largo plazo a la luz ultravioleta intensa.

Los subwoofers Cerwin-Vega! pueden generar considerable energía. Si se coloca sobre una superficie resbaladiza, por ejemplo un piso de madera pulida o de linóleo, el altavoz puede moverse debido a la energía acústica que genera. Se deben tomar precauciones para asegurar que el altavoz no caiga de un escenario o mesa donde se encuentra colocado.

Algunos subwoofers Cerwin-Vega! incluyen un receptáculo que permite montar un altavoz satélite encima del subwoofer, utilizando para ello un vástago estándar para altavoces. Cuando utilice un vástago estándar para altavoces, tome las siguientes precauciones:

- o Lea la especificación del vástago para asegurarse de que esté diseñado para soportar el peso del altavoz.
- o Tome todas las precauciones de seguridad indicadas por el fabricante del vástago.
- o Verifique siempre que el subwoofer esté colocado sobre una superficie plana, horizontal y estable.
- o Encamine los cables de modo que los artistas, la cuadrilla de técnicos y la audiencia no tropiece en los mismos y arrastre y haga caer el altavoz.
- o Sea siempre cuidadoso cuando haga viento al aire libre, ya que puede peligrar la estabilidad de todo el sistema.

Los subwoofers Cerwin-Vega! pueden generar fácilmente niveles de presión de sonido suficientes para causar daños irreversibles al oído de los artistas, la cuadrilla de producción y los miembros de la audiencia. Es necesario tomar las debidas precauciones para evitar la exposición prolongada a presiones de sonido superiores a 90 dB.

### Precauciones para el amplificador integrado

No intente realizar el servicio de esta unidad más allá de las instrucciones contenidas en este manual. Todo el servicio debe ser realizado por un Centro de Servicio Autorizado de Cerwin-Vega!/Stanton. Se requiere servicio cuando el aparato ha sufrido algún tipo de daño, por ejemplo, si se ha dañado el conector de entrada de alimentación eléctrica, si se ha derramado líquido, o si han caído objetos en el interior del aparato, si el aparato ha estado expuesto a la lluvia o a la humedad, si no funciona normalmente, o si se ha caído. Mantenga el módulo amplificador del subwoofer Cerwin-Vega! alejado de las fuentes de calor, por ejemplo, un radiador de calefacción o una cocina (estufa). No cubra ni rodee el módulo amplificador de subwoofer Cerwin-Vega! con materiales que puedan retener calor, por ejemplo, una manta o una cortina. Asegúrese de que las ventilaciones en el panel del módulo amplificador estén libres de cualquier obstrucción durante la operación.

### Advertencia

**Peligro de electrocución:** Para reducir el riesgo de incendio o electrocución, no exponga este aparato a la lluvia o a la humedad. No sumerja el módulo amplificador del subwoofer Cerwin-Vega! a ningún líquido. No utilice el subwoofer Cerwin-Vega! cerca de una piscina, bañera o cualquier otro sitio donde haya agua estancada. No anule o inutilice los medios de puesta a tierra o polarización utilizados en el módulo amplificador del subwoofer Cerwin-Vega!. Verifique que todas las patillas planas del enchufe polarizado puedan introducirse totalmente en el tomacorriente u otro punto de conexión eléctrica que será utilizado con la unidad. El módulo amplificador del subwoofer Cerwin-Vega! debe limpiarse únicamente con un paño seco. Cuide bien el cable de alimentación unido al módulo amplificador del subwoofer Cerwin-Vega!. Evite las situaciones en que el cable podría estirarse, o quedar apretado, o sufrir cualquier otro tipo de abuso. Encamine el cable de forma de evitar el tráfico de personas. Preste particular atención al conector del cable y a los puntos de unión.

## AVANT DE COMMENCER

Les haut-parleurs d'extrême grave Cerwin-Vega! décrits dans ce manuel sont conçus pour des utilisations portables au cours desquelles ils sont empilés directement sur le sol, sur une scène, sur une plate-forme stable et solide, sur un trépied ou sur un poteau. Cerwin-Vega! ne recommande pas de suspendre les modèles décrits dans ce manuel ni de les installer à l'extérieur ou dans des environnements très humides. L'humidité peut endommager le cône du haut-parleur ainsi que le dispositif d'ambiophonie et provoquer une corrosion des contacts électriques. Éviter d'exposer les haut-parleurs directement à l'humidité. Éviter leur exposition prolongée ou intense aux rayons du soleil. Une exposition prolongée à des rayons ultraviolets intenses peut faire sécher prématurément la suspension intérieure du haut-parleur et dégrader les surfaces finies.

Les haut-parleurs d'extrême grave Cerwin-Vega! peuvent générer une énergie considérable. Lorsqu'un haut-parleur est placé sur une surface glissante comme du bois ou du linoléum, il peut se déplacer par la force de l'énergie acoustique produite. Des précautions doivent être prises pour que le haut-parleur ne puisse tomber de la scène ou de la table sur laquelle il est placé.

Certains haut-parleurs d'extrême grave Cerwin-Vega! sont dotés d'un socle de fixation creux permettant d'installer un haut-parleur satellite sur le haut-parleur d'extrême grave avec l'aide d'une tige verticale standard pour haut-parleur. Si vous utilisez une tige de ce type, il est important de prendre les précautions suivantes :

- o Vérifiez, en lisant ses spécifications, que ce dispositif puisse supporter le poids du haut-parleur.
- o Observez toutes les consignes de sécurité spécifiées par le fabricant de la tige verticale de haut-parleur.
- o Assurez-vous que le haut-parleur d'extrême grave est placé sur une surface plane, horizontale et stable.
- o Faites passer les câbles de sorte que les interprètes, l'équipe de production et le public ne risquent pas de s'y accrocher et de faire tomber le haut-parleur.
- o Redoublez toujours de prudence à l'extérieur, particulièrement lorsqu'il y a du vent. Un vent fort peut compromettre la stabilité globale du système.

Les haut-parleurs d'extrême grave Cerwin-Vega! peuvent facilement générer des niveaux de pression sonore capables de causer des lésions permanentes à l'ouïe des interprètes, des membres de l'équipe de production et du public. Des précautions doivent être prises pour éviter une exposition prolongée de l'ouïe à des pressions sonores dépassant 90 dB.

### Précautions concernant les modèles avec amplificateur intégré

Ne tentez pas de manipuler ce haut-parleur au-delà des instructions figurant dans ce manuel. Confiez toutes les réparations à un centre de service autorisé Cerwin-Vega!/Stanton. Une réparation est nécessaire dès que le produit subit quelque dommage, notamment au niveau du cordon d'alimentation ou de la fiche de connexion, de même que si un liquide est renversé sur le produit, si des objets sont tombés dans le produit, si le produit a été exposé à la pluie ou à l'humidité, si le produit ne fonctionne pas normalement ou si le produit est tombé. Maintenez votre amplificateur de haut-parleur Cerwin-Vega! à bonne distance de toute source de chaleur (radiateur, four, etc.). Abstenez-vous de recouvrir ou d'entourer l'amplificateur de haut-parleur Cerwin-Vega! avec un matériau pouvant retenir la chaleur, notamment une couverture ou un rideau. Assurez-vous que les orifices de ventilation de l'amplificateur ne sont pas obstrués lorsque l'amplificateur fonctionne.

### Avertissement

**Danger de choc électrique :** Pour réduire les risques de choc électrique, n'exposez pas ce produit à la pluie ou à l'humidité. Ne trempez pas l'amplificateur de haut-parleur Cerwin-Vega! dans un liquide. N'utilisez pas le haut-parleur Cerwin-Vega! à proximité d'une piscine, d'une baignoire ou d'une autre étendue d'eau. Ne tentez pas d'altérer ou d'éliminer le dispositif de polarisation ou de mise à la terre relié à l'amplificateur de haut-parleur Cerwin-Vega! Assurez-vous que toutes les pattes de la fiche de connexion entrent bien dans la prise utilisée. L'amplificateur de haut-parleur Cerwin-Vega! ne peut être nettoyé qu'avec un tissu sec. Faites attention au cordon d'alimentation connecté à l'amplificateur de haut-parleur. Évitez les situations dans lesquelles le cordon risque d'être étiré, écrasé ou autrement endommagé. Faites passer le cordon à l'écart des personnes circulant à proximité. Faites particulièrement attention à la fiche de connexion et aux points de fixation du cordon.





## ESPECIFICACIONES

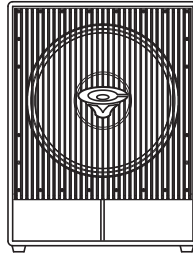

CVA-121

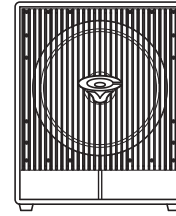

CVA-118

### Subwoofer

Tipo de sistema  
 Capacidad de potencia continua  
 máxima  
 Respuesta de frecuencia ( $\pm 3$  dB)  
 Rango de frecuencias (-10 dB)  
 SPL máx.  
 Sensibilidad (1w/1m)  
 Excitador de LF (baja frecuencia)  
 Bobina de voz  
 Construcción  
 Acabado  
 Dimensiones (altura x ancho x profundidad)  
 Peso neto  
 Adicional

Subwoofer activo de 21 pulgadas  
 1200 vatios  
 2400 vatios  
 35 Hz - 135 Hz  
 32 Hz - 135 Hz  
 135 dB at 2400 vatios  
 101 Hz  
 SW21A, 21 pulgadas con tecnología Stroker®  
 4 pulgadas  
 18 mm madera dura  
 Pintura o alfombra de poliuretano Cool-X  
 31.75 pulgadas x 23.5 pulgadas x 23.5 pulgadas  
 806 mm x 597 mm x 597 mm  
 180 lb (82 kg)  
 Ruedas desmontables: 2 fijas, 2 giratorias

Subwoofer activo de 18 pulgadas  
 600 vatios  
 1200 vatios  
 39 Hz - 135 Hz  
 36 Hz - 135 Hz  
 131 dB at 1200 vatios  
 100 Hz  
 SW18C, 18 pulgadas  
 3 pulgadas  
 18 mm madera dura  
 Pintura o alfombra de poliuretano Cool-X  
 25 pulgadas x 21 pulgadas x 23.5 pulgadas  
 635 mm x 533 mm x 597mm  
 115 lb (52 kg)

### Módulo amplificador

Potencia nominal  
 Conectores de entrada  
 Conectores de salida  
 Frecuencias de cruce (crossover)  
 Controles  
 Ecuador paramétrico  
 Consumo de energía en reposo

1200 vatios / 2400 vatios máx.  
 XLR/F Balanceado (x2)  
 1/4 pulgada TRS (x2)  
 XLR/M (x2)  
 1/4 pulgada TRS (x2)  
 XLR/M Esclavo  
 LPF: 100 Hz  
 HPF: 25 Hz  
 HPF: 65 Hz, 85 Hz, 130 Hz  
 LPF Variable: 65 Hz, 130 Hz  
 Cambio de polaridad, 0 - 180  
 Ganancia, frecuencia, Q  
 No superior a 20W

600 vatios / 1200 vatios máx.  
 XLR/F Balanceado (x2)  
 1/4 pulgada TRS (x2)  
 XLR/M (x2)  
 1/4 pulgada TRS (x2)  
 XLR/M Esclavo  
 LPF: 100 Hz  
 HPF: 25 Hz  
 HPF: 65 Hz, 85 Hz, 130 Hz  
 LPF Variable: 65 Hz, 130 Hz  
 Cambio de polaridad, 0 - 180  
 No superior a 20W

## SPECIFICATIONS

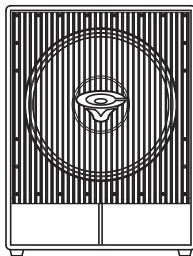

CVA-121

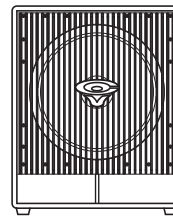

CVA-118

### FICHE TECHNIQUE

Haut-parleur d'extrême grave

Type de système

Puissance nominale continue crête

Réponse en fréquence ( $\pm 3$  dB)

Gamme de fréquences (-10 dB)

Pression sonore maximale

Sensibilité (1w/1m)

Circuit BF

Bobine acoustique

Enceinte

Finition

Dimensions (H x La x P)

Poids net

Accessoires

Haut-parleur d'extrême grave actif de 21 po

1200 watts

2400 watts

35 Hz - 135 Hz

32 Hz - 135 Hz

135 dB at 2400 watts

101 Hz

SW21A, 21 pouces avec technologie Stroker®

4 pouces

Bois dur 18 mm

Peinture polyuréthane Cool-X ou moquette

31,75 po x 23,5 po x 23,5 po

806 mm x 597 mm x 597 mm

180 lb (82 kg)

Roulettes amovibles : 2 fixes, 2 pivotantes

Haut-parleur d'extrême grave actif de 18 po

600 watts

1200 watts

38 Hz - 135 Hz

36 Hz - 135 Hz

131 dB at 1200 watts

100 Hz

SW18C, 18 pouces

3 pouces

Bois dur 18 mm

Peinture polyuréthane Cool-X ou moquette

25 po x 21 po x 23,5 po

635 mm x 533 mm x 597 mm

115 lb (52 kg)

### Amplificateur

en crête

Connecteurs d'entrée

Connecteurs de sortie

Recouvrement

Commandes

Égalisateur paramétrique

Consommation électrique au repos

1200 watts / 2400 watts en crête

XLR/F équilibré (x2)

TRS ¼ po (x2)

XLR/M (x2)

TRS ¼ po (x2)

XLR/M esclave

Filtre passe-bas : 100 Hz

Filtre passe-haut : 25 Hz

Filtre passe-haut : 65 Hz, 85 Hz, 130 Hz

Filtre passe-bas variable : 65 Hz, 130 Hz

Commutateur de polarité, 0 - 180

Gain, fréquence, Q

Pas plus de 20 W

600 watts / 1200 watts

XLR/F équilibré (x2)

TRS ¼ po (x2)

XLR/M (x2)

TRS ¼ po (x2)

XLR/M esclave

Filtre passe-bas : 100 Hz

Filtre passe-haut : 25 Hz

Filtre passe-haut : 65 Hz, 85 Hz, 130 Hz

Filtre passe-bas variable : 65 Hz, 130 Hz

Commutateur de polarité, 0 - 180

Pas plus de 20 W

## BACK PANEL CONTROLS, CONNECTORS AND INDICATORS

**INDICATORS:** illumination of LED indicates status of amplifier.

- Power = electric current is live and present in the system
- Limit = the system is being driven to its maximum capacity (clipping)
- Protect = the built-in amplifier has shut down to protect itself
- Signal = a line-level signal is present in the system

**IN L & R inputs:** electronically balanced XLR and 1/4" phone connectors accept input signal from line-level sources. IN L & R also routes to THRU L & R outputs.

**LEVEL:** controls the master volume at the pre-amp stage.

**HIGH PASS FILTER:** when sending a full range signal through the subwoofer to top cabinet, the HPF blocks LF signals below indicated frequencies from reaching the top cabinet.

**VARIABLE LOW PASS FILTER:** when sending a full range signal to the subwoofer, the variable LPF blocks HF signals above indicated frequencies from reaching the subwoofer.

**THRU L & R outputs:** provide a loop-thru of the signals coming in on the L and R inputs. The High Pass filter is active on these outputs. These outputs and the High Pass filter are always active regardless of whether the unit is in master or slave mode. Typically these outputs are used for top cabinets.

**POLARITY SWITCH:** changes the polarity of the subwoofer, also referred to as the "phase." Listen and adjust for maximum bass.

**MASTER/SLAVE:** This mode is used to provide the ability to adjust multiple sub units from the master sub. When switched to MASTER, all sub controls are functional and both L and R inputs are operational. The LINK OUT connector sums the input signals from both L and R inputs and is used to send a signal to a sub in SLAVE mode. When set to SLAVE mode, only the L input connector is active and the LEVEL, POLARITY, and LOW PASS FILTER are inactive. To attach more subs, set them to SLAVE mode, use the LINK OUT of the previous sub, and send this signal to the L IN on the SLAVE.

**LINK OUT:** Used to send a signal to a sub set to SLAVE mode. When the sub is set to SLAVE mode, the LINK OUT provides a summed signal of the L and R inputs. (See MASTER/SLAVE for more information.)

**PARAMETRIC EQUALIZER (CVA-121 only):** one band full parametric equalizer with adjustment of the Gain, Frequency, and Q. The higher the setting, the narrower the frequency range becomes that is being affected.

**POWER SWITCH:** turns the AC power of the unit on and off.

**AC INPUT:** input for attachment of the IEC power cord.

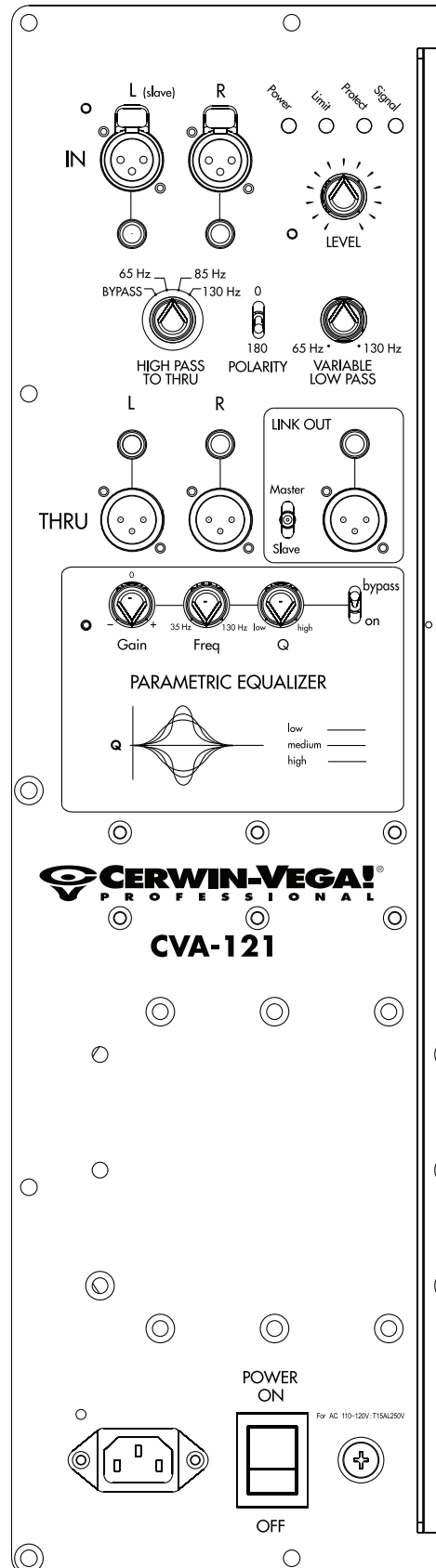

CVA-121 shown

## CONTROLES, CONECTORES E INDICADORES DEL PANEL TRASERO

INDICADORES: la iluminación del LED indica el estado del amplificador.

Power - Alimentación = hay corriente conectada y presente en el sistema  
 Limit - Límite = el sistema está siendo excitado hasta su máxima capacidad (clipping)  
 Protect - Protección = el amplificador integrado se ha apagado para auto-protegerse  
 Signal - Señal = hay una señal a nivel de línea presente en el sistema

Entradas IN L & R: los conectores electrónicamente balanceados XLR y telefónico de 1/4" aceptan la señal de entrada de fuentes de nivel de línea. IN L & R también encamina a las salidas THRU L & R.

LEVEL - NIVEL: controla el volumen maestro a nivel de preamplificación.

HIGH PASS FILTER - FILTRO DE PASO ALTO: cuando se envía una señal de gama completa a través del subwoofer al gabinete superior, el filtro HPF bloquea las señales de LF por debajo de las frecuencias indicadas, impidiendo que lleguen al gabinete superior.

VARIABLE LOW PASS FILTER - FILTRO DE PASO BAJO VARIABLE: cuando se envía una señal de gama completa al subwoofer, el filtro LPF bloquea las señales de HF por encima de las frecuencias indicadas, impidiendo que lleguen al subwoofer.

Salidas THRU L & R: proveen un bucle de pasaje de las señales que entran en las entradas L y R. El Filtro de Paso Alto está activo en estas salidas. Estas salidas y el Filtro de Paso Alto están siempre activos, independientemente de si la unidad está en el modo maestro o esclavo. Generalmente, estas salidas se usan para los gabinetes superiores.

CAMBIO DE POLARIDAD: cambia la polaridad del subwoofer, que se conoce también como "la fase". Escuche y haga ajustes para obtener el máximo de graves.

MASTER/SLAVE - MAESTRO/ESCLAVO: Este modo se usa para proveer la capacidad de ajustar múltiples unidades de subwoofer desde el subwoofer maestro. Cuando está fijado en MASTER, todos los controles del subwoofer funcionan, y las entradas L y R están operacionales. El conector LINK OUT suma las señales de entrada de L y R y se usa para enviar una señal a un subwoofer en el modo ESCLAVO. Cuando está en el modo ESCLAVO, sólo el conector de entrada L está activo, y NIVEL, POLARIDAD y FILTRO DE PASO BAJO están inactivos. Para conectar más subwoofers, fíjelos en el modo ESCLAVO, use el LINK OUT del subwoofer anterior, y envíe esta señal a la entrada L IN en el ESCLAVO.

LINK OUT: Se usa para enviar una señal a un subwoofer fijado en el modo ESCLAVO. Cuando el subwoofer está configurado en el modo ESCLAVO, el LINK OUT provee una señal que suma las entradas L y R. (Para más información, vea MAESTRO/ESCLAVO.)

ECUALIZADOR PARAMÉTRICO (sólo CVA-121): ecualizador paramétrico de una banda con ajuste de Ganancia, Frecuencia y Q. Cuanto mayor sea el valor, más estrecho será el rango de frecuencia afectado.

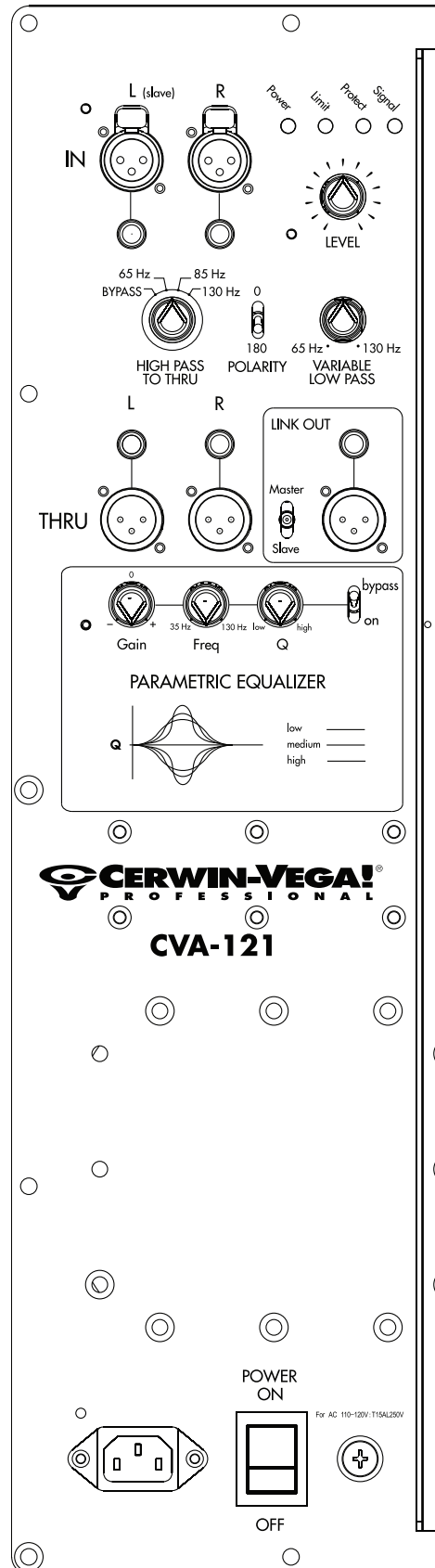

CVA-121 shown

## COMMANDES, CONNECTEURS ET INDICATEURS DU PANNEAU ARRIÈRE

**VOYANTS LUMINEUX** : Les témoins lumineux indiquent l'état de l'amplificateur.

**Alimentation (Power)** = Le système est sous tension.

**Limit** = Le système fonctionne à sa capacité maximale (coupures).

**Protect** = L'amplificateur intégré s'est arrêté pour s'auto-protéger.

**Signal** = Le système reçoit et traite un signal de ligne.

**Entrées IN L et IN R** : Les connecteurs de fiche téléphonique \_ po et XLR équilibré acceptent un signal d'entrée provenant de sources de niveau de ligne. Les connecteurs IN L et IN R transmettent également les signaux aux sorties THRU L et THRU R.

**LEVEL (niveau)** : Commande le volume maître au niveau de la préamplification.

**HIGH PASS (filtre passe-haut)** : Lors de la transmission d'un signal à gamme étendue dans le haut-parleur d'extrême grave vers l'enceinte supérieure, le filtre passe-haut empêche que les signaux BF sous le seuil programmé atteignent l'enceinte supérieure.

**VARIABLE LOW PASS (filtre passe-bas variable)** : Lors de la transmission d'un signal à gamme étendue vers le haut-parleur d'extrême grave, le filtre passe-bas variable empêche que les signaux HF dépassant le seuil programmé atteignent le haut-parleur d'extrême grave.

**Sorties THRU L et THRU R** : Procure un signal à traversée de boucle provenant des signaux reçus aux entrées L et R. Le filtre passe-haut est actif sur ces sorties. Ces sorties et le filtre passe-haut sont toujours actifs peu importe que l'appareil soit en mode maître ou esclave. En général, ces sorties sont utilisées pour les enceintes supérieures.

**POLARITY (polarité)** : Ce commutateur change la polarité du haut-parleur d'extrême grave, également appelée « phase ». Écoutez et ajustez pour un maximum de graves.

**MASTER/SLAVE (maître/esclave)** : Ce mode permet d'ajuster plusieurs haut-parleurs d'extrême grave à partir d'un haut-parleur maître. Lorsque le mode MASTER (maître) est activé, toutes les commandes des haut-parleurs d'extrême grave sont fonctionnelles et les entrées L et R sont actives. Le connecteur LINK OUT (liaison de sortie) totalise les signaux reçus aux entrées L et R et sert à envoyer un signal à un haut-parleur d'extrême grave en mode SLAVE (esclave). Lorsque le mode SLAVE (esclave) est activé, seul le connecteur d'entrée L est actif. Les commutateurs LEVEL (niveau), POLARITY (polarité) et LOW PASS FILTER (filtre passe-bas) sont inactifs. Pour relier plusieurs haut-parleurs d'extrême grave, placez-les en mode esclave (SLAVE), utilisez le connecteur LINK OUT du haut-parleur précédent et transmettez ce signal à l'entrée L IN du haut-parleur esclave.

**LINK OUT (sortie de liaison)** : Ce connecteur permet de transmettre un signal à un haut-parleur placé en mode esclave. Lorsque le haut-parleur est placé en mode esclave, le connecteur LINK OUT transmet un signal global combinant les entrées L et R (pour de plus amples informations, voir MASTER/SLAVE).

**PARAMETRIC EQUALIZER (CVA-121 uniquement)** : Procure une bande d'égalisation paramétrique avec ajustement du gain, de la fréquence et de Q. Plus la valeur choisie est élevée, plus la gamme de fréquence affectée est étroite.

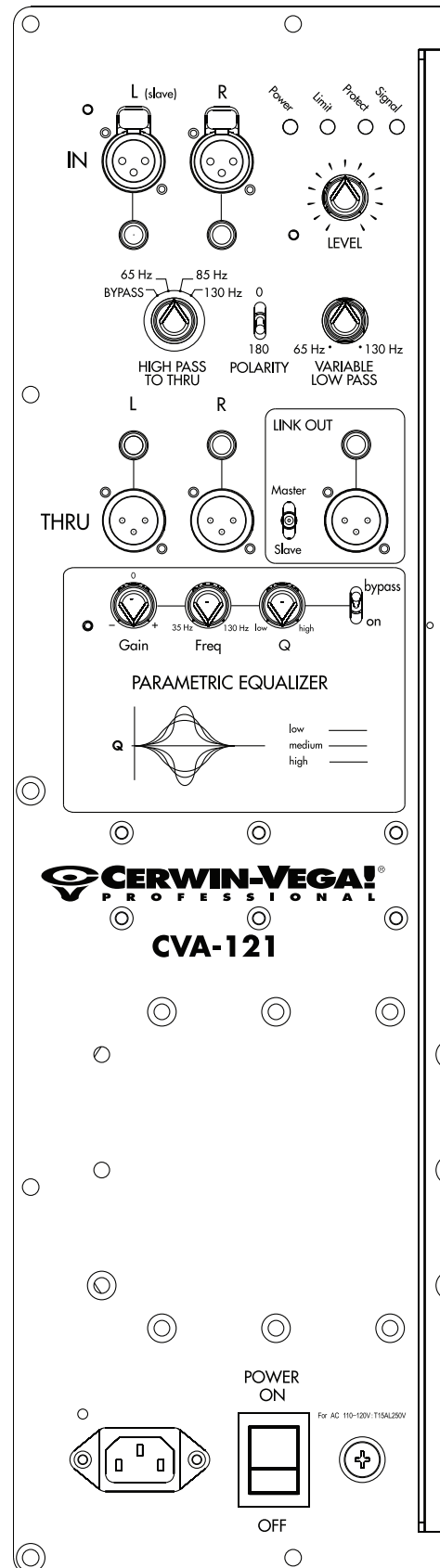

CVA-121 shown

## SYSTEM CONFIGURATIONS

(1) Cerwin-Vega! Active Subwoofer with (2) Active Speakers

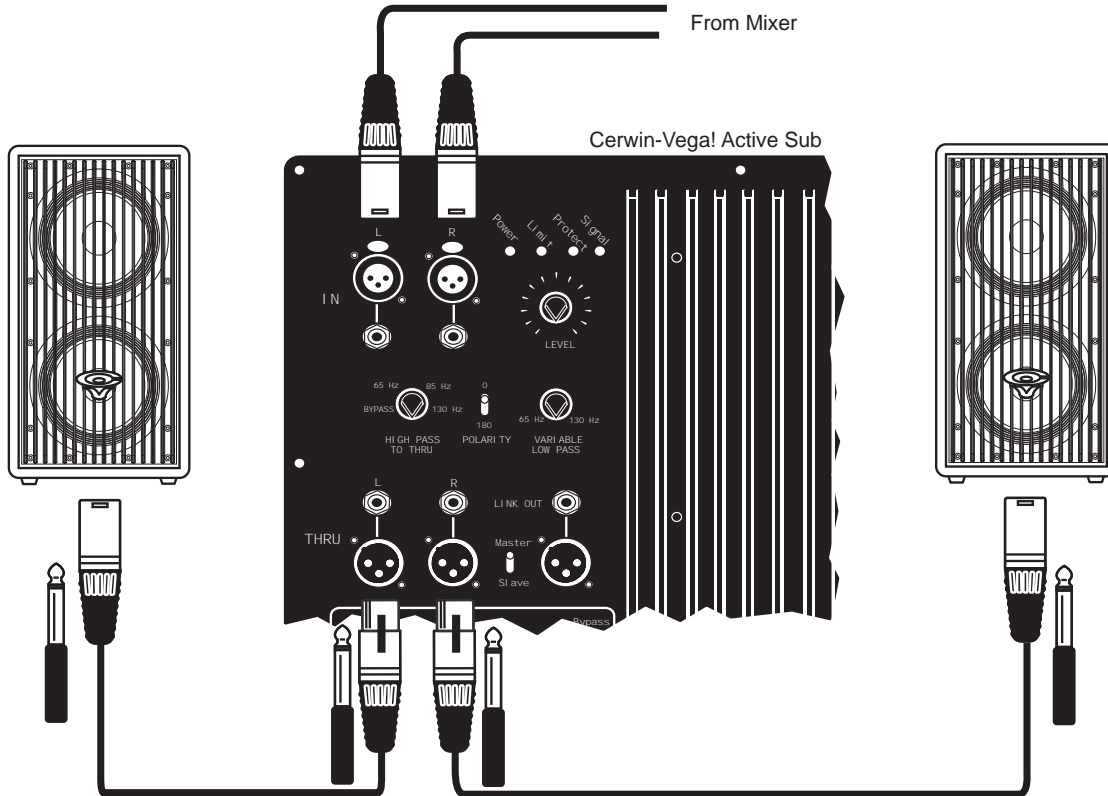

(2) Cerwin-Vega! Active Subwoofers with (2) Active Speakers

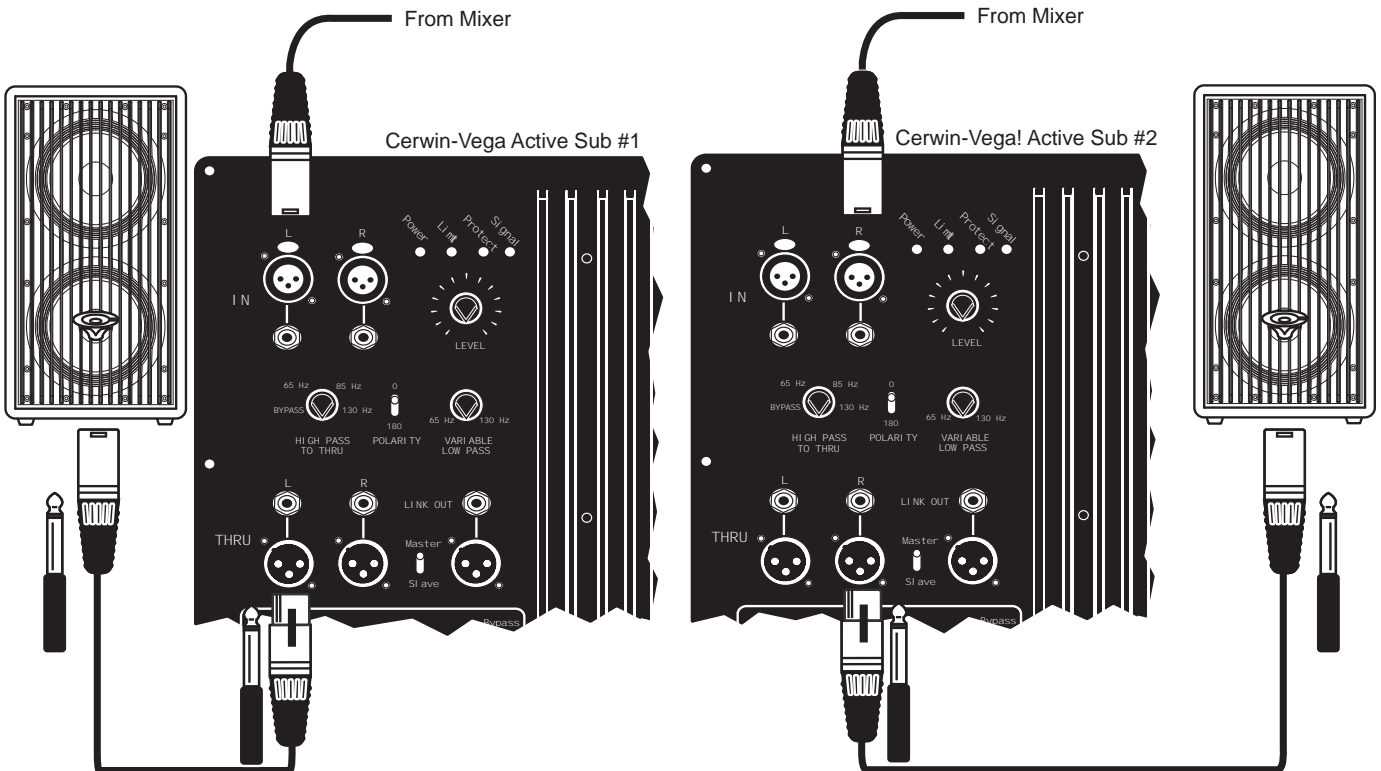

## CONFIGURACIONES DEL SISTEMA

(1) Subwoofer Activo Cerwin-Vega! con (2) altavoces activos

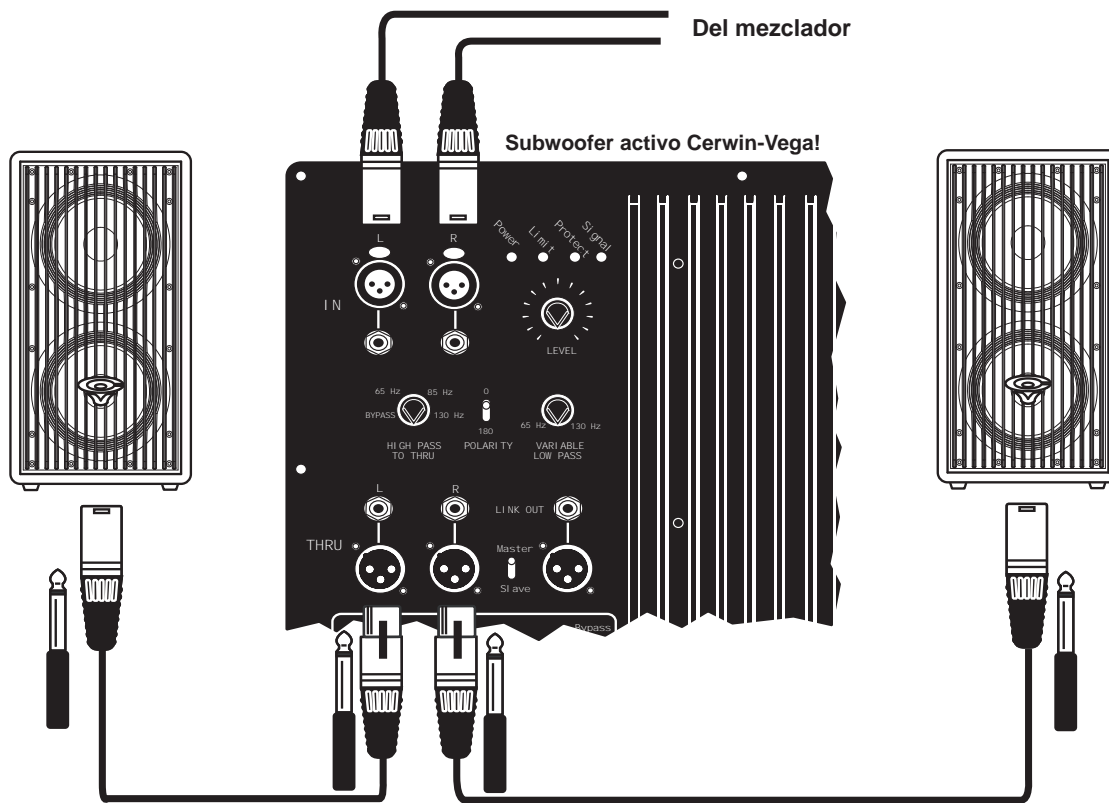

(2) Subwoofers Activos Cerwin-Vega! con (2) altavoces activos

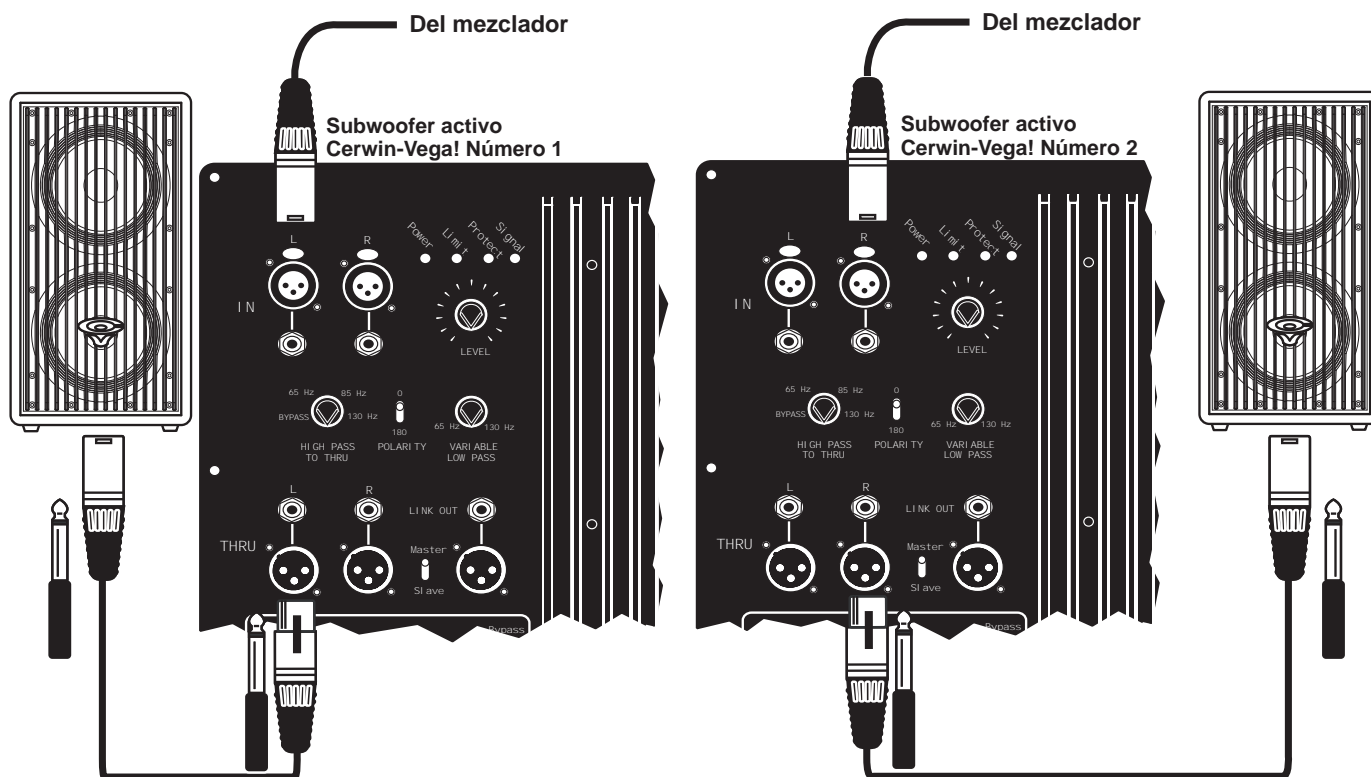

## CONFIGURATIONS DE SYSTÈMES

(1) haut-parleur d'extrême grave actif Cerwin-Vega! avec 2 haut-parleurs actifs

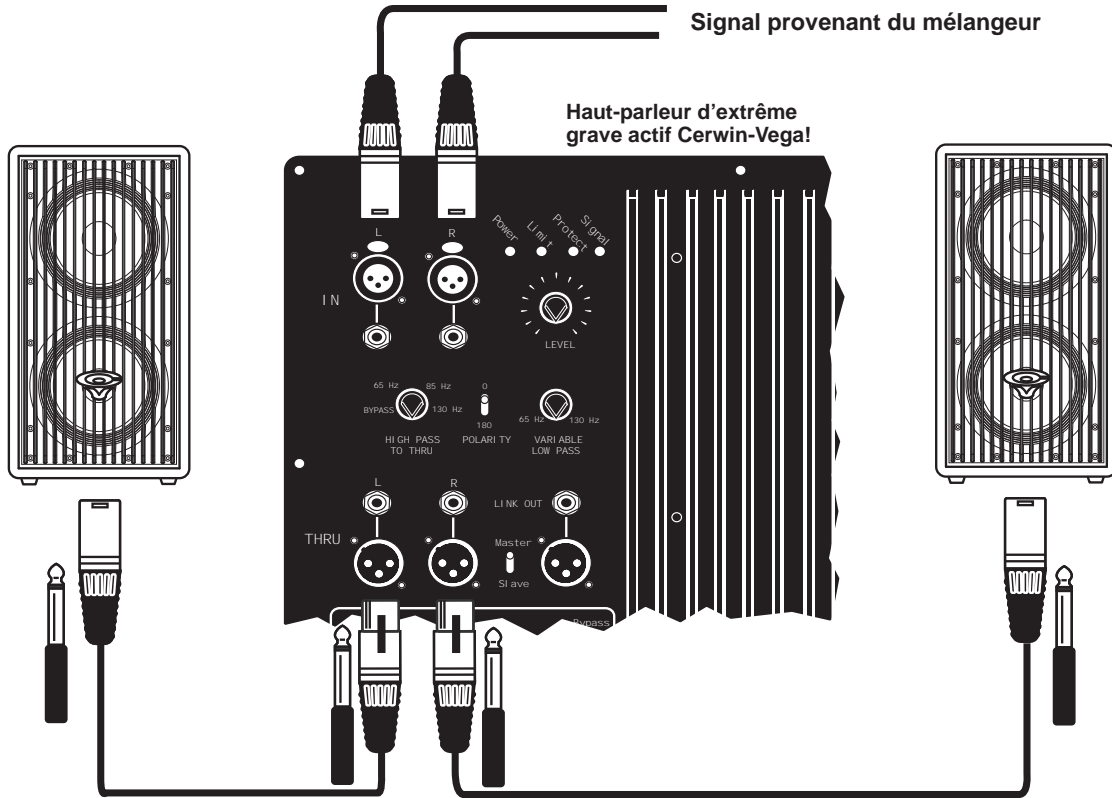

(2) haut-parleurs d'extrême grave actifs Cerwin-Vega! avec 2 haut-parleurs actifs

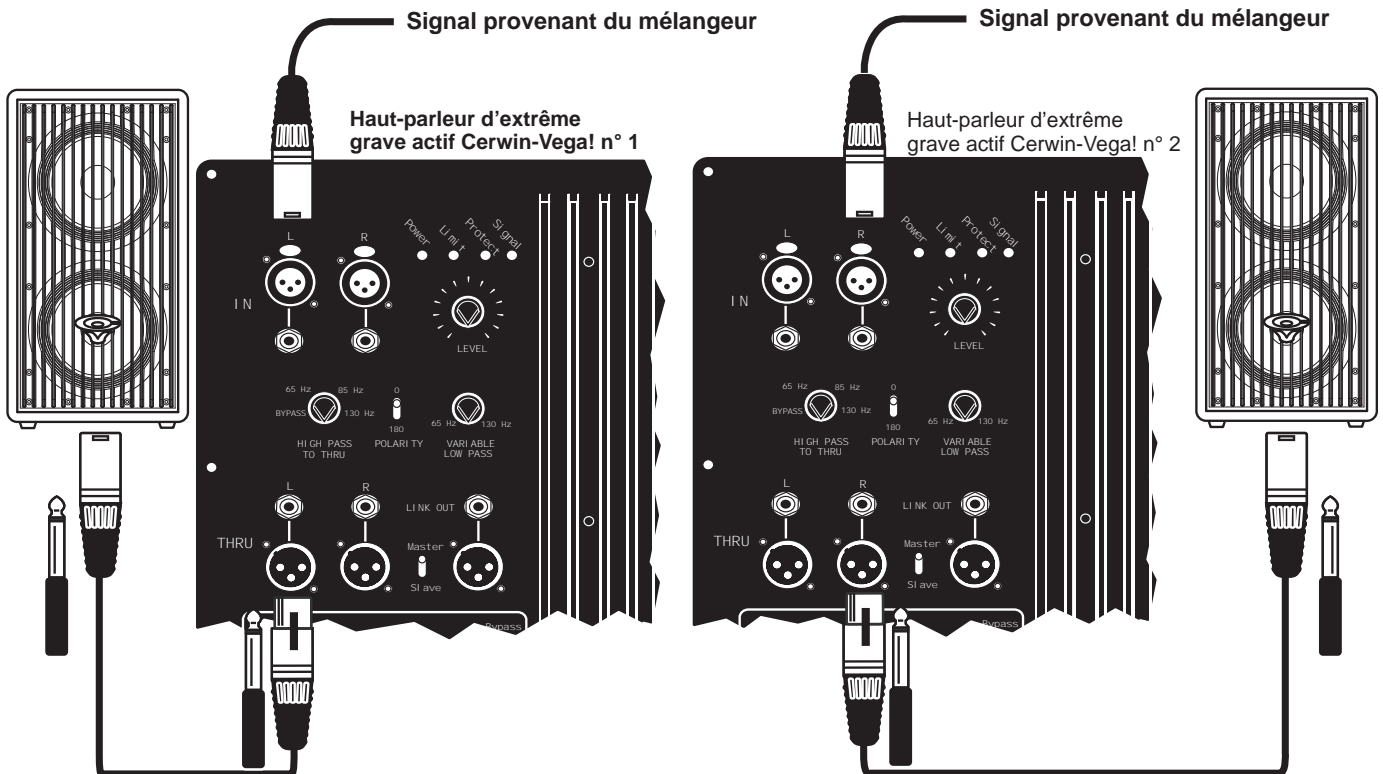



# SYSTEM CONFIGURATIONS

Multiple Cerwin-Vega! Active Subwoofers Daisy-Chain Together

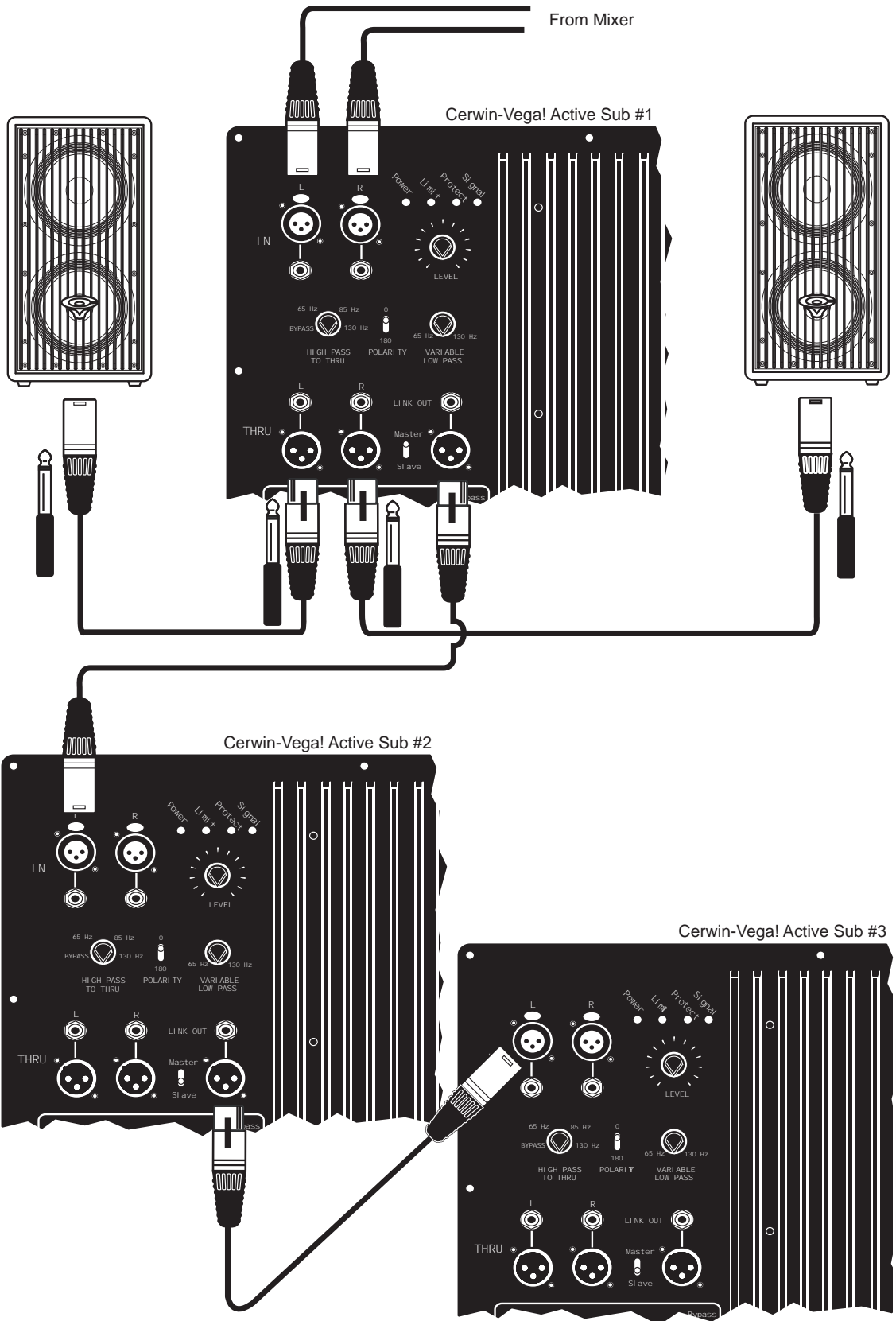

## CONFIGURACIONES DEL SISTEMA

Múltiples subwoofers activos Cerwin-Vega! configurados en cadena

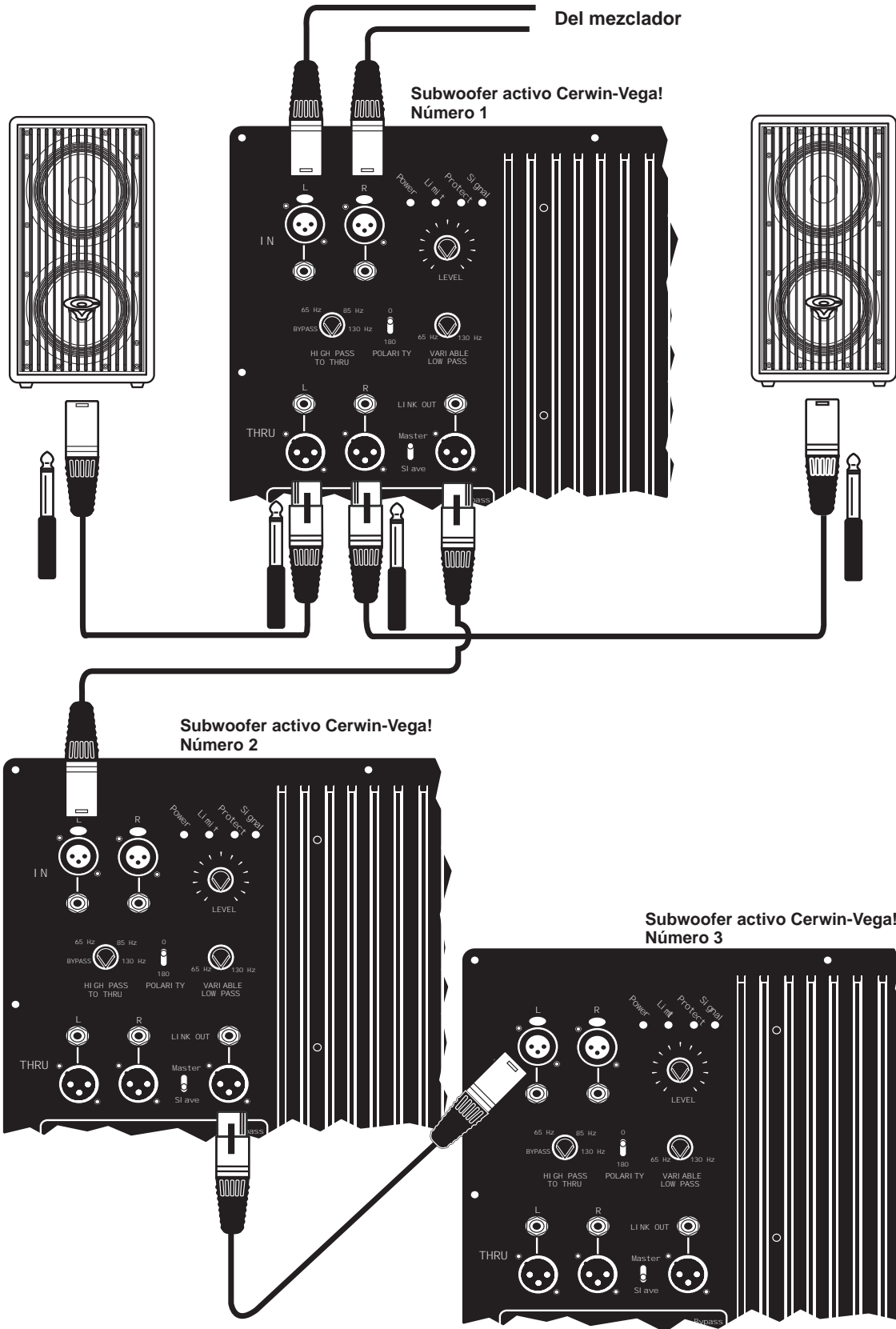

## CONFIGURATIONS DE SYSTÈMES

Plusieurs haut-parleurs d'extrême grave actifs Cerwin-Vega! raccordés en chaîne

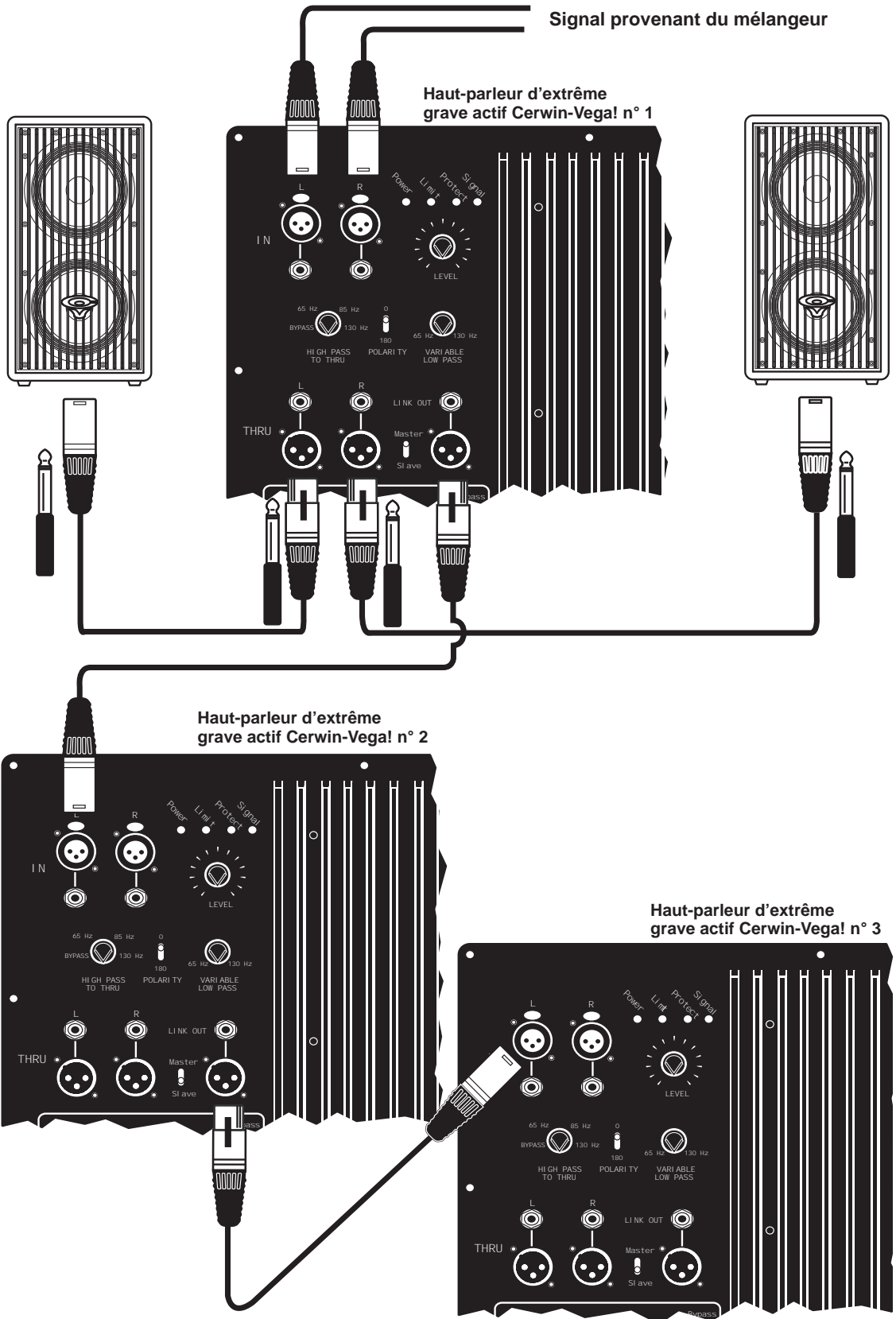



USA: The Stanton Group o 3000 SW 42nd Street, o Hollywood, FL o 33312  
Phone: 1-954-316-1501 o Fax: 1-954-316-1590 o Email: [info@Cerwin-Vega!.com](mailto:info@Cerwin-Vega!.com)

Europe: Stanton Europe o 382 Avenue de la Couronne, 1050 Brussles, Belgium  
Phone: +32 2 645 05 00 o Fax: +32 2 645 05 05 o Email: [eurooffice@stantoneurope.com](mailto:eurooffice@stantoneurope.com)

Cerwin-Vega! is a division of the Stanton Group  
Cerwin-Vega! reserves the right to make changes to product specifications and design at any time  
© Copyright 2007 Cerwin-Vega!

LIT P00024 03-03-2007

## Free Manuals Download Website

<http://myh66.com>

<http://usermanuals.us>

<http://www.somanuals.com>

<http://www.4manuals.cc>

<http://www.manual-lib.com>

<http://www.404manual.com>

<http://www.luxmanual.com>

<http://aubethermostatmanual.com>

Golf course search by state

<http://golfingnear.com>

Email search by domain

<http://emailbydomain.com>

Auto manuals search

<http://auto.somanuals.com>

TV manuals search

<http://tv.somanuals.com>