

COBY®

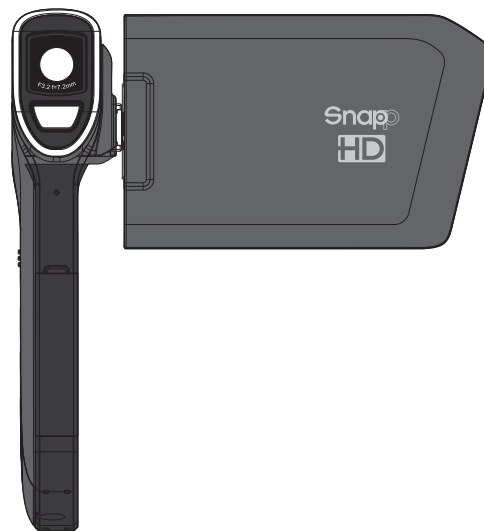

For series /
Para la serie /
Pour la série

CAM5005

EN	Snapp™ HD Digital Camcorder Instruction Manual	Page 2
ES	Snapp™ HD Videocámara Digital Manual de Instrucciones	Pagina 70
FR	Snapp™ HD Caméscope Numérique Manuel D'instruction	Page 142

Please read carefully before use • Léa el manual antes de usar • Veuillez lire ce livret avant utilisation

Table of Contents

THANK YOU	4	PHOTO MODE	21
In the Box.....	4	Photo Mode Screen.....	22
CAMCORDER AT A GLANCE	5	Taking Photos.....	25
Front View	5	Photo Controls	25
Rear View.....	7	Adjusting the Photo Options	26
Left View.....	9	REVIEW MODE	30
Right View	10	Review Mode Screen.....	30
GETTING STARTED	11	Adjusting the Review Options.....	34
Loading a Memory Card	11	SYSTEM OPTIONS	36
Installing Batteries	12	Adjusting the System Options	36
Turning the Camcorder On and Off.....	12	CONNECTING TO A TV	39
Choosing a Mode.....	13	Connecting with HDMI.....	39
MOVIE MODE	14	Connecting with Composite Video.....	40
Movie Mode Screen	15	TRANSFERRING FILES TO A COMPUTER	42
Shooting Movies	17	Connecting to a Computer.....	42
Movie Controls.....	17		
Adjusting the Movie Options	18		

USING THE INCLUDED SOFTWARE.....45
Installing muvee™ autoProducer..... 46
Using muvee™ autoProducer.....51
 Making a muvee™ 52

WEB CAMERA FUNCTION55
Webcamera Requirements..... 55
Installing the Web Camera Driver..... 56
Using the Web Camera..... 60

TROUBLESHOOTING & SUPPORT.....61

SPECIFICATIONS.....63

SAFETY & REGULATORY STATEMENTS.....64

↘ Thank You

Thank you for purchasing this product from Coby Electronics. For optimal performance and safety, please read this manual carefully. Before connecting, operating, or adjusting this product, please read the instructions completely. Please retain this manual for future reference.

In the Box

Please make sure that the items shown below are included in the package. Should an item be missing, please contact the local retailer from which you purchased this product.

- ✦ CAM5005 camcorder
- ✦ Rechargeable battery
- ✦ A/V cable
- ✦ USB cable
- ✦ Hand strap
- ✦ Pouch
- ✦ Installation CD
- ✦ Instruction Manual



This package may contain plastic bags or other materials that pose a hazard to children. Be sure to safely dispose of all packing materials after opening.

↘ Camcorder at a Glance

In this section, you will:

- ✦ Learn about the camcorder, and what each part does.

Front View

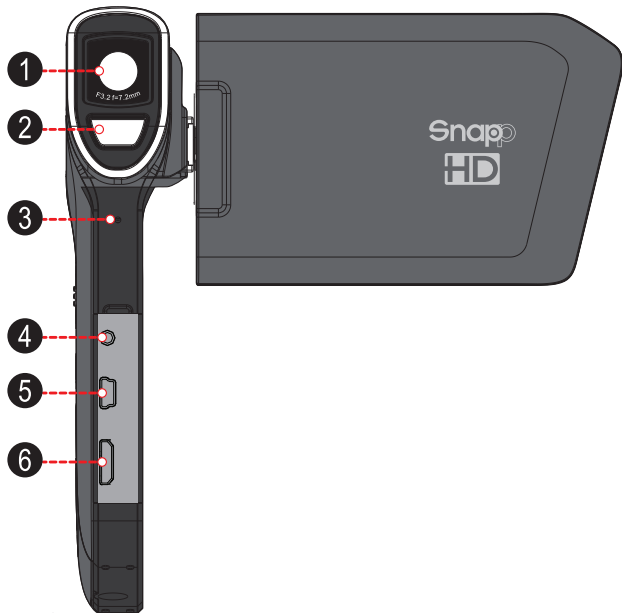

Part		Description
1	Lens	Point the lens towards the subject you wish to record. Avoid touching or scratching the surface of the lens.
2	Flash	LED assist lamp improves picture quality in low-light situations.
3	Microphone	Records sound. Avoid covering the microphone while shooting a movie with the camcorder.
4	TV Output	Use the included A/V cable to connect the camcorder to a TV or other display device.

Part		Description
5	Power/USB Port	Connect to a computer with the included USB cable to charge the camcorder or to transfer files from the camcorder. (You may also use an optional USB power adapter to charge the camcorder.)
6	HDMI Output (mini Type-C)	Use an optional mini HDMI cable to connect the camcorder to a TV or other display device.

Rear View

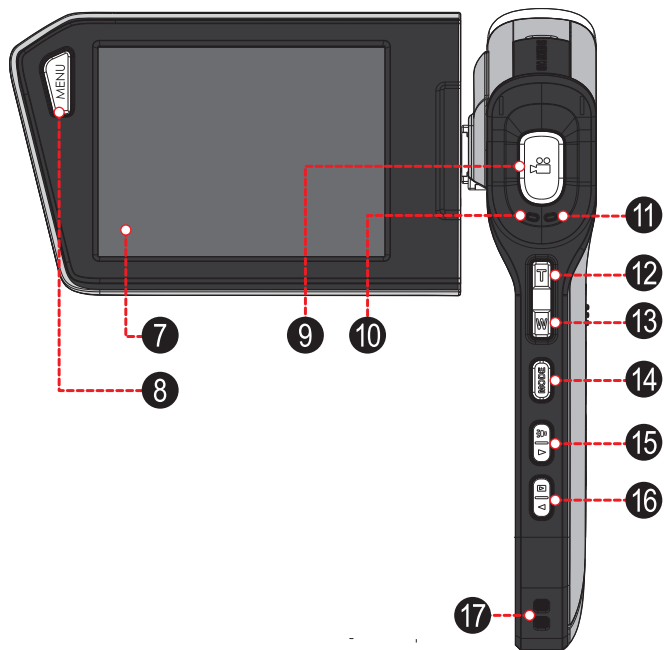

	Part	Description
7	LCD Touch-screen	Displays the image captured by the lens as well as system status and menus. Control your camcorder by tapping icons, buttons, and menu items displayed on the screen.
8	MENU	Press MENU to display a settings menu of the camcorder's options.
9	SHUTTER 	Press to start or stop shooting a movie. Press to shoot a photo.
10	Charge Light	Lights red when the camcorder is charging. (Connect to a computer or other USB power source to charge.)
11	Active Light	Lights red when the camcorder is in use.
12	T (Telescopic)	Zoom in while shooting a movie or photo.
13	W (Wide)	Zoom out while shooting a movie or photo.

	Part	Description
14	MODE	Change between Movie, Photo, and Review modes.
15	RIGHT/ Lamp	Select the next item. Turn the low-light assist lamp on or off.
16	LEFT / Re-view	Select the previous item. Switch to REVIEW mode.
17	Strap Mount	Attach the included hand strap here.

Left View

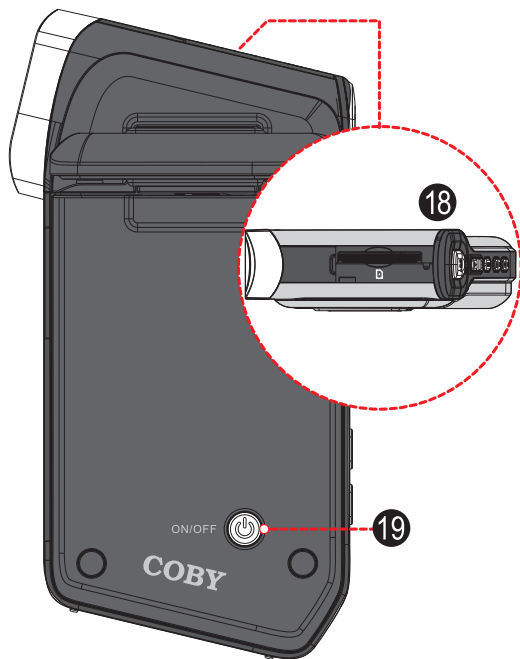

Part		Description
18	Memory Card Slot	Load SD or SDHC memory cards here. Match the orientation of the card with the marking on the camcorder.
19	POWER	 Press and hold to turn the camcorder on. Press to turn the camcorder off.

Right View

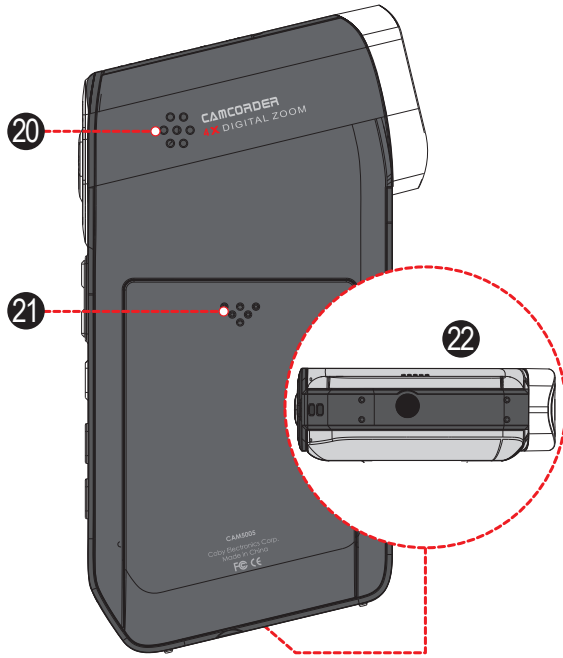

Part		Description
20	Speaker	Provides sound when reviewing movies on the camcorder.
21	Battery Compartment Cover	Slide the cover down to reveal the battery compartment.
22	Tripod Mount	Attach an optional tripod here.

↓ Getting Started

In this section, you will:

- ✦ Learn how to choose and load a memory card.
- ✦ Learn how to install and charge the battery.
- ✦ Learn how to turn the camcorder on.
- ✦ Learn how to change between movie, photo, and review modes.

Loading a Memory Card

The camcorder records to SD, SDHC, or MMC memory cards (maximum 32 GB).

Load a memory card by inserting it into the memory card slot on the top of the camcorder (remove the protective cover to access the slot). Make sure to load the card in the direction indicated by the marking on the camcorder. Press the memory card into the slot until it clicks into place.

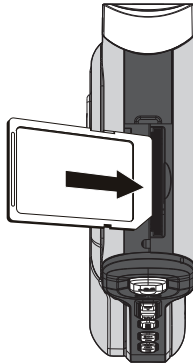

To remove the memory card, press it further into the slot and then release. The card will spring out of the slot.



To avoid data corruption, turn off the camcorder before loading or removing a memory card. Do not attempt to place any object other than a compatible memory card into the memory card slot. Compatible cards should slide easily into the memory card slot; if you encounter resistance, do not attempt to force the card in.

Avoid touching the metal contacts of the memory card.



If your memory card has a write protection switch, make sure that the switch is set to the "Unlock" position.



The battery used in this device may present a fire or chemical burn if mis-treated. Do not connect improperly. Do not dispose of in fire or expose to excess heat. Do not crush, puncture, or incinerate. Do not short circuit external contacts. Used batteries should be disposed of safely. Keep batteries out of the reach of children.

Installing Batteries

The camcorder uses a rechargeable battery for operation.

1. Remove the battery compartment cover by sliding it down toward the base of the camera.
2. Load the included rechargeable battery into the compartment. Make sure that the gold contacts of the battery and compartment touch each other. The text printed on the battery should face up.
3. Replace the battery compartment cover and slide it up into place.

Turning the Camcorder On and Off



To turn the camcorder on, press and hold . The camcorder will automatically check to see if a memory card has been loaded.

To turn the camcorder off, press .

Choosing a Mode

The camcorder has three modes. Press MODE to change between them.

The mode icon in the upper left corner of the screen indicates the current camera mode. (You can also tap this icon to change modes.)









Icon	Mode	Function
	Movie	Shoot movies.
	Photo	Take photos.
	Review	Review movie and photo files on the camcorder.

↘ **Movie Mode**





In this section, you will:

- ✦ Learn about the different indicators displayed on the Movie Mode screen.
- ✦ Learn how to shoot movies with your camcorder.
- ✦ Learn about the movie options and how to adjust them.

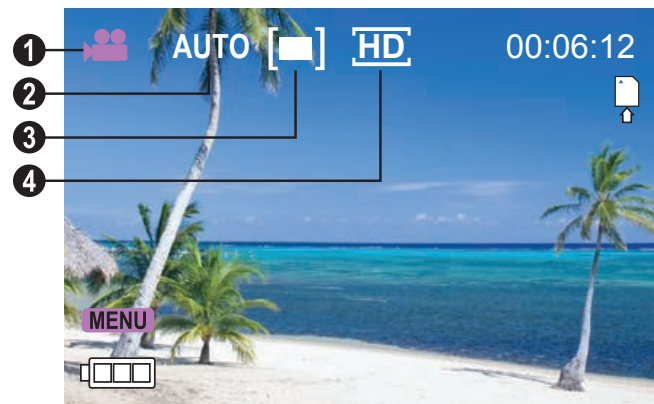
Movie Mode Screen

Indicator		Description
1	Mode	Movie mode.
2	White Balance	Auto Automatic. Tap the icon with your finger to change.
		 Daylight.
		 Cloudy.
		 Fluorescent.
		 Tungsten.
3	Metering	 Center. Tap the icon with your finger to change.
		 Multi.
		 Spot.
		 HD. Record at a resolution of 1280 x 720.
		 VGA. Record at a resolution of 640 x 480.



Indicator		Description
5	MENU 	Tap the icon to display the options menu.
6	 Full	Displays the amount of recording time remaining when recording is stopped. Displays the elapsed recording time when recording.
	 Half	
	 Low	
7	Timer	Displays the amount of recording time remaining when recording is stopped. Displays the elapsed recording time when recording.
8	Memory Card	Indicates that a memory card has been loaded.

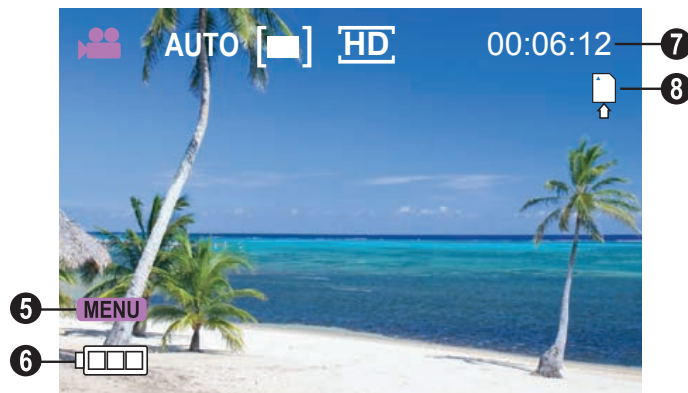

Shooting Movies

When the camcorder is in Movie mode:

- ✦ Press SHUTTER to start recording a movie.
- ✦ Press SHUTTER to stop recording and save the movie.



Recording will stop automatically when the memory card becomes full.





When the camcorder is recording, the total elapsed recording time is displayed in the upper right hand corner of the LCD screen.

When the camcorder is not recording, the estimated available recording time will be displayed in the upper right hand corner.

Movie Controls

In addition to the key controls described here, you may tap the icons displayed on the touch-screen that are described above in Section “Movie Mode Screen”.

Key		Action
	Press	Start or stop recording a movie.
	Press	Increase the zoom level. The zoom level indicator will appear on the bottom right of the LCD screen. <div style="border: 1px solid gray; padding: 5px; display: inline-block;"> <i>The quality of the image will decrease as the zoom level increases.</i></div>
	Hold	Increase the zoom level quickly.
	Press	Decrease the zoom level. The zoom level indicator will appear on the bottom right of the LCD screen.
	Hold	Decrease the zoom level quickly.
	Press	Turn the low-light assist lamp on or off.

Key	Action	
	Press	Switch to Review mode.
	Press	Change the camcorder mode.
	Press	Access the movie options menu

Adjusting the Movie Options







Press MENU to access the movie options menu when the camcorder is in Movie mode.

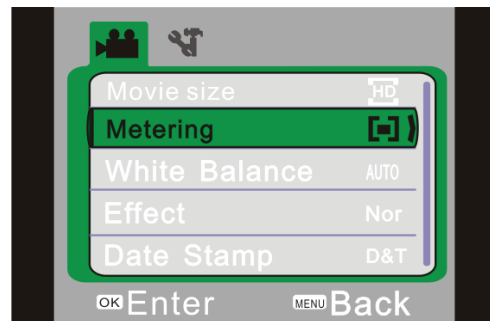





- ✦ Press T or W to browse the menu items.
- ✦ Press  to select the highlighted item.
- ✦ Press MENU to return to the previous screen.



You may also tap the touchscreen to browse and adjust the menu options.



Option		Description
Movie Size		HD. Record movies at an HD resolution of 1280 x 720. This will decrease the available recording time.
		VGA. Record movies at a standard resolution of 640 x 480. This will increase the available recording time.
Recording Interval		Record still images at the selected interval. Use this option to create time-lapse movies. Interval recording will create large files; your memory card will need to have enough free space to shoot with the Recording Interval option active.
		
		
		

Option		Description
Metering		Center. Determine the exposure level from the center zone of the image.
		Multi. Determine the exposure level from multiple zones of the image.
		Spot. Determine the exposure level from a small spot at the center of the screen.
White Balance	Auto	Auto. Automatically adjust the white balance to in order to achieve a natural color balance.
		Daylight. Set the white balance to adjust for daylight conditions.
		Cloudy. Set the white balance to adjust for cloudy conditions.
		Fluorescent. Set the white balance to adjust for fluorescent lighting.
		Tungsten. Set the white balance to adjust for tungsten lighting.









Option	Description
Effect	Apply special filter effects.
Date Stamp	Record movies with a date/time stamp overlay.



↘ Photo Mode

In this section, you will:







- ✦ Learn about the different indicators displayed on the Photo Mode screen.
- ✦ Learn how to take still photos with your camcorder.
- ✦ Learn about the photo options and how to adjust them.

Photo Mode Screen



Indicator		Description
1	Mode	Photo mode.
2	White Balance	AUTO Automatic. Tap the icon with your finger to change.
		 Daylight.
		 Cloudy.
		 Fluorescent.
		 Tungsten.
3	Metering	 Center. Tap the icon with your finger to change.
		 Multi.
		 Spot.
4	Exposure	 Displays the current exposure value. Tap the icon with your finger to change.

Indicator		Description
5	Movie Size	 Record at a resolution of 2592 x 1944. Tap the icon with your finger to change.
		 Record at a resolution of 2048 x 1536.
		 Record at a resolution of 1280 x 1024.

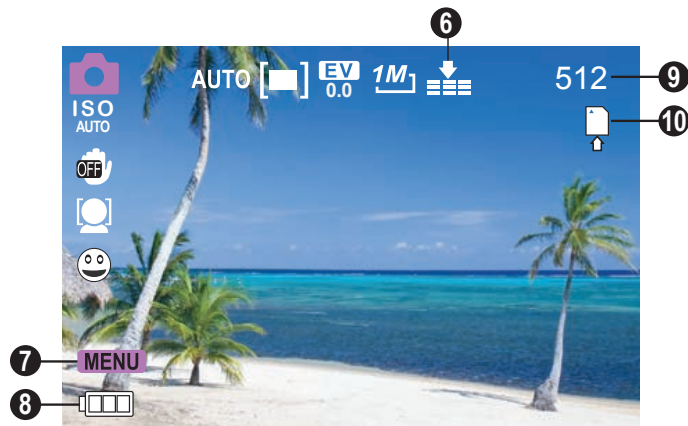

Indicator		Description
6	Quality	 Super Fine. Tap the icon with your finger to change.
		 Fine.
		 Normal.
7	MENU	 Tap the icon to display the options menu.
8	Battery Level	 Full
		 Half
		 Low
9	Counter	Displays how many photos can be taken.
10	Memory Card	Indicates that a memory card has been loaded.



Indicator		Description
11	ISO Speed	Displays the current ISO speed setting.
12	Anti-Shake	 AntiShake mode is disabled.
		 AntiShake mode is active.
13	Face Detection	Face detection is active.
14	Smile Capture	Smile capture is active.



Taking Photos

When the camcorder is in Photo mode:

✦ Press  to take a photo.









 *The estimated number of available photos on the memory card is displayed on the upper right corner of the screen.*

Photo Controls

In addition to the key controls described here, you may tap the icons displayed on the touchscreen that are described above in Section “Photo Mode Screen”.

Key	Action	Function
	Press	Take a photo. (You may also tap the touchscreen to take a photo.)

Key	Action	Function
	Press	Increase the zoom level. The zoom level indicator will appear on the bottom right of the LCD screen.  <i>The quality of the image will decrease as the zoom level increases.</i>
	Hold	Increase the zoom level quickly.
	Press	Decrease the zoom level. The zoom level indicator will appear on the bottom right of the LCD screen.
	Hold	Decrease the zoom level quickly.
	Press	Turn the low-light assist lamp on or off.
	Press	Switch to Review mode.
	Press	Change the camcorder mode.
	Press	Access the photo options menu

Adjusting the Photo Options



Press MENU to access the photo options menu when the camcorder is in Photo mode.



- ✦ Press T or W to browse the menu items.
- ✦ Press  to select the highlighted item.
- ✦ Press MENU to return to the previous screen.

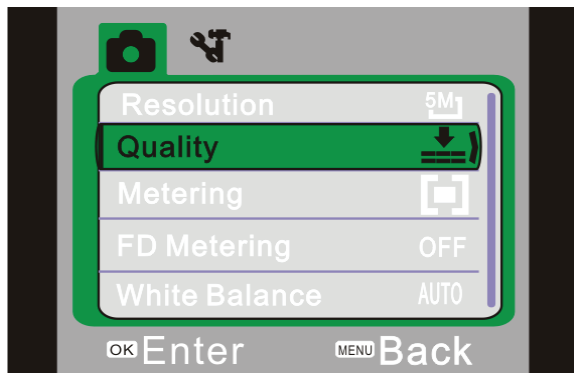





You may also tap the touchscreen to browse and adjust the menu options.



Option		Description
Resolution	<u>5M</u> ₁	Best. Record photos at the highest quality resolution of 2592 x 1944. This will decrease the available number of photos.
	<u>3M</u> ₁	Better. Record photos at a medium quality resolution of 2048 x 1536.
	<u>1M</u> ₁	Standard. Record photos at the standard quality resolution of 1280 x 1024. This will increase the available number of photos.
Quality		Super Fine. Record photos with low compression for best quality images. This uses the most amount of space on the memory card.
		Fine. Record photos with medium compression for medium quality images.
		Normal. Record photos with high compression. This uses the least amount of space on the memory card.

Option		Description
Metering		Center. Determine the exposure level from the center zone of the image.
		Multi. Determine the exposure level from multiple zones of the image.
		Spot. Determine the exposure level from a small spot at the center of the screen.
FD Metering		Face Detection Metering. When active, the camcorder will detect faces and set the exposure level accordingly. <i>Turning FD Metering on will automatically activate "Face Detect".</i>

Option		Description
White Balance	Auto	Auto. Automatically adjust the white balance to in order to achieve a natural color balance.
		Daylight. Set the white balance to adjust for daylight conditions.
		Cloudy. Set the white balance to adjust for cloudy conditions.
		Fluorescent. Set the white balance to adjust for fluorescent lighting.
		Tungsten. Set the white balance to adjust for tungsten lighting.
Exposure		Adjust the exposure level of the image.

Option	Description
Driver Mode	<p>Activate the self-timer or burst mode.</p> <ul style="list-style-type: none"> • OFF. Take a single photo. • Self-timer 2s. Take a photo after 2 seconds. • Self-timer 10s. Take a photo after 10 seconds. • Burst. Take photos rapidly.
Effect	Apply special filter effects.
Date Stamp	Add an overlay to your photos with the date (DATE) or the date and time (D&T).
FaceDetect	Face Detection. When active, the camcorder will detect and automatically focus on faces. A green box will bracket detected faces on the screen.

Option	Description
SmileCapture	<p>Smile Capture. When active, the camcorder will automatically focus and take a photo when a smile is detected. Turning SmileCapture on will automatically activate “Face Detect”.</p> <p><i>Tip: Set the Driver Mode to “Burst” to have the camcorder take multiple photos when a smile is detected.</i></p>
AntiShake	<p>Anti-shake. When active, the camcorder will compensate for motion in order to capture a steady image.</p> <p><i>Tip: Anti-shake can improve your photos in low lighting conditions, when ISO speed is set low, or when using the telescopic zoom. Try using a tripod if Anti-shake is not enough to take a good photo.</i></p>

Option	Description
ISO	<p data-bbox="344 154 762 376">ISO Speed. When set to AUTO, the camcorder will automatically adjust the sensitivity of the sensor in order to take correctly exposed photos. You may also manually adjust the ISO speed.</p> <p data-bbox="344 396 740 618"><i>Tip: Set ISO lower when outdoors on a sunny day or in other well-lit environments (e.g., ISO 100). Set ISO higher in dark environments (e.g., ISO 400). High ISO settings may result in noisy photos.</i></p>



Review Mode

In this section, you will:





- ✦ Learn about the different indicators displayed on the Review Mode screen.
- ✦ Learn how to review and manage your movies and photos on the camcorder.

Indicator		Description
3	File Number	Current file / Total number of files.
4	MENU 	Tap the icon to display the options menu.





Review Mode Screen

Indicator		Description
1	Mode	Review mode.
2	Interval Mode 	Normal. Browse normal movies and photos. Tap the icon with your finger to change.
		Car. Browse movies recorded with the Recording Interval option enabled. 



Indicator		Description
5	Movie	Indicates that the current file is a movie. Press  to play the movie. If no icon is displayed, the current file is a photo.
6	Previous	 View/select the previous file.
7	Thumbnail	 Tap the icon to switch to thumbnail view. A thumbnail of each file will be displayed in a 3 x 3 grid. Tap on a thumbnail to view the file in full-screen mode. <p> <i>Movie files are marked with the movie mode icon. Photo files that include a voice memo are marked with an "M".</i></p>











Indicator		Description
8	Play 	If the current file is a movie, tap the icon to start playback.
9	Slide-show 	<p>If the current file is a photo, tap the icon to start a photo slideshow. During the photo slideshow:</p> <ul style="list-style-type: none"> • Press T to pause/resume the slideshow. • Press  to stop the slideshow and return to Full screen mode. <div style="border: 1px solid gray; padding: 5px; margin-top: 10px;">  <i>Slideshow options can be adjusted in the Review Mode options menu when a photo file is selected.</i> </div>
10	Next 	Tap the icon to display the next file.



Review Controls

In addition to the key controls described here, you may tap the icons displayed on the touch-screen that are described above in Section “Review Mode Screen”.

Key	Action	Function
	Press	<p>Full screen mode Start playback when a movie file is selected. During movie playback:</p> <ul style="list-style-type: none"> • Press  to pause/resume the movie. • Press T or W to adjust the volume level. • Press RIGHT or LEFT to scan quickly through the movie. • Press MODE to stop the movie and return to Full screen mode. <p>Thumbnail mode Display the highlighted file in full screen mode.</p>

Key	Action	Function
	Press	<p>Full screen mode Increase the zoom level when a photo is selected; press W to decrease the zoom level.</p> <div style="border: 1px solid gray; padding: 5px; margin-top: 10px;">  <i>Zoom does not work for movie files.</i> </div> <p>Thumbnail mode Browse the files.</p>
	Press	<p>Full screen mode Change the view to thumbnail mode.</p> <p>Thumbnail mode Browse the files.</p>
	Press	View/select the previous file.
	Press	View/select the next file.
	Press	Change the camcorder mode.
	Press	Access the review options menu.

Adjusting the Review Options

Press MENU to access the review options menu when the camcorder is in Review mode.

- ✦ Press T or W to browse the menu items.
- ✦ Press  to select the highlighted item.
- ✦ Press MENU to return to the previous screen.



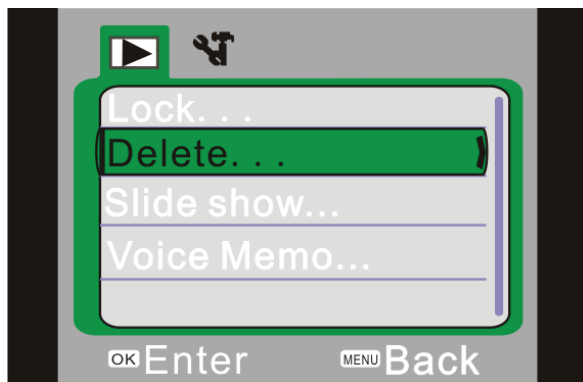

You may also tap the touchscreen to browse and adjust the menu options.



Option	Description
Lock	Lock a file to keep it from being deleted. <ul style="list-style-type: none"> • Lock/Unlock one: Lock or unlock the current file. • Lock All: Lock all files. • Unlock All: Unlock all files.
Delete	Delete a file. <ul style="list-style-type: none"> • One: Delete the current file. • All: Delete all files.
Slide Show	Set and start slide show photo display. <ul style="list-style-type: none"> • Start: Start the slide show with the options set below. • Interval: Change the time between photos. • Repeat: Set the slide show to repeat. <div style="border: 1px solid gray; padding: 5px; margin-top: 10px;">  <p><i>This option is not available for movie files.</i></p> </div>

Option	Description
Effect	<p>Apply a special filter effect to the current photo. A copy of the photo with the effect will be created; the original photo will not be modified.</p> <div data-bbox="304 314 759 409" style="border: 1px solid gray; padding: 5px; margin-top: 10px;">  <i>This option is not available for movie files.</i> </div>

Option	Description
Voice Memo	<p>Record a voice memo and add it to the current photo.</p> <ul style="list-style-type: none"> <li data-bbox="1023 244 1465 389">• Add: Record a voice memo. Press  to start recording; press  again to stop recording and add it to the current photo. <li data-bbox="1023 412 1477 516">• Delete: Remove the voice memo attached to the current photo (if available). <p><i>Note: Photos that contain a voice memo are marked with a microphone icon in full screen mode and with an “M” in thumbnail mode. Press  to listen to the voice memo. Voice memos are limited to 30 seconds.</i></p> <div data-bbox="1023 773 1474 869" style="border: 1px solid gray; padding: 5px; margin-top: 10px;">  <i>This option is not available for movie files.</i> </div>

↘ System Options

In this section, you will:

- ✦ Learn about the camcorder's system options and what they do.

Adjusting the System Options

Press MENU to access the options menu, and then press RIGHT to select the System Options tab.

- ✦ Press T or W to browse the menu items.
- ✦ Press  to select the highlighted item.
- ✦ Press MENU to return to the previous screen.



You may also tap the touchscreen to browse and adjust the menu options.

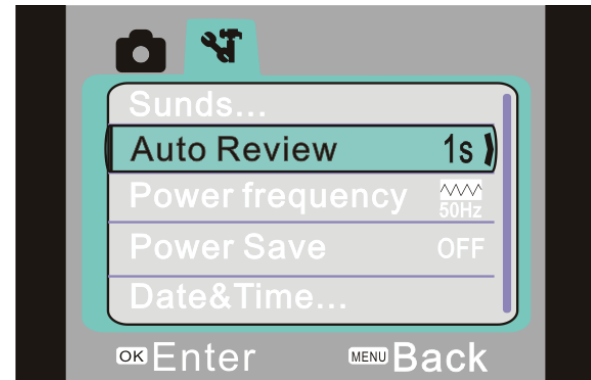

Option	Description
Sounds	<p>Customize the sound cues.</p> <ul style="list-style-type: none"> • Shutter: Turn the sound on/off when you take a picture. • Start-up: Customize the sound played when you turn on the camcorder. Choose “None” to turn the start-up sound off. • Beep: Turn the sound on/off when you press a key. • Volume: Set the loudness of the sound cues.
Auto Review	<p>After you take a picture, the camcorder can be set to display the results on screen immediately for your review.</p> <ul style="list-style-type: none"> • Off: Disable the Auto Review feature. • 1 sec: Display the review results for one second. • 3 sec: Display the review results for three seconds.

Option	Description
Power Frequency	<p>Toggle the power frequency between 60 and 50 Hz. Use 60 Hz in North America.</p>
Power Save	<p>When the camcorder is idle, it can be set to turn off automatically in order to conserve battery power.</p> <ul style="list-style-type: none"> • 1min.: Turn the camcorder off after one minute of idle time. • 3min.: Turn the camcorder off after three minutes of idle time. • 5min.: Turn the camcorder off after five minutes of idle time.

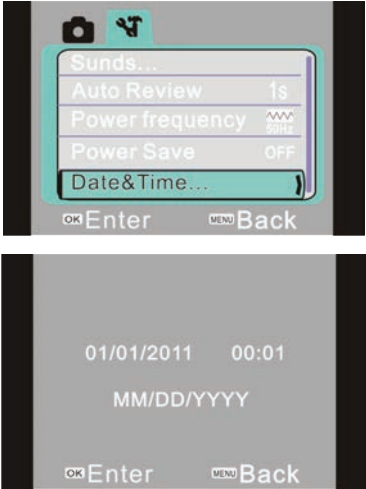
Option	Description
Date & Time	<p>Set the system clock.</p> <ul style="list-style-type: none"> • Press LEFT or RIGHT to select a field. • Press T or W to adjust the selected field. 

Option	Description
Language	Set the menu display language.
TV Out	<p>Set the TV format of the A/V output signal.</p> <ul style="list-style-type: none"> • NTSC: The standard used in North America and elsewhere. • PAL: The standard used in Europe and elsewhere.
Format	<p>Reinitialize the installed memory card.</p> <p>FORMATTING WILL ERASE AND DESTROY ALL FILES/DATA. Make a backup copy of all your video and photo files before using this feature.</p>
Reset All	Return all of the camcorder's options to their factory-default state.

↘ Connecting to a TV

In this section, you will:

- ✦ Learn how to connect to a TV with an HDMI cable to view your movies and photos.
- ✦ Learn how to connect to a TV with a composite A/V cable to view your movies and photos.

Connecting with HDMI

To display your movie and photo files using the camcorder's HDMI Output connection, you will need:

- ✦ A TV or other display that supports HDMI connections.
- ✦ A mini-HDMI to HDMI cable. Mini-HDMI is also known as an HDMI Type-C connector.

Tip: Use the HDMI out connection whenever possible.

To connect with HDMI:

1. Locate the HDMI input connector on the TV. Most TVs have more than one HDMI connector; write down the name of the connector that you choose (e.g., HDMI-3). Plug in the larger end of the HDMI cable.
2. Turn the camcorder on. Locate the HDMI output connector located on the front panel of the camcorder. (A plastic cover protects the HDMI connector. Remove it to reveal the connector.) Plug in the smaller end of the HDMI cable. The camcorder will switch to Review mode and turn its screen off automatically.

3. Turn on the TV. Set the TV's input source mode to the HDMI connector that the camcorder is connected to (refer to the name of the connector that you wrote down in Step 1). When the TV source mode is set properly, you will see the camcorder's display on the TV screen.
4. Use the Review mode controls to play movies or view photos on the TV.

Note: Please refer to the documentation provided with your TV if you need help setting its input source mode.



The Video Out format of the camcorder can be changed in the System Settings menu. By default, the camcorder is configured for use in North America (NTSC format, 60 Hz refresh rate). For more information, please refer to the section "System Options".

Connecting with Composite Video

To display your movie and photo files using the camcorder's TV Output connection, you will need:

- ✦ A TV or other display that supports RCA composite A/V connections.
- ✦ The included A/V cable

To connect with the A/V cable:

1. Locate the Composite Video input connectors on the TV.
 - ✦ Connect the cable's yellow RCA plug to the Composite Video In jack of the TV.
 - ✦ Connect the cable's white RCA plug to the white Audio In jack of the TV. (The red jack is unused.)

2. Turn the camera on. Connect the cable's mini plug to the A/V output jack located on the bottom of the camcorder. The camcorder's screen will turn off automatically.
3. Turn on the TV. Set the TV's input source mode to display the composite video signal. When the TV source mode is set properly, you will see the camcorder's display on the TV screen.
4. Press MODE on the camera to place it Review mode. Use the review mode controls to play videos or view photos on the TV.

Note: Please refer to the documentation provided with your TV If you need help setting its input source mode.



The Video Out format of the camcorder can be changed in the System Settings menu. By default, the camcorder is set to be used in North America (NTSC format, 60 Hz refresh rate).

For more information, please refer to the section "Setting the System Options".

↘ Transferring Files to a Computer

In this section, you will:

- ✦ Learn how to connect the camcorder to a computer.
- ✦ Learn how to move movies and photos from the camcorder to a computer.

Connecting to a Computer

Connect the camcorder to a computer to save movies and photos onto your computer.



*If you are planning to install the software on the included CD, please install these programs **BEFORE** connecting the camcorder to your computer.*

1. Locate the USB port on the front panel of the camcorder. (A plastic cover protects the USB port. Remove it to reveal the connector.) Use the included USB cable to connect the camcorder an available USB port on your computer.
2. Turn the camcorder on; it will display a USB icon labeled “MSDC”. The computer will automatically recognize the camcorder as a removable disk.
 - ✦ If this is the first time you are making this connection, your computer will automatically install device drivers. Wait until the computer has completed installation of the drivers before proceeding.
 - ✦ If the screen displays a USB icon labeled “PC CAM”, press MODE to switch to MSDC mode.

- ✧ If you have not made the web camera connection yet (PC CAM), you may see the message “Device driver software was not successfully installed”. This is normal and will not affect operation of the camcorder. This message will not appear once the PC CAM connection is made; please refer to the section “Web Camera (PC CAM)” for more information.
3. Follow the prompt on the computer screen to view files on the camcorder (e.g., “Open folders to view files”).
 - ✧ If no prompt appears, you may view files on the camcorder via “My Computer” on a Windows computer, or via a Finder window on Mac OS X.
 4. Use your computer’s operating system commands to transfer files from the camcorder to your computer as you would with any external disk.
 - ✧ Use your mouse to drag and drop files from one window to another.
 - ✧ Use your keyboard to copy/paste files (e.g., Ctrl-C/Ctrl-V).

When the camcorder is connected to a computer, you can also use the operating system commands to browse, delete, and move files on the camcorder.



The camcorder must be connected to a powered USB computer port. The camcorder will not work with low-power USB ports designed for use with keyboards/mice.

The first time you connect the camera to a computer, it may take a moment for the computer to recognize and install the appropriate drivers for the camera.



For best performance, connect the camcorder to a USB 2.0 Hi-speed computer port.

If your computer has a memory card reader that supports SD, SDHC, or MMC memory cards, you can simply remove the memory card from the camcorder and load it into the card reader to transfer/manage files.

Using the Included Software

In this section, you will:

- ✦ Learn what you will need to use the included software.
- ✦ Learn how to install the included software on a computer.
- ✦ Learn about muvee™ AutoProducer.

For your convenience, the following software is included:

- ✦ muvee™ autoProducer 6.1 Basic.

muvee autoProducer 6 is the latest release in the range of award-winning autoProducer software. With over 100 styles, there are many ways to personalize your home production. Whether you are trying to create a slideshow or a quick home movie – muvee autoProducer 6 brings a level of simplicity to the task. Add your photos and video, select a style, and let it automatically create and sync a movie to the beat of your music.

The minimum system requirements for this software are:

- ✦ A computer running Windows 7, Windows Vista, or Windows XP.
- ✦ A computer with an optical DVD/CD-ROM drive.
- ✦ Processor: Intel Pentium III 1 GHz, AMD Athlon, or equivalent with MMX support
- ✦ Memory: 512MB RAM
- ✦ Other Requirements: Microsoft DirectX 9.0 or higher, Apple QuickTime (for MOV files)



For more information about DirectX, please visit the Microsoft support website: <http://support.microsoft.com/kb/179113/>

For more information about Apple QuickTime, please visit the Apple website: <http://www.apple.com/quicktime/download/>.

Installing muvee™ autoProducer

To install muvee autoProducer 6.1 Basic:

English

Load the included software CD into your computer's optical DVD/CD-ROM drive. When the AutoPlay window appears, click "Open folder to view files".

Note: If an AutoPlay window does not appear, open Windows Explorer and double-click the DVD/CD-ROM drive icon to view its contents.

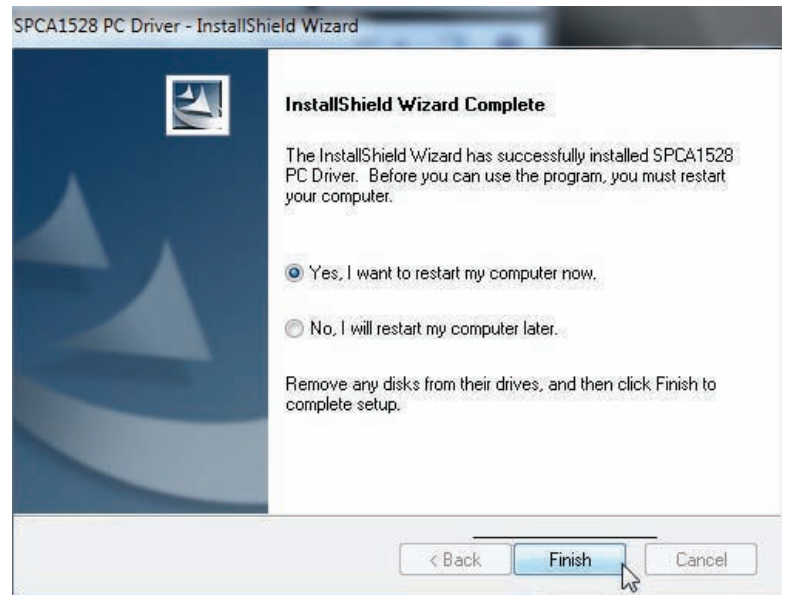

Double-click the folder “muvee” to view its contents, then double-click the folder “Installer” to view its contents.

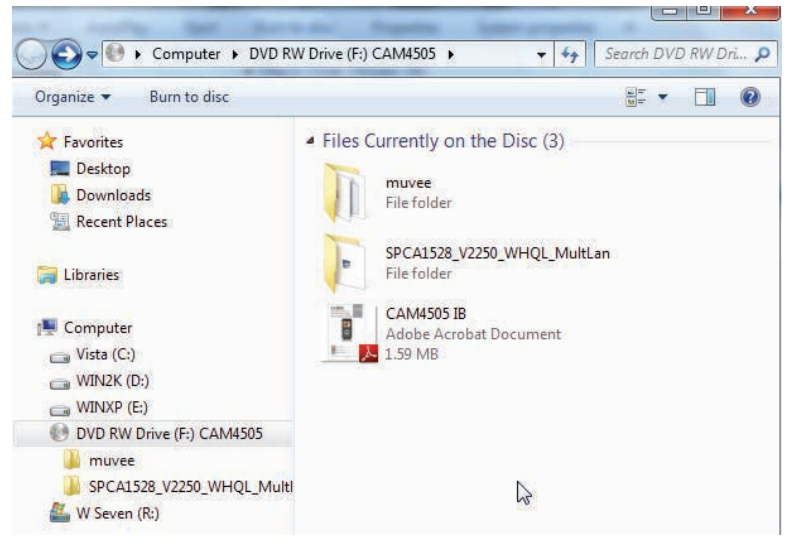

Double-click the file “setup” to start the installer.

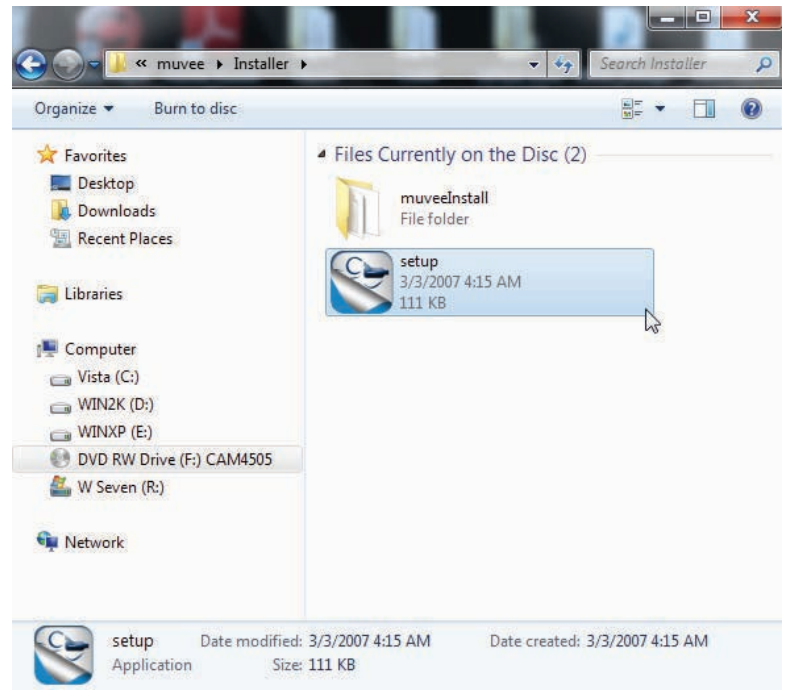

Follow the on-screen instructions to install the driver

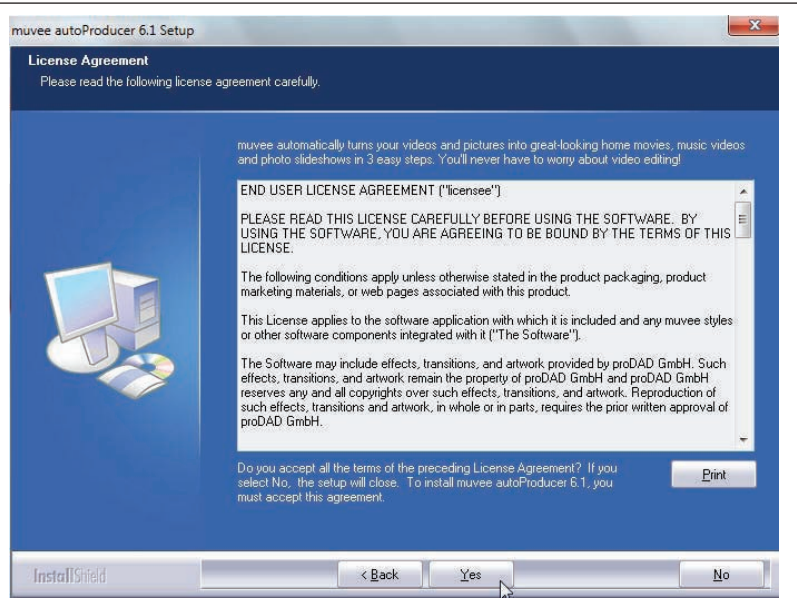

Restart your computer to complete the installation.

SPCA1528 PC Driver - InstallShield Wizard



InstallShield Wizard Complete

The InstallShield Wizard has successfully installed SPCA1528 PC Driver. Before you can use the program, you must restart your computer.

- Yes, I want to restart my computer now.
- No, I will restart my computer later.

Remove any disks from their drives, and then click Finish to complete setup.

< Back

Finish

Cancel

Using muvee™ autoProducer

muvee autoProducer allows you to get creative with your videos and photos. Whether you are trying to create a slideshow or a quick home movie – muvee autoProducer 6 brings a level of simplicity to the task.

To learn more about muvee autoProducer, press the “F1” key on your keyboard to view the Help files (or select “Help” from the menu bar).



The help documentation refers to the full version of autoProducer 6, not the Basic version that is included. The basic version of muvee autoProducer 6.1 has the following limitations:

Video files per muvee: 3	Add voiceovers: No
Pictures per muvee: 30	MPEG-1 and MPEG-2 output: No
Music tracks per muvee: 1	DVD burning: No
Add captions: No	

Making a muvee™

1. Start the program.

From your computer's Start menu, click:

All Programs → muvee → muvee autoProducer 6.1 → Home movies made easy!

2. Turn on the CAM5005 and connect it to your computer using the supplied USB cable.

3. Press MODE until the screen displays a USB icon labeled "MSDC".

4. Add videos and photos from the CAM5005:
a. Click on the "Import from Device" icon.



b. Click "From My Camera Device"



c. Use the drop-down menu to choose the CAM5005. The internal memory will appear as the first removable disk; the SD card (if loaded) is the second removable disk.

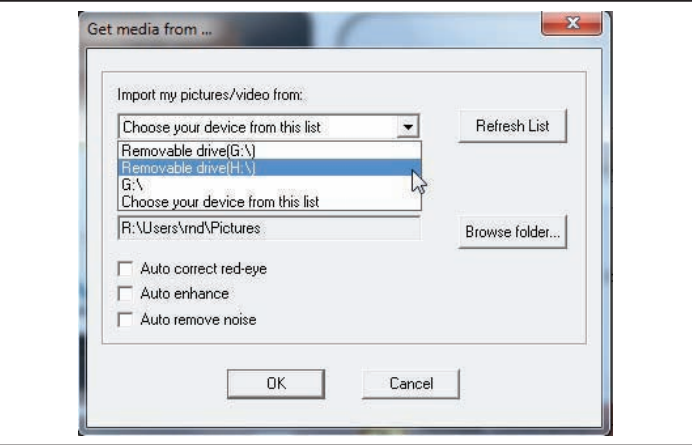

d. Click "OK".

5. To add a soundtrack to the project, click the music icon.



6. Click on a style to choose a visual style for this project.

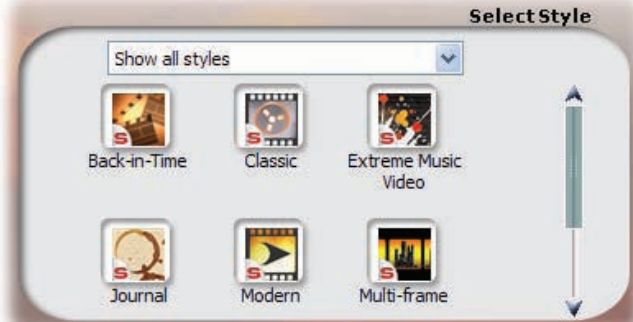

7. Click the “make muvee” icon to finish creating your muvee.



8. To save and share your finished muvee, click the muveeShare icon.



To upload videos to YouTube, you must have a valid YouTube account. To sign up for a free account, please visit http://www.youtube.com/create_account/.

↘ Web Camera Function

In this section, you will:

- ✦ Learn what you need to use the camcorder as a webcam.
- ✦ Learn how to install the webcam driver.
- ✦ Learn how to use the webcam.

Webcamera Requirements

To use the camcorder as a webcam, you will need:

1. A computer running Windows 7, Windows Vista, or Windows XP.
2. A computer with an optical DVD/CD-ROM drive.
3. The included software CD that contains the webcam driver.



The CAM5005 supports video only in web camera mode; the integrated microphone is disabled.

Installing the Web Camera Driver

To install the SPCA1528 PC Driver:

English

1. Load the included software CD into your computer's optical DVD/CD-ROM drive. When the AutoPlay window appears, click "Open folder to view files".

Note: If an AutoPlay window does not appear, open Windows Explorer and double-click the DVD/CD-ROM drive icon to view its contents.



2. Double-click the folder
“SPCA1528_V2250_WHQL_
MultLan” to view its contents.

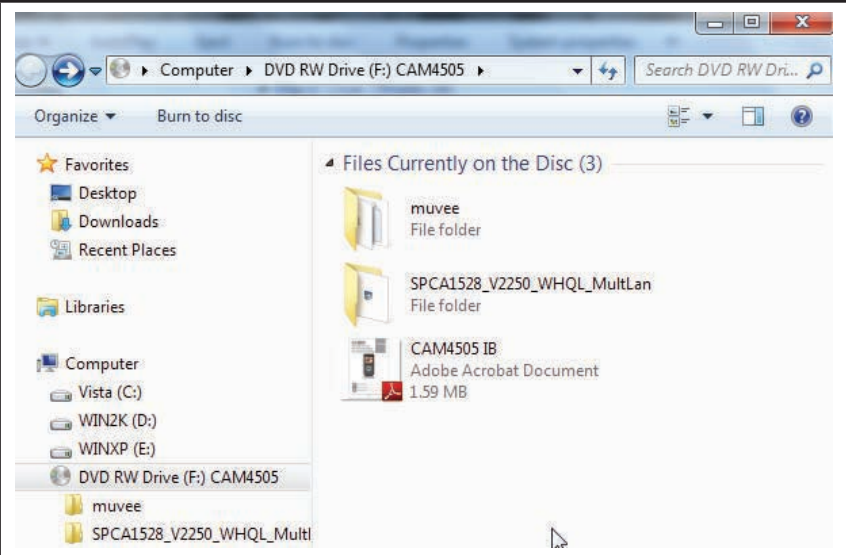

3. Double-click the file “SPCA1528_v2250_WHQL_MultiLan” to start the installer.

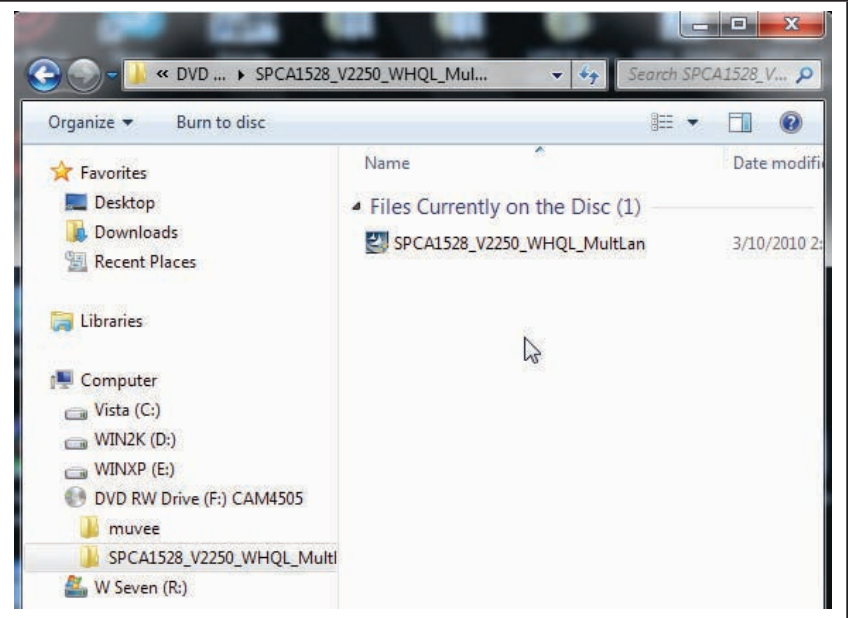

4. Follow the on-screen instructions to install the driver.

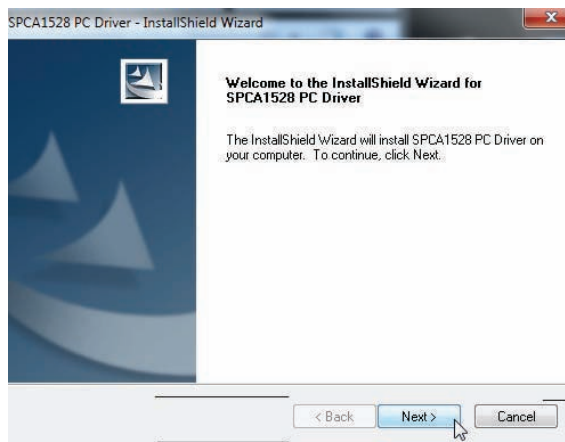

5. Restart your computer to complete the installation.

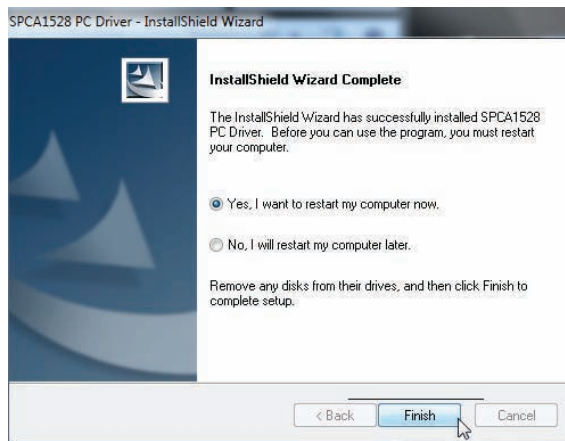

Using the Web Camera

After the web camera driver has been installed:

1. Connect the camcorder to your computer with the included USB cable.
2. Press MODE until the camcorder's display shows a USB icon labeled "PC CAM".
 - ✧ If this is the first time you are making this connection, your computer will automatically install device drivers. Wait until the computer has completed installation of the drivers before proceeding.

After the drivers are installed, your camcorder is ready for use as a web camera with other programs that support video.



The CAM5005 supports video only in web camera mode; the integrated microphone is disabled.

↘ Troubleshooting & Support

If you experience a problem with this device, please read the troubleshooting guide below and check our website at www.cobyusa.com for Frequently Asked Questions (FAQ) and firmware updates. If these resources do not resolve the problem, please contact Technical Support.

Address	Coby Electronics Technical Support 150 Knowlton Way Savannah, Georgia 31407
Email	techsupport@cobyusa.com
Web	www.cobyusa.com
Phone	800-727-3592: Monday to Friday, 8:30AM–9:00PM EST Saturday, 9:00AM–5:30PM EST 718-416-3197 Monday to Friday, 8:00AM–5:30PM EST

Camera does not power on.

- ✦ The battery level may be low. Connect the camera to a computer to charge.

The camera does not take pictures/video.

- ✦ The camera's memory or memory card may be full. Delete several files and try again.
- ✦ The memory card type may not be supported. Make sure that you are using an SD or SDHC memory card 32 GB or less in size.
- ✦ The memory card format may not be supported. Make sure that you are using a FAT-formatted card, or use the camera's Format function to clear data from the memory card.

Image is blurry or out of focus.

- ✦ Blurry images or video may result when the camera is not held steady during recording. Hold the camera steady and try again.

- ✦ Blurry images or video may result when there is not enough light on the subject. Try recording in a brightly lit location.

Recorded images are not saved in memory.

- ✦ Images will not save if the camera is turned off before data has finished processing. Be sure to allow adequate time for the image to save completely before turning off the video camera.



↓ Specifications

Please visit www.cobyusa.com for the latest product information. Design, specifications, and manual are subject to change without notice.

Display Type	2.7" TFT LCD touchscreen
Image Sensor	1.3 MP CMOS
Video Resolution	HD (1280 x 720) VGA (640 x 480)
Photo Resolution	5.0 MP (2592 x 1944) 3.0 MP (2048 x 1536) 1.3 MP (1280 x 1024)
Video Format	AVI
Photo Format	JPEG
Zoom	4x digital
Lens	F 3.2, f = 7.2 mm
Low-light Assist	LED lamp
Removable Memory Support	SD, SDHC, MMC (max 32 GB)

A/V Output	Mini HDMI Composite (requires included cable)
PC Connection	USB 2.0 Hi-Speed
Power	Rechargeable lithium battery
Dimensions	4.53 × 2.28 × 1.61 in

↘ Safety & Regulatory Statements

	CAUTION	
<p>WARNING: SHOCK HAZARD. DO NOT OPEN. AVIS: RISQUE DE CHOC ELECTRIQUE. NE PAS OUVRIR</p>		
<p>CAUTION: TO REDUCE THE RISK OF FIRE AND ELECTRIC SHOCK, DO NOT REMOVE THE COVER (OR BACK) OF THE UNIT. REFER SERVICING ONLY TO QUALIFIED SERVICE PERSONNEL.</p>		



The lightning flash with arrowhead symbol within an equilateral triangle is intended to alert the user to the presence of uninsulated “dangerous voltage” within the product’s enclosure that may be of sufficient magnitude to constitute a risk of electric shock.



The exclamation point within an equilateral triangle is intended to alert the user to the presence of important operation and servicing instructions in the literature accompanying the appliance.



For recycling or disposal information about this product, please contact your local authorities or the Electronics Industries Alliance: www.eiae.org.

For Customer Use:

Enter below the serial number that is located on the rear of the unit. Retain this information for future reference.

Model No. _____

Serial No. _____

WARNING: To prevent fire or shock hazard, do not expose this device to rain or moisture. Dangerous high voltage is present inside the enclosure. Do not open the cabinet.

Note: If the product suddenly has no response or powers off, an electrostatic discharge may be the cause. In this circumstance, please follow the procedures below for recovery:

- Remove the batteries. Wait 30 seconds.
- After 30 seconds, replace the batteries and turn it on again.

FCC Statement:

This device complies with Part 15 of the FCC Rules. Operation is subject to the following two conditions:

- (1) This device may not cause harmful interference, and
- (2) This device must accept any interference received, including interference that may cause undesired operation.

Note: This equipment has been tested and found to comply with the limits for Class B digital devices, pursuant to Part 15 of the FCC rules. These limits are designed to provide reasonable protection against harmful interference in a residential installation. This equipment generates, uses and can radiate radio frequency energy and, if not installed and used in accordance with the instructions, may cause harmful interference to radio communications. However, there is no guarantee that interference will not occur in a particular installation. If this equipment does cause harmful interference to radio or television reception, which can be determined by turning the equipment off and on, the user is encouraged to try to correct the interference by one or more of the following measures:

- Reorient or relocate the receiving antenna.
- Increase the separation between the equipment and receiver.
- Connect the equipment into an outlet on a circuit different from that to which the receiver is connected.
- Consult the dealer or an experienced radio/TV technician for help

Use of shielded cable is required to comply with Class B limits in Subpart B of Part 15 of the FCC rules.

Do not make any changes or modifications to the equipment unless otherwise specified in the manual. If such changes or modifications should be made, you could be required to stop operation of the equipment.

Important Safety Instructions

1. **Read Instructions:** All the safety and operating instructions should be read before the product is operated.
2. **Retain Instructions:** The safety and operating instructions should be retained for future reference.
3. **Heed Warnings:** All warnings on the product and in the operating instructions should be adhered to.
4. **Follow Instructions:** All operating and usage instructions should be followed.
5. **Cleaning:** Unplug this product from the wall outlet before cleaning. Do not use liquid cleaners or aerosol cleaners. Use a damp cloth for cleaning.
6. **Attachments:** Use only attachments recommended by the manufacturer. Use of other attachments may be hazardous.
7. **Water and Moisture:** Do not use this product near water (e.g., near a bath tub, washbowl, kitchen sink, laundry tub, in wet basements, or near a swimming pool and the like).
8. **Ventilation:** Slots and openings in the cabinet are provided for ventilation to ensure reliable operation of the product and to protect it from overheating. These openings should never be blocked by placing the product on a bed, sofa, rug, or other similar surface. This product should not be placed in a built-in installation such as a bookcase or rack unless proper ventilation is provided or the manufacturer instructions have been adhered to.
9. **Power Sources:** This product should be operated only from the type of power source indicated on the rating label. If you are not sure of the type of power supply to your home, consult your product dealer or local power company. For products intended to operate from battery power or other sources, refer to the operating instructions.
10. **Overloading:** Do not overload wall outlets, extension cords, or integral convenience receptacles as this can result in a risk of fire or electric shock.
11. **Object and Liquid Entry:** Never push objects of any kind into this product through openings as they may tap dangerous voltage points or shout-out parts that could result in a fire or electric shock. Never spill liquid of any kind on the product.
12. **Servicing:** Do not attempt to service this product yourself as opening or removing covers may expose you to dangerous voltage or other hazards. Refer all servicing to qualified service personnel.
13. **Damage Requiring Service:** Unplug this product from the wall outlet and refer servicing to qualified service personnel under the following conditions: a) when the power-supply or plug is damaged; b) if liquid has been spilled or if objects have fallen into the product; c) if the product has been exposed to rain or water; d) if

the product does not operate normally by following the operating instructions. Adjust only those controls that are covered by the operating instructions as improper adjustment of other controls may result in damage and will often require extensive work by a qualified technician to restore the product to its normal operation; e) if the product has been dropped or damaged in any way; f) when the product exhibits a distinct change in performance—this indicates a need for service.

14. **Replacement Parts:** When replacement parts are required, be sure that your service technician has used replacement parts specified by the manufacturer or have the same characteristics as the original part. Unauthorized substitutions may result in fire, electric shock, or other hazards.
15. **Safety Check:** Upon completion of any service or repairs to this product, ask the service technician to perform safety checks to ensure that the product is in proper operating condition.
16. **Heat:** The product should be situated away from heat sources such as radiators, heat registers, stoves, or other products (including amplifiers) that produce heat.

Maintenance and Care

1. Always secure the camera with the wrist-band when in use to prevent accidental damage to the camera.
2. Always store the camera in the pouch provided to prevent scratches to the camera lens and screen.
3. To clean the lens:
 - ✧ Blow away the dust from the surface of the lens.
 - ✧ Gently wipe the lens clean with a micro-fiber cloth designed for cleaning lenses/optical devices. If necessary, use lens cleaner **ONLY**. Never use organic solvents to clean the camera.
4. Never touch the lens.
5. This digital video camera is suitable for environments between 0°C- 40°C (32°F-104°F). Do not expose the camera to extremely high temperatures, such as in a car parked in direct sunlight, or to excessive humidity.

6. To prevent condensation, keep the camera in a sealed plastic bag when moving from a cold place to a warm place. The camera can be removed from the bag when it reaches the indoor temperature.

Legal and Trademark Notices

Coby is a registered trademark of Coby Electronics Corporation. Snapp and the Snapp logo used are trademarks of COBY Electronics Corporation.

The YouTube logo used is a registered trademark of Google, Inc.

muvee and the muvee logo are trademarks of muvee Technologies Pte. Ltd., Inc.

SDHC is a registered trademark of the SD Card Association.

USB is a registered trademark of the USB Implementers Forum, Inc.

All other trademarks and logos are property of their respective owners unless indicated otherwise.

↘ Índice de Contenidos

MUCHAS GRACIAS	72	MODO FOTO	89
Contenido de la caja	72	Pantalla Modo Foto	90
PANORAMA DE LA GRABADORA DE VIDEO.....	73	Cómo tomar fotografías	93
Vista frontal	73	Controles de fotografías.....	93
Vista Posterior	75	Ajustar las opciones de fotografías	94
Vista desde la izquierda.....	77	MODO DE VISTA PREVIA.....	99
Vista del costado derecho	78	Pantalla Modo de vista previa	99
PARA EMPEZAR.....	79	Controles del modo de vista previa.....	102
Colocación de una tarjeta de memoria. 79		Ajustar las opciones del Modo vista previa.....	103
Instalación de baterías	80	OPCIONES DEL SISTEMA.....	106
Encendido y apagado de la grabadora de video	81	Cómo ajustar las opciones del sistema ..	106
Elegir un modo	81	CONEXIÓN A UNA TV.....	110
MODO PELÍCULA	82	Conectar con HDMI	110
Pantalla Modo Película	83	Conectar con el video compuesto.....	111
Grabar películas	85		
Controles de películas.....	85		
Ajustar las opciones de películas	86		

TRANSFERENCIA DE ARCHIVOS A UNA COMPUTADORA	113
Conexión a una computadora.....	113
ACERCA DEL SOFTWARE INCLUIDO	116
Instalación de muvee™ autoProducer...	117
Uso de muvee™ autoProducer.....	122
Realización de un muvee™.....	123
FUNCIÓN DE CÁMARA WEB.....	126
Instalación del controlador de cámara Web	127
Uso de la cámara Web	131
SOLUCIÓN DE PROBLEMAS Y SOPORTE	132
ESPECIFICACIONES.....	134
INFORMACIÓN IMPORTANTE	135

↘ Muchas Gracias

Gracias por comprar este producto de Coby Electronics. Para un rendimiento y seguridad óptimos, lea este manual cuidadosamente. Antes de conectar, operar o regular este producto, lea completamente las instrucciones. Conserve este manual para referencias futuras.

Español

Contenido de la caja

Asegúrese de que los elementos que se muestran más abajo estén incluidos en el paquete. Si faltara algún artículo, comuníquese con el minorista local a quien compró el producto.

- ✦ Grabadora de video CAM5005
- ✦ Batería recargable
- ✦ Cable A/V
- ✦ Cable USB
- ✦ Correa de mano
- ✦ Estuche
- ✦ CD de instalación
- ✦ Manual de instrucciones



Este paquete puede contener bolsas plásticas u otros materiales que son riesgosos para los niños. Asegúrese de eliminar todo el material de empaque de forma segura luego de abrir el paquete.

➤ Panorama de la Grabadora de Video

En esta sección, usted:

- ✦ Obtendrá información sobre la grabadora de video y para qué sirve cada parte.

Vista frontal

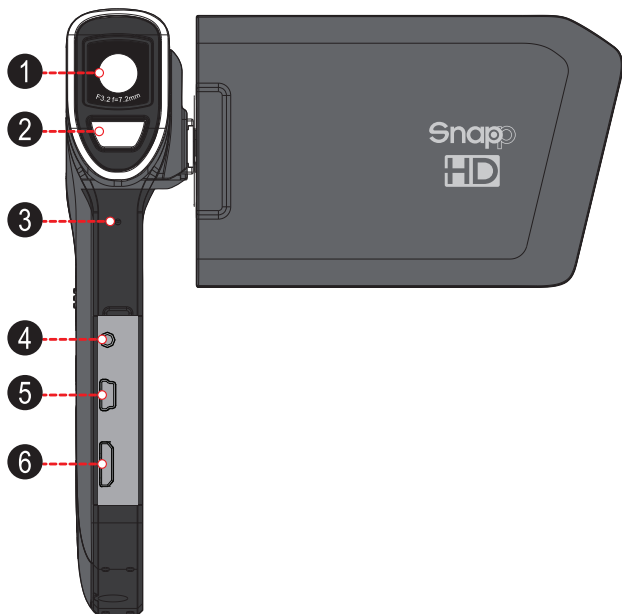

	Parte	Descripción
1	Lente	Apunte la lente en dirección al sujeto que desea grabar. Evite tocar o rayar la superficie de la lente.
2	Flash	La luz de asistencia LED mejora la calidad de la imagen en situaciones con poca iluminación.
3	Micrófono	Graba sonido. Evite cubrir el micrófono mientras graba una película con la grabadora de video.
4	Salida de TV	Utilice el cable A/V incluido para conectar la grabadora de video a un televisor o a otra pantalla.

Parte		Descripción
5	Alimentación/Puerto USB	Conecte a una computadora con el cable USB incluido para cargar la grabadora de video o para transferir archivos desde la grabadora de video. (También puede usar un adaptador de alimentación USB opcional para cargar la grabadora de video).
6	Salida de HDMI (mini Type-C)	Utilice un cable mini HDMI opcional para conectar la grabadora de video a un televisor o a otra pantalla.

Vista Posterior

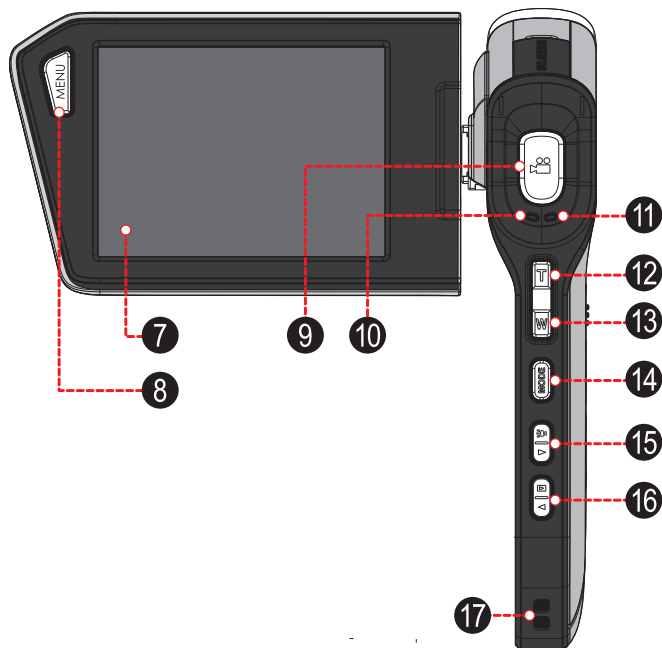

	Parte	Descripción
7	Pantalla táctil LCD	Muestra la imagen captada por el lente así como el estado y los menús del sistema. Controle su grabadora de video tocando los iconos, botones y elementos del menú que se muestran en la pantalla.
8	MENU (MENÚ)	Presione MENU (menú) para ver un menú de configuraciones de las opciones de la grabadora de video.
9	OBTURADOR 	Presione para iniciar o detener la grabación de una película. Presione para tomar una fotografía.
10	Luz de carga	Las luces son de color rojo cuando se está cargando la grabadora u otra fuente de alimentación USB para cargar).

Parte		Descripción
11	Luz activa	Las luces son de color rojo cuando la grabadora de video está en uso.
12	T (telescópico)	Realice un acercamiento mientras graba una película o toma una fotografía.
13	W (ancho)	Realice un alejamiento mientras graba una película o toma una fotografía.
14	MODE (MODO)	Cambie entre los modos película, foto y vista previa.
15	DERECHA / Luz	Seleccione el siguiente elemento. Encienda o apague la luz de asistencia para situaciones con poca luz.
16	IZQUIERDA / Vista Previa	Seleccione el elemento anterior. Cambie al modo VISTA PREVIA.
17	Montaje de la correa	Adjunte la correa de mano incluida aquí.

Vista desde la izquierda

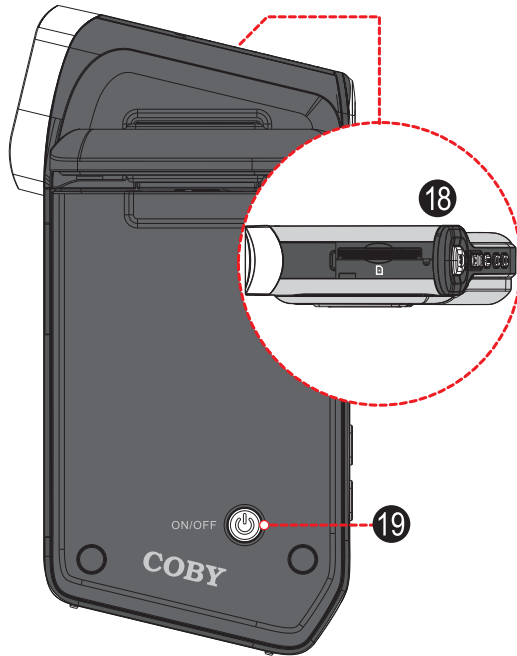

Parte		Descripción
18	Ranura para tarjeta de memoria	Coloque tarjetas de memoria SD o SDHC aquí. Haga coincidir la orientación de la tarjeta con las marcas de la grabadora de video.
19	ENCENDIDO	 Presione y mantenga presionado para encender la grabadora de video. Presione para apagar la grabadora de video.

Vista del costado derecho

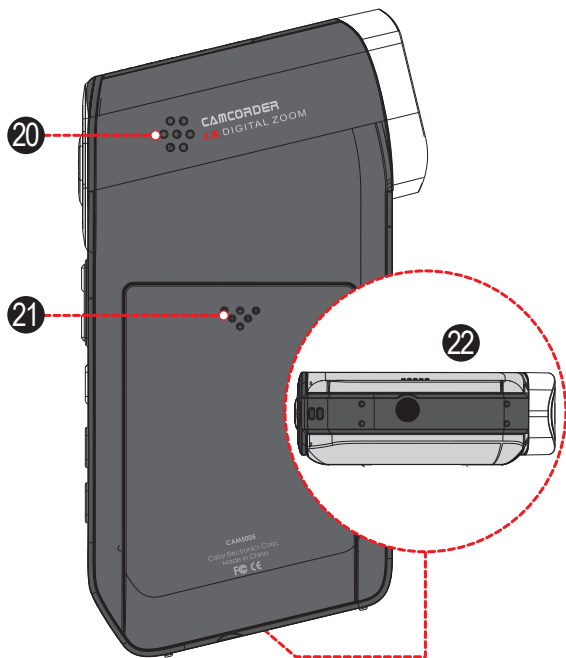

	Parte	Descripción
20	Altavoz	Suena cuando visualiza películas en la grabadora de video.
21	Cubierta del compartimiento de la batería	Deslice la cubierta hacia abajo para que el compartimiento de las baterías quede expuesto.
22	Montaje de trípode	Conecte un trípode opcional aquí.

↘ Para Empezar

En esta sección, usted:

- ✦ Aprenderá cómo elegir y colocar una tarjeta de memoria.
- ✦ Aprenderá cómo instalar y cargar la batería.
- ✦ Aprenderá cómo encender la grabadora de video.
- ✦ Aprenderá cómo cambiar entre los modos película, fotografía y vista previa.

Colocación de una tarjeta de memoria

La grabadora de video graba en tarjetas de memoria SD, SDHC o MMC (máximo 32 GB).

Coloque una tarjeta de memoria insertándola en la ranura de la tarjeta de memoria en la parte superior de la grabadora de video (retire

la cubierta protectora para acceder a la ranura). Asegúrese de colocar la tarjeta en la dirección indicada por las marcas en la grabadora de video. Inserte la tarjeta de memoria en la ranura hasta que encaje en su lugar.

Para quitar la tarjeta de memoria, presione un poco más la tarjeta dentro de la ranura y luego suéltela. La tarjeta saldrá de la ranura.

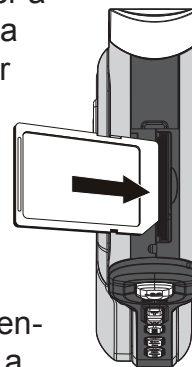

Si su tarjeta de memoria tiene un interruptor de protección de escritura, asegúrese de que el interruptor esté en la posición "Desbloqueado".



Para evitar la corrupción de datos, apague la grabadora de video antes de insertar o quitar una tarjeta de memoria. No intente colocar ningún otro objeto que no sea una tarjeta de memoria compatible en la ranura de tarjeta de memoria. Las tarjetas compatibles se deslizan fácilmente en la ranura; si encuentra resistencia, no trate de forzar la tarjeta.

Evite tocar los contactos metálicos de la tarjeta de memoria.

Instalación de baterías

La grabadora de video usa una batería recargable para su funcionamiento.

1. Retire la cubierta del compartimiento de las baterías deslizándola hacia la base de la cámara.

2. Coloque la batería recargable incluida en el compartimiento. Asegúrese de que los contactos dorados de la batería y del compartimiento estén en contacto. El texto impreso en la batería debe estar orientado hacia arriba.
3. Vuelva a colocar la cubierta del compartimiento de las baterías y deslícela hasta que encaje en su lugar.



La batería utilizada en este dispositivo puede producir incendios o quemaduras químicas si se la trata de manera incorrecta. No conecte de forma incorrecta. No elimine en el fuego ni la exponga a calor excesivo. No triture, perforo ni incinere. No haga un cortocircuito en los contactos externos. Las baterías usadas deben descartarse de forma segura. Mantenga las baterías lejos del alcance de los niños.

Encendido y apagado de la grabadora de video



Para encender la grabadora de video, presione  y mantenga presionado. La grabadora de video verificará automáticamente si se ha colocado una tarjeta de memoria.

Para apagar la grabadora de video, presione .

Elegir un modo

La grabadora de video tiene tres modos. Presione MODE (MODO) para cambiar entre ellos.

El icono de modo en la esquina superior izquierda de la pantalla indica el modo actual de la grabadora de video. (También puede tocar este icono para cambiar el modo).









Ícono	Modo	Función
	Película	Graba películas.
	Foto	Toma fotografías.
	Vista previa	Permite ver los archivos de películas y fotografías en la grabadora de video.

↘ Modo Película





En esta sección, usted:

- ✦ Conocerá los diferentes indicadores que aparecen en la pantalla Modo Película.
- ✦ Aprenderá sobre las opciones de películas y cómo ajustarlas.
- ✦ Aprenderá cómo grabar películas con su grabadora de video.

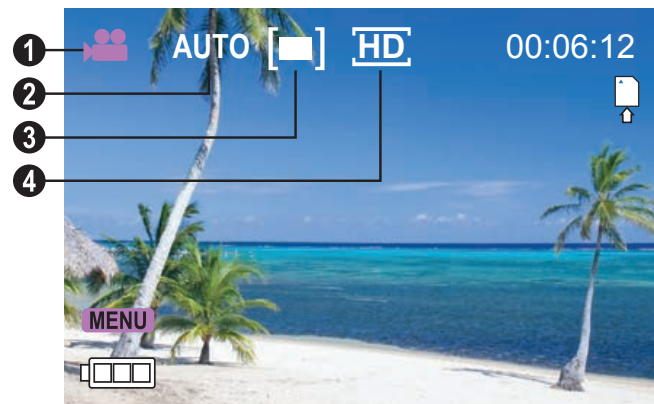
Pantalla Modo Película

Indicador		Descripción	
1	Modo	Modo Película. Toque el icono con el dedo para cambiar.	
2	Balance de blanco	Auto	Automático. Toque el icono con el dedo para cambiar.
			Luz de día.
			Nublado.
			Fluorescente.
			Tungsteno.
3	Metering		Central. Toque el icono con el dedo para cambiar.
			Multi.
			Spot.
4	Dimensión de la película		HD. Grabe a una resolución de 1280 x 720.
			VGA. Grabe a una resolución de 640 x 480.



Indicador		Description
5	MENU (MENÚ)	 Toque el icono para visualizar el menú de opciones.
6	Carga de las baterías	 Completa
		 Media
		 Baja
7	Temporizador	Muestra la cantidad de tiempo de grabación restante al detenerse una grabación. Muestra el tiempo transcurrido de grabación al grabar.
8	Tarjeta de memoria	Indica que se ha colocado una tarjeta de memoria.

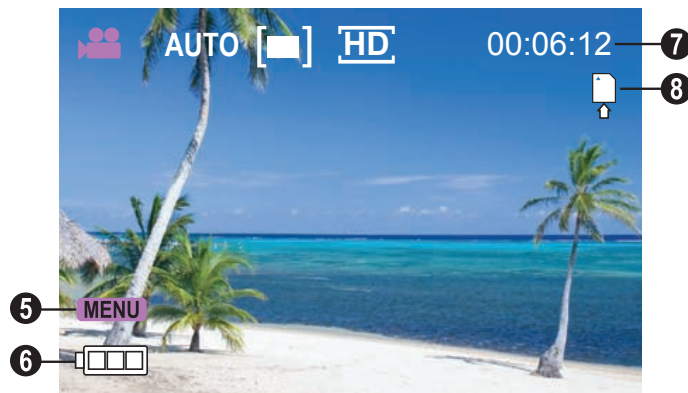

Grabar películas

Cuando la grabadora está en Modo Película:

- ✦ Presione SHUTTER (obturador) para comenzar a grabar una película.
- ✦ Presione SHUTTER (obturador) para detener la grabación y guardar la película.



La grabación se detendrá automáticamente cuando la tarjeta de memoria esté llena.









Durante la grabación, se muestra el tiempo total transcurrido en la esquina superior derecha de la pantalla de LCD.

Cuando la grabadora no está grabando, aparecerá el tiempo estimado de grabación disponible en la esquina superior derecha.

Controles de películas

Además de los controles clave que se describen aquí, puede tocar los iconos que se visualizan en la pantalla táctil que se describen más arriba en la Sección “Pantalla Modo Película”.

Tecla	Acción
 Presionar	Inicia o detiene la grabación de una película. (También puede tocar la pantalla táctil para iniciar o detener la grabación.)
 Presionar	Aumenta el nivel de zoom. El indicador de nivel de zoom se mostrará en la esquina inferior derecha de la pantalla LCD. <div data-bbox="1061 705 1476 828"> <i>La calidad de la imagen disminuirá a medida que aumente el nivel de zoom.</i></div>
Mantener presionado	Aumenta rápidamente el nivel de zoom.

Tecla	Acción	
	Presionar	Disminuye el nivel de zoom. El indicador de nivel de zoom se mostrará en la esquina inferior derecha de la pantalla LCD.
	Mantener presionado	Disminuye rápidamente el nivel de zoom.
	Presionar	Encienda o apague la luz de asistencia para situaciones con poca luz.
	Presionar	Cambia el modo de "Vista Previa".
	Presionar	Cambia el modo de la grabadora de video.
	Press	Acceda al menú de opciones de películas.





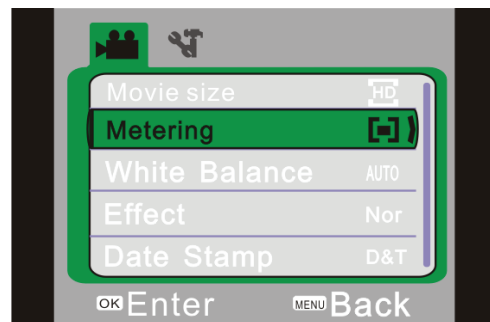

Ajustar las opciones de películas



Presione MENÚ (menú) para acceder al menú de opciones de películas cuando la grabadora de video esté en modo Película.





- ✦ Presione T o W para buscar los elementos del menú.
- ✦ Presione  para seleccionar el elemento resaltado.
- ✦ Presione MENU (menú) para regresar a la pantalla anterior.



También puede tocar la pantalla táctil para buscar y ajustar las opciones de menú.

Opción	Descripción
Dimensión de la película	 HD. Graba películas con la resolución de más alta calidad de 1280 x 720. Esto reducirá el tiempo de grabación disponible.
	 VGA. Graba películas con la resolución de más baja calidad de 640 x 480. Esto aumentará el tiempo de grabación disponible.
Intervalo de grabación	 OFF
	 3min
	 5min
	 10min
Graba imágenes fijas en el intervalo seleccionado. Use esta opción para crear películas con técnica time-lapse. La grabación a intervalos creará archivos grandes; su tarjeta de memoria deberá tener suficiente espacio libre para grabar con la opción Intervalo de grabación activa.	

Opción	Descripción
Medición	 Central. Determina el nivel de exposición de la zona central de la imagen.
	 Multi. Determina el nivel de exposición de zonas múltiples de la imagen.
	 Spot. Determina el nivel de exposición desde un pequeño punto hasta el centro de la pantalla.









Opción		Descripción
Balance de blanco	Auto	Auto. Ajusta automáticamente el balance de blanco a fin de lograr un balance de blanco natural.
		Luz de día. Configure el balance de blanco para ajustar a las condiciones de luz de día.
		Nublado. Configure el balance de blanco para ajustar a las condiciones de tiempo nublado.
		Fluorescente. Configure el balance de blanco para ajustar a luz fluorescente más fría.
		Tungsteno. Configure el balance de blanco para ajustar a luz de tungsteno más cálida.
Efecto	Aplica efectos de filtros especiales.	
Sello de fecha	Grabe películas con un sello de fecha/hora superpuesto.	



Modo Foto

En esta sección, usted:







- ✦ Conocerá los diferentes indicadores que aparecen en la pantalla Modo Foto.
- ✦ Aprenderá sobre las opciones de fotografías y cómo ajustarlas.
- ✦ Aprenderá cómo tomar fotografías con su grabadora de video.

Pantalla Modo Foto

Indicador		Descripción
1	Modo	Modo Foto. Toque el icono con el dedo para cambiar.
2	Balance de blanco	AUTO Automático. Toque el icono con el dedo para cambiar.
		 Luz de día.
		 Nublado.
		 Fluorescente.
		 Tungsteno.
3	Medición	 Central. Toque el icono con el dedo para cambiar.
		 Multi.
		 Spot.
4	Exposición	 Muestra el valor de exposición actual. Toque el icono con el dedo para cambiar.

Indicador		Descripción
5	Resolución	 Graba a una resolución de 2592 x 1944. Toque el icono con el dedo para cambiar.
		 Grabe a una resolución de 2048 x 1536.
		 Grabe a una resolución de 1280 x 1024.



Indicador		Descripción	
6	Calidad		Súper fino. Toque el icono con el dedo para cambiar.
			Fino.
			Normal.
7	MENU (MENÚ)		Toque el icono para visualizar el menú de opciones.
8	Carga de las baterías		Completa
			Media
			Baja
9	Contador		Muestra cuántas fotografías pueden tomarse.
10	Tarjeta de memoria		Indica que se ha colocado una tarjeta de memoria.

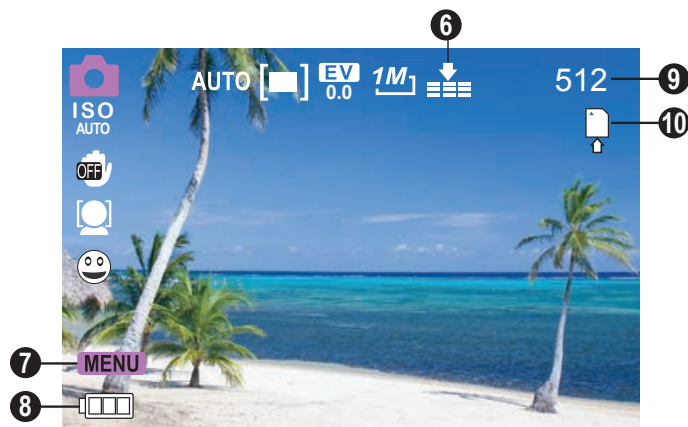

Indicador		Descripción
11	Velocidad ISO	Muestra la configuración de velocidad ISO actual.
12	Antisacudida	 El modo antisacudida está activo.
		 El modo antisacudida está desactivado.
13	Detección de rostros	La detección de rostros está activa.
14	Captura de sonrisas	La captura de sonrisas está activa.



Cómo tomar fotografías

Cuando la grabadora está en Modo Foto:

✦ Presione  para tomar una fotografía.









En la esquina superior derecha de la pantalla se muestra la cantidad estimada de fotografías disponible en la tarjeta de memoria.

Controles de fotografías

Además de los controles clave que se describen aquí, puede tocar los iconos que se visualizan en la pantalla táctil que se describen más arriba en la Sección “Pantalla Modo Foto”.

Tecla	Acción	Descripción
	Presionar	Tome una fotografía. (También puede tocar la pantalla táctil para tomar una fotografía).

Tecla	Acción	Descripción
	Presionar	Aumenta el nivel de zoom. El indicador de nivel de zoom se mostrará en la esquina inferior derecha de la pantalla LCD. <div data-bbox="1061 319 1476 442"> <i>La calidad de la imagen disminuirá a medida que aumente el nivel de zoom.</i></div>
	Mantener presionado	Aumenta rápidamente el nivel de zoom.
	Presionar	Disminuye el nivel de zoom. El indicador de nivel de zoom se mostrará en la esquina inferior derecha de la pantalla LCD.
	Mantener presionado	Disminuye rápidamente el nivel de zoom.
	Presionar	Encienda o apague la luz de asistencia para situaciones con poca luz.

Tecla	Acción	Descripción
	Presionar	Cambia el modo de "Vista Previa".
	Presionar	Cambia el modo de la grabadora de video.
	Presionar	Acceda al menú de opciones de fotografías.





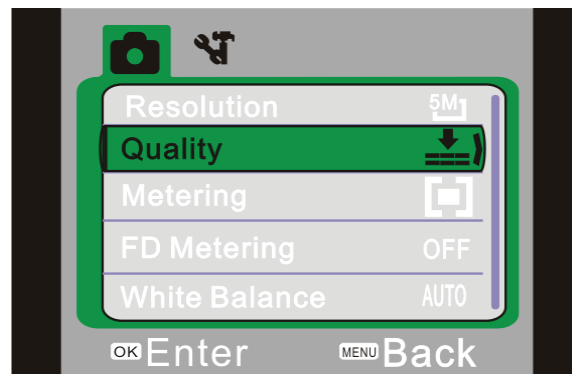

También puede tocar la pantalla táctil para buscar y ajustar las opciones de menú.













Ajustar las opciones de fotografías

Presione MENU para acceder al menú de opciones de fotografías cuando la grabadora de video esté en modo Foto.

- ✦ Presione T o W para buscar los elementos del menú.
- ✦ Presione  para seleccionar el elemento resaltado.
- ✦ Presione MENU (menú) para regresar a la pantalla anterior.

Opción		Descripción
Resolución		La mejor. Toma fotografías con la resolución de más alta calidad de 2592 x 1944. Esto reducirá la cantidad de fotografías disponibles.
		Mejor. Toma fotografías con una resolución de calidad media de 2048 x 1536.
		Estándar. Toma fotografías con la resolución de calidad estándar de 1280 x 1024. Esto aumentará la cantidad de fotografías disponibles.

Opción		Descripción
Calidad		Súper fino. Toma fotografías con compresión baja para imágenes de la mejor calidad. Esto usa la mayor cantidad de espacio en la tarjeta de memoria.
		Fino. Toma fotografías con compresión mediana para obtener imágenes de calidad media.
		Normal. Toma fotografías con compresión alta. Esta opción usa la menor cantidad de espacio en la tarjeta de memoria.
Medición		Central. Determina el nivel de exposición de la zona central de la imagen.
		Multi. Determina el nivel de exposición de zonas múltiples de la imagen.
		Spot. Determina el nivel de exposición desde un pequeño punto hasta el centro de la pantalla.

Opción		Descripción
Medición FD		Medición de detección de rostros. Cuando está activa, la grabadora de video detectará rostros y configurará el nivel de exposición de manera acorde. <i>Encender la Medición FD activará automáticamente la "Detección de rostros".</i>
Balance de blanco	Auto	Auto. Ajusta automáticamente el balance de blanco a fin de lograr un balance de blanco natural.
		Luz de día. Configure el balance de blanco para ajustar a las condiciones de luz de día.
		Nublado. Configure el balance de blanco para ajustar a las condiciones de tiempo nublado.
		Fluorescente. Configure el balance de blanco para ajustar a luz fluorescente.
		Tungsteno. Configure el balance de blanco para ajustar a luz de tungsteno.

Opción		Descripción
Exposición		Ajusta el nivel de exposición de la imagen.
Modo Controlador		Active el temporizador automático o el modo ráfaga. <ul style="list-style-type: none"> • Off (desactivado). Toma una sola fotografía. • Temporizador automático 2 s: Toma una fotografía después de 2 segundos. • Temporizador automático 10 s: Toma una fotografía después de 10 segundos. • Ráfaga: Toma fotografías rápidamente.
Efecto		Aplica efectos de filtros especiales.
Date Stamp (Sello de fecha)		Agregue una superposición a sus fotografías con la fecha (DATE) o la fecha y la hora (D&T).

Opción	Descripción
FaceDetect (Detección de rostros)	Detección de rostros. Cuando está activa, la grabadora de video detectará los rostros y hará foco automáticamente en ellos. Un recuadro verde encerrará los rostros detectados en la pantalla.
SmileCapture (Captura de sonrisas)	Captura de sonrisas. Cuando está activa, la grabadora de video hará foco automáticamente y tomará una foto cuando detecte una sonrisa. Encender la Captura de sonrisas activará automáticamente la "Detección de rostros". <i>Consejo: Configure el Modo controlador en "Ráfaga" para que la grabadora de video tome múltiples fotografías cuando se detecta una sonrisa.</i>

Opción	Descripción
AntiShake	Antisacudida. Cuando está activa, la grabadora de video compensará el movimiento para capturar una imagen nítida. <i>Consejo: Antisacudida puede mejorar sus fotografías en condiciones de poca luz, cuando la velocidad ISO está configurada en baja, o al usar el zoom telescópico. Pruebe usar un trípode si el modo Antisacudida no es suficiente para tomar una buena fotografía.</i>

Opción	Descripción
ISO	<p><i>Velocidad ISO. Cuando está configurada en AUTO (automático), la grabadora de video ajustará automáticamente la sensibilidad del sensor para tomar fotografías con una exposición correcta. También puede ajustar de forma manual la velocidad ISO.</i></p> <p><i>Consejo: Configure ISO más bajo cuando está al aire libre en un día soleado o en cualquier otro entorno bien iluminado (p. ej., ISO 100). Configure ISO más alto en entornos oscuros (p. ej., ISO 400). Las configuraciones de ISO altas pueden producir fotografías con ruido.</i></p>



➤ Modo de Vista Previa

En esta sección, usted:





- ✦ Conocerá los diferentes indicadores que aparecen en la pantalla Modo de vista previa.
- ✦ Aprenderá cómo visualizar y manejar sus películas y sus fotografías en la grabadora de video.

Indicador		Descripción
3	Número de archivo	Archivo actual / Cantidad total de archivos.
4	MENU (MENÚ)	Toque el icono para visualizar el menú de opciones.



Pantalla Modo de vista previa

Indicador		Descripción
1	Modo	Modo de vista previa. Toque el icono con el dedo para cambiar.
2	Modo de Intervalo	 Normal. Ver películas y fotografías normales. Toque en el icono con el dedo para cambiar.
		 Auto. Ver películas que se grabaron con la opción de intervalo de grabación activada.



	Indicador	Descripción
5	Película	Indica que el archivo actual es una película. Presione  (obturador) para reproducir la película. Si no se visualiza un icono, el archivo actual es una fotografía.
6	Anterior	 Toque el icono para visualizar el archivo anterior.
7	Vista en miniatura	 Toque el icono para cambiar a vista en miniatura. Se visualizará una miniatura de cada archivo en una grilla 3 x 3. Toque una miniatura para ver el archivo en modo de pantalla completa. <div data-bbox="379 692 762 968" style="border: 1px solid gray; padding: 10px; margin-top: 10px;"> <p> <i>Los archivos de películas están marcados con un icono de modo película. Los archivos de fotografías que incluyen una nota de voz están marcados con una "M".</i></p> </div>



Indicador		Descripción
8	Comenzar 	Si el archivo actual es una película, toque el icono para iniciar la reproducción.
9	Visualización de diapositivas 	<p>Si el archivo actual es una fotografía, toque el icono para iniciar la visualización de diapositivas. Durante la visualización de diapositivas:</p> <ul style="list-style-type: none"> • Presione T para pausar/reanudar la visualización de diapositivas. • Presione  (obturación) para detener la visualización de diapositivas y regresar al modo de pantalla completa.



 *Las opciones de visualización de diapositivas pueden ajustarse en el menú de opciones de Modo de vista previa cuando se selecciona un archivo de fotografía.*







Indicador		Descripción
10	Siguiente 	Toque el icono para visualizar el archivo siguiente.



Controles del modo de vista previa

Además de los controles clave que se describen aquí, puede tocar los iconos que se visualizan en la pantalla táctil que se describen más arriba en la Pantalla Modo de vista previa.

Tecla	Acción	Descripción
	Presionar	<p>Modo de pantalla completa Inicie la reproducción cuando seleccione un archivo de película. Durante la reproducción de una película:</p> <ul style="list-style-type: none"> • Presione  para pausar/reanudar la película. • Presione T o W para ajustar el nivel de volumen. • Presione DERECHA o IZQUIERDA para buscar rápidamente por la película. • Presione MODE para detener la película y regresar al modo de pantalla completa. <p>Modo de miniatura Muestra el archivo seleccionado en modo de pantalla completa.</p>

Tecla	Acción	Descripción
	Presionar	<p>Modo de pantalla completa Aumenta el nivel de zoom cuando se selecciona una fotografía; presione W para disminuir el nivel de zoom.</p> <div style="border: 1px solid gray; padding: 5px; margin-top: 10px;">  <i>El zoom no funciona en archivos de películas.</i> </div> <p>Modo de miniatura Busca entre los archivos.</p>
	Presionar	<p>Modo de pantalla completa Cambia la vista al modo de vistas en miniatura.</p> <p>Modo de miniatura Busca entre los archivos.</p>
	Presionar	Vea/seleccione el archivo siguiente.
	Presionar	Vea/seleccione el archivo anterior.
	Presionar	Cambia el modo de la grabadora de video.

Tecla	Acción	Descripción
	Presionar	Accede al menú de opciones de vista previa

Ajustar las opciones del Modo vista previa

Presione MENU (menú) para acceder al menú de opciones de vista previa cuando la grabadora de video esté en modo Vista previa.

- ✦ Presione T o W para buscar los elementos del menú.
- ✦ Presione  para seleccionar el elemento resaltado.
- ✦ Presione MENU (menú) para regresar a la pantalla anterior.





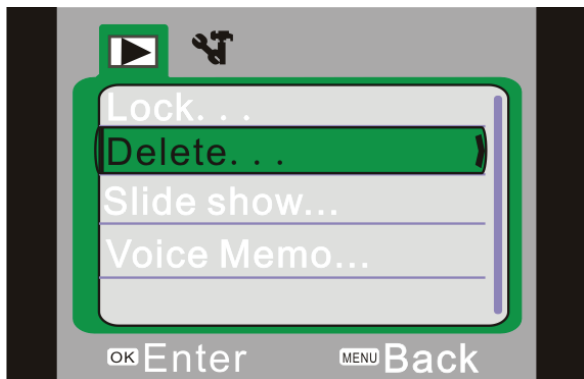

También puede tocar la pantalla táctil para buscar y ajustar las opciones de menú.



Opción	Descripción
Bloqueo	<p>Bloquee un archivo para evitar que se borre.</p> <ul style="list-style-type: none"> • Bloquear/desbloquear uno: Bloquee o desbloquee el archivo actual. • Bloquear todos: Bloquea todos los archivos. • Desbloquear todos: Desbloquea todos los archivos.

Opción	Descripción
Borrar	<p>Borra un archivo.</p> <ul style="list-style-type: none"> • Uno: Borra el archivo actual. • Todos: Borra todos los archivos.
Muestra de imágenes	<p>Configure e inicie la visualización de fotografías como muestra de imágenes.</p> <ul style="list-style-type: none"> • Inicio: Inicia la muestra de fotografías con las opciones anteriormente configuradas. • Intervalo: Cambia el tiempo entre fotografías. • Repetición: Configura para que se repita la muestra de imágenes. <p> <i>Esta opción no está disponible para archivos de video.</i></p>

Opción	Descripción
Efecto	<p>Aplica un efecto especial a la fotografía actual. Se creará una copia de la fotografía con el efecto; la fotografía original no se modificará.</p> <p> Esta opción no está disponible para archivos de video.</p>

Opción	Descripción
Nota de voz	<p>Graba una nota de voz y la agrega a la fotografía actual.</p> <ul style="list-style-type: none"> • Agregar: Graba una nota de voz. Presione  para iniciar la grabación; vuelva a presionar  para detener la grabación y agregarla a la fotografía actual. • Borrar: Elimina la nota de voz de la fotografía actual (si hay una). <p><i>Nota: Las fotografías que contienen una nota de voz están marcadas con un icono de micrófono en modo de pantalla completa y con una "M" en modo miniatura. Presione  para escuchar la nota de voz. Las notas de voz tienen un límite de 30 segundos.</i></p> <p> Esta opción no está disponible para archivos de películas.</p>

↘ Opciones del Sistema

En esta sección, usted:

- ✦ Aprenderá sobre las opciones del sistema de la grabadora de video y para qué sirven.

Español

Cómo ajustar las opciones del sistema

Presione MENÚ (menú) para acceder al menú Opciones y luego presione DERECHO para seleccionar la pestaña Opciones del sistema.

- ✦ Presione T o W para buscar los elementos del menú.
- ✦ Presione  para seleccionar el elemento resaltado.
- ✦ Presione MENU (menú) para regresar a la pantalla anterior.



También puede tocar la pantalla táctil para buscar y ajustar las opciones de menú.

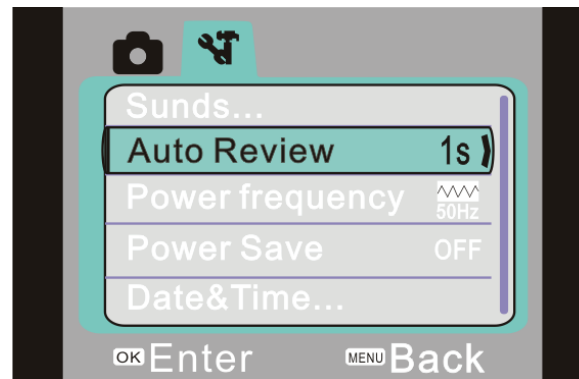

Opción	Descripción
Sonidos	<p>Personalizar las pistas de sonido.</p> <ul style="list-style-type: none"> • Obturador: Enciende y apaga el sonido cuando se toma una fotografía. • Inicio: Personaliza el sonido reproducido cuando se enciende la grabadora. Elija "Ninguno" para apagar el sonido de inicio. • Bip: Enciende y apaga el sonido cuando se presiona una tecla. • Volumen: Configura la potencia de las pistas de sonido.

Opción	Descripción
Vista automática	<p>Luego de tomar una fotografía, la grabadora se puede configurar para que muestre los resultados en pantalla inmediatamente para su visualización.</p> <ul style="list-style-type: none"> • Apagado: Deshabilita la función de vista previa automática. • 1 seg.: Muestra los resultados de la vista previa por un segundo. • 3 seg.: Muestra los resultados de la vista previa por tres segundos.
Frecuencia de alimentación	<p>Cambia la frecuencia de alimentación entre 60 y 50 Hz. Usar 60 Hz en América del Norte.</p>

Opción	Descripción
Ahorro de energía	<p>Cuando la grabadora está inactiva, se puede configurar para que se apague automáticamente y conserve la carga de la batería.</p> <ul style="list-style-type: none"> • 1min.: Apaga la grabadora de video luego de un minuto de inactividad. • 3min.: Apaga la grabadora de video luego de tres minutos de inactividad. • 5 min.: Apaga la grabadora luego de cinco minutos de inactividad.

Opción	Descripción
Fecha y hora	<p>Configuración del reloj del sistema.</p> <ul style="list-style-type: none"> • Presione IZQUIERDA o DERECHA para seleccionar un campo. • Presione los T o W para ajustar el campo seleccionado.

A screenshot of a camera's menu system. At the top, there are icons for a camera and a bird. Below them is a list of settings: 'Sunds...', 'Auto Review 1s', 'Power frequency 50Hz', 'Power Save OFF', and 'Date&Time...'. The 'Date&Time...' option is highlighted with a light blue border. At the bottom, there are 'Enter' and 'Back' navigation buttons.

A screenshot of the date and time settings screen. It displays '01/01/2011 00:01' and 'MM/DD/YYYY' below it. At the bottom, there are 'Enter' and 'Back' navigation buttons.

Opción	Descripción
Idioma	Configura el menú de la pantalla.
Salida de TV	Configura el formato de TV de la señal de salida A/V. <ul style="list-style-type: none">• NTSC: El estándar que se usa en América del Norte y otros lugares.• PAL: El estándar que se usa en Europa y otros lugares.
Formato	Reinicia la tarjeta de memoria instalada. EL FORMATEO BORRARÁ Y DESTRUIRÁ TODOS LOS ARCHIVOS/DATOS. Realice una copia de respaldo de todos los archivos de video y fotografía antes de usar esta función.
Reiniciar todo	Restaura todas las opciones de la grabadora a su estado predeterminado de fábrica.

↘ Conexión a una TV

En esta sección, usted:

- ✦ Aprenderá cómo conectar a un televisor con un cable HDMI para ver sus películas y fotografías.
- ✦ Aprenderá cómo conectar a un televisor con un cable A/V compuesto para ver sus películas y fotografías.

Conectar con HDMI

Para visualizar sus archivos de películas y fotografías usando la conexión de Salida de HDMI de la grabadora de video, usted necesitará:

- ✦ Un televisor u otra pantalla que sea compatible con conexiones HDMI.
- ✦ Un cable mini HDMI a HDMI. El mini HDMI también se conoce como conector HDMI Tipo C.

Nota: Use la conexión de salida HDMI siempre que sea posible.

Para conectar con HDMI:

1. Localice el conector de entrada HDMI del televisor. La mayoría de los televisores tienen más de un conector HDMI; anote el nombre del conector que elija (p. ej., HDMI-3). Conecte el extremo más grande del cable HDMI.
2. Encienda la grabadora de video. Localice el conector de salida HDMI ubicado en el panel delantero de la grabadora de video. (Una cubierta plástica protege el conector HDMI. Retírela para que el conector quede expuesto). Conecte el extremo más pequeño del cable HDMI. La grabadora de video cambiará a modo Vista previa y apagará su pantalla automáticamente.

3. Encienda el televisor. Configure el modo de fuente de entrada del televisor al conector HDMI al que está conectada la grabadora de video (consulte el nombre del conector que anotó en el Paso 1). Cuando el modo de fuente del televisor se haya configurado correctamente, verá la pantalla de la grabadora en la pantalla del televisor.
4. Use los controles del modo Vista previa para reproducir películas o ver fotografías en el televisor.

Nota: Consulte la documentación provista con su televisor en caso de necesitar ayuda para configurar el modo de fuente de entrada.



El formato de salida de video de la grabadora de video se puede cambiar desde el menú Configuraciones del sistema. Por defecto, la grabadora de video está configurada para usarse en Norteamérica (formato NTSC, frecuencia de refresco de 60 Hz). Para obtener más información, consulte la sección "Opciones del sistema".

Conectar con el video compuesto

Para visualizar sus archivos de películas y fotografías usando la conexión de Salida de televisor de la grabadora de video, usted necesitará:

- ✦ Un televisor u otra pantalla que sea compatible con conexiones A/V compuestas RCA.
- ✦ El cable A/V incluido.

Para conectar con el cable A/V:

5. Ubique los conectores de entrada de video compuesto en el televisor.
 - ✦ Conecte el enchufe RCA amarillo del cable en el enchufe de video compuesto del televisor.
 - ✦ Conecte el enchufe RCA blanco del cable en el enchufe blanco de entrada de audio del televisor. (El enchufe rojo no se utiliza.)

6. Encienda la cámara. Conecte el mini enchufe del cable al enchufe de salida A/V ubicado en la parte inferior de la grabadora. La pantalla de la grabadora se apagará automáticamente.
7. Encienda el televisor. Configure el modo de fuente de entrada del televisor para que se muestre la señal de video compuesto. Cuando el modo de fuente del televisor se haya configurado correctamente, verá la pantalla de la grabadora en la pantalla del televisor.
8. Presione MODE en la cámara para cambiar a modo de vista previa. Use el modo de vista previa para reproducir videos o ver fotografías en el televisor.



Consulte la documentación provista con su televisor en caso de necesitar ayuda para configurar el modo de fuente de entrada.



El formato de salida de video de la grabadora se puede cambiar desde el menú Configuraciones del sistema. Por defecto, la grabadora está configurada para usarse en Norteamérica (formato NTSC, frecuencia de refresco de 60 Hz). Para obtener más información, consulte la sección “Configuración de las opciones del sistema”.

↘ Transferencia de Archivos a una Computadora

En esta sección, usted:

- ✦ Aprenderá cómo conectar la grabadora de video a una computadora.
- ✦ Aprenderá cómo transferir películas y fotografías de la grabadora de video a una computadora.

Conexión a una computadora

Conecte la video grabadora a una computadora para guardar películas y fotografías en su computadora.



Si planea instalar el software del CD incluido, instale estos programas ANTES de conectar la grabadora de video a su computadora.

1. Localice el puerto USB en el panel delantero de la grabadora de video. (Una cubierta plástica protege el puerto USB. Retírela para que el conector quede expuesto). Use el cable USB incluido para conectar la grabadora de video en un puerto USB disponible en su computadora.
2. Encienda la grabadora de video; mostrará un icono USB denominado "MSDC". La computadora reconocerá automáticamente la grabadora de video como un disco extraíble.
 - ✦ Si esta es la primera vez que realiza esta conexión, la computadora instalará los controladores del dispositivo automáticamente. Espere hasta que la computadora haya completado la instalación de los controladores antes de continuar.
 - ✦ Si la pantalla muestra un icono de USB

con la etiqueta “PC CAM”, pulse MODE para cambiar al modo MSDC.

- ✧ Si aún no realizó la conexión de la cámara web (PC CAM), verá el mensaje “El software de controlador del dispositivo no se instaló correctamente”. Esto es normal y no afectará el funcionamiento de la grabadora. Este mensaje no aparecerá cuando realice la conexión PC CAM; consulte la sección “Cámara web (PC CAM)” para obtener más información.
3. Siga las indicaciones en la pantalla de la computadora para ver los archivos en la grabadora de video (p. ej., “Abra las carpetas para ver los archivos”).
- ✧ Si no hay indicaciones en pantalla, puede ver los archivos en la grabadora de video en “Mi PC” en una computadora con Windows o en la ventana Finder en Mac OS X.
4. Use los comandos del sistema operativo de su computadora para transferir archivos de la grabadora de video a la computadora, como haría con cualquier disco externo.
- ✧ Use el ratón para arrastrar y soltar archivos de una ventana a la otra
 - ✧ Use el teclado para copiar/pegar archivos (p. ej., Ctrl-C/Ctrl-V)



La grabadora de video debe estar conectada a un puerto USB de la computadora. La grabadora no funcionará con puertos USB de baja potencia diseñados para usar con teclados o ratones.

La primera vez que conecte la cámara a una computadora, a esta le llevará un momento reconocer e instalar los controladores adecuados para la cámara.



Para lograr un mejor rendimiento, conecte la grabadora a un puerto USB 2.0 de alta velocidad de la computadora.

Si su computadora tiene un lector de tarjetas de memoria que admite tarjetas de memoria SD, SDHC o MMC, simplemente puede retirar la tarjeta de memoria de la grabadora de video y colocarla en el lector de tarjetas para transferir/manejar archivos.

↘ Acerca del Software Incluido

En esta sección, usted:

- ✦ Aprenderá para qué deberá usar el software incluido.
- ✦ Aprenderá cómo instalar el software incluido en una computadora.
- ✦ Learn about muvee™ AutoProducer.

Para su conveniencia, se incluye el siguiente software:

- ✦ muvee™ autoProducer 6.1 Basic

muvee autoProducer 6 es el último lanzamiento en la gama del galardonado software de autoProducer. Con más de 100 estilos, tiene muchas formas de personalizar su producción hogareña. Ya sea que intenta crear una muestra de imágenes o una película rápida casera, muvee autoProducer 6 aporta un nivel de simplicidad a la tarea. Agregue sus fotografías y videos, seleccione un estilo y deje que automáticamente cree y sintonice una película al ritmo de la música.

Los requisitos mínimos del sistema para este software son:

- ✦ Una computadora con Windows 7, Windows Vista o Windows XP. Una computadora con unidad óptica de DVD/CD-ROM. Procesador: Intel Pentium III 1 GHz, AMD Athlon, o equivalente con soporte para MMX. Memoria: 512MB de RAM
- ✦ Otros requisitos: Microsoft DirectX 9.0 o superior, Apple QuickTime (para archivos MOV)



Para obtener más información sobre DirectX, visite el sitio Web de ayuda de Microsoft: <http://support.microsoft.com/kb/179113/>.

Para obtener más información sobre Apple QuickTime, visite el sitio Web de Apple: <http://www.apple.com/quicktime/download/>.

Instalación de muvee™ autoProducer

Para instalar muvee autoProducer 6.1 Basic:

Inserte el CD de software incluido en la unidad óptica de DVD/CDROM en la computadora. Cuando la ventana de reproducción automática aparezca en pantalla, haga clic en “Abrir carpeta para ver los archivos”.

Nota: Si no aparece ninguna ventana de reproducción automática, abra el explorador de Windows y haga doble clic en el icono de la unidad de DVD/CD-ROM para ver el contenido.

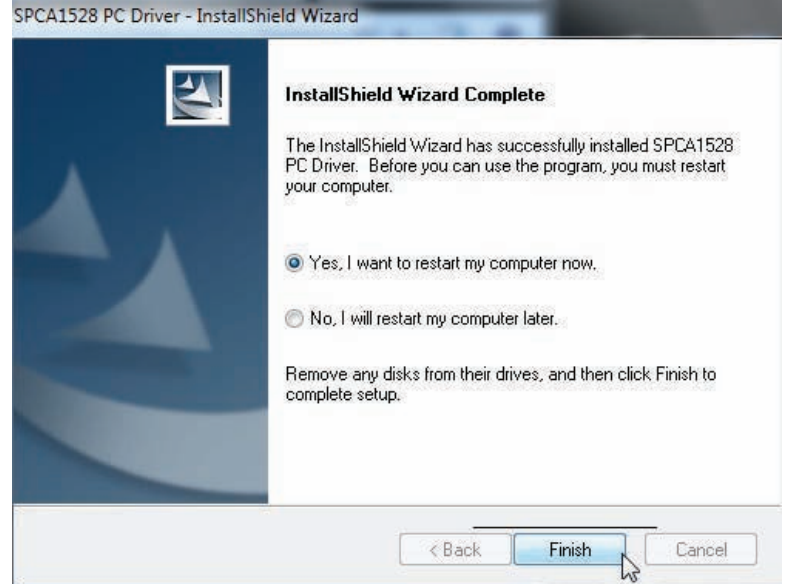

Haga doble clic en la carpeta “muvee” para ver su contenido, luego doble clic en la carpeta “Installer” para ver su contenido.

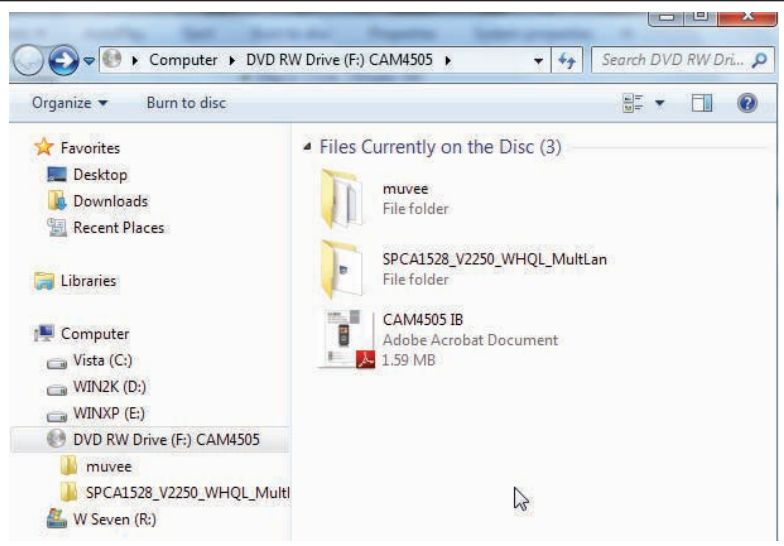

Haga doble clic en el archivo “setup” para comenzar el proceso de instalación

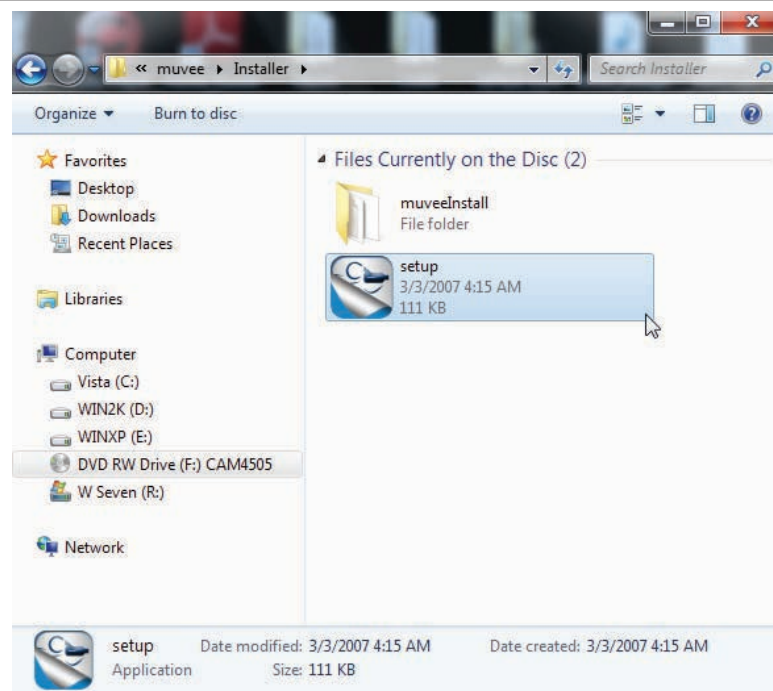

Siga las instrucciones en pantalla para instalar el controlador.

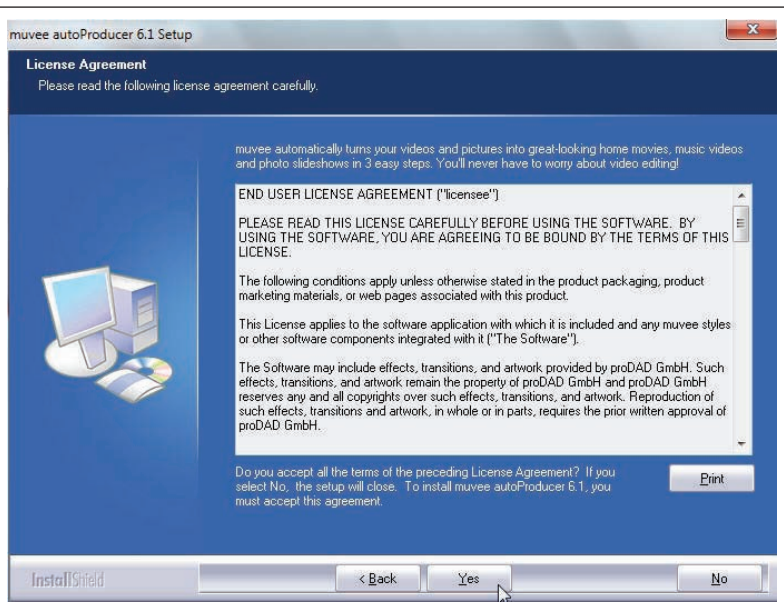

Reinicie la computadora para completar la instalación.

SPCA1528 PC Driver - InstallShield Wizard



InstallShield Wizard Complete

The InstallShield Wizard has successfully installed SPCA1528 PC Driver. Before you can use the program, you must restart your computer.

- Yes, I want to restart my computer now.
- No, I will restart my computer later.

Remove any disks from their drives, and then click Finish to complete setup.

< Back

Finish

Cancel

Uso de muvee™ autoProducer

muvee autoProducer le permite volverse creativo con sus videos y fotografías. Ya sea que intenta crear una muestra de imágenes o una película rápida casera, muvee autoProducer 6 aporta un nivel de simplicidad a la tarea.

Para conocer más sobre muvee autoProducer, presione la tecla “F1” en el teclado para ver los archivos de ayuda (o seleccione “Ayuda” en la barra de menú).



La documentación de ayuda se refiere a la versión completa de autoProducer 6, no a la versión básica incluida. La versión básica de muvee autoProducer 6.1 tiene las siguientes limitaciones

Archivos de video por muvee: 3	Agregar narraciones de voz: No
Fotografías por muvee: 30	Salida MPEG-1 y MPEG-2: No
Pistas de música por muvee: 1	Grabación de DVD: No
Agregar encabezados: No	

Realización de un muvee™

<p>1. Inicie el programa.</p> <p>Desde el menú de inicio de la computadora, haga clic en:</p> <p>All Programs → muvee → muvee autoProducer 6.1 → Home movies made easy!</p>	
<p>2. Encienda la CAM5005 y conéctela a la computadora usando el cable USB provisto.</p>	
<p>3. Presione MODE hasta que la pantalla muestre un icono USB denominado “MSDC”.</p>	
<p>4. Para agregar videos y fotografías de la CAM5005:</p> <p>a. Haga clic en el ícono “Importar del dispositivo”.</p>	 <p>The screenshot shows the 'Video/Pictures' menu in the muvee software. The menu is displayed on a light-colored background with several circular icons. The icon for 'Import video/pictures from a device' is highlighted with a mouse cursor. A tooltip box is visible below the cursor, containing the text 'Import video/pictures from a device'. The muvee logo is visible at the bottom of the interface.</p>

b. Haga clic en “Desde el dispositivo de la cámara”.



c. Use el menú d c. desplegable para seleccionar la CAM5005. La memoria interna aparecerá como primer disco extraíble; la tarjeta SD (en caso de estar cargada) es el segundo disco extraíble

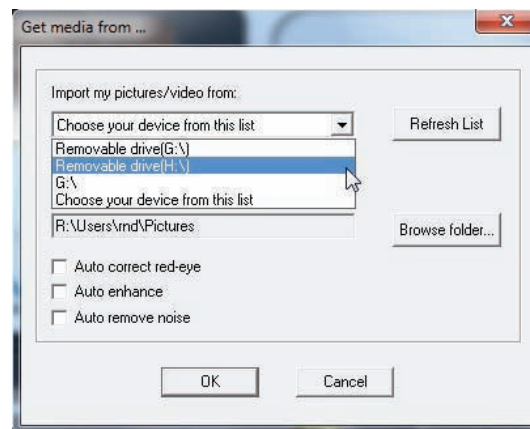

d. Haga clic en “OK”.

5. Para agregar pistas de sonido al proyecto, haga clic en el icono de música.



6. Haga clic en un estilo para elegir un estilo visual para este proyecto.

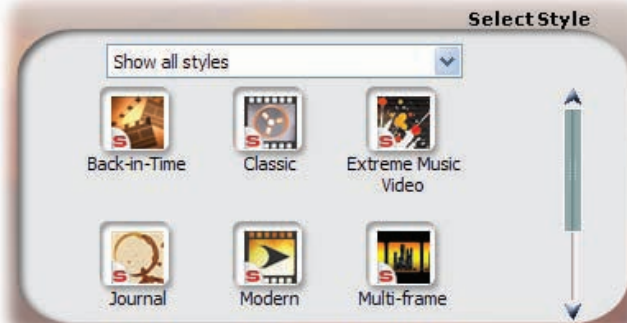

7. Haga clic en el icono “make mvee” (hacer muvee) para finalizar la creación de su muvee.



8. Para guardar y compartir el muvee finalizado, haga clic en el icono muveeShare.



TPara subir videos a YouTube, usted debe contar con una cuenta de YouTube válida. Para inscribirse y obtener una cuenta gratuita, visite: http://www.youtube.com/create_account/.

↘ Función de Cámara Web

Use la grabadora como cámara Web.

La función de cámara Web requiere:

1. Una computadora con Windows 7, Windows Vista o Windows XP.
2. Una computadora con unidad óptica de DVD/CD-ROM.
3. Instalación del controlador de cámara Web incluido.



La CAM5005 admite video sólo en modo de cámara Web; se deshabilita el micrófono integrado.

Instalación del controlador de cámara Web

Para instalar el controlador SPCA1528 PC:

1. Inserte el CD de software incluido en la unidad óptica de DVD/CD-ROM en la computadora. Cuando la ventana de reproducción automática aparezca en pantalla, haga clic en “Abrir carpeta para ver los archivos”.

Nota: Si no aparece ninguna ventana de reproducción automática, abra el explorador de Windows y haga doble clic en el icono de la unidad de DVD/CDROM para ver el contenido.



2. Haga doble clic en la carpeta “SPCA1528_V2250_WHQL_MultLan” para ver su contenido.

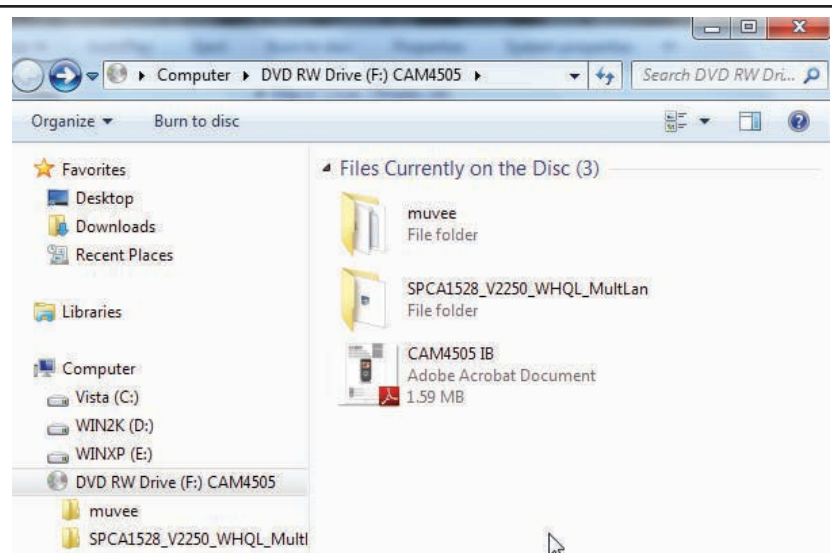

3. Haga doble clic en el archivo “SPCA1528_v2250_WHQL_MultiLan” para iniciar el instalador

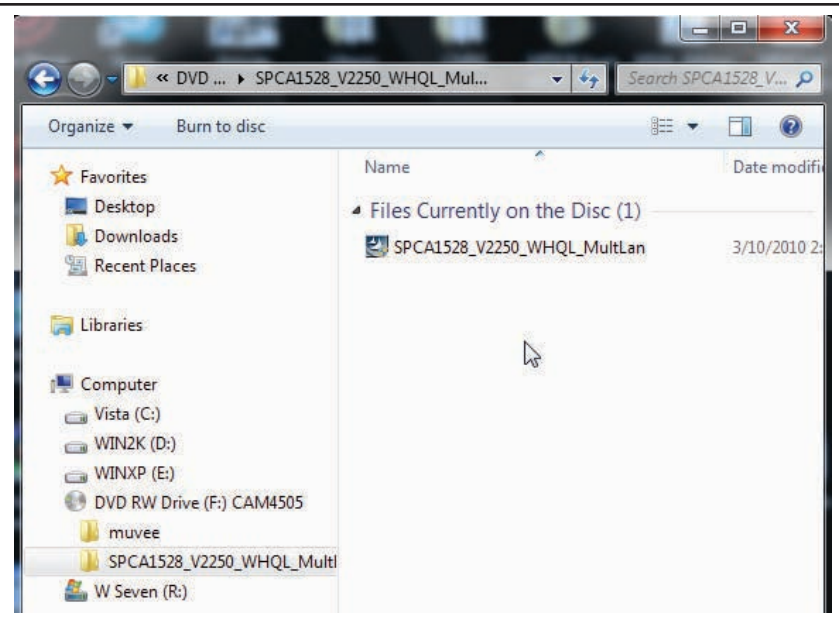

4. Siga las instrucciones en pantalla para instalar el controlador.

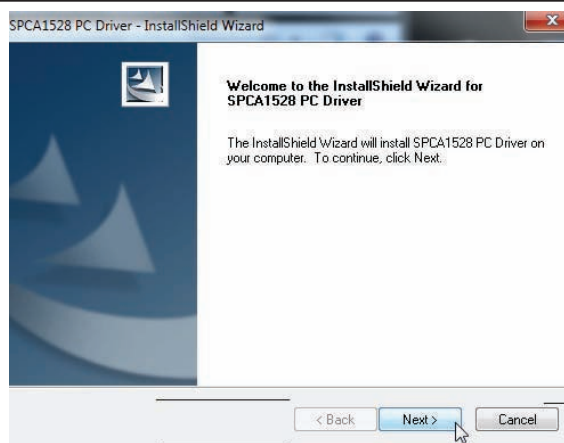

5. Reinicie la computadora para completar la instalación.

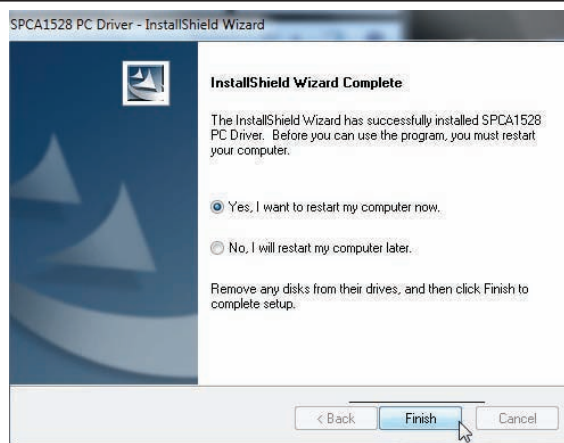

Uso de la cámara Web

Después de instalar el controlador de la cámara Web:

1. Conecte la grabadora a la computadora con el cable USB incluido.
2. Presione MODE hasta que la pantalla de la grabadora muestre un icono USB denominado "PC CAM".
 - ✧ Si esta es la primera vez que realiza esta conexión, la computadora instalará los controladores del dispositivo automáticamente.

Espere hasta que la computadora haya completado la instalación de los controladores antes de continuar



La CAM5005 admite video sólo en modo de cámara Web; se deshabilita el micrófono integrado.

↘ Solución de Problemas y Soporte

Si experimenta un problema con este dispositivo, lea la guía de solución de problemas que se encuentra a continuación y visite nuestro sitio Web www.cobyusa.com para obtener respuestas a preguntas frecuentes (FAQs) y las actualizaciones de firmware. Si estos recursos no resuelven el problema, comuníquese con el Soporte técnico.

Español

Dirección	Coby Electronics Technical Support 150 Knowlton Way Savannah, Georgia 31407
Correo Electrónico	techsupport@cobyusa.com
Sitio Web	www.cobyusa.com
Teléfonos y Horarios	800-727-3592: De Lunes a Viernes, 8:30AM–9:00PM EST Sábados, 9:00AM–5:30PM EST 718-416-3197 De Lunes a Viernes, 8:00AM–5:30PM EST

La cámara no enciende.

- ✦ Verifique que las baterías son correctamente instalada. Los textos de las baterías deben quedar hacia arriba y poder leerse; los contactos dorados deben estar orientados hacia la izquierda.

La cámara no toma fotografías o video.

- ✦ Es posible que la memoria de la cámara o la tarjeta de memoria estén llenas. Borre varios archivos e intente nuevamente.
- ✦ El tipo de tarjeta de memoria puede no ser compatible con la cámara. Asegúrese de que se encuentra utilizando una tarjeta de memoria SD o SDHC de tamaño igual o menor a 16GB.
- ✦ El formato de la tarjeta de memoria puede no ser compatible con la cámara. Asegúrese de que se encuentre utilizando una tarjeta con formato de tipo FAT.

La imagen es borrosa o fuera de foco.

- ✦ Las imágenes o videos borrosos pueden deberse a que la cámara no es sostenida de manera estable durante la grabación. Sostenga firmemente la cámara e intente nuevamente.
- ✦ Las imágenes o videos borrosos pueden deberse a que no hay suficiente luz en el sujeto. Pruebe grabar en un sitio mejor iluminado.

Las imágenes grabadas no son guardadas en la memoria.

- ✦ Las imágenes no se guardarán si la cámara es apagada antes de que el proceso de guardado de la información concluya. Asegúrese de conceder un tiempo adecuado para que la imagen sea guardada por completo antes de apagar la cámara

↘ Especificaciones



Por favor visite nuestra sitio web www.cobyusa.com para obtener información actualizada del producto. Las especificaciones y el manual están sujetos a cambios sin notificación.

Español

Tipo de pantalla	Pantalla táctil TFT LCD de 2,7"
Sensor de imagen	CMOS de 1,3 MP
Resolución de video	HD (1280 x 720) VGA (640 x 480)
Resolución fotográfica	5.0 MP (2592 x 1944) 3.0 MP (2048 x 1536) 1,3 MP (1280 x 1024)
Formato de video	AVI
Formato de fotografía	JPEG
Zoom (Acercar/Alejar)	Digital 4x
Lente	F 3,2; f = 7,2 mm

Asistencia para situaciones con poca luz	Luz LED
Soporte de memoria removible	SD, SDHC, MMC (máx. 32 GB)
Salida A/V	Mini HDMI Compuesta (requiere cable incluido)
Conexión a PC	USB 2.0 Hi-Speed (alta velocidad)
Alimentación	Batería recargable de litio
Dimensiones	4.53 × 2.28 × 1.61 in

↘ Información Importante

	PRECAUCIONES	
ADVERTENCIA: PELIGRO DE ELECTROCUCIÓN. NO ABRIR.		
PRECAUCIÓN: PARA REDUCIR EL RIESGO DE INCENDIO Y CHOQUE ELÉCTRICO, NO RETIRE LA CUBIERTA (O PARTE POSTERIOR) DE LA UNIDAD. PARA REALIZAR EL MANTENIMIENTO, ACUDA ÚNICAMENTE A PERSONAL DE SERVICIO CALIFICADO.		



La figura de relámpago que termina en punta de flecha dentro de un triángulo equilátero tiene por finalidad alertar al usuario de la presencia de “voltaje peligroso” sin aislamiento dentro de la caja del producto que podría tener potencia suficiente para constituir un riesgo de choque eléctrico.



El signo de exclamación dentro de un triángulo equilátero tiene el propósito de advertir al usuario de la presencia de instrucciones de funcionamiento y reparación importantes en el material impreso que acompaña al artefacto.

Para uso de los clientes:

Ingrese a continuación el número de serie que se encuentra en la parte trasera de la unidad. Conserve esta información para referencias futuras.

Model No. _____

Serial No. _____

ADVERTENCIA: Para prevenir el riesgo de descarga eléctrica, no exponga este dispositivo a la lluvia ni a la humedad. Adentro del gabinete se encuentra alto voltaje peligroso. No lo abra.



Para obtener información de reciclaje o eliminación sobre este producto, comuníquese con sus autoridades locales o con la Alianza de Industrias Electrónicas www.eiae.org.

Declaración de la FCC:

Este dispositivo cumple con la Parte 15 de las Normas de la FCC. El funcionamiento está sujeto a las siguientes dos condiciones:

- (1) Este dispositivo puede no causar interferencias perjudiciales, y
- (2) This device must accept any interference received, including interference that may cause undesired operation.

Nota: Este equipo fue probado y cumple con todos los límites para dispositivos digitales clase B, conforme a la Parte 15 de las normas de la FCC. Estos límites fueron diseñados para brindar protección razonable contra la interferencia perjudicial en una instalación residencial. Este equipo genera, emplea y puede irradiar energía de frecuencia de radio y, si no se instala y emplea según las instrucciones, puede ocasionar interferencia perjudicial para las comunicaciones de radio. Sin embargo, no hay ninguna garantía de que no ocurrirá en una instalación en particular. Si este equipo causa interferencia perjudicial para la recepción de radio o televisión, lo cual puede determinarse al apagar o encender el equipo, el usuario puede tratar de corregir la interferencia con una o más de las siguientes medidas:

- Reorientar o reubicar la antena receptora.
- Aumentar la distancia entre el equipo y el receptor.
- Conectar el equipo en un tomacorriente en un circuito diferente del que está conectado el receptor.
- Consultar al distribuidor o a un técnico con experiencia en radio y TV para obtener ayuda.

Se requiere el uso de cable blindado, para cumplir con los límites de la clase B, en la sub parte B de la Parte 15 de las normas de la FCC.

No efectúe cambios ni modificaciones al equipo, excepto en caso de que así lo especifique el manual. Si se deben efectuar tales cambios o modificaciones, se le solicitará que detenga el funcionamiento del equipo.

Consignes de Sécurité Importantes

1. Lea las instrucciones: Deberá leer todas las instrucciones de seguridad y funcionamiento, antes de poner en funcionamiento este producto.
2. Conserve las instrucciones: Deberá conservar las instrucciones de seguridad y funcionamiento para referencia futura.
3. Preste atención a las advertencias: Deberá respetar todas las advertencias contenidas en el producto y en las instrucciones de funcionamiento.
4. Siga las instrucciones: Deberá seguir todas las instrucciones de uso y funcionamiento.
5. Limpieza: Desconecte este producto del tomacorriente de pared antes de la limpieza. No utilice productos de limpieza líquidos o en aerosol. Utilice un paño húmedo para limpiar.
6. Complementos: Utilice sólo complementos recomendados por el fabricante. El uso de otros complementos puede ser peligroso.
7. Agua y humedad: No utilice este producto cerca del agua (por ejemplo: cerca de una bañera, lavatorio, lavaplatos o tina para lavar ropa, en un sótano mojado ni cerca de una piscina o similar).
8. Ventilación: El gabinete posee ranuras y aberturas para asegurar la correcta ventilación del producto y para protegerlo del recalentamiento. Nunca se debe bloquear estos orificios al colocar el producto sobre una cama, sofá, alfombra u otras superficies similares. No se debe colocar este producto en un mueble empotrado, tal como biblioteca o estante, salvo que se proporcione una ventilación correcta o se cumplan las instrucciones del fabricante del producto.
9. Fuentes de alimentación: Este producto debe utilizarse sólo con el tipo de fuente de alimentación indicada en la etiqueta de clasificación. Si no está seguro del tipo de fuente de alimentación de su hogar, consulte con el distribuidor del producto o con la compañía eléctrica local. Para los productos que funcionan a batería o con otras fuentes de alimentación, consulte las instrucciones de funcionamiento.
10. Sobrecarga: No sobrecargue los tomacorrientes, alargues o enchufes de pared, ya que esto puede tener como resultado un riesgo de incendio o descarga eléctrica.
11. Entrada de objetos y líquido: Nunca introduzca objetos de ningún tipo dentro de este producto a través de las aberturas, ya que pueden ponerse en contacto con puntos de voltaje peligrosos o provocar cortocircuitos que ocasionarían incendios o descargas eléctricas. No derrame nunca líquido de ningún tipo sobre el producto.

12. Reparaciones: No intente reparar este producto usted mismo, ya que al abrir o quitar las cubiertas se expondría a voltaje peligroso u otros peligros. Para cualquier reparación, póngase en contacto con el personal técnico calificado.
13. Daños que requieran servicio técnico: Desconecte este producto del enchufe de pared y contáctese con personal técnico calificado en las siguientes situaciones: a) cuando la fuente de alimentación o el enchufe estén dañados; b) si se ha derramado líquido, han caído objetos dentro del producto; c) si el producto ha sido expuesto a lluvia o al agua; d) si el producto no funciona normalmente al seguir las instrucciones de funcionamiento. Ajuste sólo aquellos controles incluidos en las instrucciones de funcionamiento, ya que el ajuste inadecuado de otros controles puede ocasionar daños y requerir con frecuencia un trabajo extenso por parte de un técnico calificado para restaurar el funcionamiento normal del producto; e) si el producto se ha caído o ha sufrido algún daño; f) cuando el producto presenta un cambio marcado en su rendimiento; esto indica que necesita mantenimiento.
14. Piezas de reemplazo: Cuando se requieren piezas de reemplazo, asegúrese de que el servicio técnico haya utilizado las piezas de reemplazo especificadas por el fabricante o que posean las mismas características que la pieza original. Las sustituciones no autorizadas pueden provocar incendio, descarga eléctrica u otros riesgos.
15. Controles de seguridad: Una vez completado el servicio o las reparaciones de este producto, solicite al servicio técnico que realice controles de seguridad para asegurar que se encuentra en condición de funcionamiento correcto.
16. Calor: El producto debe ubicarse lejos de fuentes de calor tales como radiadores, rejillas de aire caliente, estufas u otros productos (incluidos amplificadores) que produzcan calor.

Mantenimiento y Cuidado

1. Mientras la utiliza, sujete la cámara con la correa para la muñeca en todo momento para evitar daños accidentales.
2. Siempre guarde la cámara en el estuche provisto para evitar la aparición de rayas en la pantalla y el lente de la cámara.
3. Para limpiar el lente:
 - ✧ Sople para quitar el polvo de la superficie del lente.
 - ✧ Frote el lente delicadamente con un paño de microfibra especial para la limpieza de lentes/dispositivos ópticos. Si fuera necesario, utilice ÚNICAMENTE limpiador de lentes. **Nunca use solventes orgánicos para limpiar la cámara.**
4. Nunca toque el lente.
5. Si piensa guardar la cámara durante un período prolongado, quítele la batería y conserve la cámara en un lugar seco y oscuro.
6. Esta cámara de video digital es adecuada para entornos con temperaturas de entre 0°-40° C (32°-104° F). No exponga la cámara a temperaturas extremadamente altas, por ejemplo, la de un automóvil estacionado bajo luz solar directa, ni a la humedad excesiva.
7. Para evitar la condensación, guarde la cámara en una bolsa de plástico sellada cuando se desplace de un ambiente frío a uno cálido. Puede extraer la cámara de la bolsa una vez que alcance la temperatura de interiores.

Avisos de Legal y Marcas

Coby es una marca registrada de Coby Electronics Corporation.

Snapp y el logo de Snapp utilizado son marcas registradas de COBY Electronics Corporation.

El logo de YouTube utilizado es marca registrada de Google, Inc.

muvee y el logo de muvee son marcas comerciales de muvee Technologies Pte.. Ltd., Inc.

SDHC es marca registrada de SD Card Association.

USB es una marca registrada de USB Implementers Forum, Inc.

Todas las demás marcas y logotipos son propiedad de sus respectivos dueños a menos que se indique lo contrario.

↘ Table des Matières

MERCI.....	144	MODE PHOTO	161
Dans la Boîte.....	144	Écran du mode Photo	162
CAMÉSCOPE EN UN COUP D'OEIL.....	145	Prendre des Photos	165
Vue de face.....	145	Commandes Photo.....	165
Vue arrière	147	Réglage des options Photo.....	166
Vue de gauche.....	149	MODE VISUALISATION.....	171
Vue de droite.....	150	Écran du mode Visualisation.....	171
POUR DÉMARRER.....	151	Réglage des options de visualisation	175
Chargement d'une Carte Mémoire	151	OPTIONS SYSTÈME	178
Installation de pile.....	152	Régler les Options Système	178
Mise en marche/Arrêt du caméscope....	153	BRANCHEMENT SUR UN TÉLÉVISEUR.....	182
Choisir un Mode	153	Se connecter avec HDMI.....	182
MODE FILM	154	Se connecter avec la vidéo composite	183
Écran du mode Film.....	155	TRANSFERT DE FICHIERS À UN ORDINATEUR	185
Tourner des Films	157	Se connecter à un Ordinateur	185
Commandes Film	157		
Réglage des options Film.....	158		

A PROPOS DU LOGICIEL INCLUS	188
Installation de muvee™ autoProducer ...	189
Utilisation de muvee™ autoProducer.....	194
Créer un muvee™ (film)	195
FONCTION DE WEB CAMERA	198
Installation du Pilote de Webcaméra.....	199
Comment Utiliser la Webcaméra.....	203
DÉPANNAGE ET ASSISTANCE.....	204
SPÉCIFICATIONS.....	206
DÉCLARATIONS DE SÉCURITÉ ET RÈGLEMENT.....	207

↘ Merci

Merci d'avoir acheté ce produit de Coby Electronics. Pour des performances et une sécurité optimales, veuillez lire attentivement ce manuel. Avant de brancher, d'utiliser ou d'ajuster ce produit, veuillez lire toutes les instructions. Gardez ce manuel pour référence future.

Dans la Boîte

Vérifiez que les articles mentionnés ci-dessous sont présents dans l'emballage. Si l'un de ces articles est manquant, veuillez contacter votre revendeur.

- ✦ Caméscope CAM5005
- ✦ Câble A/V
- ✦ Câble USB
- ✦ Dragonne
- ✦ Pochette
- ✦ CD d'installation
- ✦ Mode d'emploi



Ce paquet peut contenir des sacs en plastique ou d'autres matériaux qui constituent un danger pour les enfants. Assurez-vous d'éliminer, en toute sécurité, tous les matériaux d'emballage après l'ouverture.

↘ Caméscope en un Coup d'Oeil

Dans cette section, vous pourrez :

- ✦ • En savoir plus sur le caméscope et sur ce que chaque partie fait.

Vue de face

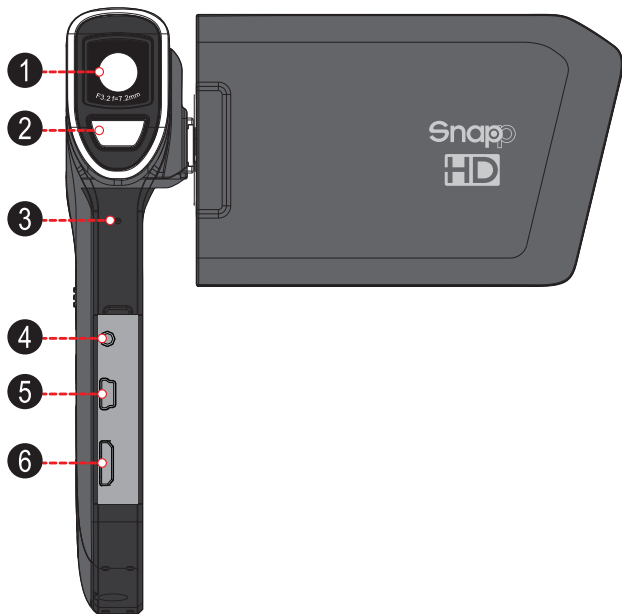

Partie		Description
1	Objectif	Pointez l'objectif vers le sujet que vous voulez enregistrer. Évitez de toucher ou de rayer la surface de l'objectif.
2	Flash	Améliore la qualité de l'image dans des situations de faible éclairage.
3	Micro	Enregistre le son. Évitez de couvrir le micro pendant le tournage d'un film avec le caméscope.
4	Sortie télé	Utilisez avec le câble A/V inclus pour connecter le caméscope à un téléviseur ou à un autre affichage.

Partie		Description
5	Alimentation/ Port USB	Branchez à un ordinateur en utilisant le câble USB pour recharger le caméscope ou pour transférer des fichiers à partir du caméscope. (Vous pouvez également utiliser un adaptateur de courant pour recharger le caméscope.)
6	Prise HDMI (Type C min)	Utilisez avec le câble A/V inclus pour connecter le caméscope à un téléviseur ou à un autre affichage.

Vue arrière

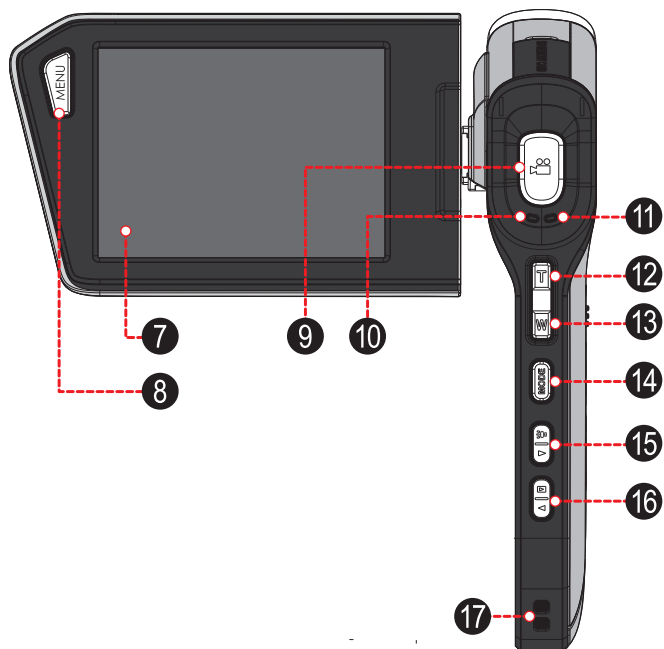

Partie		Description
7	Ecran LCD (ACL) tactile	Affiche l'image capturée par l'objectif ainsi que l'état du système et les menus. Contrôle votre caméscope en touchant des icônes, boutons, et items du menu affichés à l'écran.
8	MENU	Appuyez sur MENU pour afficher un menu des paramètres des options du caméscope.
9	Obturbateur 	Appuyez sur MENU pour afficher un menu des paramètres des options du caméscope. Appuyez sur pour prendre une photo.
10	Charger la lumière	S'allume rouge quand le caméscope est en train de se recharger. (Brancher à un ordinateur ou autre source d'alimentation USB pour recharger.)
11	Lumière active	S'allume rouge quand le caméscope est en train de se recharger.

Partie		Description
12	T (Téléscopique)	Vous pouvez effectuer un zoom pendant le tournage d'un film ou pendant une photo.
13	W (Large)	Vous pouvez effectuer un zoom arrière pendant le tournage d'un film ou pendant une photo.
14	MODE	Vous pouvez basculer entre les modes Film, Photo, et Visualisation.
15	DROITE/ Lampe	Activer ou désactiver la lampe d'assistance à éclairage faible. Sélectionnez le prochain article du menu.
16	GAUCHE / Visionnement	Vous pouvez choisir la qualité d'enregistrement pendant le tournage d'un film ou pendant une photo. Sélectionnez le prochain article du menu.
17	Monture de Dragonne	Fixez la dragonne incluse ici.

Vue de gauche

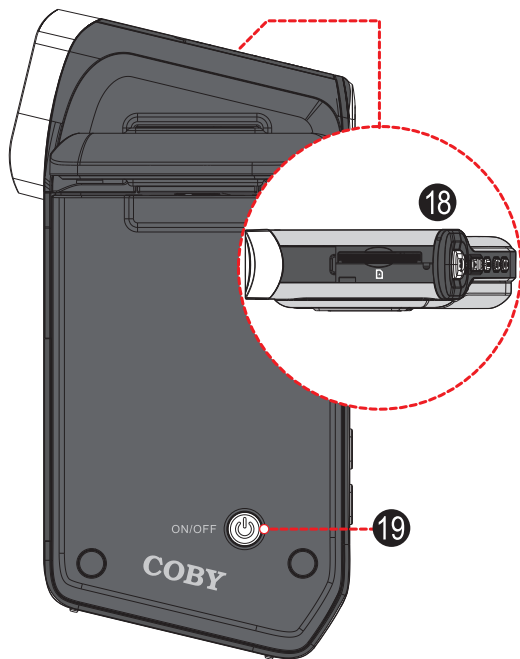

Partie		Description
18	Fente de Carte Mémoire	Chargez des cartes mémoire SD ou SDHC ici. Alignez l'orientation de la carte avec la marque sur le caméscope.
19	MISE EN MARCHÉ/ ARRÊT	 Appuyez dessus et maintenez ce bouton enfoncé pour allumer le caméscope. Appuyez dessus pour éteindre le caméscope.

Vue de droite

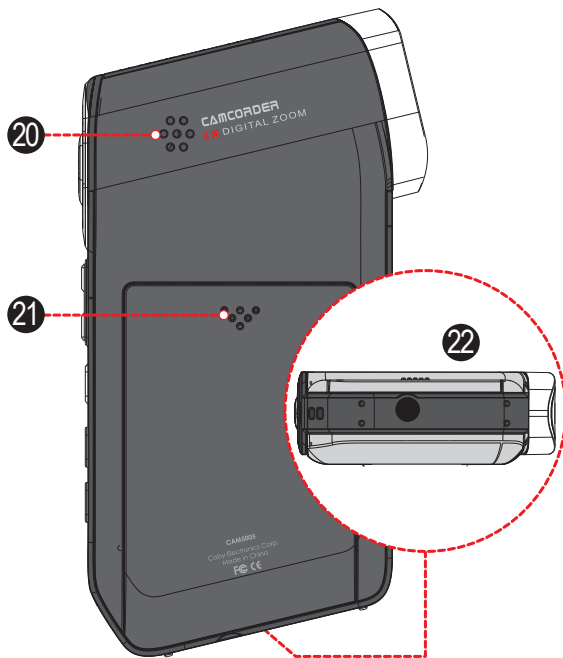

Partie		Description
20	Haut-parleur	Fourni le son lors de la visualisation des films sur le caméscope.
21	Cache du compartiment à piles	Faites glisser le cache pour avoir accès au compartiment à piles.
22	Fixation trépied	Attachez un trépied optionnel ici.

➤ Pour Démarrer

Dans cette section, vous pourrez :

- ✦ Apprendre à choisir et à charger une carte mémoire.
- ✦ Apprendre comment installer et recharger la pile.
- ✦ Apprendre à mettre le caméscope en marche.
- ✦ Apprendre à basculer entre les modes film, photo, et visualisation.

Chargement d'une Carte Mémoire

Le caméscope enregistre sur des cartes mémoires SD, SDHC ou MMC (maximum 32 Go).

Charger une carte mémoire en l'insérant dans la fente mémoire au dessus du caméscope (retirez le couvercle de protection pour avoir accès à la fente). Assurez-vous de charger la carte dans la direction indiquée par la marque sur le caméscope. Appuyez

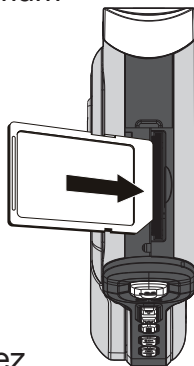

sur la carte mémoire pour la faire rentrer dans la fente jusqu'à ce qu'elle s'enclenche en place.

Pour retirer la carte mémoire, appuyez davantage sur la fente, puis relâchez. La carte sortira de la fente



Si votre carte mémoire dispose d'un commutateur de protection à l'écriture, assurez-vous que le commutateur est réglé sur la position « Unlock » (déverrouillé).



Pour éviter la corruption de données, éteignez le caméscope avant d'insérer ou de retirer une carte mémoire. N'essayez pas de placer un objet autre qu'une carte mémoire compatible dans la fente de carte mémoire. Une carte mémoire compatible devrait se glisser facilement dans la fente de carte mémoire. Si vous rencontrez une résistance, n'essayez pas de forcer la carte à rentrer.

Évitez de toucher les contacts en métal de la carte mémoire.

Installation de pile

Le caméscope utilise une pile rechargeable pour le fonctionnement.

1. Retirez le couvercle du compartiment à piles en le faisant glisser vers la base du caméscope.

2. Chargez la pile rechargeable incluse dans le compartiment. Assurez-vous que les contacts d'or de la pile et du compartiment se touchent. Le texte imprimé sur la batterie devrait être face vers le haut.
3. Remettez le couvercle du compartiment à piles et faites-le glisser jusqu'à ce qu'il soit en place.



Les piles utilisées dans cet appareil peuvent présenter un danger d'incendie ou de brûlure chimique si elles sont malmenées. Ne pas connecter de manière inappropriée. Ne pas jeter dans un feu ou laisser sous une chaleur excessive. Ne pas écraser, percer, ou incinérer. Ne pas court-circuiter de contacts externes.

Les piles utilisées devraient être jetées en toute sécurité. Conservez les piles hors de portée des enfants.

Mise en marche/Arrêt du caméscope



Pour mettre le caméscope en marche, appuyez sur  et maintenez ce bouton enfoncé. Le caméscope se mettra automatiquement à vérifier si une carte mémoire a été chargée.

Pour éteindre le caméscope, appuyez sur .

Choisir un Mode

Le caméscope dispose de trois modes. Appuyez sur MODE pour basculer entre ceux-ci.

L'icône de mode affichée sur le coin gauche supérieur de l'écran indique le mode actuel du caméscope. (Vous pouvez également peser sur cette icône pour changer de mode.)







Icône	Mode	Fonction
	Film	Pour tourner des films.
	Photo	Pour prendre des photos.
	Visualisation	Pour visualiser des fichiers film et photo sur le caméscope.



↘ Mode Film

Dans cette section, vous pourrez :





- ✦ En savoir plus sur les différents indicateurs affichés sur l'écran du mode Film.
- ✦ Apprendre à tourner des films avec votre caméscope.
- ✦ En apprendre sur les options de prise vidéo et comment les ajuster.

Écran du mode Film

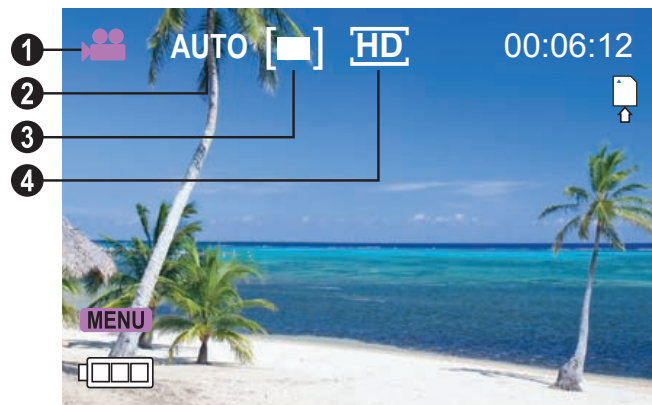
Indicateur		Description
1	Mode	Mode Film. Pesez sur l'icône avec votre doigt pour effectuer le changement.
2	Équilibre des Blancs	Auto Auto. Pesez sur l'icône avec votre doigt pour effectuer le changement.
		 Lumière du jour.
		 Nuageux.
		 Fluorescent.
		 Tungstène.
3	Metering	 Centre. Pesez sur l'icône avec votre doigt pour effectuer le changement.
		 Multi.
		 Spot.

Indicateur		Description
4	Taille de film	 HD. Enregistre à une résolution de 1280 x 720.
		 VGA. Enregistre à une résolution de 640 x 480.



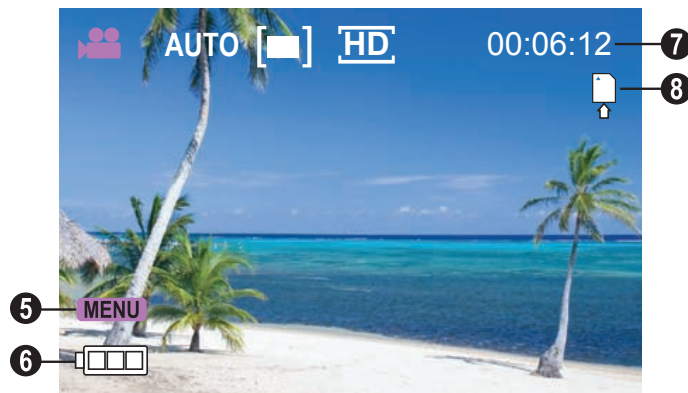

Indicator		Description
5	MENU 	Pesez sur l'icône pour afficher les options du menu.
6	 Plein	Affiche la quantité de temps d'enregistrement restant lorsque l'enregistrement est arrêté. Affiche le temps d'enregistrement écoulé lors de l'enregistrement.
	 Moitié	
	 Bas	
7	Minuterie	
8	Carte Mémoire	Indique qu'une carte mémoire a été chargée.



Tourner des Films

Quand le caméscope est en mode Film :

- ✦ Appuyez sur  pour démarrer l'enregistrement d'un film.
- ✦ Appuyez sur  pour arrêter l'enregistrement et sauvegarder le film.



L'enregistrement s'arrêtera automatiquement lorsque la carte mémoire est pleine.









Quand le caméscope enregistre, le montant total de temps d'enregistrement écoulé est affiché dans le coin supérieur droit de l'écran LCD (ACL).

Lorsque le caméscope n'enregistre pas, le temps d'enregistrement disponible estimé sera affiché dans le coin supérieur droit.

Commandes Film

En plus des contrôles clés décrits ici, vous pouvez appuyer sur les icônes décrites à la section "Écran du mode Film" ci-dessus.

Touche		Action
	Appuyer dessus	Démarre ou arrête l'enregistrement d'un film. (Vous pouvez également peser sur l'écran tactile pour prendre une photo.)
	Appuyer dessus	Augmente le niveau du zoom. L'indicateur du niveau d'agrandissement sera affiché sur le coin inférieur droit de l'écran LCD (ACL). <div data-bbox="1050 669 1481 792" style="border: 1px solid gray; padding: 5px;"> <i>La qualité de l'image diminuera d'autant que le niveau d'agrandissement augmentera.</i></div>
	Maintenir Enfoncé	Augmente le niveau du zoom rapidement.

Touche	Action	
	Appuyer	Diminue le niveau du zoom. L'indicateur du niveau d'agrandissement sera affiché sur le coin inférieur droit de l'écran LCD (ACL).
	Maintenir Enfoncé	Diminue le niveau du zoom rapidement.
	Appuyer	Activer ou désactiver la lampe d'assistance à éclairage faible.
	Appuyer	Changer pour la mode «Visualisation».
	Appuyer	Change le mode du caméscope.
	Appuyer	Accès au menu des options Film.

Réglage des options Film

Appuyez sur MENU pour accéder au menu des options film lorsque le caméscope est en mode Film.

- ✦ Appuyez sur T ou W pour naviguer à travers les éléments de menu.
- ✦ Appuyez sur  pour sélectionner l'élément surligné.
- ✦ Appuyez sur MENU pour revenir à l'écran précédent.





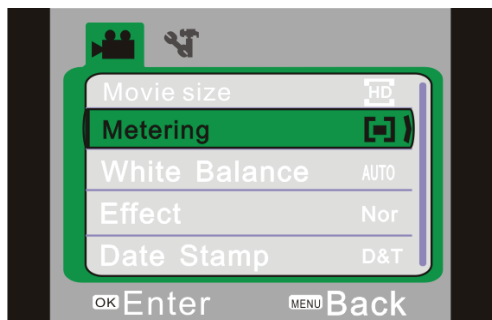

Vous pouvez également peser sur l'écran tactile pour naviguer et ajuster les options du menu.



Option	Description	
Intervalle d'enregistrement	OFF	Enregistrer des images fixes aux intervalles sélectionnés. Utilisez cette option pour créer des films en accéléré. L'Enregistrement à intervalles créera de gros fichiers; votre carte mémoire devra avoir suffisamment d'espace libre pour que l'option Enregistrement à intervalles soit active.
	3min	
	5min	
	10min	
Mesurage	Centre. Déterminez le niveau d'exposition à partir de la zone centrale de l'image.	
	Multi. Déterminez le niveau d'exposition à partir de multiples zones de l'image.	
	Spot. Déterminez le niveau d'exposition à partir d'un petit point au centre de l'écran.	

Option	Description		
Taille de film	<table border="1"> <tr> <td> HD. Enregistrez des films à la résolution de 1280 x 720 de la plus haute qualité. Cela réduira le temps d'enregistrement disponible.</td> </tr> <tr> <td> VGA. Enregistrez des films à une résolution de 640 x 480 de qualité inférieure. Cela augmentera le temps d'enregistrement disponible.</td> </tr> </table>	HD. Enregistrez des films à la résolution de 1280 x 720 de la plus haute qualité. Cela réduira le temps d'enregistrement disponible.	VGA. Enregistrez des films à une résolution de 640 x 480 de qualité inférieure. Cela augmentera le temps d'enregistrement disponible.
HD. Enregistrez des films à la résolution de 1280 x 720 de la plus haute qualité. Cela réduira le temps d'enregistrement disponible.			
VGA. Enregistrez des films à une résolution de 640 x 480 de qualité inférieure. Cela augmentera le temps d'enregistrement disponible.			

Option		Description
Équilibre des Blancs	Auto	Auto. Ajuste automatiquement l'équilibre des blancs afin de parvenir à un équilibre naturel des couleurs.
		Lumière du jour. Règle l'équilibre des blancs pour s'ajuster à la lumière du jour.
		Nuageux. Règle l'équilibre des blancs pour s'ajuster à des conditions nuageuses.
		Fluorescent. Règle l'équilibre des blancs pour s'ajuster à une lumière fluorescente.
		Tungstène. Règle l'équilibre des blancs pour s'ajuster à une lumière tungstène.
Effet		Pour appliquer des effets de filtre spéciaux.









Option	Description
Timbre de la date	Enregistrer des films avec le timbre de la date/heure en surimpression.



Mode Photo

Dans cette section, vous pourrez :







- ✦ En savoir plus sur les différents indicateurs affichés sur l'écran du mode Photo.
- ✦ Apprendre à prendre des photos avec votre caméscope.
- ✦ En apprendre sur les options de prise vidéo et comment les ajuster.

Écran du mode Photo



Indicateur		Description	
1	Mode	Mode Photo. Pesez sur l'icône avec votre doigt pour effectuer le changement.	
2	Équilibre des Blancs	AUTO AUTO	Auomatique. Pesez sur l'icône avec votre doigt pour effectuer le changement.
			Lumière du jour.
			Nuageux.
			Fluorescent.
			Tungstène.
3	Mesurage		Centre. Pesez sur l'icône avec votre doigt pour effectuer le changement.
			Multi.
			Spot.
4	Exposition	 Affiche la valeur actuelle de l'exposition. Pesez sur l'icône avec votre doigt pour effectuer le changement.	

Indicateur		Description
5	Résolution	 Enregistrez à une résolution de 2592 x 1944. Pesez sur l'icône avec votre doigt pour modifier.
		 Enregistre à une résolution de 2048 x 1536.
		 Enregistre à une résolution de 1280 x 1024.

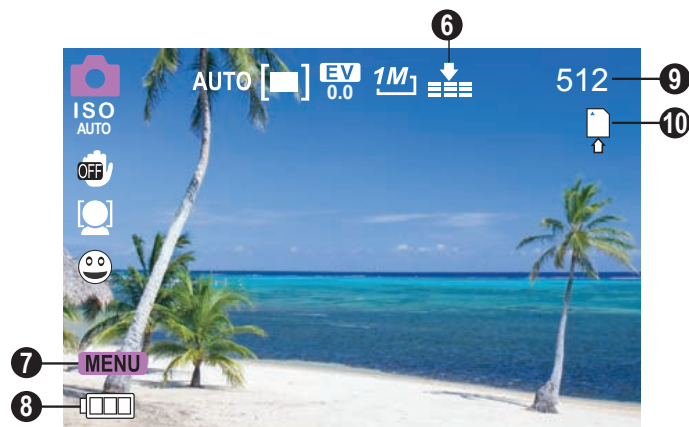

Indicator		Description	
6	Qualité		Super fin. Pesez sur l'icône avec votre doigt pour effectuer le changement.
			Fine
			Normale
7	MENU		Pesez sur l'icône pour afficher les options du menu.
8	Niveau de batterie		Plein
			Moitié
			Bas
9	Compteur		Affiche le nombre de photos qui peuvent être prises.
10	Carte Mémoire		Indique qu'une carte mémoire a été chargée.



Indicator		Description
11	Vitesse ISO	Affiche le paramètre de vitesse ISO actuelle.
12	Antivibration	 Le mode antivibration est actif.
		 Le mode antivibration est actif.
13	Détection des visages	La capture des sourires est activée.
14	Capture des sourires	La capture des sourires est activée.



Prendre des Photos

Quand le caméscope est en mode Photo :

✦ Appuyez sur  pour prendre une photo.









Le nombre estimé de photos disponibles sur la carte mémoire est affiché sur le coin droit supérieur de l'écran.

Commandes Photo

En plus des contrôles clés décrits ici, vous pouvez appuyer sur les icônes décrites à la section «Écran du mode Photo» ci-dessus, sur l'écran tactile.

Touche	Action	Fonction
	Appuyer dessus	Prendre une photo. (Vous pouvez également peser sur l'écran tactile pour prendre une photo.)

Touche	Action	Fonction
	Appuyer dessus	Augmente le niveau du zoom. L'indicateur du niveau d'agrandissement sera affiché sur le coin inférieur droit de l'écran LCD (ACL). <div data-bbox="1077 364 1492 476"> <i>La qualité de l'image diminuera d'autant que le niveau d'agrandissement augmentera.</i></div>
	Maintenir Enfoncé	Augmente le niveau du zoom rapidement.
	Appuyer dessus	Diminue le niveau du zoom. L'indicateur du niveau d'agrandissement sera affiché sur le coin inférieur droit de l'écran LCD (ACL).
	Maintenir Enfoncé	Diminue le niveau du zoom rapidement.
	Appuyer dessus	Activer ou désactiver la lampe d'assistance à éclairage faible.

Touche	Action	Fonction
	Appuyer dessus	Changer pour la mode «Visualisation».
	Appuyer dessus	Change le mode du caméscope.
	Press	Accès au menu des options photo.

Réglage des options Photo

Appuyez sur MENU pour accéder au menu des options photo lorsque le caméscope est en mode Photo.

- ✦ Appuyez sur T ou W pour naviguer à travers les éléments de menu.
- ✦ Appuyez sur  pour sélectionner l'élément surligné.
- ✦ Appuyez sur MENU pour revenir à l'écran précédent.





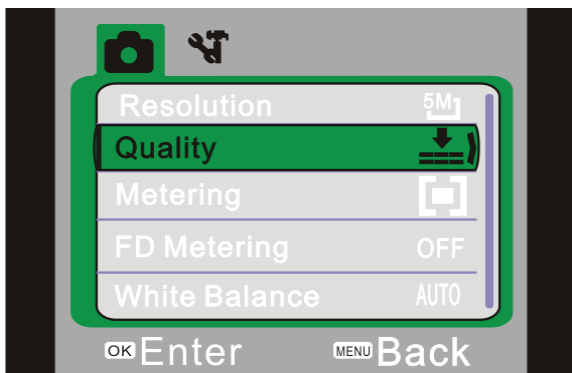

Vous pouvez également peser sur l'écran tactile pour naviguer et ajuster les options du menu.



Option		Description
Résolution	<u>5M</u>	Optimale. Enregistrez des photos à la résolution de 2592 x 1944 de la plus haute qualité. Cela réduira le nombre de photos disponibles.
	<u>3M</u>	Excellente Enregistrer des photos d'une résolution de qualité moyenne de 2048 x 1536.
	<u>1M</u>	Standard Enregistrez des photos à la résolution de 1024 x 1280 de la plus haute qualité. Cela réduira le nombre de photos disponibles.

Option	Description	
Qualité		Super fine. Enregistrez des photos avec une faible compression pour des images de meilleure qualité. Cela utilise la plus grande quantité d'espace sur la carte mémoire.
		Fine. Enregistrez des photos avec une compression moyenne pour des images de moyenne qualité.
		Normale. Enregistrez des photos avec une compression élevée. Cela utilise le moins d'espace sur la carte mémoire.
Mesurage		Centre. Déterminez le niveau d'exposition à partir de la zone centrale de l'image.
		Multi. Déterminez le niveau d'exposition à partir de multiples zones de l'image.
		Point central. Déterminez le niveau d'exposition à partir d'un petit point au centre de l'écran.

Option		Description
Mesurage FD		Mesurage de la détection des visages. Lorsqu'actif, le caméscope détectera les visages et établira le niveau d'exposition correspondant. <i>Activer le Mesurage FD activera automatiquement la « détection des visages ».</i>
Équilibre des Blancs	Auto	Auto. Ajuste automatiquement l'équilibre des blancs afin de parvenir à un équilibre naturel des couleurs.
		Lumière du jour. Règle l'équilibre des blancs pour s'ajuster à la lumière du jour.
		Nuageux. Règle l'équilibre des blancs pour s'ajuster à des conditions nuageuses.
		Fluorescent. Règle l'équilibre des blancs pour s'ajuster à une lumière fluorescente.
		Tungstène. Règle l'équilibre des blancs pour s'ajuster à une lumière tungstène.

Option		Description
Exposition		Règle le niveau d'exposition de l'image.
Mode Pilote		Active la minuterie automatique ou le mode rafale. <ul style="list-style-type: none"> • Off (éteint). Prendre une photo. • Minuterie Automatique 2s : Prendre une photo après 2 secondes. • Minuterie Automatique 10s : Prendre une photo après 10 secondes. • Rafale. Pour prendre des photos rapidement.
Effet		Pour appliquer des effets de filtre spéciaux.
Timbre à date		Ajoutez une surimpression sur vos photos avec la date (DATE) ou la date et l'heure (D&H).

Option	Description
Détection des visages	Détection des visages. Lorsqu'activé, le caméscope détectera et se centrera automatiquement sur les visages. Une boîte verte encadrera les visages détectés à l'écran.
Capture des sourires	Capture des sourires. Lorsqu'activé, le caméscope se centrera et prendra et prendra la photo automatiquement, selon le moment où un sourire est détecté. Activer le Mesurage FD activera automatiquement la « détection des visages ». <i>Conseil : Établissez le mode Pilote à « Rafale » pour que le caméscope prenne plusieurs photos lorsqu'un sourire est détecté.</i>

Option	Description
Antivibration	Antivibration. Lorsqu'actif, le caméscope compensera le mouvement de manière à capturer une image stable. <i>Conseil : L'Anti-vibration peut améliorer vos photos prises dans des conditions d'éclairage faible, lorsque la vitesse ISO est basse, ou lorsque vous utilisez le grossissement télescopique. Essayez d'utiliser un trépied si l'antivibration n'est pas suffisant pour prendre de bonnes photos.</i>

Option	Description
ISO	<p>Vitesse ISO. Lorsqu'établi à AUTO, le caméscope ajustera automatiquement la sensibilité du capteur de manière à prendre des photos avec une bonne exposition. Vous pouvez également ajuster la vitesse ISO manuellement.</p> <p><i>Conseil : Baissez la vitesse ISO lorsque vous êtes à l'extérieur par un jour ensoleillé ou dans des environnements bien exposés à la lumière (ex. : ISO 100). Set ISO higher in dark environments (e.g., ISP 400). Les valeurs ISO élevées peuvent entraîner des photos avec beaucoup de bruit.</i></p>

Mode Visualisation

Dans cette section, vous pourrez :





- ✦ En savoir plus sur les différents indicateurs affichés sur l'écran du mode Visualisation.
- ✦ Apprendre à visualiser et gérer vos films et photos sur le caméscope.

Écran du mode Visualisation





Indicateur		Description
1	Mode	Mode Visualisation. Pesez sur l'icône avec votre doigt pour effectuer le changement.
2	Mode intervalle d'enregistrement	Normal. Parcourir les films normaux et des photos. Appuyez sur l'icône avec votre doigt pour changer.
		Car. Parcourir des films enregistrés avec l'option Intervalle d'enregistrement est activée.
3	File Number	Current file / Total number of files.

Indicateur		Description
4	MENU	Pesez sur l'icône pour afficher les options du menu.



Indicateur		Description
5	Film	Indique que le fichier actuel est un film. Appuyez sur  pour lire le film. Si aucune icône n'est présente, le fichier actuel est une photo.
6	Précédent	 Pesez sur l'icône pour afficher les options du menu.
7	Icône	 Pesez sur l'icône pour changer vers le visionnement par onglet. Un onglet de chaque fichier est affiché dans une grille 3x3. Pesez sur un onglet pour visionner un fichier en mode plein écran. <div style="border: 1px solid gray; padding: 5px; margin-top: 10px;"> <p> <i>Les fichiers de film sont marqués avec une icône propre au mode Film. Les fichiers Photo incluant un mémo vocal sont marqués de la lettre «M».</i></p> </div>









Indicateur		Description
8	Lecture 	Si le fichier concerné est un film, pesez sur l'icône pour la lecture.
9	Diaporama 	<p>Si le fichier concerné est un film, pesez sur l'icône pour la lecture. Pendant le diaporama :</p> <ul style="list-style-type: none"> • Pesez sur T pour interrompre/ poursuivre le panorama. • Appuyez sur  pour arrêter la vidéo et retourner en mode plein écran. <div style="border: 1px solid gray; padding: 5px; margin-top: 10px;"> <p> <i>Les options de panorama peuvent être ajustées dans les options du mode Visionnement lorsqu'un fichier photo est sélectionné.</i></p> </div>
10	Suivant 	Pesez sur l'icône pour afficher les options du menu.



Commandes du Mode Visualisation

En plus des contrôles clés décrits ici, vous pouvez appuyer sur les icônes décrites à la section «Écran du mode Visualisation» ci-dessus, sur l'écran tactile.

Touche	Action	Fonction
	Appuyer dessus	<p>Mode plein écran Démarré la lecture quand un fichier film est sélectionné. Pendant la lecture CD:</p> <ul style="list-style-type: none"> • Pesez sur  (obturateur) pour interrompre/lire le film. • Pesez sur T ou W pour ajuster le volume. • Pesez sur DROITE ou GAUCHE pour rapidement parcourir le film. • Appuyez sur [MODE] pour arrêter la vidéo et retourner en mode plein écran <p>Mode vignette Pour afficher le fichier surligné en mode plein écran.</p>

Touche	Action	Fonction
	Appuyer	<p>Mode plein écran Augmente le niveau d'agrandissement quand une photo est sélectionnée ; appuyez sur W pour diminuer le niveau d'agrandissement.</p> <div style="border: 1px solid gray; border-radius: 10px; padding: 5px; margin-top: 10px;">  <i>L'agrandissement ne marchera pas pour les fichiers film.</i> </div> <p>Mode vignette Parcourir les fichiers.</p>
	Appuyer	<p>Mode plein écran Pour changer la visualisation au mode vignette.</p> <p>Mode vignette Parcourir les fichiers.</p>
	Appuyer	Visualiser/sélectionner le fichier suivant.
	Appuyer	Visualiser/sélectionner le fichier précédent.

Touche	Action	Fonction
(MODE)	Appuyer	Change le mode du caméscope.
(MENU)	Appuyer	Accès au menu des options de visualisation.

Réglage des options de visualisation

Appuyez sur MENU pour accéder au menu des options de visualisation lorsque le caméscope est en mode Visualisation.

- ✦ Appuyez sur T ou W pour naviguer à travers les éléments de menu.
- ✦ Appuyez sur  pour sélectionner l'élément surligné.
- ✦ Appuyez sur MENU pour revenir à l'écran précédent.





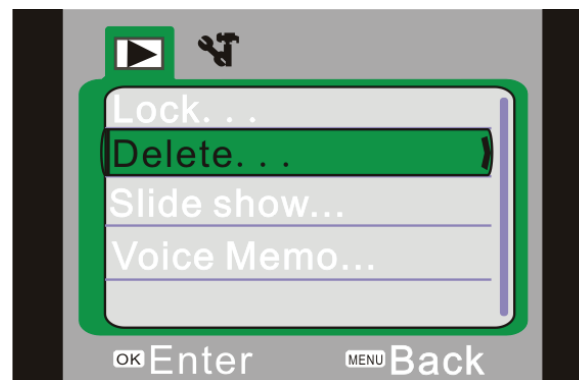

Vous pouvez également peser sur l'écran tactile pour naviguer et ajuster les options du menu.



Option	Description
Verrouillage	<p>Verrouiller un fichier pour faire en sorte qu'il ne soit pas supprimé.</p> <ul style="list-style-type: none"> • Verrouiller/Déverrouiller Un (Lock/Unlock One) : Verrouiller ou déverrouiller le fichier actuel. • Verrouiller Tous (Lock All) : Verrouiller tous les fichiers. • Déverrouiller Tous (Unlock All) : Déverrouiller tous les fichiers.

Option	Description
Supprimer	<p>Supprimer un fichier.</p> <ul style="list-style-type: none"> • Un (One) : Supprimer le fichier actuel. • Tous (All) : Supprimer tous les fichiers.
Diaporama	<p>Règle et démarre un affichage photo diaporama.</p> <ul style="list-style-type: none"> • Démarrer (Start) : Démarre le diaporama avec les options réglées ci-dessous. • Intervalle : Change le temps entre les photos. • Répéter (Repeat) : Règle le diaporama pour qu'il se répète. <p> Cette option n'est pas disponible pour les fichiers vidéos.</p>

Option	Description
Effet	<p>Appliquer un effet de filtre spécial à la photo actuelle. Une copie de la photo avec l'effet sera créée ; la photo originale ne sera pas modifiée.</p> <p> Cette option n'est pas disponible pour les fichiers vidéos.</p>

Option	Description
Mémo vocal	<p>Pour enregistrer un mémo vocal et l'ajouter à la photo actuelle.</p> <ul style="list-style-type: none">• Ajouter (Add) : Enregistrer un mémo vocal. Appuyez sur  pour démarrer l'enregistrement. Appuyez de nouveau sur  pour arrêter l'enregistrement et l'ajouter à la photo actuelle.• Supprimer (Delete) : Pour supprimer le mémo vocal attaché à la photo actuelle (si disponible). <p><i>Remarque : Les photos contenant un mémo vocal sont marquées avec une icône de micro en mode plein écran et avec un « M » en mode onglets . Appuyez sur  pour écouter le mémo vocal. Les mémos vocaux sont limités à 30 secondes.</i></p> <div data-bbox="304 891 759 988" style="border: 1px solid black; border-radius: 10px; padding: 5px;"><p> Cette option n'est pas disponible pour les fichiers vidéos.</p></div>

Options Système

Dans cette section, vous pourrez :

- ✦ Apprendre à régler les options système du caméscope et ce qu'elles font.

Régler les Options Système

Appuyez sur MENU pour accéder au menu des options, et ensuite appuyez sur DROITE pour sélectionner l'onglet des Options système.

- ✦ Appuyez sur T ou W pour naviguer à travers les éléments de menu.
- ✦ Appuyez sur  pour sélectionner l'élément surligné.
- ✦ Appuyez sur MENU pour revenir à l'écran précédent.



Vous pouvez également peser sur l'écran tactile pour naviguer et ajuster les options du menu.

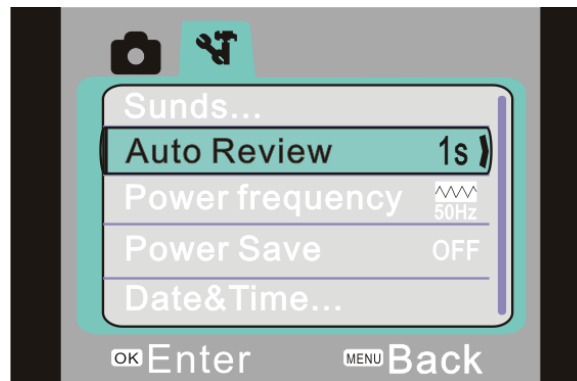

Option	Description
Sons	<p>Personnaliser les signaux sonores.</p> <ul style="list-style-type: none"> • Obturateur (Shutter) : Activer/désactiver le son lorsque vous prenez une photo. • Démarrage (Start-up) : Personnaliser le son lorsque vous allumez le caméscope. Choisissez "Aucun" pour désactiver le son de démarrage. • Bip : Activer/désactiver le son lorsque vous appuyez sur une touche. • Volume : Régler le volume sonore des signaux sonores.

Option	Description
Revue automatique	<p>Après avoir pris une photo, le caméscope peut être configuré pour afficher les résultats immédiatement à l'écran pour votre revue.</p> <ul style="list-style-type: none"> • Off (désactivé) : Désactiver la fonctionnalité de Revue Automatique. • 1 sec : Affiche les résultats de revue pendant une seconde. • 3 sec : Affiche les résultats de revue pendant trois secondes.
Fréquence industrielle	<p>Basculer la fréquence industrielle entre 60 et 50 Hz. Utilisez 60 Hz en Amérique du Nord.</p>

Option	Description
Sauvegarde d'énergie (Power Save)	<p>Lorsque le caméscope est inactif, il peut être réglé pour s'éteindre automatiquement pour économiser la puissance de batterie.</p> <ul style="list-style-type: none"> • 1min. : Mettre le caméscope hors tension après une minute de temps d'inactivité. • 3min. : Mettre le caméscope hors tension après trois minutes de temps d'inactivité. • 5min. : Mettre le caméscope hors tension après cinq minutes de temps d'inactivité.

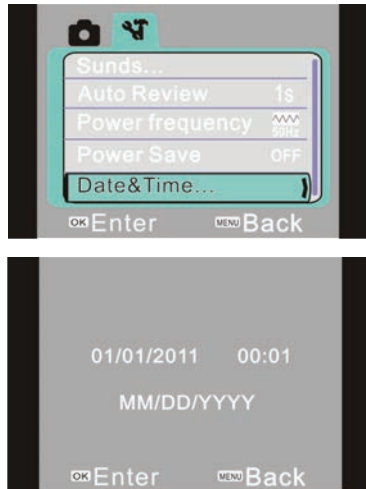
Option	Description
Date & Heure	<p>Régler l'horloge de système.</p> <ul style="list-style-type: none"> • Appuyez sur GAUCHE ou DROITE pour sélectionner un champ. • Appuyez sur T ou W pour régler le champ sélectionné. 

Option	Description
Langue	Set the menu display language.
Sortie TV (TV Out)	Set the TV format of the A/V output signal. <ul style="list-style-type: none"> • NTSC: The standard used in North America and elsewhere. • PAL: The standard used in Europe and elsewhere.
Format (formater)	Reinitialize the installed memory card. FORMATTING WILL ERASE AND DESTROY ALL FILES/DATA. Make a backup copy of all your video and photo files before using this feature.
Réinitialiser tout (Reset All)	Return all of the camcorder's options to their factory-default state.

➤ Branchement sur un Téléviseur

Dans cette section, vous pourrez :

- ✦ Apprenez comment vous connecter à une télé avec un câble HDMI pour visionner vos films et vos photos.
- ✦ Apprenez comment vous connecter à une télé avec un câble HDMI pour visionner vos films et vos photos.

Se connecter avec HDMI

Pour afficher vos films et fichiers photos en utilisant la sortie HDMI d'un caméscope, vous aurez besoin de :

- ✦ Une télé ou autre appareil supportant les connexions HDMI.
- ✦ Un câble HDMI miniature ou un câble HDMI. Mini-HDMI est également connu comme étant un connecteur de type C HDMI.

Conseils: Utilisez la sortie HDMI lorsque possible.

Pour vous connecter avec HDMI :

1. Localisez le connecteur d'entrée HDMI sur votre téléviseur. La majorité des télés possèdent plus d'un connecteur HDMI; écrivez le nom du connecteur que vous choisissez (ex. : HDMI-3). Branchez la partie la plus large du câble HDMI.
2. Allume la radio. Situez la sortie HDMI sur le panneau avant du caméscope. (Un panneau de plastique protège le port USB. Retirez-le pour que le connecteur soit visible.) Branchez la partie la plus large du câble HDMI. Le caméscope ira en mode Visionnement et éteindra éteindra automatiquement son écran.

3. Mettez en marche le téléviseur. Établissez le mode source de la sortie TV pour le connecteur HDMI auquel le caméscope est connecté (se référer au nom du connecteur que vous avez écrit à l'étape 1). Quand le mode source du téléviseur est réglé proprement, vous verrez l'affichage du caméscope sur l'écran du téléviseur.
4. Utilisez les commandes de mode de revue pour lire des vidéos ou visualiser des photos sur le téléviseur.

Remarque : Veuillez vous référer à la documentation fournie avec votre téléviseur si vous avez besoin d'aide pour régler son mode source d'entrée.



Le format de Sortie vidéo du caméscope peut être changé dans le menu de Configuration Système. Par défaut, le caméscope est réglé pour être utilisé en Amérique du Nord (format NTSC, fréquence de rafraîchissement de 60 Hz). Pour plus d'informations, veuillez vous référer à la section "Régler les Options du système".

Se connecter avec la vidéo composite

Pour afficher vos films et fichiers photos en utilisant la sortie HDMI d'un caméscope, vous aurez besoin de :

- ✦ Un téléviseur ou autre appareil supportant les connexions HDMI.
- ✦ Utilisez avec le câble A/V inclus.

Pour connecter avec un câble A/V :

1. Localisez les connecteurs d'entrée Vidéo Composite sur la TV.
 - ✦ Branchez la prise RCA jaune du câble à la prise d'Entrée Vidéo Composite de la TV.
 - ✦ Branchez la prise RCA blanche du câble à la prise d'Entrée Audio blanche de la TV. (La prise rouge n'est pas utilisée.)

2. Allumez la caméra. Connectez la mini prise du câble à la prise de sortie A/V située sur le dessous du caméscope. L'écran du caméscope s'éteindra automatiquement.
3. Mettez en marche la TV. Réglez le mode source d'entrée de la TV pour qu'il affiche le signal vidéo composite. Quand le mode source de la TV est réglé proprement, vous verrez l'affichage du caméscope sur l'écran du TV.
4. Appuyez sur <MODE> sur la caméra pour la placer en mode Review (Revue). Utilisez les commandes de mode de revue pour lire des vidéos ou visualiser des photos sur le téléviseur.

Veillez vous référer à la documentation fournie avec votre téléviseur si vous avez besoin d'aide pour régler son mode source d'entrée.



Le format de Sortie Vidéo du caméscope peut être changé dans le menu de Configuration Système. Par défaut, le caméscope est réglé pour être utilisé en Amérique du Nord (format NTSC, fréquence de rafraîchissement de 60 Hz).

Pour plus d'informations, veuillez vous référer à la section "Régler les Options de Système".

↘ Transfert de Fichiers à un Ordinateur

Dans cette section, vous pourrez :

- ✦ Apprendre à connecter le caméscope à un ordinateur.
- ✦ Apprendre comment déplacer des films et des photos à partir du caméscope vers un ordinateur.

Se connecter à un Ordinateur

Branchez le caméscope à un ordinateur pour enregistrer des films et des photos sur votre ordinateur.



Si vous prévoyez d'installer le logiciel sur le CD inclus, veuillez installer ces programmes AVANT de connecter le caméscope à votre ordinateur.

1. Trouvez le port USB sur la face avant du caméscope. (Un panneau de plastique protège le port USB. Retirez-le pour que le connecteur soit visible.) Utilisez le câble USB pour connecter le caméscope à un port USB disponible de votre ordinateur.
2. Allumez le caméscope ; il affichera une icône USB étiquetée « MSDC ». L'ordinateur reconnaîtra automatiquement le caméscope comme disque amovible.
 - ✧ Si c'est la première fois que vous effectuez cette connexion, votre ordinateur va automatiquement installer les pilotes du dispositif. Attendez que l'ordinateur ait terminé l'installation des pilotes avant de continuer.
 - ✧ Si l'écran affiche l'icône USB étiquetée « PC CAM », pesez sur MODE pour changer au mode MSDC.

- ✧ Si vous n'avez pas encore effectué la connexion de la webcaméra (PC CAM), vous pouvez voir le message « Le logiciel de pilote du dispositif n'a pas été installé avec succès ». Ceci est normal et n'affecte pas le fonctionnement du caméscope. Ce message n'apparaîtra pas une fois que la connexion PC CAM est effectuée ; veuillez vous référer à la section « Webcaméra (PC CAM) » pour plus d'informations.
3. Suivez l'invite à l'écran pour afficher les fichiers sur le caméscope (par exemple, « Ouvrir les dossiers pour visualiser les fichiers »).
 - ✧ Si aucune invitation n'apparaît, vous pouvez visualiser les fichiers sur le caméscope via « My Computer » (Mon bureau) sur un ordinateur Windows, ou via une fenêtre de Recherche sur Mac OS X.
 4. Utilisez les commandes du système d'exploitation de votre ordinateur pour transférer des fichiers du caméscope à votre ordinateur comme si vous utilisiez un disque externe.
 - ✧ Utilisez votre souris pour faire glisser et déposer des fichiers d'une fenêtre à une autre.
 - ✧ Utilisez votre clavier pour copier/coller des fichiers (par exemple, Ctrl-C/Ctrl-V).

Lorsque le caméscope est connecté à un ordinateur, vous pouvez également utiliser les commandes du système d'exploitation pour naviguer à travers, supprimer et déplacer des fichiers sur le caméscope.



Le caméscope doit être connecté à un port d'ordinateur USB sous tension. Le caméscope ne fonctionnera pas avec des ports USB de faible puissance conçus pour être utilisés avec des claviers/souris.

La première fois que vous branchez la caméra à un ordinateur, l'ordinateur peut prendre quelques moments pour reconnaître et installer les pilotes appropriés pour la caméra.



Pour des performances optimales, connectez le caméscope à un port d'ordinateur USB 2.0 de haute vitesse.

Si votre ordinateur possède un lecteur de carte mémoire qui prend en charge des cartes mémoire SD, SDHC ou MMC, vous pouvez tout simplement retirer la carte mémoire du caméscope et la charger dans le lecteur de carte pour transférer/gérer des fichiers.

↘ A Propos du Logiciel Inclus

Dans cette section, vous pourrez :

- ✦ Apprendre ce dont vous aurez besoin pour utiliser le logiciel inclus.
- ✦ Apprendre à installer le logiciel inclus sur un ordinateur.
- ✦ Learn about muvee™ AutoProducer.

Pour votre commodité, le logiciel suivant est inclus :

- ✦ muvee™ autoProducer 6.1 Basic.

muvee autoProducer 6 est la dernière version de la gamme de logiciel autoProducer primé. Avec plus de 100 styles, il y a de nombreuses façons de personnaliser votre production maison. Si vous essayez de créer un diaporama ou un film à domicile rapide - muvee autoProducer 6 apporte un niveau de simplicité à la tâche. Ajoutez vos photos et vidéos, sélectionnez un style, et laissez-le créer et synchroniser automatiquement un film au rythme de votre musique.

La configuration minimale requise pour ce logiciel est :

- ✦ Un ordinateur exécutant Windows 7, Windows Vista ou Windows XP.
- ✦ Un ordinateur avec un lecteur DVD/CD-ROM optique.
- ✦ Processeur : Intel Pentium III 1 GHz, AMD Athlon, ou équivalent avec support MMX
- ✦ Mémoire : 512MB RAM
- ✦ Autres Exigences : Microsoft DirectX 9.0 ou supérieur, Apple QuickTime (pour fichiers MOV)



Pour plus d'informations sur DirectX, veuillez visiter le site Web de support Microsoft : <http://support.microsoft.com/kb/179113/>.

Pour plus d'informations sur Apple QuickTime, veuillez visiter le site Web d'Apple: <http://www.apple.com/quicktime/download/>.

Installation de muvee™ autoProducer

Pour installer muvee autoProducer 6.1 Basic:

Chargez le CD du logiciel inclus dans le lecteur DVD/CD-ROM optique de votre ordinateur. Lorsque la fenêtre de Lecture Automatique (AutoPlay) apparaît, cliquez sur “Open folder to view files (Ouvrir le dossier pour visualiser les fichiers)”.

Remarque : Si une fenêtre de Lecture Automatique ne s'affiche pas, ouvrez l'Explorateur de Windows (Windows Explorer) et double-cliquez sur l'icône de lecteur DVD/CD-ROM pour afficher son contenu.

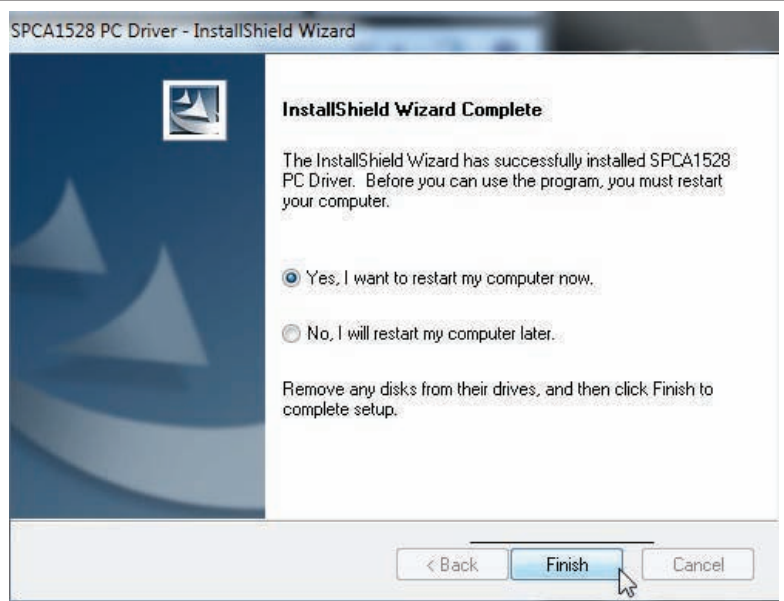

Double-cliquez sur le dossier “muvee” pour visualiser son contenu, puis double-cliquez sur le dossier “Installer” (Installateur) pour visualiser son contenu.

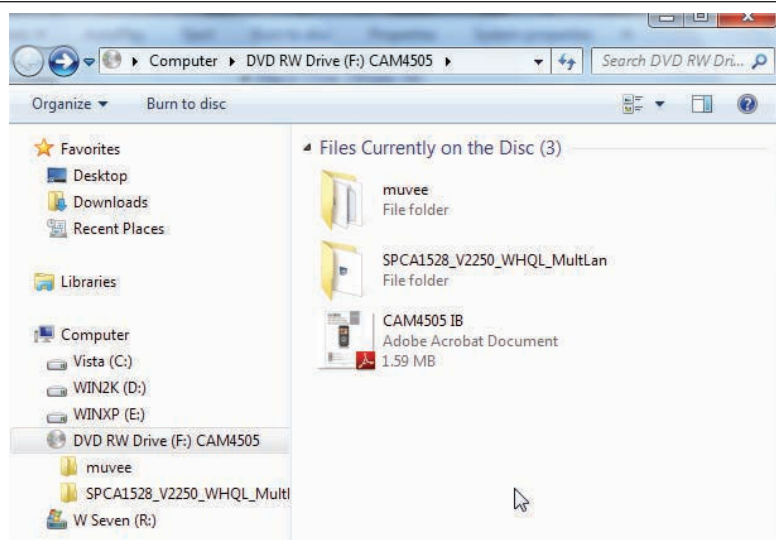

Double-cliquez sur le fichier “setup”
pour lancer l’installateur.

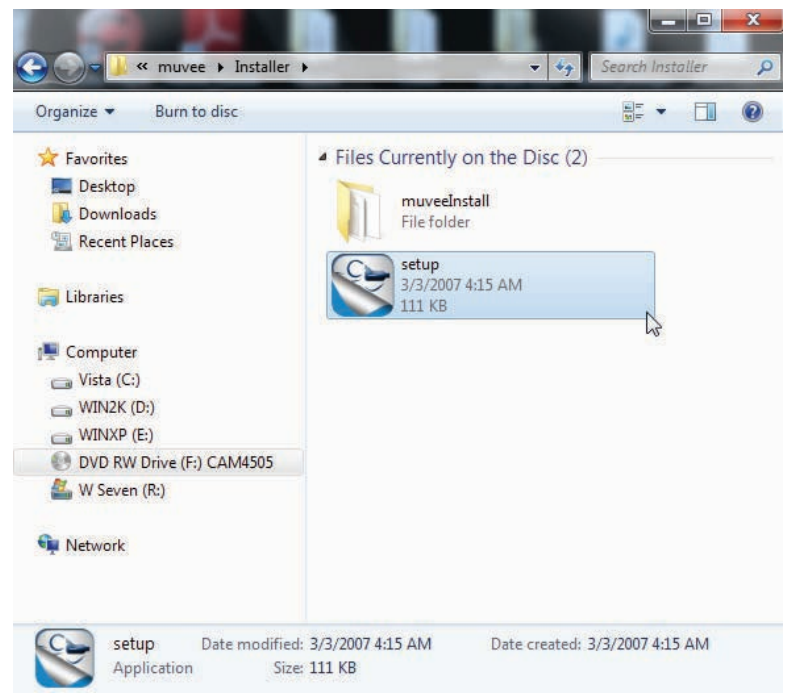

Suivez les instructions de l'écran pour installer le lecteur.

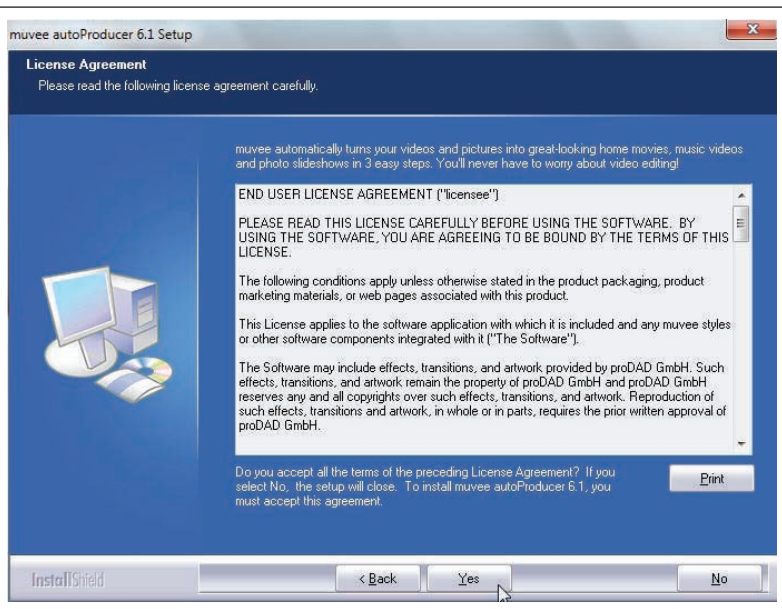

Redémarrez votre ordinateur pour terminer l'installation.

SPCA1528 PC Driver - InstallShield Wizard



InstallShield Wizard Complete

The InstallShield Wizard has successfully installed SPCA1528 PC Driver. Before you can use the program, you must restart your computer.

- Yes, I want to restart my computer now.
- No, I will restart my computer later.

Remove any disks from their drives, and then click Finish to complete setup.

< Back

Finish

Cancel

Utilisation de muvee™ autoProducer

muvee autoProducer vous permet de faire preuve de créativité avec vos vidéos et photos. Si vous essayez de créer un diaporama ou un film à domicile rapide - muvee autoProducer 6 apporte un niveau de simplicité à la tâche.

Pour en savoir plus sur muvee autoProducer, appuyez sur la touche "F1" de votre clavier pour visualiser les fichiers d'aide (ou sélectionnez "Help" (Aide) à partir de la barre de menu).



La documentation d'aide fait référence à la version complète de autoProducer 6, et non à la version de base qui est incluse. La version de base du muvee autoProducer 6.1 a les limitations suivantes :

Fichiers vidéos par muvee (film) : 3	Ajouter voix hors champ : No
Photos par muvee (film) : 30	Sortie MPEG-1 et MPEG-2 : No
Pistes de musique par muvee (film) : 1	Gravage de DVD : No
Ajouter légendes : No	

Créer un muvee™ (film)

<p>1. Démarrez le programme.</p> <p>Du menu Démarrer de votre ordinateur, cliquez sur:</p> <p>All Programs (Tous les Programmes) → muvee → muvee autoProducer 6.1 → Home movies made easy! (Films maison créés facilement!)</p>	
<p>2. Allumez le CAM5005 et connectez-le à votre ordinateur en utilisant le câble USB fourni.</p>	
<p>3. Appuyez sur MODE jusqu'à ce que l'écran affiche une icône USB étiquetée "MSDC".</p>	
<p>4. Pour ajouter des vidéos et des photos du CAM5005:</p> <ol style="list-style-type: none">Cliquez sur l'icône "Import from Device" (Importer du Dispositif).	 <p>The screenshot shows the 'Video/Pictures' menu in the muvee software. A mouse cursor is pointing at the 'Import from Device' icon, which is a USB symbol with a plus sign. A tooltip box below the icon reads 'Import video/pictures from a device'. Other icons in the menu include a folder, a camera, and a photo.</p>

b. Cliquez sur “From My Camera Device”
(A Partir De Mon Dispositif Caméra)



c. Utilisez le menu déroulant pour choisir le CAM5005. La mémoire interne apparaîtra en tant que premier disque amovible, la carte SD (si chargée) est le deuxième disque amovible.

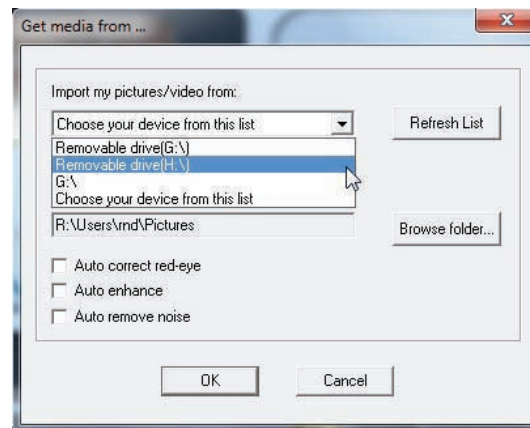

d. Cliquez sur “OK”.



5. Pour ajouter une bande sonore au projet, cliquez sur l'icône de musique

6. Cliquez sur un style pour choisir un style visuel pour ce projet.

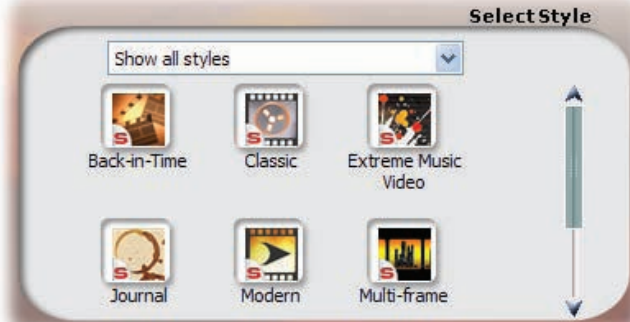

7. Cliquez sur l'icône "make muvee" (créer muvee) pour terminer la création de votre muvee (film).



8. Pour sauvegarder et partager vos muvees (films) terminés, cliquez sur l'icône muvee-Share (Partage de muvee).



Pour téléverser des vidéos sur YouTube, vous devez avoir un compte YouTube valide. Pour vous abonner à un compte gratuit, veuillez visiter : http://www.youtube.com/create_account/.

↘ Fonction de Web Camera

Utilisez votre caméscope comme webcaméra.

La fonction de webcaméra nécessite :

1. Un ordinateur exécutant Windows 7, Windows Vista ou Windows XP.
2. Un ordinateur avec un lecteur DVD/CD-ROM optique.
3. Installation du pilote inclus de la webcaméra.



Le CAM5005 prend en charge la vidéo uniquement en mode webcaméra ; le microphone intégré est désactivé.

Installation du Pilote de Webcaméra

Pour installer le Pilote PC SPCA1528 :

1. Chargez le CD du logiciel inclus dans le lecteur DVD/ CD-ROM optique de votre ordinateur. Lorsque la fenêtre de Lecture Automatique (AutoPlay) apparaît, cliquez sur "Open folder to view files (Ouvrir le dossier pour visualiser les fichiers)".

Remarque : Si une fenêtre de Lecture Automatique ne s'affiche pas, ouvrez l'Explorateur de Windows (Windows Explorer) et doublecliquez sur l'icône de lecteur DVD/CD-ROM pour afficher son contenu.



2. Double-cliquez sur le dossier “SPCA1528_V2250_WHQL_MultLan” pour visualiser son contenu.

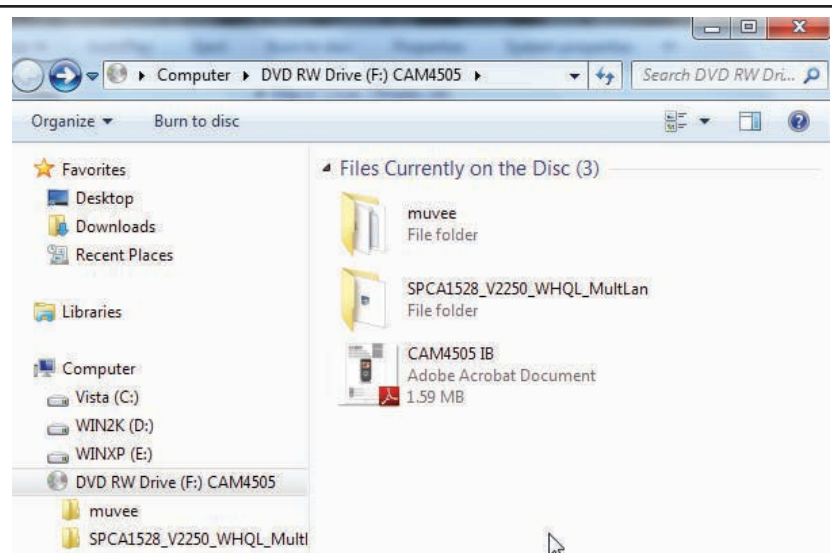

3. Double-cliquez sur le dossier “SPCA1528_v2250_WHQL_MultiLan” pour démarrer l’installateur

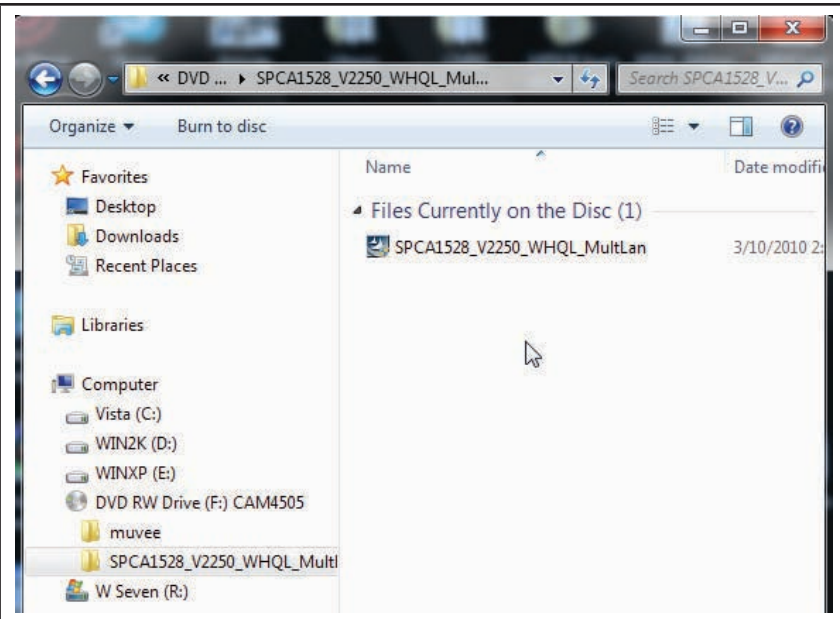

4. Suivez les instructions de l'écran pour installer le lecteur.

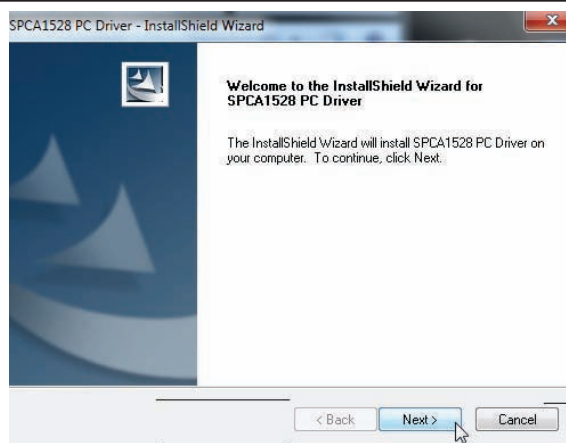

5. Redémarrez votre ordinateur pour terminer l'installation.

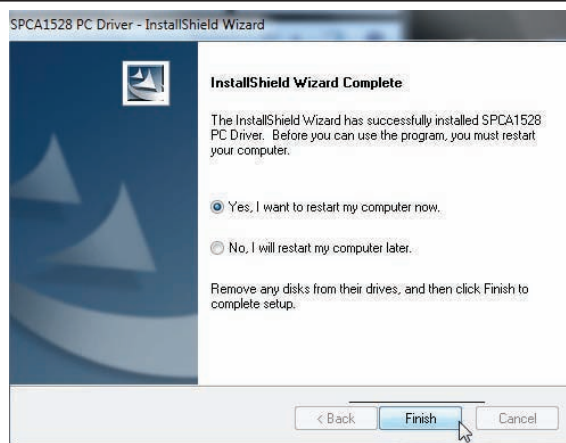

Comment Utiliser la Webcaméra

Après l'installation du pilote de la webcaméra :

1. Connectez le caméscope à votre ordinateur avec le câble USB fourni.
2. Appuyez sur MODE jusqu'à ce que l'écran du caméscope affiche une icône USB étiquetée "PC CAM".
 - ✧ Si c'est la première fois que vous effectuez cette connexion, votre ordinateur va automatiquement installer les pilotes du dispositif. Attendez que l'ordinateur ait terminé l'installation des pilotes avant de continuer.

Après que les pilotes aient été installés, votre caméscope est prêt à être utilisé comme webcaméra avec d'autres programmes qui prennent en charge la vidéo.



Le CAM5005 prend en charge la vidéo uniquement en mode webcaméra ; le microphone intégré est désactivé.

↘ Dépannage et Assistance

Si vous avez un problème avec cet appareil, veuillez lire le guide de dépannage ci-dessous et visitez notre site Web www.cobyusa.com pour les questions les plus fréquentes (FAQ) et des mises à jour microprogrammes. Si ces ressources ne vous aident pas à résoudre le problème, veuillez contacter le service d'assistance technique.

Address	Coby Electronics Technical Support 150 Knowlton Way Savannah, Georgia 31407
Courriel	techsupport@cobyusa.com
Internet	www.cobyusa.com
Heures Téléphoniques	800-727-3592: Lundi du Vendredi, 8:30AM–9:00PM EST Samedi, 9:00AM–5:30PM EST 718-416-3197 Lundi du Vendredi, 8:00AM–5:30PM EST

Camera does not power on.

- ✦ Vérifiez que les piles ont été insérées correctement. Le texte sur la batterie devrait être vers le haut et être lisible, et les contacts en or devraient être vers la gauche.
- ✦ Le niveau de la batterie est peut-être bas. Remplacez les piles.

La caméra ne prend pas de photos/vidéos.

- ✦ La mémoire de la caméra ou la carte mémoire peut être pleine. Supprimez plusieurs fichiers et essayez à nouveau.
- ✦ Le type de carte mémoire peut ne pas être pris en charge. Assurez-vous que vous utilisez une carte mémoire SD ou SDHC de taille 16GB ou inférieur.
- ✦ Le format de carte mémoire peut ne pas être pris en charge. Assurez-vous que vous utilisez une carte formatée FAT.

L'image est floue.

- ✦ Des images ou des vidéos floues peuvent être le résultat lorsque la caméra n'est pas restée stable pendant l'enregistrement. Tenez bien la caméra pour qu'elle soit stable et essayez à nouveau.
- ✦ Les images ou vidéos floues peuvent être générées quand il n'y a pas assez de lumière sur le sujet. Essayez d'enregistrer dans un endroit bien allumé.

Les images prises ne sont pas sauvegardées dans la mémoire.

- ✦ Les images ne seront pas sauvegardées si la caméra est éteinte avant la fin du traitement des données. Assurez-vous de laisser suffisamment de temps pour que l'image se sauvegarde complètement avant d'éteindre la caméra vidéo.



↘ Spécifications

S'il vous plaît visitez notre site Web www.cobyusa.com pour obtenir les dernières informations produit. Conception, aux spécifications, et le manuel sont sujets à changement sans préavis.

Type d'Ecran	TFT LCD (ACL) 1,77 po (21 cm)
Capteur d'image	0,3 MP
Résolution Vidéo	VGA (640 x 480) QVGA (320 x 240)
Résolution Photo	1024 x 768 640 x 480
Format vidéo	AVI
Format photo	JPEG
Zoom	4x Numérique
Objectif	F 2.8, f = 3.8 mm
Portée Focale	120 cm ~ infini
Support Mémoire Amovible	SD, SDHC, MMC (maxi. 16 GB)
Sortie A/V	Composite (nécessite le câble inclus)

Connexion PC	USB 2.0 Hi-Speed (Grande Vitesse)
Alimentation	Trois (3) piles de type "AAA"
Dimensions	4.49 × 2.36 × 0.91 in (L x W x H)

↘ Déclarations de Sécurité et Règlement

	CAUTION WARNING: SHOCK HAZARD. DO NOT OPEN. AVIS: RISQUE DE CHOC ELECTRIQUE. NE PAS OUVRIR	
ATTENTION : POUR RÉDUIRE LES RISQUES D'INCENDIE ET DE CHOC ÉLECTRIQUE, NE PAS ENLEVER LE COUVERCLE (OU LA PARTIE AU DOS) DE L'APPAREIL. CONTACTEZ UNIQUEMENT UN TECHNICIEN SPÉCIALISÉ.		



Le symbole en forme d'éclair fléché placé dans un triangle équilatéral informe l'utilisateur de la présence de "tensions dangereuses" non isolées au sein du boîtier du produit dont l'amplitude peut constituer un risque de décharge électrique.



Le point d'exclamation placé dans un triangle équilatéral informe l'utilisateur que des instructions d'utilisation et de maintenance importantes sont fournies dans la documentation qui accompagne le produit.



Pour de plus amples informations sur le recyclage ou la mise au rebut de ce produit, veuillez contacter les autorités locales ou les représentants de Alliance des industries du secteur de l'électronique : www.eiae.org.

Information Client :

Notez ci-après le numéro de série situé sur l'appareil. Conservez ces informations pour pouvoir vous y référer ultérieurement.

Numéro du Modèle _____

Numéro de Série _____

Avertissement: Afin d'éviter tout risque d'incendie ou de décharge électrique, n'exposez pas cet appareil à la pluie ou à l'humidité. Le boîtier renferme des tensions élevées dangereuses. N'ouvrez pas le boîtier de l'appareil.

Remarque: Si le produit a tout d'un coup pas de réponse ou des pouvoirs hors tension, une décharge électrostatique peut être la cause. Dans cette circonstance, s'il vous plaît suivez les procédures ci-dessous pour la récupération:

- Retirez les piles. Attendez 30 secondes.
- Après 30 secondes, remplacez les piles et rallumez-le.

Déclaration FCC

Cet appareil est conforme avec la section 15 des Règles FCC. Le fonctionnement est sujet aux deux conditions suivantes :

- (1) Cet appareil ne peut causer d'interférences dangereuses, et
- (2) Cet appareil doit accepter toute interférence, y compris une interférence pouvant causer une action non souhaitée.

Note: Cet équipement a été testé et déclaré conforme aux limites de la classe B des équipements digitaux, conformément à la section 15 des Règles FCC. Ces limites ont été créées pour fournir une protection raisonnable contre des interférences néfastes au sein d'une installation résidentielle. Cet équipement génère, utilise et peut émettre de l'énergie de fréquence radio, qui, si non installée et utilisée correctement pourrait causer des interférences néfastes aux communications radio. Cependant, il n'y a aucune garantie qu'il n'y aura pas d'interférences. Si cet appareil cause des interférences sur la réception radio ou télé, ce qui peut être déterminé en allumant et en éteignant cet appareil, nous vous encourageons à essayer de corriger la situation de la manière suivante :

- Réorientez ou changez la position de l'antenne.
- Augmentez la séparation entre l'appareil et le récepteur.
- Branchez l'appareil à une prise différente de celle du récepteur.
- Consultez votre représentant en ventes ou un technicien qualifié.

L'utilisation de câbles électriques protégés est requise pour être conforme aux limites de la classe B et la sous-partie B de la section 15 des règles FCC.

Ne pas effectuer de changements ou de modifications a cet appareil, à moins que cela ne soit indiqué dans ce manuel. Si de telles modifications devaient être faites, il faudra peut-être que vous arrêtiez d'utiliser cet appareil.

Consignes de Sécurité Importantes

1. Lisez les directives : Veuillez lire l'intégralité des consignes de sécurité et d'utilisation avant de mettre l'appareil en service.
2. Conservez ces directives : Vous devriez conserver ces consignes de sécurité et d'utilisation pour référence future.
3. Tenez compte de ces avertissements : Vous devriez respecter tous les avertissements et toutes les instructions pour ce produit.
4. Suivez les instructions : Vous devez suivre toutes les directives d'utilisation.
5. Nettoyage : Débranchez ce produit avant de le nettoyer. Ne pas utiliser de nettoyeurs liquides ou en aérosol. Utilisez un chiffon humide pour nettoyer.
6. Attaches : N'utilisez que les attaches recommandées par le fabricant. L'utilisation d'autres attaches pourrait être dangereuse.
7. Eau et humidité : N'utilisez pas ce produit à proximité d'une source d'humidité (notamment près d'une baignoire, d'un lavabo, d'un évier de cuisine ou d'une buanderie, dans un sous-sol humide ou près d'une piscine ou endroits analogues).
8. Ventilation : Les fentes et ouvertures du boîtier sont prévues pour la ventilation afin d'assurer le fonctionnement fiable du produit et de le protéger contre une éventuelle surchauffe. Ces ouvertures ne devraient jamais être bloquées par un lit, un canapé, un tapis ou similaire. Ce produit ne devrait jamais être posé sur une installation murale, comme une étagère, à moins que la ventilation ne soit adéquate et que les instructions du fabricant n'aient été suivies.
9. Sources de courant : Branchez systématiquement cet appareil sur une source d'alimentation du type indiqué sur l'étiquette signalétique. Si vous n'êtes pas certain du type de courant, demandez à votre représentant commercial ou à votre compagnie d'électricité. Pour les produits fonctionnant avec une pile ou autres sources, veuillez consulter les instructions.
10. Surcharge : Ne pas faire de multiples branchements dans les prises, avec les rallonges électriques ou des multiprises car cela pourrait entraîner un incendie ou une électrocution.
11. Insertion d'objet ou de liquide : N'insérez jamais d'objets de quelque sorte que ce soit dans cet appareil par le biais des fentes car ils pourraient entrer en contact avec des points de voltage ou court-circuiter des éléments, provoquant ainsi un risque d'incendie ou de choc électrique. Ne jamais renverser de liquide sur cet appareil.
12. Maintenance : Ne tentez pas de réparer ce produit vous-même. Ouvrir ou enlever l'enveloppe du produit pourrait vous exposer à un voltage dangereux ou à

d'autres risques. Ne faire appel qu'à des professionnels qualifiés.

13. Dégâts requérant des réparations : Débranchez cet appareil et confiez-le à un professionnel qualifié dans les cas de figure suivants : a) le cordon d'alimentation est endommagé ou la prise est défectueuse ; b) du liquide s'est déversé dans l'appareil ou des objets s'y sont glissés ; c) l'appareil est entré en contact avec de la pluie ou de l'eau ; d) l'appareil ne fonctionne pas correctement bien que les consignes d'installation aient été respectées. Effectuez uniquement les réglages indiqués dans les consignes d'installation car d'autres réglages incorrects risquent de provoquer des dommages nécessitant la plupart du temps l'intervention prolongée d'un technicien qualifié pour restaurer le fonctionnement normal du produit ; e) l'appareil est tombé ou endommagé ; f) l'appareil vous semble nettement moins performant qu'auparavant, indiquant ainsi la nécessité de recourir à une réparation.
14. Pièces détachées : Si des pièces détachées sont requises, assurez-vous que le technicien utilise les mêmes pièces que le fabricant ou des pièces ayant les mêmes caractéristiques que les originales. Des substitutions non autorisées pourraient causer un incendie, une électrocution ou autres dangers.
15. Contrôle de routine : Si des réparations ont été effectuées sur ce produit, demandez au technicien de faire les contrôles de sécurité recommandés par le fabricant afin de déterminer que l'appareil est en bonne condition de fonctionnement.
16. Chaleur : N'installez pas ce produit près de sources de chaleur, notamment des radiateurs, des bouches de chauffage, des poêles ou d'autres appareils générant de la chaleur (y compris des amplificateurs).

Entretien et Soins

1. Sécurisez toujours la caméra avec le bracelet lors de son utilisation pour éviter les dommages accidentels à la caméra.
2. Stockez toujours la caméra dans l'étui prévu pour éviter les rayures à la lentille et à l'écran de la caméra.
3. Pour nettoyer la lentille :
 - ✧ Soufflez la poussière de la surface de la lentille.
 - ✧ Essuyez doucement la lentille avec un chiffon microfibre destiné à nettoyer les lentilles / dispositifs optiques. Si nécessaire, utilisez le nettoyant pour lentille **SEULEMENT. Ne jamais utiliser de solvants organiques pour nettoyer la caméra.**
4. Ne touchez jamais la lentille.
5. Avant de ranger la caméra pendant une longue période de temps, retirez la batterie et maintenez la caméra dans un endroit sec et sombre.
6. Cette caméra vidéo numérique est adaptée pour des environnements entre 0°- 40° (32°-104°). Ne pas exposer la caméra à des températures très élevées, comme dans une voiture garée en plein soleil, ou à une humidité excessive.
7. Pour éviter la condensation, maintenez la caméra dans un sac en plastique scellé lors du déplacement d'un endroit froid à un endroit chaud. La caméra peut être retirée du sac quand elle atteint la température intérieure.

Avis Juridique et de Marque Commerciale

Coby est une marque déposée de Coby Electronics Corporation.
Snapp et le logo Snapp sont des marques déposées de COBY Electronics Corporation.

Le logo de YouTube utilisé est une marque déposée de Google, Inc.
muvee et le logo muvee sont des marques de muvee Technologies Pte. Ltd., Inc.

SDHC est une marque déposée de SD Card Association.

USB est une marque déposée d'USB Implementers Forum, Inc.

Toutes les autres marques et logos sont la propriété de leurs propriétaires respectifs, sauf indication contraire.

Coby Electronics Corp.

1991 Marcus Ave, Suite 301
Lake Success, NY 11042

www.cobyusa.com
www.ecoby.com

Coby is a registered trademark of Coby Electronics Corporation.
Printed in China.

COBY es la marca registrada de COBY Electronics Corporation.
Imprimido en China.

Coby est une marque de fabrique de Coby Electronics Corporation.
Imprimé en Chine.

CAM5005

IB v1.0

Free Manuals Download Website

<http://myh66.com>

<http://usermanuals.us>

<http://www.somanuals.com>

<http://www.4manuals.cc>

<http://www.manual-lib.com>

<http://www.404manual.com>

<http://www.luxmanual.com>

<http://aubethermostatmanual.com>

Golf course search by state

<http://golfingnear.com>

Email search by domain

<http://emailbydomain.com>

Auto manuals search

<http://auto.somanuals.com>

TV manuals search

<http://tv.somanuals.com>