

**THIS MANUAL CONTAINS IMPORTANT INFORMATION,
READ IT BEFORE FIRST USE OF YOUR RANGE**

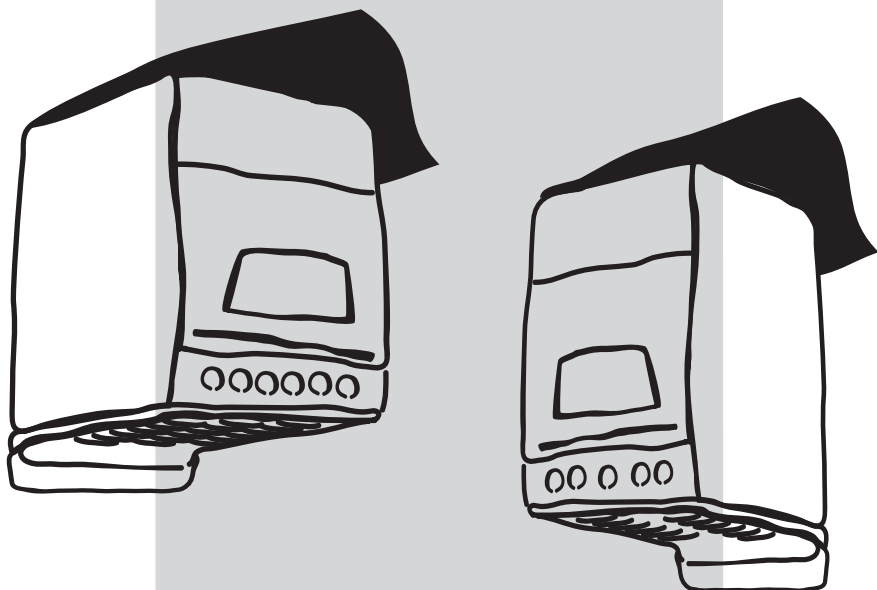

SF11120
SF13120
SF13420
SE13500

Covers the following models:



MANUAL

INSTALLATION, USE AND CARE



Supermatic

RANGES

ESTUFAS

Supermatic 

INSTRUCTIVO

DE INSTALACIÓN, USO Y MANEJO

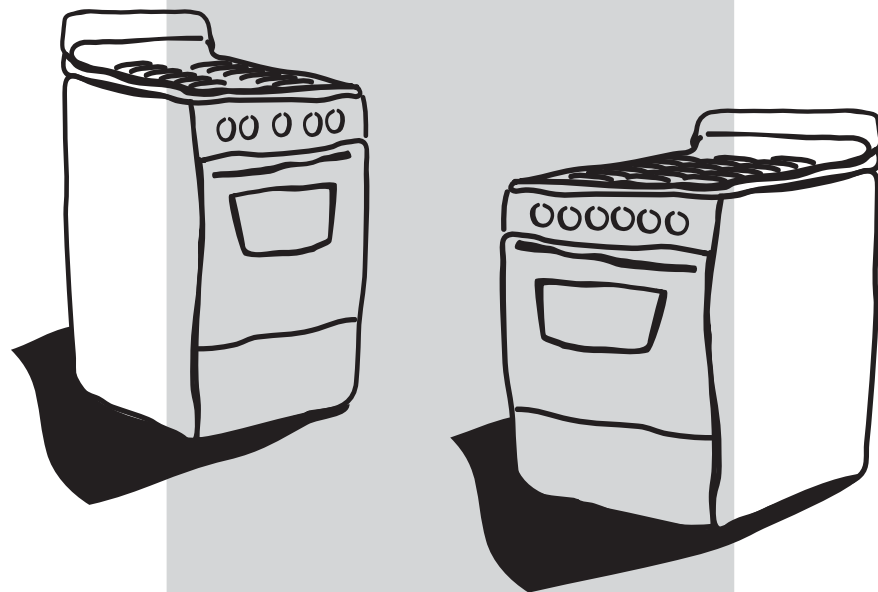

Ampara los siguientes modelos:

SF11120
SF13120
SF13420
SE13500



**LEA CUIDADOSAMENTE ESTE INSTRUCTIVO ANTES
DE USAR POR PRIMERA VEZ SU ESTUFA**

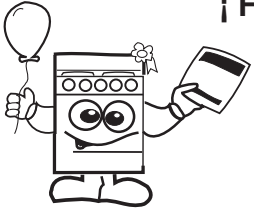

¡ Felicidades por la compra de su nueva estufa !

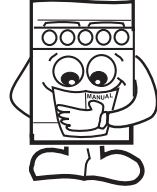

Partes y Características	2
Instalación	3
Conexión	4
Funcionamiento	5
Limpieza	8
Póliza de Garantía	9
Formato de Identificación	9
Centros de Servicio Autorizados	10

Acaba de adquirir un producto desarrollado con las más avanzadas técnicas de diseño y fabricación.

Le sugerimos que antes de usar su estufa lea cuidadosamente las instrucciones de este Manual, consérvelo ya que la información contenida en el mismo será importante para el buen funcionamiento de su estufa durante muchos años.

Partes y Características

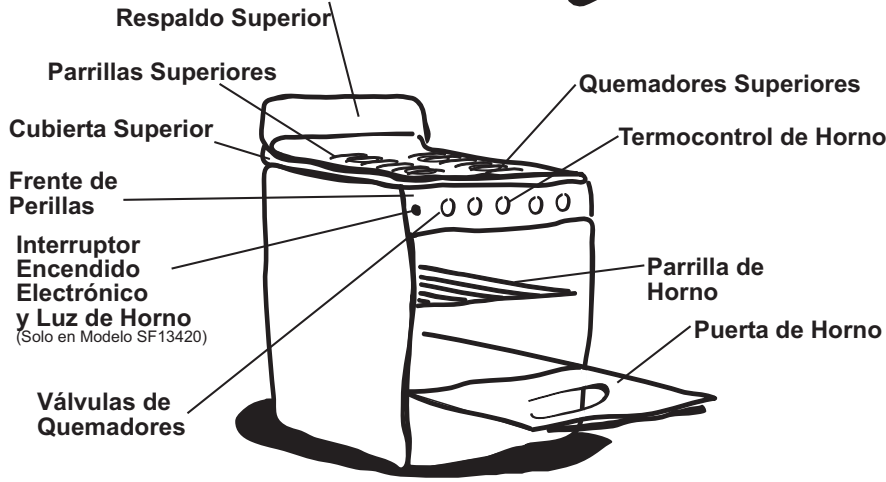

Características eléctricas nominales: **127 V ~ ± 10%** **50/60 Hz** **1,0 A Max.**

- Instale su estufa en un lugar protegido de las inclemencias del tiempo y sobre una superficie plana y resistente para soportar su peso.
- No permita que la usen niños o personas que no conozcan su funcionamiento.
- Proporciónele el mantenimiento adecuado.
- Utilice la estufa solo en labores del hogar. No es un aparato de uso comercial.

FABRICADO POR:
INDUSTRIAS ACROS WHIRLPOOL, S,A, DE C.V. Unidad Celaya
km 280 CARRETERA PANAMERICANA C.P. 38020, CELAYA, GTO.
Tel. 01 (461) 618 5500

MANUFACTURED BY:
INDUSTRIAS ACROS WHIRLPOOL, S,A, DE C.V. Unidad Celaya
km 280 CARRETERA PANAMERICANA C.P. 38020, CELAYA, GTO.
Tel. 01 (461) 618 5500

- Install your range in an area that is protected against weather exposure, on a level floor strong enough to sustain its weight.
- Do not allow range to be used by children or unqualified adults.
- Provide for adequate maintenance.
- Use the range only in home applications. It is not designed for commercial use.

Electrical Characteristics: **127 V ~ ± 10%** **50/60 Hz** **1,0 A Max.**

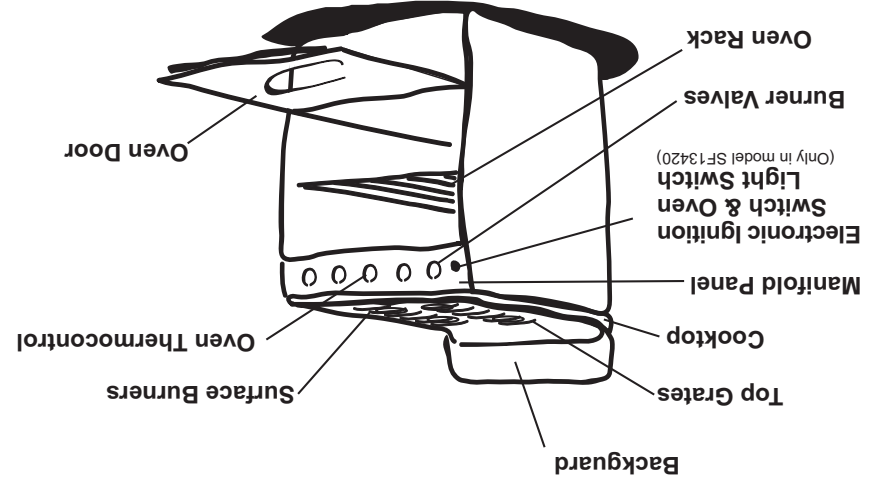

Parts and Features

Parts and Features	2
Installation	3
Gas Supply Connection	4
How to Use Your Range	5
Cleaning and Maintenance	8
Warranty	9
Identification Format	9
Authorized Service Centers	10

This range was carefully manufactured with the latest technical expertise. By purchasing it, you have received quality; but remember, quality requires maintenance. Before you use your range, read the instructions in this manual, the information is important for best results in the use of your range.

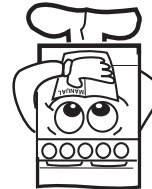

! Congratulations !

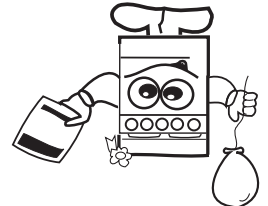

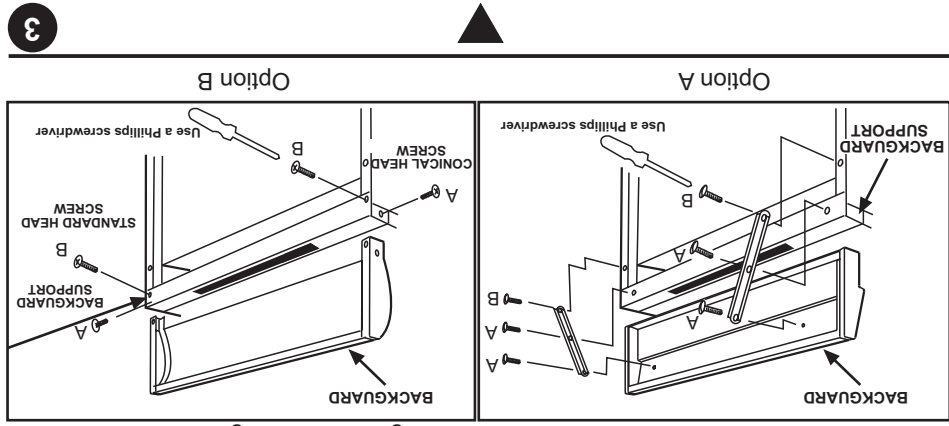

1-Backguard parts are inside oven.
 2-Mount the backguard in place over the backguard support on the range, check which backguard option is included in your range.
 3-Use the screws "A" and "B" to fix the backguard to the range.

How to install the backguard in ranges

- Do not use extension cords or multiple outlets.
- If your range has a power cord, it must be installed near an electrical wall outlet.
- If you will install an exhaust device, put it at 61 cm minimum from the range cooktop.
- Do not install cabinetry directly above the range.

- Select the best location in your kitchen for your range, protected from wind and with enough space to open the oven door.
- Remove all packing parts, card board, plastic foam and tapes.
- Proper installation is your responsibility. A qualified technician or Service technician must install this range.

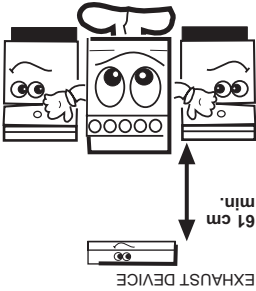
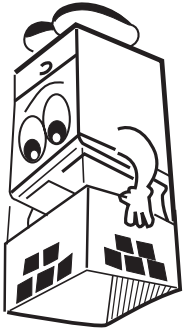

Installation

Fire or Explosion Hazard
 Do not allow children to use or play with the range; keep children away while range is in use.
 Keep the range surroundings free of flammable material, gasoline and other vapors or flammable liquids.
 Do not get too close to the flame produced by the burners or wear loose clothing; your clothes may ignite if contact by open flames.
 Do not use your range to warm rooms, because this is dangerous.
 Failure to do so can result in death, fire or explosion.



WARNING



! ADVERTENCIA

Peligro de Incendio y/o Quemaduras



No permita que los niños usen o jueguen con la estufa; manténgalos alejados mientras está en uso.
 Mantenga los alrededores del aparato libres de materiales combustibles, gasolina y otros vapores o líquidos inflamables.
 No se acerque demasiado a las flamas de los quemadores, ni use ropa suelta, ya que se puede encender y causar quemaduras.
 No use su estufa para calentar habitaciones, ya que esto es peligroso.
 No seguir estas instrucciones puede ocasionar incendio, quemaduras o la muerte.

Instalación

CAMPANA EXTRACTORA

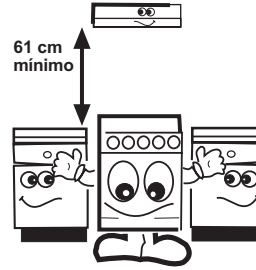

- La instalación apropiada es su responsabilidad. Un técnico calificado o un técnico de Servicio debe instalar esta estufa.
- Retire los elementos de empaque, cartón, uncel y cintas.
- Seleccione la mejor ubicación para su estufa, no debe quedar expuesta a corrientes de aire y debe tener espacio suficiente para abrir la puerta del horno.
- No instale gabinetes o muebles de cocina encima de la estufa.
- Si instala campana extractora, colóquela a 61 cm como mínimo, de la cubierta de la estufa.
- Si su estufa cuenta con accesorios eléctricos, colóquela cerca de un tomacorriente de pared.
- No use extensiones eléctricas o contactos múltiples.

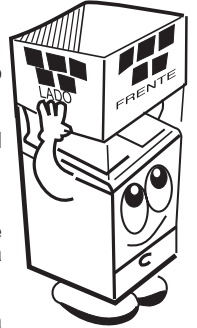

Como instalar el respaldo superior

- 1.-Las partes del respaldo superior se encuentran en el horno .
- 2.-Coloque el respaldo superior en la estufa insertándolo en el travesaño posterior, revise con que opción de respaldo cuenta su estufa.
- 3.-Utilizando los tornillos "A" y "B" atornille el respaldo a la estufa.

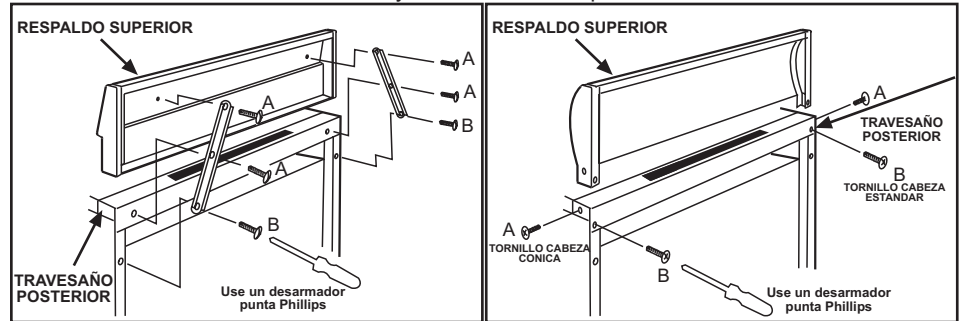

Opción A

Opción B

Conexión

► CONEXIÓN DE LA ESTUFA A LA LÍNEA DE GAS

Para efectuar la conexión de la estufa, es necesario retirar completamente la cubierta superior, para lo cual se deben realizar las siguientes operaciones:

- 1.- En algunos modelos es necesario quitar los tornillos que sujetan la cubierta.
- 2.- Levante la cubierta superior de la parte frontal.
- 3.- En los modelos con tirantes, presione hacia atrás al mismo tiempo que los levanta.
- 4.- Retire la cubierta hacia el frente para liberarla.

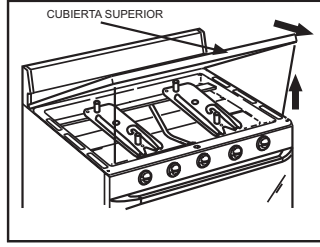

1 Para conectar su estufa, utilice el material especificado en la figura de abajo.

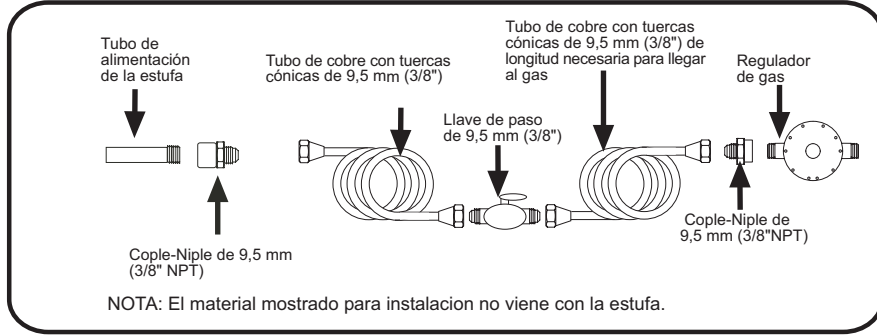

A) Use dos llaves españolas de 22,2 mm (7/8") y 18,3 mm (3/4") para apretar el cople y la tuerca de campana.

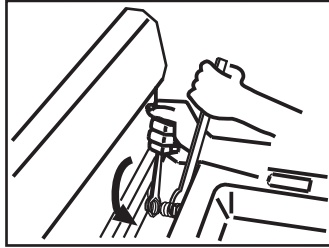

B) Una vez conectado el suministro de gas, revise que no existan fugas, puede utilizar agua jabonosa. Coloque la cubierta superior en su lugar, verificando que los orificios posteriores de la misma se inserten en los pernos del travesaño posterior.

2 Coloque los accesorios en la estufa

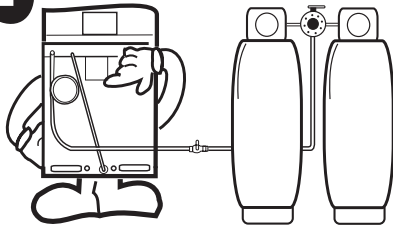

Con el fin de facilitar el movimiento del aparato, el instalador debe hacer una espiral con el tubo flexible de cobre e instalar una llave de paso en la línea de suministro de gas, esta llave debe estar fuera de la estufa y accesible a las personas que la usan.

4

Gas Supply Connection

► GAS SUPPLY CONNECTION

To perform the gas supply connection, the installer must completely remove the range top, following the instructions below.

- 1.- Remove screws that fix cook top
- 2.- Lift front of cooktop.
- 3.- In some models, push the support rods away from the range at the same time you are raising.
- 4.- Pull cooktop forward and out.

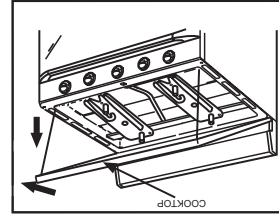

To connect the range, use the material shown in the bottom figure.

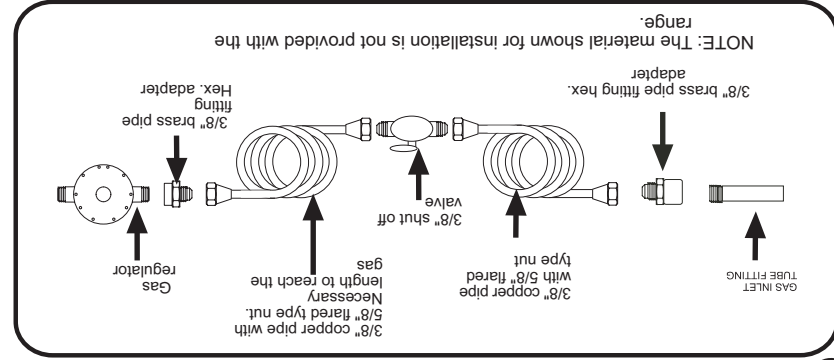

- A) Use two open end wrench of 7/8" and 3/4" to connect the flared type nut, hex, adapter and gas inlet tube fitting.
- B) After connecting the gas supply, check with soap solution for leaks, replace range top making sure the rear holes are properly lined up with the hinge pins on the back support.

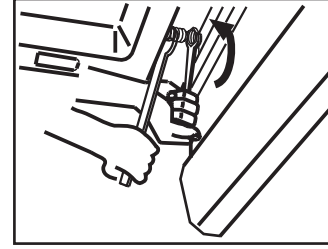

Set accessories in place.

To make it easier to move the appliance, the installer should loop the 3/8" copper tubing as shown in the illustration.

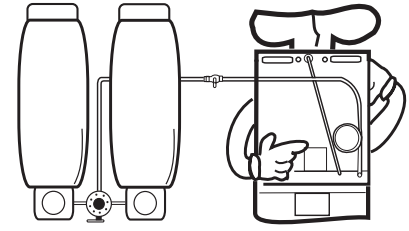

4



How to Use Your Range

This kit is available at your nearest Authorized Service Center.

Range Model	Kit Number
SF11120	98016197
SF13120	98016197
SF13420	98016197
SE13500	98016197

NOTE: To operate this range with natural gas, is required a kit according to the chart:

NATURAL GAS OPERATING PRESSURE 7 in WATER COLUMN (4.94 oz/squared inch)		BURNER (5.36 oz/squared inch)	
ORIFICE	ORIFICE DIAMETER	NUMBER	BTU/h
53	1.511	56	6 500
56	1.181	53	10 000

LP GAS OPERATING PRESSURE 11 in WATER COLUMN (6.36 oz/squared inch)		BURNER (5.36 oz/squared inch)	
ORIFICE	ORIFICE DIAMETER	NUMBER	BTU/h
62	0.965	69	6 500
69	0.741	62	10 000

IMPORTANT

• This range is adjusted at the factory for use with L.P. gas.

• To use this range with natural gas, you must replace the surface and oven burner orifices, the phone number Acros-Whirlpool, the phone number is shown in the last page. The technician must make sure that the connections have no leaks and the gas pressure in the range is the same as shown in the charts.

Because of different altitudes above sea level and variations in the supply of gas, you may need to adjust the main air intake to the burners. This will result in a better air-gas mixture and thus of better operation.

Check surface burners and oven burner for proper flame, flame must be steady and blue, if not follow below instructions for flame adjustment.

Surface Burners

1.- Remove cooktop as shown on page 4.
 2.- Adjust air by loosening air shutter screw, move air shutter forward or backwards (if flame is yellow, move air shutter forward; if flame is blowing, move air shutter backwards).
 3.- Replace cooktop and surface burners, check burner for proper flame, if the flame is still not properly adjusted, wait for the burner to cool down and repeat steps 1 and 2 until flame is properly adjusted.

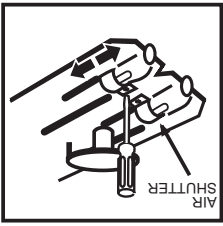

Top Burner

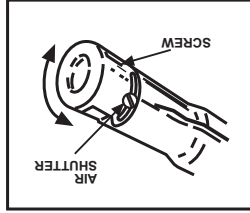

Oven Burner

1.- Remove oven tray (see page 8), remove screw on front frame and then remove oven burner from range.
 2.- Adjust air by loosening air shutter screw and turn air shutter to open or close opening (if flame is yellow, open burner to open or close opening (if flame is blowing, close opening).
 3.- Replace oven burner and tighten shutter screw, check burner for proper flame, if the flame is still not properly adjusted, wait for the burner to cool down and repeat steps 1 and 2 until flame is properly adjusted.

Oven Burner

IMPORTANTE

- Esta estufa está preparada para funcionar con gas L.P. de tanque móvil o estacionario.
- Para usarse con gas natural (de tubería) debe llamar a Servicio Acros Whirlpool para cambiar las espreas y hacer los ajustes necesarios, el número telefónico aparece en la última página. El técnico calificado debe cerciorarse que la conexión no tiene fugas y que la presión de gas en la estufa es la que aparece en las tablas.

GAS LP PRESIÓN DE OPERACIÓN 2,75 kPa (28 cm Col. agua)		DIAM. ESPREA	CAPACIDAD TÉRMICA
QUEMADOR	ESPREA	mm	kJ/h
SUPERIOR	69	0,741	6 500
HORNO	62	0,965	10 000

GAS NATURAL PRESIÓN DE OPERACIÓN 1,76 kPa (18 cm Col. agua)		DIAM. ESPREA	CAPACIDAD TÉRMICA
QUEMADOR	ESPREA	mm	kJ/h
SUPERIOR	56	1,181	6 500
HORNO	53	1,511	10 000

NOTA: Para operar esta estufa con gas natural, se requiere el juego de conversión de acuerdo con la siguiente tabla:

Modelo de estufa	No. de juego de conversión
SF11120	98016197
SF13120	98016197
SF13420	98016197
SE13500	98016197

Este juego está disponible con su Centro de Servicio Autorizado.

Funcionamiento

Las diferentes altitudes sobre el nivel del mar y las variaciones en el suministro de gas, hacen necesario regular la entrada de aire primario a los quemadores para obtener una adecuada mezcla de aire-gas y así tener un buen funcionamiento en la estufa. Revise que las flamas de los quemadores superiores y el horno sean estables y azuladas, de no ser así siga los siguientes pasos para su ajuste.

AJUSTES DE FLAMAS

- Retire la cubierta como se indica en la página 4
- Para ajustar el aire, afloje el tornillo del regulador de aire y desplácelo hacia delante o hacia atrás (si la flama es amarilla, desplácelo ligeramente hacia atrás; si la flama es inestable y separada del quemador, desplácelo hacia delante)
- Coloque la cubierta y quemadores en su lugar y revise que la flama sea azulada y estable, de lo contrario espere a que el quemador se enfríe y repita todos los pasos hasta obtener una flama adecuada



Quemador Superior

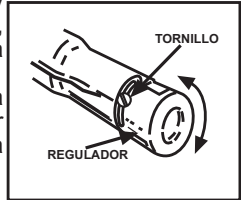

Quemador de Horno.

Quemador de horno

- Retire primero la charola del horno (ver página 8) y posteriormente quite el tornillo que sujeta al quemador del horno al bastidor frontal, retire el quemador.
- Para ajustar el aire afloje el tornillo del regulador de aire y gire el regulador para abrir o cerrar la ventana (si la flama es amarilla, abra ligeramente la ventana; si la flama es inestable y separada del quemador, cierre ligeramente la ventana).
- Coloque el quemador en su lugar sujetándolo con el tornillo y revise que la flama sea azulada y estable, de lo contrario espere a que el quemador se enfríe y repita todos los pasos hasta obtener una flama adecuada.

ENCENDIDO ELECTRÓNICO DE QUEMADORES SUPERIORES

• Para encender los quemadores superiores con encendido electrónico

- 1.- Oprima el botón que se localiza en el lado izquierdo del frente de perillas para accionar la chispa y al mismo tiempo presione y gire 1/4 de vuelta la perilla del quemador que desea encender.
- 2.- Después de esto suelte el botón.
- 3.- Ajuste la flama en la posición deseada

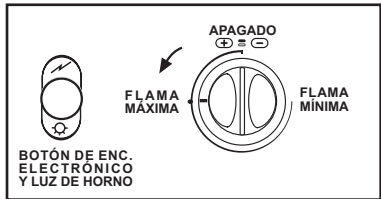

Perilla en posición de encendido.

ENCENDIDO MANUAL DE QUEMADORES

• Para encender los quemadores superiores:

- 1.- Acerque un cerillo encendido al quemador y al mismo tiempo presione y gire 1/4 de vuelta la perilla del quemador correspondiente.
- 2.- Ajuste la flama en la posición deseada

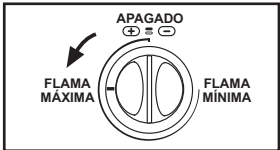

► Como funciona el HORNO.

Antes de encender el quemador del horno colocar la parrilla en la posición deseada. El horno cuenta con 3 posiciones para ubicar la parrilla de acuerdo al tipo o tamaño del platillo. La parrilla se coloca de la siguiente manera:

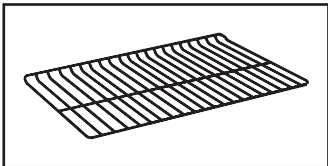

- 1.- La parrilla presenta un terminado curvo en uno de los extremos. Esta parte debe colocarse siempre hacia el interior del horno, y dejar como vista frontal el extremo recto.

2.- El extremo curvo se introduce en la posición deseada, levantando la parte frontal donde están los TOPES DE SEGURIDAD LATERALES. Después de pasar los topes, deslizarla hacia el interior. Para retirar, efectuar el mismo procedimiento.

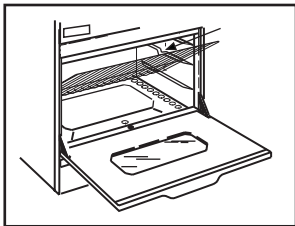

► Encendido del horno.

Para encender el quemador del horno siga las instrucciones:

- 1.- Abra la puerta del horno.
- 2.- Encienda un cerillo y colóquelo en el orificio para encendido como lo indica la ilustración

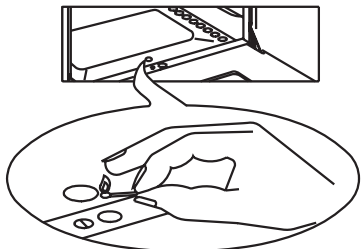

SURFACE BURNERS WITH ELECTRONIC IGNITION

• To turn on the surface burner with electronic ignition:

- 1.- Push the button located on the left side of the manifold panel to light the electronic ignition while you push and turn the desired knob.
- 2.- Release the ignition button when the burner lights.
- 3.- Set knob to your desired heat level.

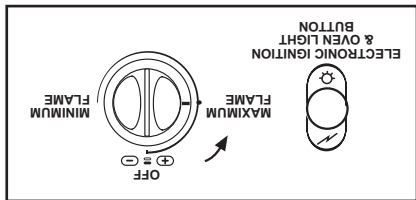

HOW TO TURN ON OVEN BURNERS MANUALLY

• To turn on the oven burner manually:

- 1.- Light a match and place it close the burner while you push and turn the knob 1/4 of the way to the maximum flame position.
- 2.- Set the knob to your desired heat level.

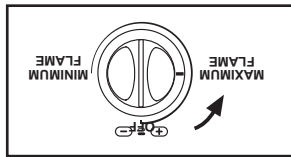

You must place the rack so that the curved end of the rack is towards the back wall of the oven. The straight end will be towards the door.

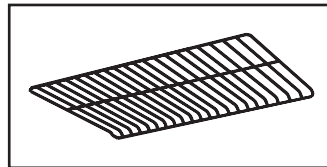

- 2.- To change the rack position, pull the rack until it stops. Insert the rack in the oven, place the curved end of the desired rack guides, raising the front part of the rack. The rack should be positioned so that the food is centered in the oven. Always leave a clearance of 4-5 cm (1-1/2" to 2") between the pan and the oven wall or other pans.

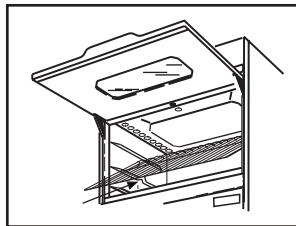

► How to light the Oven.

Open burner manual lighting:

- 1.- Open the oven door.
- 2.- Light a match and place the flame at the ignition hole in the front center of the oven tray.
- 3.- Push in and turn the oven valve knob 1/4 of the way, and the burner will light immediately.

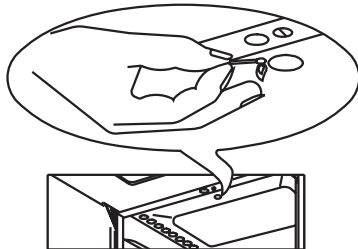

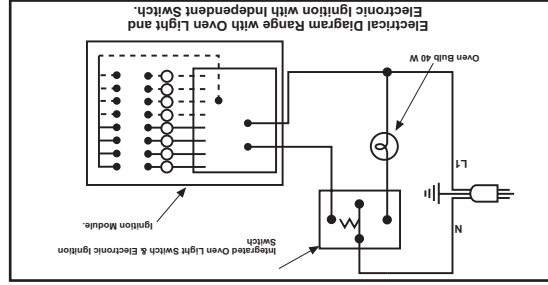

ELECTRICAL DIAGRAM

NOTE: Connect the range in a wall outlet with a voltage of 127 V ~ ± 10%. Be sure the installation is properly grounded.

- 1.- Disconnect the power cord.
- 2.- Remove the bulb and replace with a new 40 watts, with the same size and shape, special appliance bulb.
- 3.- Connect the power cord again.

How to replace the oven bulb:

Some range has an oven light (See pag. 2). To turn on the oven light push the switch located on the left side of the manifold panel.

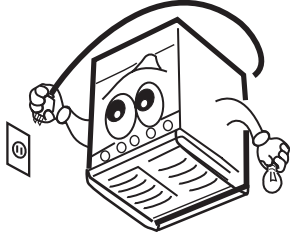

OVEN LIGHT

Hot air and moisture are released from oven through an opening located below the backguard of the range. DO NOT COVER THIS OPENING. Poor baking can result.

The oven vent

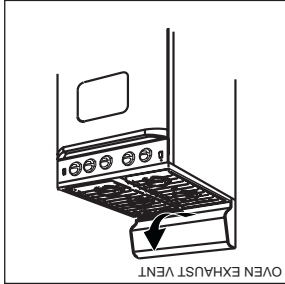

- 5.- Set knob to your desired heat level.

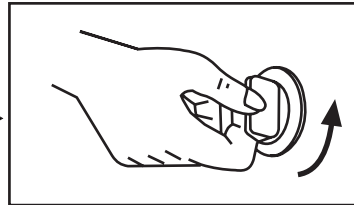

- 4.- Check if the oven burner is lighting looking through the hole in the oven tray. If not, turn knob to off position and repeat the operation.

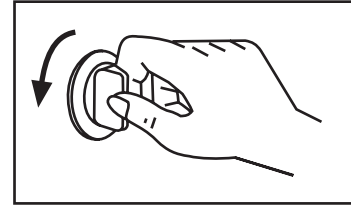

- 3.- Oprima y gire 1/4 de vuelta la perilla de la válvula de horno.

- 4.- Revise inmediatamente que el quemador haya encendido, asómese a través del orificio de la charola del horno, si no es así, gire la perilla a la posición de apagado, y repita la operación.

- 5.- Ajuste la flama en la posición deseada.

Ventilación del horno

El aire caliente y la humedad son liberados del horno a través de una abertura localizada bajo el respaldo de la estufa. **NO CUBRA ESTA ABERTURA.** Puede resultar en mal cocimiento.

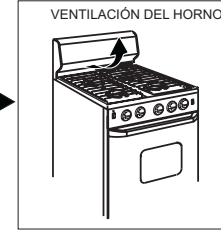

LUZ DE HORNO

Algunos modelos (ver pag. 2), cuentan con luz en el horno, la iluminación es importante para revisar el horneado sin abrir la puerta. La luz enciende al operar el interruptor en el lado izquierdo del frente de perillas.

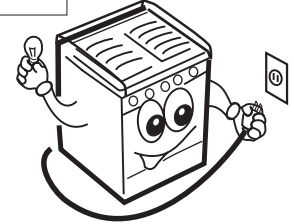

Para reemplazar el foco del horno:

- 1.- Desconecte el cable tomacorriente de la estufa.
- 2.- Retire el foco y reemplácelo con un foco nuevo de 40 watts de la misma forma y tamaño, especial para aparatos domésticos.
- 3.- Conecte la estufa nuevamente.

NOTA: El cable tomacorriente debe conectarse a una toma de corriente con un voltaje de 127 V ~ ± 10%. Cerciérese de que la instalación esté apropiadamente aterrizada.

DIAGRAMA ELÉCTRICO

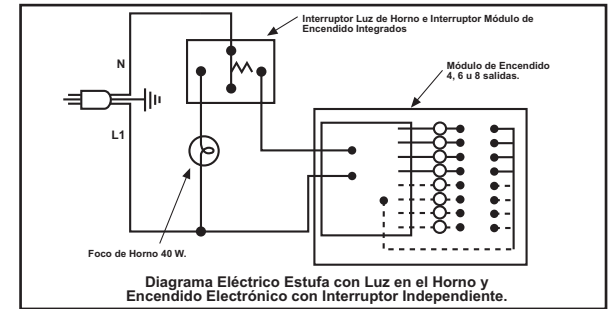

Limpieza

Desconecte el cable toma corriente de la estufa, si su estufa cuenta con este. Es necesaria la limpieza periódica de la estufa, use agua, jabón y un trapo húmedo, no use fibra metálica, porque se ralla el esmalte. Limpie regularmente el hueco entre la cubierta superior y el frente de perillas.

Su estufa cuenta con el **Sistema de Autolimpieza** en el horno (acabado rugoso), no es necesario que limpie las paredes, ya que con cada homeado se van quemando los residuos de alimentos que se van salpicando.

Puede usarse papel aluminio para forrar la charola del horno, teniendo cuidado de **NO** tapar las ranuras de la misma.

• Como retirar la charola del horno:

- 1.- Gire los dos sujetadores frontales
- 2.- Levante la charola del frente
- 3.- Despues levántela de la parte trasera y retirela.

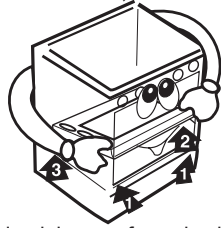

Puede usar papel aluminio para forrar la charola del horno, teniendo cuidado de **NO** tapar las ranuras de la misma.

IMPORTANTE

No utilice sosa cáustica o productos de limpieza que la contengan para limpiar la estufa.

De no seguir esta instrucción se ocasionarán daños permanentes en las superficies donde se aplique.

⚠ ADVERTENCIA

Para su seguridad:
No almacene gasolina u otros fluidos flamables en la cercanía de su aparato.
Asegúrese que los muebles cercanos a su estufa, así como el muro y piso soporten una temperatura de 180°C, para que no sufran deformaciones.
No obstruya las ranuras de la charola del horno.
No seguir estas instrucciones puede ocasionar riesgo de fuego o explosión o la muerte.

⚠ ADVERTENCIA

Para su seguridad:
Si huele a gas
Abra las ventanas.
No toque interruptores eléctricos.
Apague todas las flamas cerrando la válvula general de paso.
Llame inmediatamente a la central de fugas o a su proveedor de gas.
No seguir estas instrucciones puede ocasionar riesgo de fuego o explosión.

Unplug range from current. Regularly clean grates, burners, cooktop and the oven tray, use water, soap and a damp cloth, avoid using abrasive or sharp objects. Periodically clean the gap between the cooktop and the manifold panel.

Your range has the **Continuous Cleaning System** in the oven, it is not necessary to clean the walls of the oven, the spills will burn each time you bake.

You can use aluminum foil to wrap the oven tray, avoid covering the side grooves.

• How to remove the oven tray:

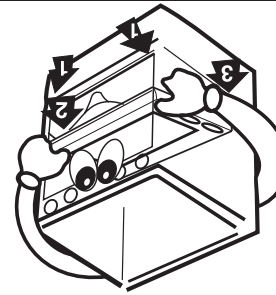

- 1.- Turn front clips.
 - 2.- Lift front of tray.
 - 3.- Lift rear of tray and remove it.
- You can use aluminum foil to wrap the oven tray, avoid covering the side grooves.

IMPORTANT

Do not use caustic soda or cleaning agents which contain it to clean the range. Failure on following the above, will permanently damage the surfaces where it is applied.

⚠ WARNING

For your safety
IF YOU SMELL GAS:
 Open the windows.
 Do not activate any light switch.
 Close the gas line supply and the connection shut off valve.
 Immediately call your authorized repair service or your gas supplier.
 Failure to follow the above precautions may result in fire or explosion.

⚠ WARNING

For your safety
 Do not store gasoline or other flammable liquids near to your range.
 Make sure that the furniture near to your range, as well as the wall and the floor must support a temperature of 180°C to avoid any deformation.
 Do not obstruct the side grooves in the oven tray.
 Failure to follow the above precautions may result in death, fire or explosion.

WHIRLPOOL SERVICE
Call free in Mexico
Use without charge the Nationwide
Consumer Assistance Center
Phone number 01-800-83-004-00

In case of loss of policy, the dealer will issue a new one, with the proper bill of sale or invoice.
THE CONSUMER CAN REQUEST THE WARRANTY COVERED BY THIS POLICY FROM THE DEALER WHERE THE PRODUCT WAS PURCHASED.

This document must be shown in any transaction related in the Mexican Republic. If you bought your range out of the Mexican Republic, ask your authorized dealer to make valid your warranty.

IMPORTANT NOTE

IDENTIFICATION FORMAT

(Indicate precise steel, col. state and zip code).
CONSUMER NAME _____
ADDRESS _____ PHONE _____
DEALER NAME _____
ADDRESS _____ PHONE _____
DEALER SIGNATURE AND STAMP _____ AUTHORIZED REPRESENTATIVE _____
PRODUCT _____ TRADEMARK _____ MODEL _____
SERIAL NUMBER _____ DELIVERY DATE _____

This warranty covers ONE YEAR beginning the day the buyer or consumer receives the range to his satisfaction.

TERMS:

When the final customer considers one of the events protected by this contract has happened, he/she will have to make contact with Whirlpool Service through our Call Center, in Monterrey, N.L. and its surrounding area to (81) 83-29-2100; or from the interior of the Mexican Republic to 01-800-8-300-400; where a specialized service agent will take care of the matter. Our facilities are located in Miguel Alemán Highway km 16 Col. El Milagro C.P. 66600, Apodaca, N.L. where Whirlpool original parts and accessories can also be found. For additional information of our services, visit www.whirlpool-service.com.mx.

PROCEDURE TO MAKE EFFECTIVE THE WARRANTY:

- When the range is used in other than normal, single family household use.
- When the range is not used according to the use and care guide attached.
- When the range has been repaired by unauthorized service.

NOT COVERED CONCEPTS:

- Manufacturing defects that hinder total or partially the correct performance of the appliance. Repair, change of pieces and components.
- Handwork and transportation expenses derived from the fulfillment of the warranty, within our service net. The previous points will be made without any cost for the consumer.

COVERED CONCEPTS:

SF11120, SF13120, SF13420, SE13500

PROTECT THE FOLLOWING MODELS:

range identified in this following policy:
Antigua Carretera a Roma km 9, Col. Milagro, Apodaca, N.L., Mexico, C.P. 66600, phone (81)83-29-21-00, in the terms of this policy, we warranty to the buyer and the consumer of this

WARRANTY

PÓLIZA DE GARANTÍA

WHIRLPOOL MEXICO, S.A. DE C.V.

Antigua Carretera a Roma km 9, Col. Milagro, Apodaca, N.L., México, C.P. 66600, Tel. (81)83-29-21-00, en los términos de esta póliza, garantiza al comprador de la estufa identificada en la presente póliza,

AMPARA LOS SIGUIENTES MODELOS:

SF11120, SF13120, SF13420, SE13500

CONCEPTOS CUBIERTOS POR LA GARANTÍA:

- Defectos de fabricación que impidan total o parcialmente el correcto funcionamiento de la estufa, que se presenten dentro del término de vigencia de esta garantía.
- Reparación, cambio de piezas y componentes.
- Mano de obra y gastos de transportación derivados del cumplimiento de la garantía, dentro de nuestra red de servicio.

Los puntos anteriores se harán sin costo alguno para el Consumidor.

CONCEPTOS NO CUBIERTOS POR LA GARANTÍA:

- Cuando el producto ha sido utilizado en condiciones distintas a las normales (la estufa no es para uso comercial o industrial).
- Cuando el producto no ha sido operado de acuerdo con el instructivo de instalación y uso de la estufa.
- Cuando el producto ha sido alterado o reparado por personas o establecimientos no autorizados por Whirlpool Service.

PROCEDIMIENTO PARA HACER EFECTIVA LA GARANTÍA:

Al considerar el comprador final que ha ocurrido algún evento amparado por esta póliza, deberá ponerse en contacto con Whirlpool Service a nuestro Centro Nacional de Llamadas, desde Monterrey N.L. y su área conurbada al **(81) 83-29-2100** y desde el interior de la República Mexicana al **01-800-8-300-400**; donde un asesor de servicio especializado lo atenderá. Nuestras instalaciones están ubicadas en Carretera Miguel Alemán Km. 16 Col. El Milagro C.P. 66600, Apodaca, N.L. En donde también podrá encontrar accesorios y partes originales. Para mayor información de nuestros servicios, visite www.whirlpool-service.com.mx."

Esta garantía quedará sin efecto cuando personas o establecimientos no autorizados intervengan en la reparación o reemplazo de componentes de fabricación.

TÉRMINO:

Esta garantía tiene una vigencia de UN AÑO a partir de la fecha en que el consumidor reciba de conformidad la estufa.

FORMATO DE IDENTIFICACIÓN

NOMBRE DEL COMPRADOR _____

DOMICILIO _____ TEL. _____

NOMBRE DEL DISTRIBUIDOR _____

DOMICILIO _____ TEL. _____

PRODUCTO _____ MARCA _____ MODELO _____

NUM. DE SERIE _____ FECHA DE ENTREGA _____

FIRMA DEL DISTRIBUIDOR Y SELLO _____ REPRESENTANTE AUTORIZADO _____

(Señale con precisión calle, número exterior o interior; colonia, ciudad, estado y C.P.)

NOTA IMPORTANTE

Este documento deberá ser presentado para cualquier trámite relacionado con la garantía de productos adquiridos dentro de la República Mexicana, si usted compró su producto en otro país, acuda a la casa comercial/ distribuidor donde fue adquirido.

EL COMPRADOR DEBERÁ MANTENER ESTE DOCUMENTO EN SU PODER Y EN UN LUGAR SEGURO.

El consumidor podrá solicitar que se haga efectiva la garantía que ampara esta póliza, ante la casa comercial donde se adquirió el producto. En caso de extravío de la póliza mencionada, el proveedor expedirá una nueva póliza de garantía, previa presentación de la nota de compra o factura respectiva.

WHIRLPOOL SERVICE

Dentro de la República Mexicana
Utilice sin cargo para usted el Servicio
Nacional Clientes

Teléfono 01-800-83-004-00



Todo lo que necesitas
cuando más lo necesitas

Centro Nacional de Llamadas
01-800-8-300-400
Lada sin Costo

Desde Monterrey
81-8329-2100

Venta de Accesorios y
Refacciones Originales
01-800-82-12345
Lada sin Costo

Servicio dentro y fuera de garantía

www.whirlpool-service.com.mx

www.whirlpool-service.com.mx



In and out of warranty service

Original Parts
and Accessories
01-800-82-12345
Toll free number

Monterrey
81-8329-2100
Toll free number

Call Center
01-800-8-300-400
Toll free number

Everything you need
whenever you need it

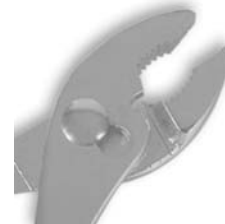

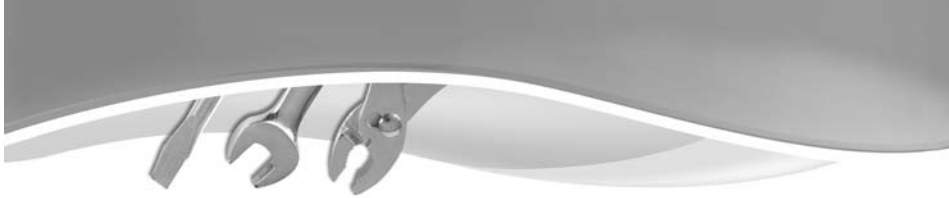

To register your product, contact our national call center: 01-800-8-300-400

- Out of warranty service for our brand products
- Original parts and accessories for sale
- Extended warranty and Service Contracts.

Besides technical repair of your products in warranty, Whirlpool Service offers:

- Review the indications included in the product usage and handling manual.
- Have your purchase invoice or approved warranty of your product at hand. This document is necessary to make valid the warranty of your product.
- Write down the model and serial number of your product. This information is going to be required by our agents for your requirement registration.
- Have your complete address information, including your postal code for better programming of your service.

Prior calling to our call center, please make sure to mind the following recommendations:

If you require additional information or service, call us, our agents will help you gladly for a satisfactory operation of your product.

YOU HAVE ACQUIRED A PRODUCT
SUPPORTED BY: WHIRLPOOL SERVICE



USTED HA ADQUIRIDO UN
PRODUCTO RESPALDADO POR:



Si requiere asesoría o servicio, llámenos, nuestros especialistas le ayudarán a obtener una operación satisfactoria de su electrodoméstico.

Antes de llamar a nuestros centros de servicio, favor de tomar en cuenta las siguientes recomendaciones:

- Revisar las indicaciones contenidas en el manual de uso y manejo del producto.
- Tener a la mano la factura, garantía sellada o comprobante de compra del producto; la presentación de este documento es necesaria para hacer válida la garantía de su electrodoméstico.
- Anotar el modelo y número de serie de su producto. Estos datos serán solicitados por nuestros asesores de servicio para tomar su reporte.
- Tener los datos de domicilio completos, incluyendo código postal para mejor programación de su servicio.

Además de la reparación a sus aparatos dentro de garantía, Whirlpool Service le ofrece:

- Servicio con cargo para nuestras marcas que se encuentran fuera de garantía.
- Venta de accesorios y partes originales.
- Pólizas de servicio y extensión de garantía.

Para registrar su producto, comunicarse a nuestro Centro Nacional de Llamadas 01-800-8-300-400



Free Manuals Download Website

<http://myh66.com>

<http://usermanuals.us>

<http://www.somanuals.com>

<http://www.4manuals.cc>

<http://www.manual-lib.com>

<http://www.404manual.com>

<http://www.luxmanual.com>

<http://aubethermostatmanual.com>

Golf course search by state

<http://golfingnear.com>

Email search by domain

<http://emailbydomain.com>

Auto manuals search

<http://auto.somanuals.com>

TV manuals search

<http://tv.somanuals.com>