

DENON

PERSONAL AUDIO SYSTEM

D-A03

OPERATING INSTRUCTIONS MODE D'EMPLOI INSTRUCCIONES DE OPERACION

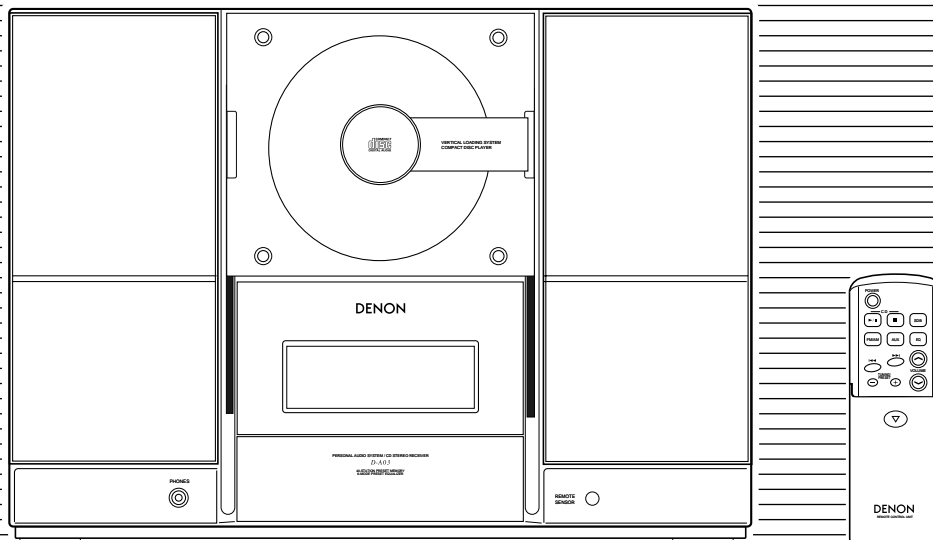

FOR ENGLISH READERS
POUR LES LECTEURS FRANCAIS
PARA LECTORES DE ESPAÑOL

PAGE 2 ~ PAGE 39
PAGE 2, 4, 40 ~ PAGE 74
PÁGINA 2, 4, 75 ~ PÁGINA 109

IMPORTANT TO SAFETY

WARNING:

TO PREVENT FIRE OR SHOCK HAZARD, DO NOT EXPOSE THIS APPLIANCE TO RAIN OR MOISTURE.

CAUTION

1. Handle the power supply cord carefully

Do not damage or deform the power supply cord. If it is damaged or deformed, it may cause electric shock or malfunction when used. When removing from wall outlet, be sure to remove by holding the plug attachment and not by pulling the cord.

2. Do not open the top cover

In order to prevent electric shock, do not open the top cover.

If problems occur, contact your DENON DEALER.

3. Do not place anything inside

Do not place metal objects or spill liquid inside the system. Electric shock or malfunction may result.

Please, record and retain the Model name and serial number of your set shown on the rating label.

Model No. D-A03 Serial No. _____



CAUTION
RISK OF ELECTRIC SHOCK
DO NOT OPEN



CAUTION: TO REDUCE THE RISK OF ELECTRIC SHOCK, DO NOT REMOVE COVER (OR BACK). NO USER-SERVICEABLE PARTS INSIDE. REFER SERVICING TO QUALIFIED SERVICE PERSONNEL.



The lightning flash with arrowhead symbol, within an equilateral triangle, is intended to alert the user to the presence of uninsulated "dangerous voltage" within the product's enclosure that may be of sufficient magnitude to constitute a risk of electric shock to persons.



The exclamation point within an equilateral triangle is intended to alert the user to the presence of important operating and maintenance (servicing) instructions in the literature accompanying the appliance.

NOTE:

This system uses the semiconductor laser. To allow you to enjoy music at a stable operation, it is recommended to use this in a room of 5°C (41°F) ~ 35°C (95°F).

CAUTION:

USE OF CONTROLS OR ADJUSTMENTS OR REFORMATION OF PROCEDURES OTHER THAN THOSE SPECIFIED HEREIN MAY RESULT IN HAZARDOUS RADIATION EXPOSURE.

THE COMPACT DISC PLAYER SHOULD NOT BE ADJUSTED OR REPAIRED BY ANYONE EXCEPT PROPERLY QUALIFIED SERVICE PERSONNEL.

This device complies with Part 15 of the FCC Rules. Operation is subject to the following two conditions: (1) This device may not cause harmful interference, and (2) this device must accept any interference received, including interference that may cause undesired operation.

This Class B digital apparatus meets all requirements of the Canadian Interference-Causing Equipment Regulations.

Cet appareil numérique de la classe B respecte toutes les exigences du Règlement sur le matériel brouilleur du Canada.

CAUTION

TO PREVENT ELECTRIC SHOCK DO NOT USE THIS (POLARIZED) PLUG WITH AN EXTENSION CORD, RECEPTACLE OR OTHER OUTLET UNLESS THE BLADES CAN BE FULLY INSERTED TO PREVENT BLADE EXPOSURE.

ATTENTION

POUR PREVENIR LES CHOCS ELECTRIQUES NE PAS UTILISER CETTE FICHE POLARISEE AVEC UN PROLONGATEUR UNE PRISE DE COURANT OU UNE AUTRE SORTIE DE COURANT, SAUF SI LES LAMES PEUVENT ETRE INSEREES A FOND SANS EN LAISSER AUCUNE PARTIE A DECOUVERT.

SAFETY INSTRUCTIONS



1. Read Instructions – All the safety and operating instructions should be read before the product is operated.
2. Retain Instructions – The safety and operating instructions should be retained for future reference.
3. Heed Warnings – All warnings on the product and in the operating instructions should be adhered to.
4. Follow Instructions – All operating and use instructions should be followed.
5. Cleaning – Unplug this product from the wall outlet before cleaning. Do not use liquid cleaners or aerosol cleaners.
6. Attachments – Do not use attachments not recommended by the product manufacturer as they may cause hazards.
7. Water and Moisture – Do not use this product near water – for example, near a bath tub, wash bowl, kitchen sink, or laundry tub; in a wet basement; or near a swimming pool; and the like.
8. Accessories – Do not place this product on an unstable cart, stand, tripod, bracket, or table. The product may fall, causing serious injury to a child or adult, and serious damage to the product. Use only with a cart, stand, tripod, bracket, or table recommended by the manufacturer, or sold with the product. Any mounting of the product should follow the manufacturer's instructions, and should use a mounting accessory recommended by the manufacturer.
9. A product and cart combination should be moved with care. Quick stops, excessive force, and uneven surfaces may cause the product and cart combination to overturn.
10. Ventilation – Slots and openings in the cabinet are provided for ventilation and to ensure reliable operation of the product and to protect it from overheating, and these openings must not be blocked or covered. The openings should never be blocked by placing the product on a bed, sofa, rug, or other similar surface. This product should not be placed in a built-in installation such as a bookcase or rack unless proper ventilation is provided or the manufacturer's instructions have been adhered to.
11. Power Sources – This product should be operated only from the type of power source indicated on the marking label. If you are not sure of the type of power supply to your home, consult your product dealer or local power company. For products intended to operate from battery power, or other sources, refer to the operating instructions.
12. Grounding or Polarization – This product may be equipped with a polarized alternating-current line plug (a plug having one blade wider than the other). This plug will fit into the power outlet only one way. This is a safety feature. If you are unable to insert the plug fully into the outlet, try reversing the plug. If the plug should still fail to fit, contact your electrician to replace your obsolete outlet. Do not defeat the safety purpose of the polarized plug.

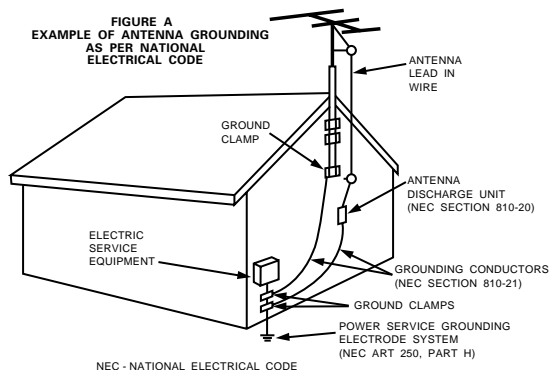

13. Power-Cord Protection – Power-supply cords should be routed so that they are not likely to be walked on or pinched by items placed upon or against them, paying particular attention to cords at plugs, convenience receptacles, and the point where they exit from the product.
15. Outdoor Antenna Grounding – If an outside antenna or cable system is connected to the product, be sure the antenna or cable system is grounded so as to provide some protection against voltage surges and built-up static charges. Article 810 of the National Electrical Code, ANSI/NFPA 70, provides information with regard to proper grounding of the mast and supporting structure, grounding of the lead-in wire to an antenna discharge unit, size of grounding conductors, location of antenna-discharge unit, connection to grounding electrodes, and requirements for the grounding electrode. See Figure A.
16. Lightning – For added protection for this product during a lightning storm, or when it is left unattended and unused for long periods of time, unplug it from the wall outlet and disconnect the antenna or cable system. This will prevent damage to the product due to lightning and power-line surges.
17. Power Lines – An outside antenna system should not be located in the vicinity of overhead power lines or other electric light or power circuits, or where it can fall into such power lines or circuits. When installing an outside antenna system, extreme care should be taken to keep from touching such power lines or circuits as contact with them might be fatal.
18. Overloading – Do not overload wall outlets, extension cords, or integral convenience receptacles as this can result in a risk of fire or electric shock.
19. Object and Liquid Entry – Never push objects of any kind into this product through openings as they may touch dangerous voltage points or short-out parts that could result in a fire or electric shock. Never spill liquid of any kind on the product.
20. Servicing – Do not attempt to service this product yourself as opening or removing covers may expose you to dangerous voltage or other hazards. Refer all servicing to qualified service personnel.
21. Damage Requiring Service – Unplug this product from the wall outlet and refer servicing to qualified service personnel under the following conditions:
 - a) When the power-supply cord or plug is damaged,
 - b) If liquid has been spilled, or objects have fallen into the product,
 - c) If the product has been exposed to rain or water,
 - d) If the product does not operate normally by following the operating instructions. Adjust only those controls that are covered by the operating instructions as an improper adjustment of other controls may result in damage and will often require extensive work by a qualified technician to restore the product to its normal operation,
 - e) If the product has been dropped or damaged in any way, and
 - f) When the product exhibits a distinct change in performance – this indicates a need for service.
22. Replacement Parts – When replacement parts are required, be sure the service technician has used replacement parts specified by the manufacturer or have the same characteristics as the original part. Unauthorized substitutions may result in fire, electric shock, or other hazards.
23. Safety Check – Upon completion of any service or repairs to this product, ask the service technician to perform safety checks to determine that the product is in proper operating condition.
24. Wall or Ceiling Mounting – The product should be mounted to a wall or ceiling only as recommended by the manufacturer.
25. Heat – The product should be situated away from heat sources such as radiators, heat registers, stoves, or other products (including amplifiers) that produce heat.

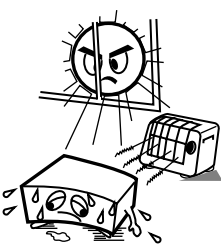
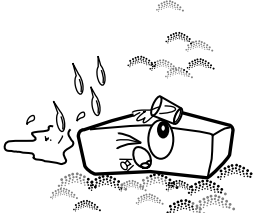
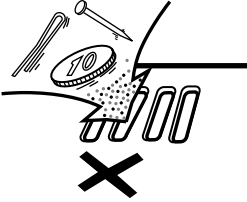
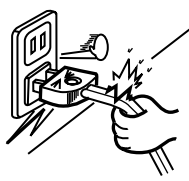
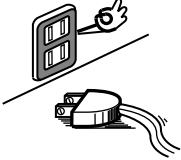

NOTE ON USE / OBSERVATIONS RELATIVES A L'UTILISATION / NOTAS SOBRE EL USO

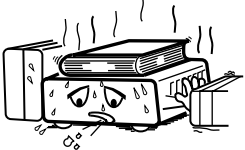
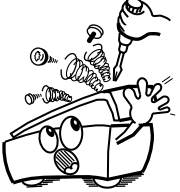
 <ul style="list-style-type: none"> • Avoid high temperatures. Allow for sufficient heat dispersion when installed on a rack. • Eviter des températures élevées. Tenir compte d'une dispersion de chaleur suffisante lors de l'installation sur une étagère. • Evite altas temperaturas. Permite la suficiente dispersión del calor cuando está instalado en la consola. 	 <ul style="list-style-type: none"> • Keep the set free from moisture, water, and dust. • Protéger l'appareil contre l'humidité, l'eau et la poussière. • Mantenga el equipo libre de humedad, agua y polvo. 	 <ul style="list-style-type: none"> • Do not let foreign objects in the set. • Ne pas laisser des objets étrangers dans l'appareil. • No deje objetos extraños dentro del equipo.
 <ul style="list-style-type: none"> • Handle the power cord carefully. Hold the plug when unplugging the cord. • Manipuler le cordon d'alimentation avec précaution. Tenir la prise lors du débranchement du cordon. • Maneje el cordón de energía con cuidado. Sostenga el enchufe cuando desconecte el cordón de energía. 	 <ul style="list-style-type: none"> • Unplug the power cord when not using the set for long periods of time. • Débrancher le cordon d'alimentation lorsque l'appareil n'est pas utilisé pendant de longues périodes. • Desconecte el cordón de energía cuando no utilice el equipo por mucho tiempo. 	 <ul style="list-style-type: none"> • Do not let insecticides, benzene, and thinner come in contact with the set. • Ne pas mettre en contact des insecticides, du benzène et un diluant avec l'appareil. • No permita el contacto de insecticidas, gasolina y diluyentes con el equipo.
<ul style="list-style-type: none"> • Do not obstruct the ventilation holes. • Ne pas obstruer les trous d'aération. • No obstruya los orificios de ventilación. 	 <p>* (For sets with ventilation holes)</p>	 <ul style="list-style-type: none"> • Never disassemble or modify the set in any way. • Ne jamais démonter ou modifier l'appareil d'une manière ou d'une autre. • Nunca desarme o modifique el equipo de ninguna manera.

Copyrights

■ It is prohibited by law to reproduce, broadcast, rent or play discs in public without the consent of the copyright holder.

• CAUTION ON INSTALLATION

※ 10 cm or greater

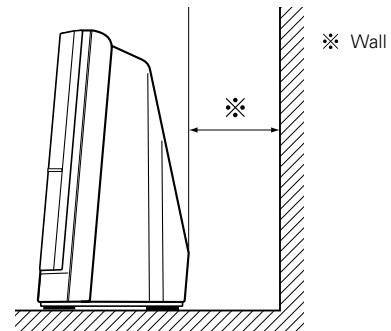
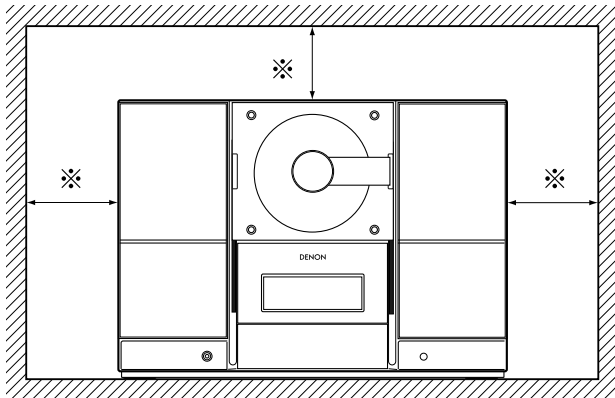

CAUTION

- * The ventilation should not be impeded by covering the ventilation openings with items, such as newspapers, table-cloths, curtains, etc.
- * No naked flame sources, such as lighted candles, should be placed on the apparatus.
- * Please be care the environmental aspects of battery disposal.
- * The apparatus shall not be exposed to dripping or splashing for use.
- * No objects filled with liquids, such as vases, shall be placed on the apparatus.

— TABLE OF CONTENTS —

1 Features	5	9 CD Functions	22~26
2 Connections	6, 7	10 Using the Timers	27~34
3 Part Names and Functions	8~10	11 Cleaning	35
4 Remote Control Unit	11	12 CDs	36
5 Clock Adjustment	12, 13	13 Messages	36
6 Playing CDs	14~17	14 Troubleshooting	37, 38
7 Listening to the Radio	18~20	15 Major Specifications	39
8 Volume and Tone Adjustments	21		

• ACCESSORIES

Please check to make sure the following items are included with the main unit in the carton:

① AM loop antenna	1	④ R 6 P/AA batteries	2
② FM antenna	1	⑤ Operating instructions	1
③ Remote control unit (RC - 911)	1	⑥ Service station list	1

1 FEATURES

- 1. 40-Stations Preset Memory**
(See Page 19)
- 2. 6-Modes Preset Equalizer**
(See Page 21)

- 3. Built-in deep bass circuit**
(See Page 21)

2 CONNECTIONS

NOTES:

- Do not plug in the power plug into an outlet until all connections have been completed.
- Insert the power plug securely. An incomplete connection will cause noise to occur.
- Do not bundle the (pin plug) connection cables together or place them close to other electrical products such as TVs since this may cause hum or other noise.

(1) Connecting Antennas and Audio Equipment

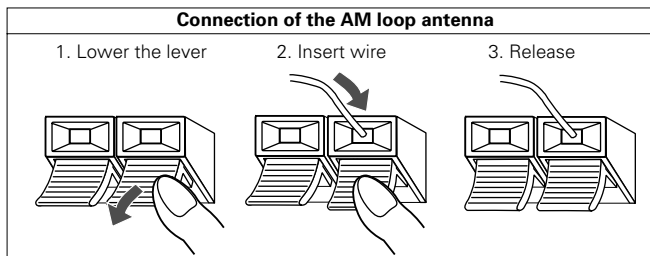
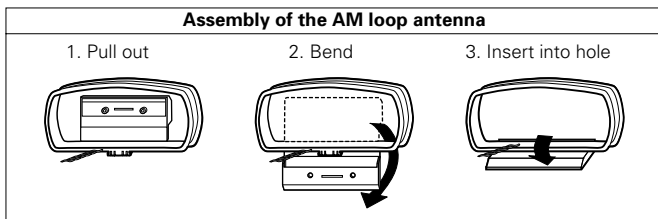

Rear Panel Names and Connections

- 1 FM antenna terminal
- 2 MONO output terminal
- 3 AUX input terminal
- 4 AM loop antenna terminals
 - These connect the supplied AM loop antenna.

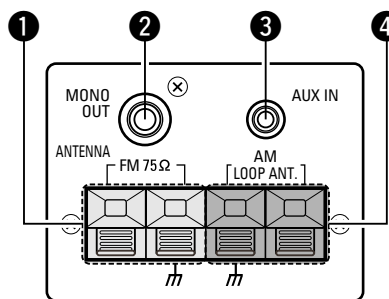

Connection of Audio Equipment

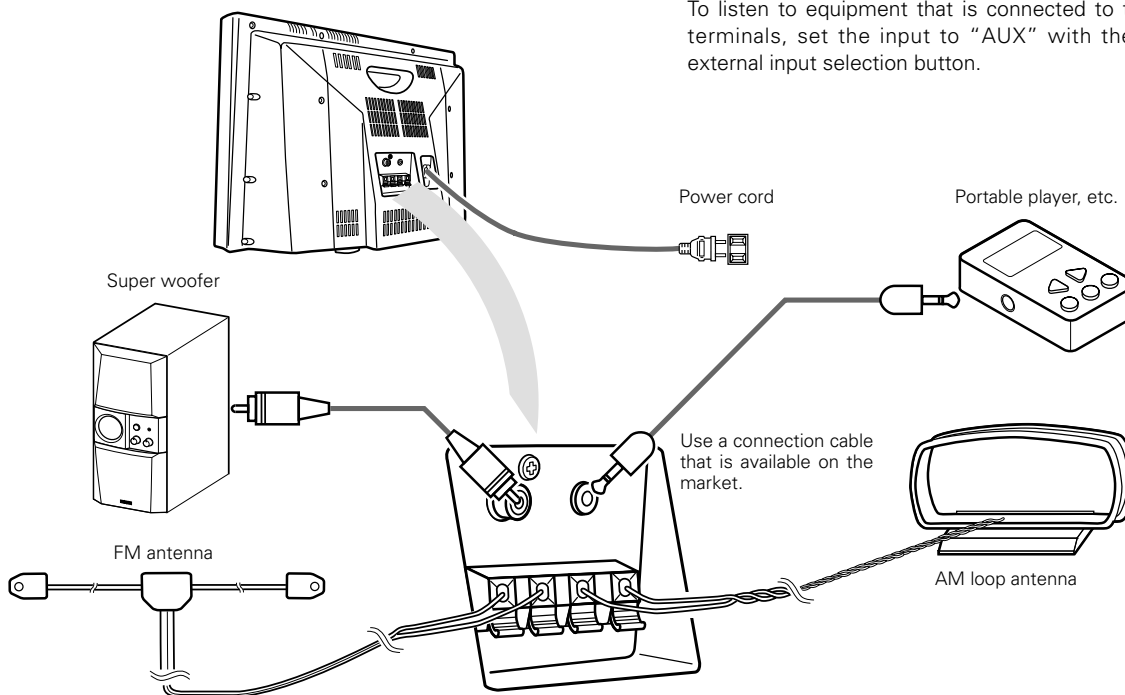

To listen to equipment that is connected to the external input terminals, set the input to "AUX" with the remote control external input selection button.

Note to CATV system installer:

This reminder is provided to call the CATV system installer's attention to Article 820-40 of the NEC which provides guidelines for proper grounding and, in particular, specifies that the cable ground shall be connected to the grounding system of the building, as close to the point of cable entry as practical.

(2) Setting Up the Antennas

Setting Up the AM Loop Antenna

Tune in an AM broadcast (See Page 18) and while listening to the sound separate the antenna from the main unit as much as possible and place the antenna in a position where distortion and noise are at a minimum. In some circumstances, a reverse polarity of the connection will provide better reception.

Failure to connect the AM loop antenna, or placement near metal objects will result in poor reception of AM broadcasts.

Connection of an AM Outdoor Antenna

Connect the signal wires of the AM outdoor antenna to the AM antenna terminals (marked AM ANTENNA). Be certain to leave the supplied AM loop antenna connected.

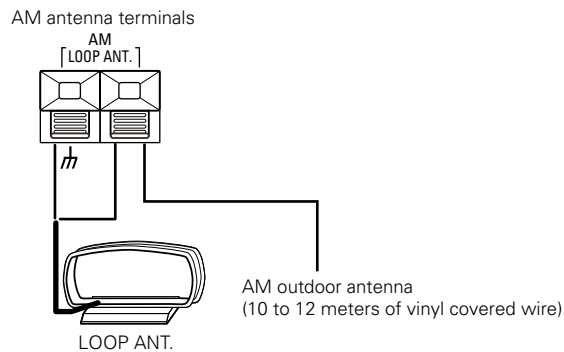

Ground Rod

- A ground connection can serve to prevent an electrical shock accident. Embed a ground rod in the ground or make a connection to an iron water pipe.
- Do not make a connection to a gas pipe because this is very dangerous.

Setting Up an FM Indoor Antenna

Tune in an FM broadcast (See Page 18) and while listening to the sound find the position where distortion and noise are at a minimum. Secure the antenna at this position by taping the ends of the antenna in place or by using thumb tacks.

3 PART NAMES AND FUNCTIONS

(1) Front Panel

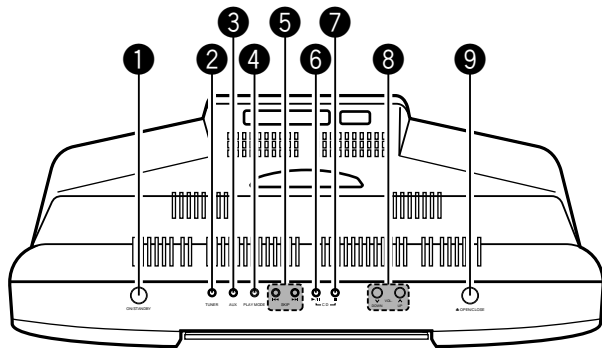

- 1 Power Operation Switch (ON/STANDBY)**
 - Press to switch on the power and press again to set the standby mode.
- 2 TUNER Button**
 - Press to switch the input to "TUNER".
- 3 External Input Selection Button (AUX)**
 - See Page 6.
- 4 Play Mode Select Button (PLAY MODE)**
 - See Page 23.
- 5 Skip Button (I-◀◀/▶▶I)**
 - Permits fast reverse and forward of the track.
 - Used to adjust the reception frequency when the function is set to tuner.
- 6 CD Play/Pause Button (CD ▶/II)**
 - Press to switch the input to "CD" and start playing the CD if one has been loaded.
 - Press again to pause the track.
- 7 CD Stop Button (CD ■)**
 - Use to stop play or recording.
 - Press to switch the input to "CD".

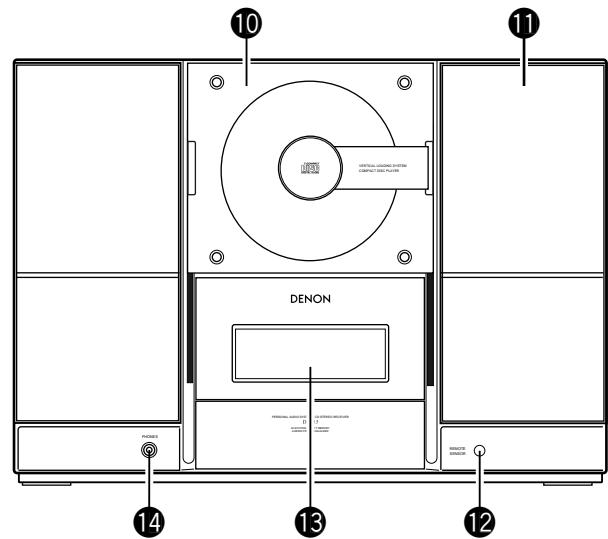

- 8 Volume Control Button (VOL. UP/DOWN)**
 - Use to lower or raise the volume.
- 9 CD Door Open/Close Button (▲)**
 - Press and the CD door goes down.
 - Press again and the CD door goes up.
- 10 CD Door**
 - A press of the CD Door Open/Close button makes the door go down and allows a CD to be loaded.
- 11 Speakers**
- 12 REMOTE SENSOR**
 - Aim the supplied remote control at this sensor and operate.
- 13 Display**
 - See Page 9.
- 14 Headphone Jack (PHONES)**
 - Allows the use of headphones (available on the market).
 - Insertion of the headphone plug switches off the sound from the speakers and allows you to listen just from the headphones.

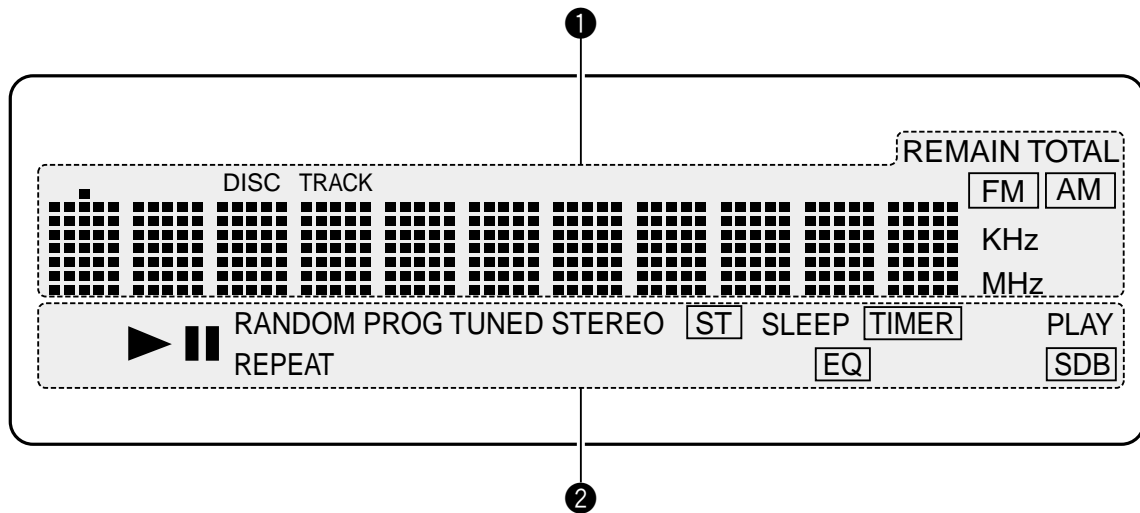
(2) Display**1 Main Display Portion**

- Displays the various functions, the time, the timer setting time, and other information.
- The following information is displayed when the function is switched to CD.
 - **Track number display portion (TRACK):**
 - When there is a disc
 - Stop condition:
 - Total number of tracks contained on the disc
 - Play and program play mode:
 - Track number currently playing
 - **Time display portion:**
 - When there is a disc
 - Stop condition:
 - Total time of the disc
 - Play and program play mode:
 - Elapsed time during play
- The volume level is displayed when the volume is adjusted.

2 Mode display portion

- ▶:
 - Lights during play.
- ||:
 - Lights during pause.
- RANDOM:**
 - Lights during random play.
- REPEAT:**
 - Lights as follows during repeat play.
- PROG:**
 - Lights as follows during program play.
- TUNED:**
 - Lights when a broadcast is received.
- STEREO:**
 - Lights when stereo is selected.
- ST:**
 - Lights when a stereo broadcast is received.
- SLEEP:**
 - Displayed during the operation of the sleep timer.
- TIMER:**
 - Lights when the timer has been set.
- PLAY:**
 - Lights when timer playback is set.
- EQ / SDB:**
 - Displays the currently set tone condition.

(3) Names and Functions of the Remote Control Buttons

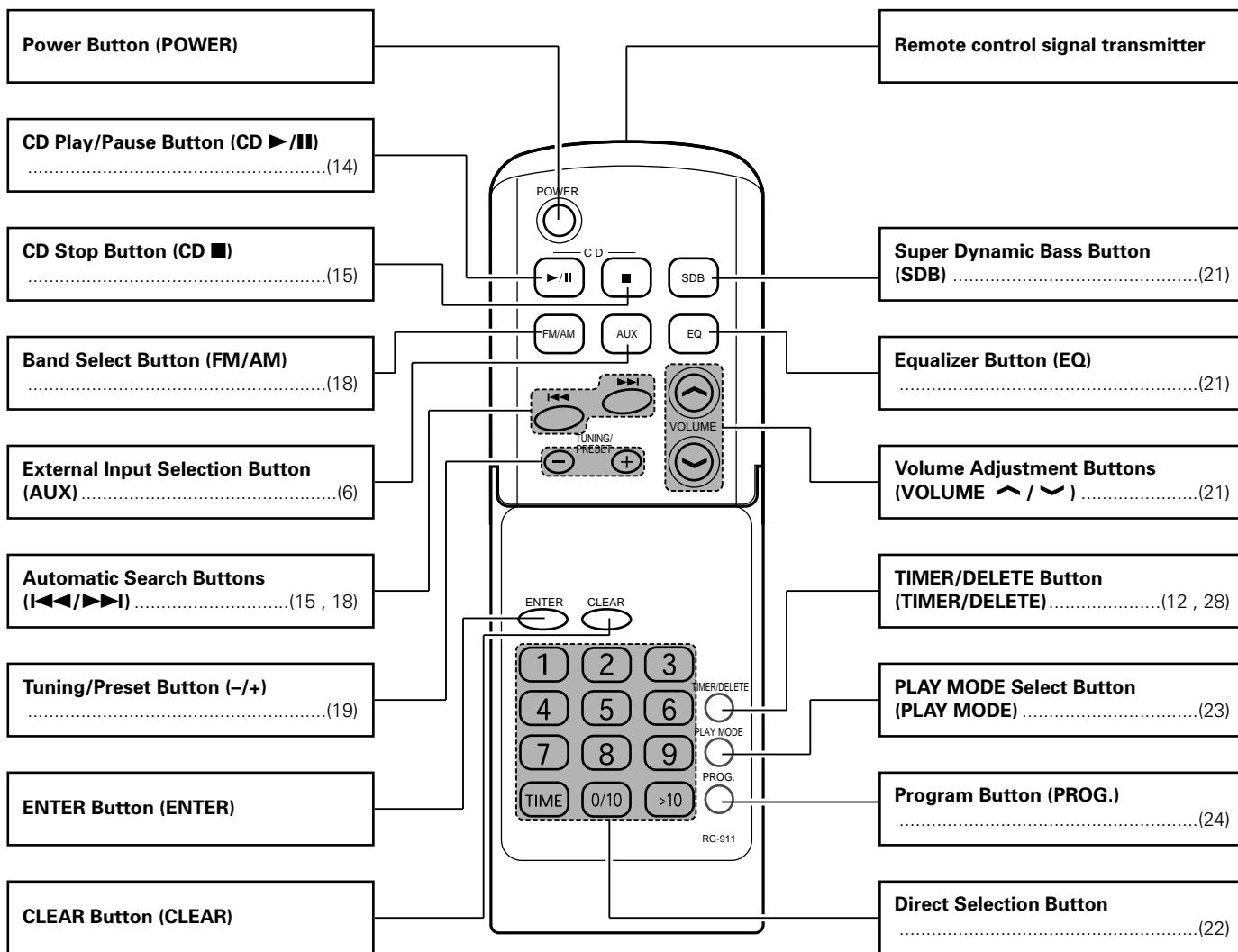

4 REMOTE CONTROL UNIT

■ The D-A03 can be controlled from a distance using the included remote control unit (RC - 911).

(1) Inserting Batteries

① Remove the remote control unit's rear cover.

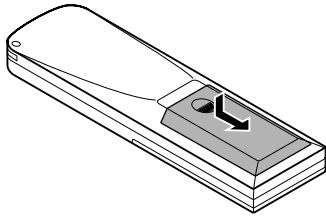

② Place two R 6 P (AA) batteries in the battery compartment in the direction indicated by the marks.

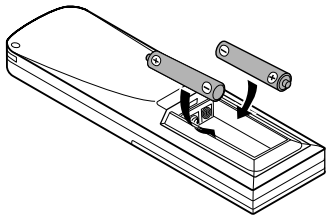

③ Close the rear cover.

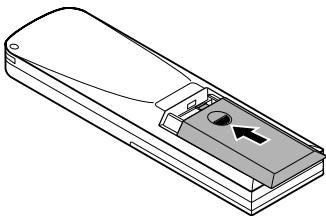

Cautions On Batteries

- Use R6P (AA) batteries in this remote control unit.
- Replace the batteries with new ones approximately once a year, though this depends on the frequency with which the remote control unit is used.
- If the remote control unit does not operate from close to the main unit, replace the batteries with new ones, even if less than a year has passed.
- The included battery is only for verifying operation. Replace it with a new battery as soon as possible.
- When inserting the batteries, be careful to do so in the proper direction, following the \oplus and \ominus marks in the remote control unit's battery compartment.
- To prevent damage or battery fluid leakage:
 - Do not use a new battery with an old one.
 - Do not use two different types of batteries.
 - Do not short-circuit, disassemble, heat or dispose of batteries in flames.
- Remove the batteries when not planning to use the remote control unit for a long period of time.
- If the batteries should leak, carefully wipe off the fluid from the inside of the battery compartment, then insert new batteries.

(2) Using the Remote Control Unit

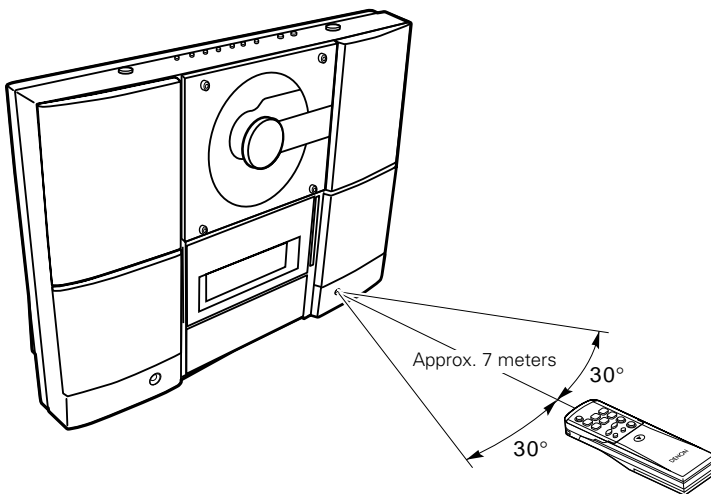

- When operating the remote control unit, point it at the remote control sensor as shown on the diagram.
- The remote control unit can be used from a direct distance of approximately 7 meters. This distance will be shorter, however, if there are obstacles in the way or if the remote control unit is not pointed directly at the remote control sensor.
- The remote control unit can be operated at a horizontal angle of up to 30° with respect to the remote control sensor.

NOTES:







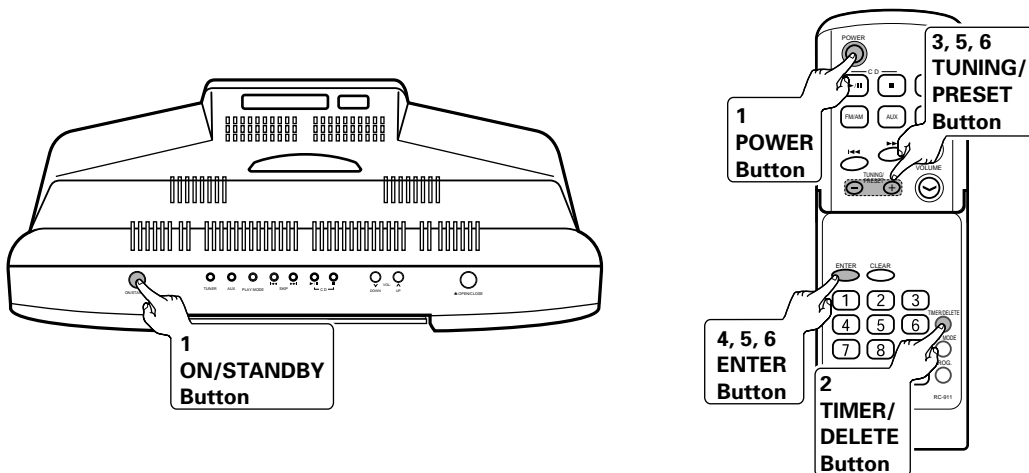





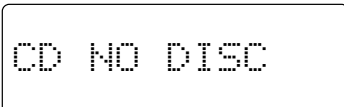

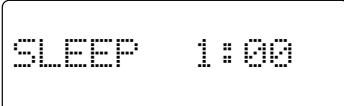

- It may be difficult to operate the remote control unit if the remote control sensor is exposed to direct sunlight or strong artificial light.
- Do not press buttons on the main unit and on the remote control unit at the same time. Doing so will result in malfunction.

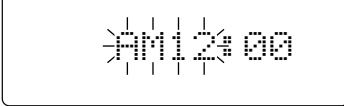
5 CLOCK ADJUSTMENT

(1) Clock adjustment

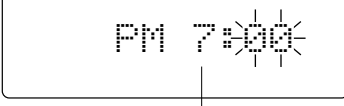

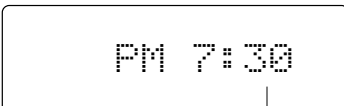

(Example) Set the current time to "PM7:30" (7:30 p.m.).

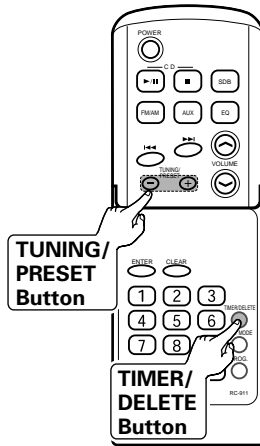
<p>1 Press  (or  on the remote control) to turn the power on.</p>	
<p>2 Press  on the remote control.</p>	
<p>3 Within 10 seconds, press   on the remote control to select "TIME ADJUST".</p>	
<p>4 Within 10 seconds, press  on the remote control.</p>	
<p>5 Press   on the remote control to adjust the hour "PM 7", and then press  on the remote control.</p>	 <p style="text-align: center;">Adjust the hour</p>
<p>6 Press   to adjust the minutes "30", and then press .</p> <ul style="list-style-type: none"> The time display will disappear after a few second. 	 <p style="text-align: center;">Adjust the minutes</p>

(2) To confirm the time display**[While in the power "ON" condition]**

1 Press  .

2 Within 10 seconds, press   to display the time.

- The time display will appear for about 10 second.

(3) To correct the Time**Redo from Operation 1.**

* During this procedure, " STANDBY " is displayed in Operation 2 and the current setting time is displayed in Operation 3.

NOTE:

- The clock setting will be cleared when the unit is unplugged or the power failure occurs. Perform "Clock adjustment" form the beginning.

6 PLAYING CDs

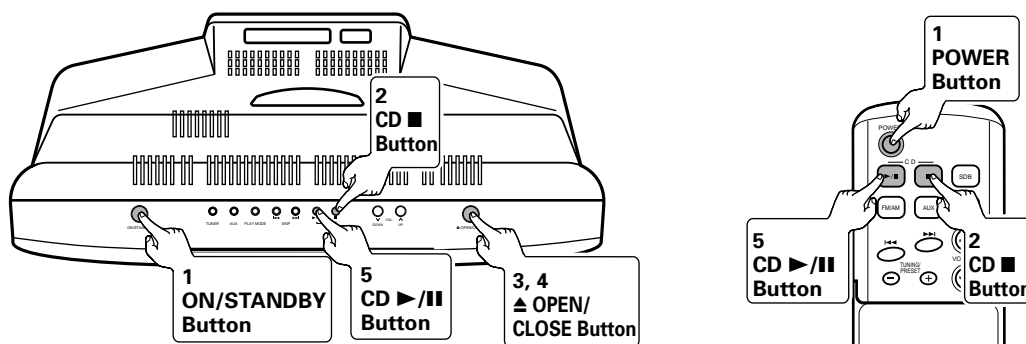

(1) Playing CDs

1 Press  (or  on the remote control) to turn the power on.

2 Press  (or  on the remote control) to set the input to "CD".



3 Press  of the main unit to open the CD door.



4 Set a CD and press  to close the door.

• CD door will close automatically.

• Loading a CD

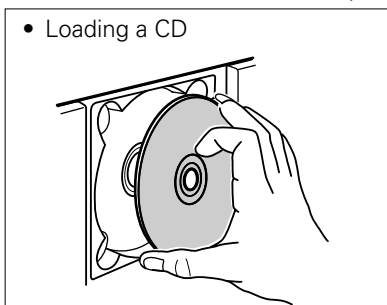

Load a CD firmly with the label side facing to ward you.

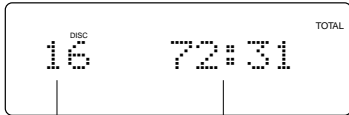
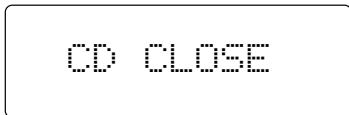



The total number of tracks

The total playing time

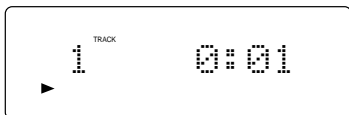
5 Press  (or  on the remote control) to start playback.



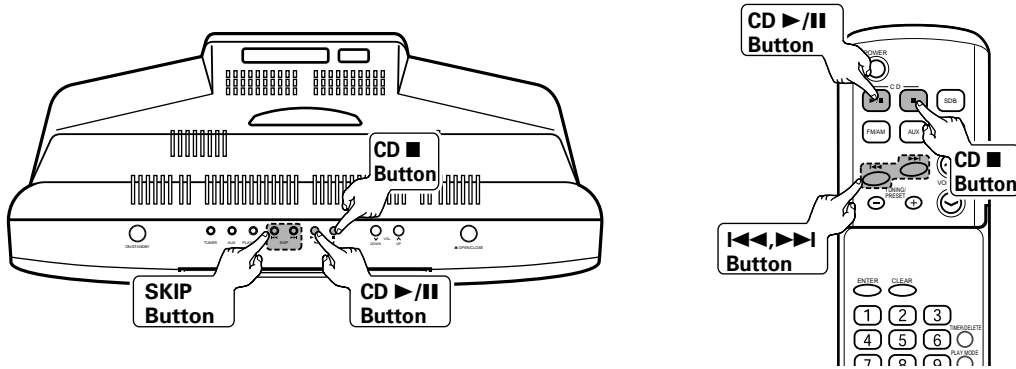

• Play will start from the first track and continue in order. The unit will automatically stop at the completion of the last track.

* When opening the CD door, by pressing  (or  on the remote control), you can close the CD door automatically.



(2) Stopping Play

During playback, press  (or  on the remote control).

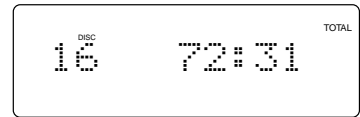

(3) Pausing

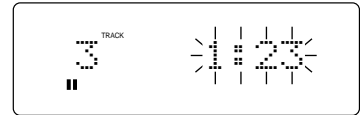

During playback, press  (or  on the remote control).





* One more press of the button will start play from the paused position.

(4) To locate the beginning of a track



[To restart the track being played]

Press  (or  on the remote control) once during playback.



[To move to the beginning of the next track]

Press  (or  on the remote control) once during playback.

[When selecting the previous track number]

Press  (or  on the remote control) during stop.

[When selecting the next track number]

Press  (or  on the remote control) during stop.

* You can skip to any track by pressing the button repeatedly until the desired track number appears.



* You can skip to any track by pressing the button repeatedly until the desired track number appears.

* When playback is started after displaying the desired track number in stop mode, playback starts from the beginning of that track.

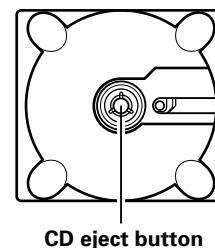
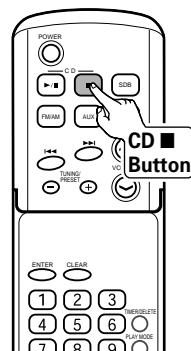
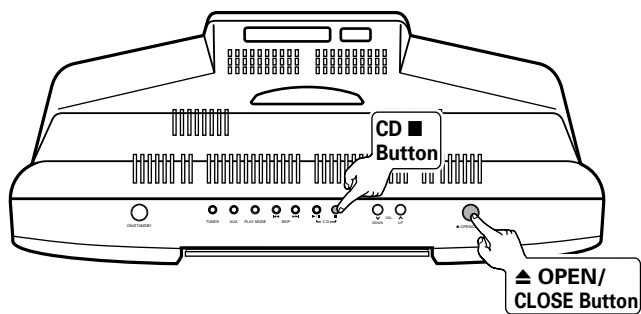
* The direct selection button of the remote control can be used to select track numbers. (See Page 22.)



(5) Removing the CD

Press  (or  on the remote control) to stop the CD,

then press  .
 ▲ OPEN/CLOSE

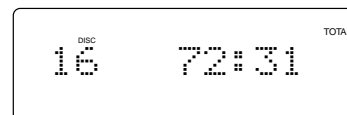

- After the CD door opens, pull out the CD.

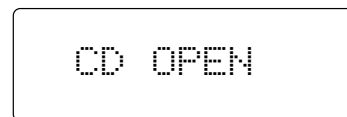

* When the unit is not being used , press  and be sure to close the CD door.
 ▲ OPEN/CLOSE

Precautions When Loading the CD

- Load only one CD. The loading of two or more (one above the other) will cause a breakdown and may scratch the CDs.
- Be careful not to get your fingers caught when the CD door opens or closes.
- Do not use CDs that are cracked, misshapen, or have been repaired with adhesives, etc.
- Do not use CDs that have the exposed adhesive or marks remaining from cellophane tape, rental CD labels, or other sources. Use of CDs in this condition will result in difficulty in removing the CD or could cause breakdown.

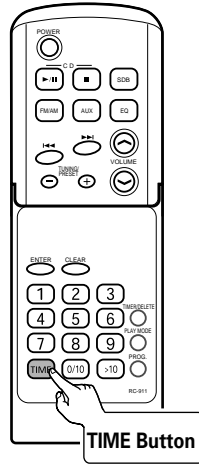

(6) Switching the time display during playback

Each time the **TIME** is pressed during playback, the display will change.

The elapsed playing time



The remaining playing time

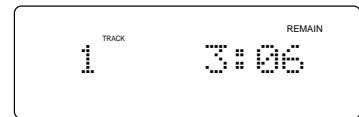

The total remaining playing time



(During random play, the total remaining playing time will not be displayed.)

7 LISTENING TO THE RADIO

(1) Station Selection

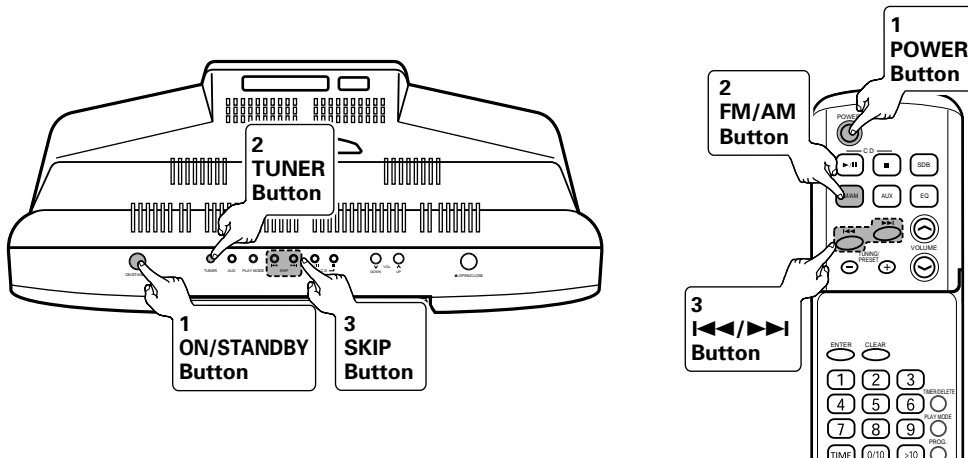

(Example) Set the reception frequency to "89.5 MHz, FM".

1 Press  (or  on the remote control) to turn the power on.

2 Press  (or  on the remote control) to select FM.

* The tuner mode changes as follow each time the button pressed.

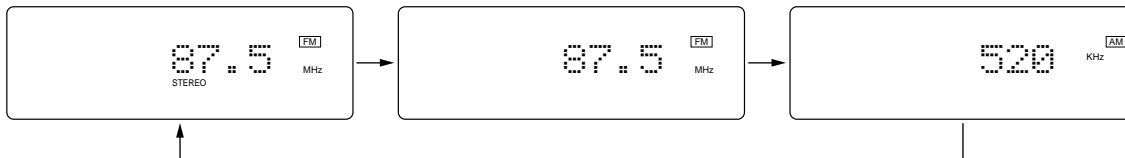

3 Press  (or  on the remote control) and set the receive frequency to "89.5 MHz, FM".

- Auto Tuning:
Hold the tuning button down for more than 1 second and release to automatically receive broadcast stations with strong signals.
To stop auto tuning, press the tuning button of the opposite direction once.
- Manual Tuning:
Press the button in short steps to also permit reception of stations having weak signals.

(2) Storing Broadcast Stations

■ Up to 40 FM and AM stations can be preset.

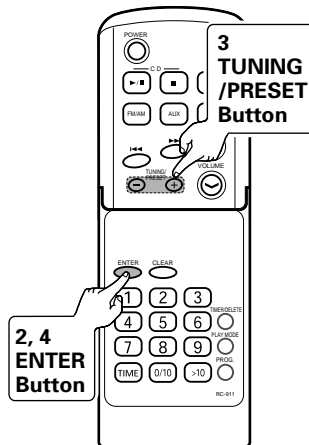



(Example) Store the tuned "89.5 MHz, FM" to preset number "3".

<p>1 Receive the broadcast station "89.5 MHz, FM" that you want to store to preset memory.</p>	
<p>2 Press .</p>	
<p>3 Within 5 seconds, press to display the number that you want to store.</p>	<p>(Which in this example will be "3".)</p>
<p>4 Within 5 second, press .</p> <p>* When a new station is stored in memory, the station previously memorized will be erased.</p>	
<p>* Repeat step 1 to 4 to set other station, or change a preset station.</p>	

(3) Listening to Preset Stations

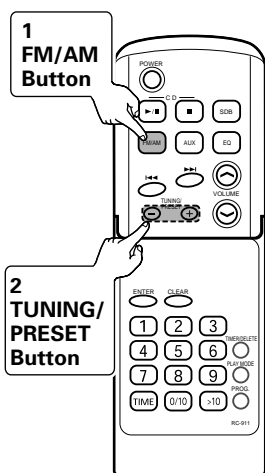
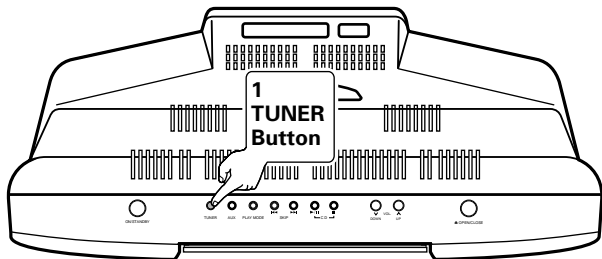
(Example) Listen to the station of preset number "3" that was set in step (2).



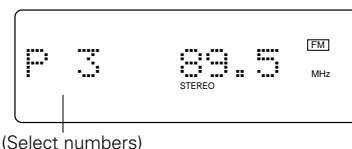

1 Turn the power on and press  TUNER
(or  on the remote control).

2 Press   to select the desired station.



* The direct button on the remote control allow you to recall a memorized station.

■ To select preset station between 1 to 10:

Select numbers that were registered in  to .

■ To select preset station between 11 to 40:

Press , then select the registered numbers.

(Example) To choose 28.

Press  → Press  → Press .

* When buttons are pressed in succession, press the next button within 5 seconds.

(4) To erase the contents of the preset memory

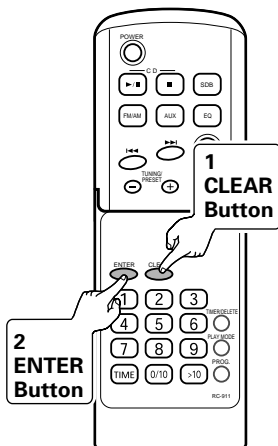

1 Press and hold  down for 3 seconds or more.

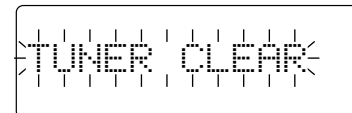

2 Press .

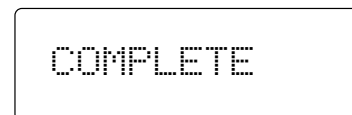

NOTE:

- The backup function protect the memorized stations for a few hours should there be a power failure or the AC lead disconnection.

8 VOLUME AND TONE ADJUSTMENTS

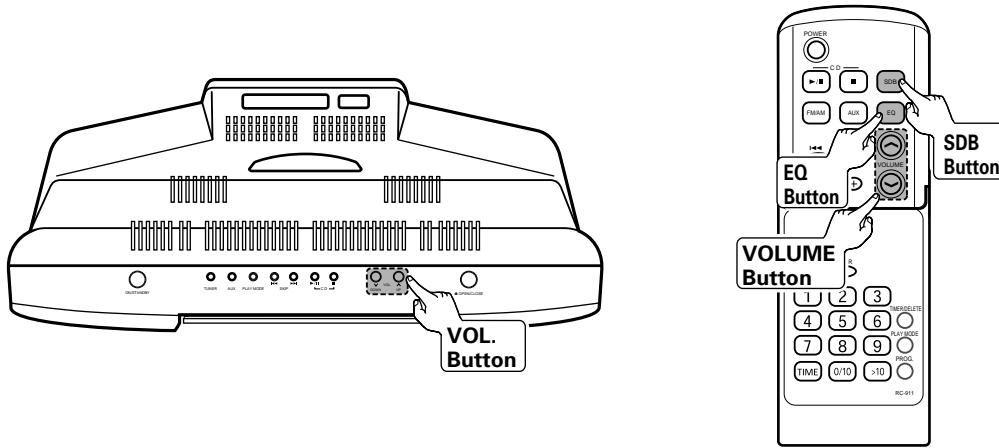

(1) Adjust the volume

1 Press or (or, or on the remote control).

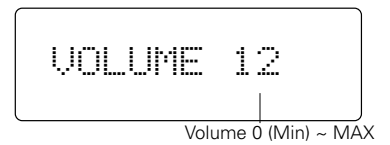

(2) Boosting Bass

1 Press on the remote control.

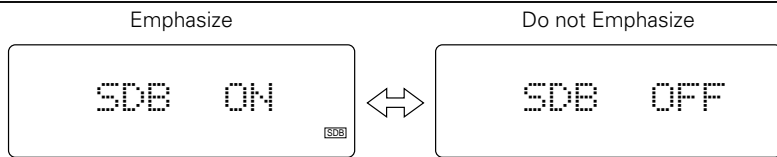

(3) Changing the Tone

1 Press on the remote control.

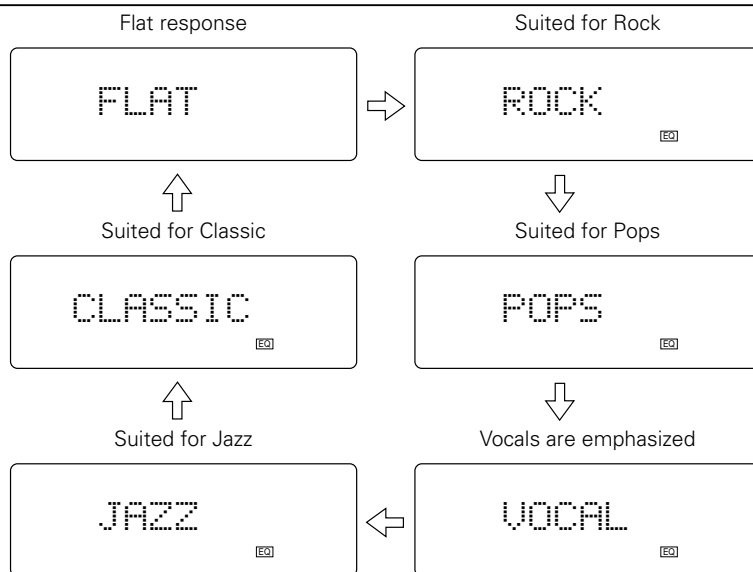



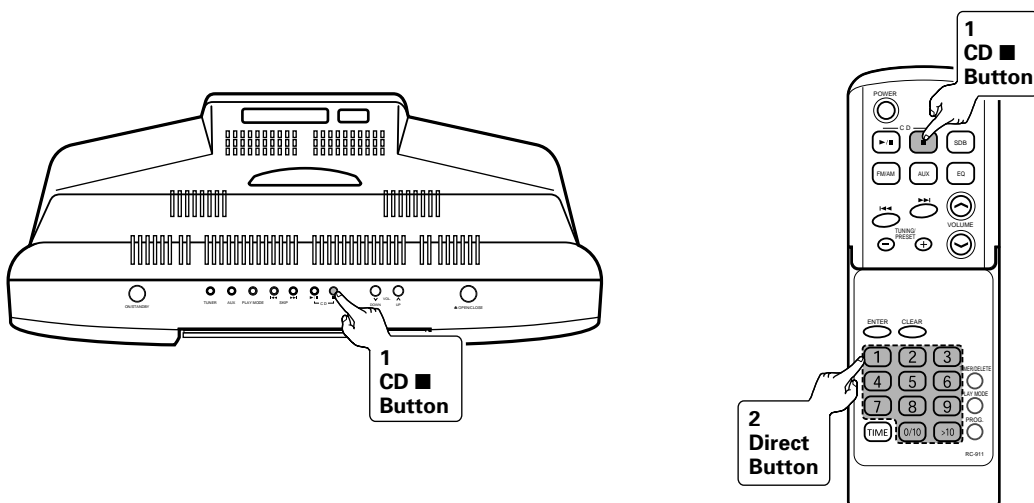

9 CD FUNCTIONS

(1) Listening to the desired track of a CD Direct Play



(Example) Listening to the 8th track.

1 Loading the CD and press  (or  on the remote control).

2 Press direct button ( to ) on the remote control to select the track number.

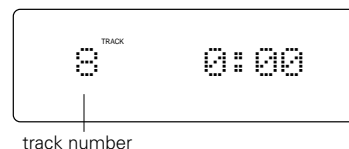



- The selected track will start playing.

■ To select a track between the 11th to 99th track.

Select the track after pressing the  button.

(Example) To choose 28.

Press  → Press  → Press .

- * When direct buttons are pressed in succession, press the next button within 5 seconds.
- * During random or programme operation, direct play is not possible.

(2) Listening to tracks repeatedly/Listening in random order Repeat/Random play

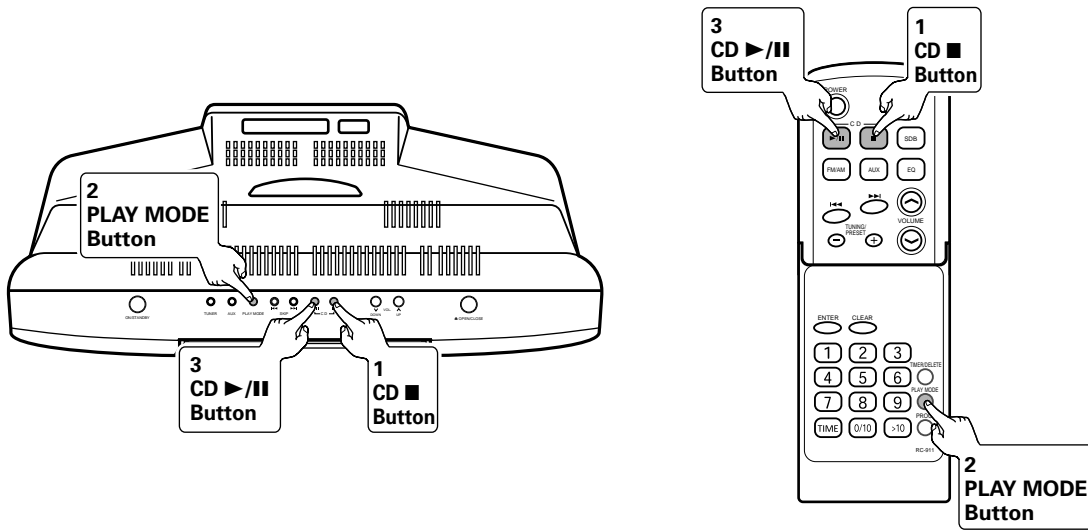

1 Loading the CD and press (or on the remote control).

2 Press on the remote control to select the playback mode.



3 Starting the playback.

Press (or on the remote control) to start playback.

- Normal play: The unit stops after the last track is played.
- Repeat play: The unit continues until playback is stopped.
- Random play: The random play will stop automatically when all tracks are played once.

* To return normal play, press of the remote control repeatedly and select "NORMAL".

* To repeatedly play only one desired track, perform repeat play after registering the track with program play.

NOTE:

- During programme operation, random play is not possible.

(3) Listening to desired tracks in a desired order Program Play

- A maximum of 20 tracks can be programmed.
If the total programmed track number exceeds 20, "OVER P20" is displayed.

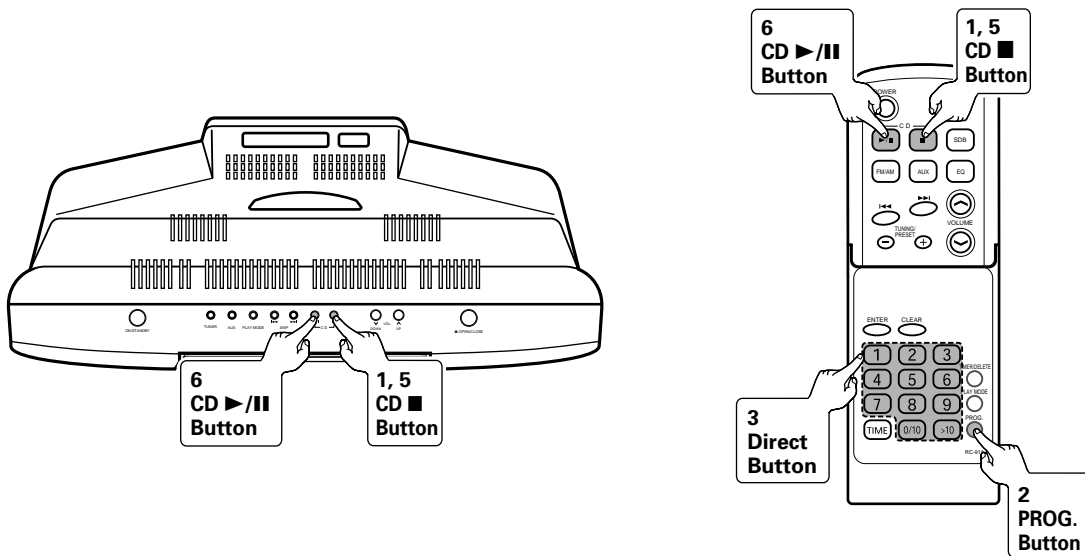

1 Loading the CD and press (or on the remote control).

2 Press on the remote control to enter the program mode.

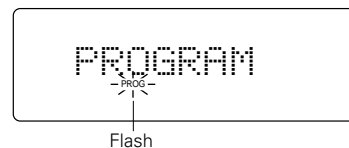

3 Press direct button (to) on the remote control to select the track number.

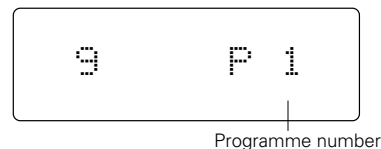

- * To correct the contents of the program...
Tracks can be deleted in order starting from the last track of the program by pressing during programming.

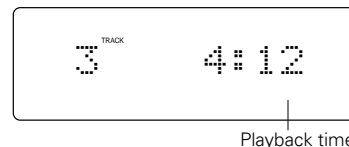

4 Repeat step 3 to select the number in order.

- * If the total programmed playback time exceeds 400 minutes, "-- : --" is displayed.
However, it is properly memorized.

5 When registration is completed





Press  (or  on the remote control).

6 Starting the playback

Press  (or  on the remote control) to start playback.

- When playback of the track last registered is completed, the unit will stop automatically.

To check which tracks are programmed

While in the stop mode, press  or 
(or,  or  on the remote control).



- Each time the button is pressed, programmed selections are displayed in order.

Adding tracks to the program

If a program has been previously stored, then follow step 1 to 5 to add tracks.

- * The new tracks will be stored after the last track of the original program.

To clear the programmed selection

- 1 Press  on the remote control and select the input.
- 2 While the unit is stopped in the programmed play mode, press  on the remote control.

Ejecting a CD automatically cancels the programmed sequence.

NOTE:

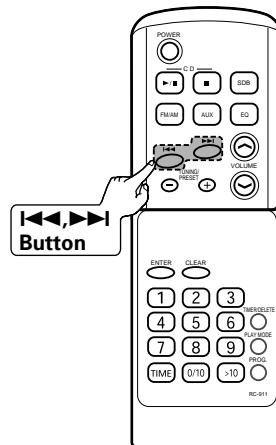
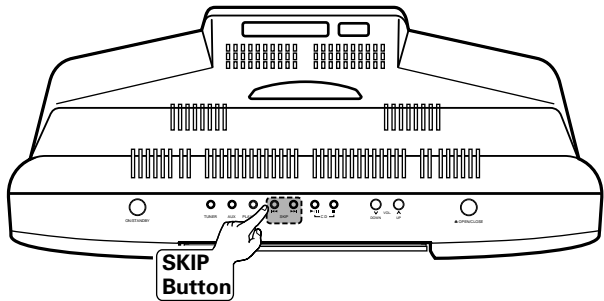

- Tracks cannot be registered or deleted while the unit is stopped or in pause mode.

(4) Search for the track while listening to the sound at high speed (CD) Fast forward/Fast reverse



Fast reverse:

During play.....

Press and hold down  (or  on the remote control).

- Release your finger from the button when you have found the desired place.
- Play will start from that position.

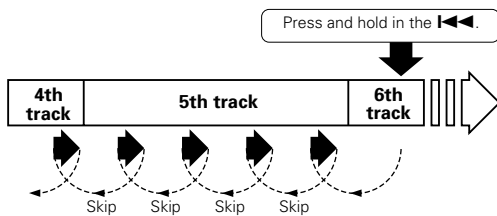

* Activating the fast reverse operation during the pause mode permits faster reverse operation than when activation is from the play mode. The sound will be muted when this is done and therefore, the time display should be used to judge the relative position.

Fast forward:

During play.....

Press and hold down  (or  on the remote control).

- Release your finger from the button when you have found the desired place.
- "END" is displayed when the end of the last track is reached.

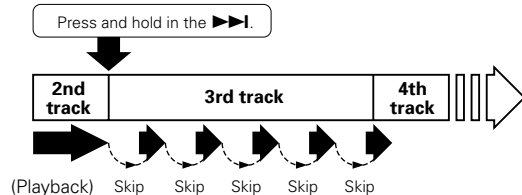

* Activating the fast forward operation during the pause mode permits faster forward operation than when activation is from the play mode. The sound will be muted when this is done and therefore, the time display should be used to judge the relative position.

10 USING THE TIMERS

Types of Timers and their Use

- **Timer play:**
Switches the power on/off at the desired time permitting radio reception, CD play.
- **Sleep function:**
Permits the power to be switched off after a desired time.
- **Combination of sleep and timer functions:**
Combinations of sleep and timer play allow the use of a variety of timer functions.

Before Using the Timer

- **Set the clock**
Timer operations are not possible unless the time of the clock has been set. (See Page 12.)
- **Prepare play.**
Timer play requires the following preparation...
Radio reception: Register the desired broadcast station to a preset.(See Page 19.)
CD loading: Load the CD

- **Rough procedure for timer setting**

Setting of the starting time and ending time



Setting of the timer device

NOTE:

- Other equipment cannot be operated with the timer settings of this product.

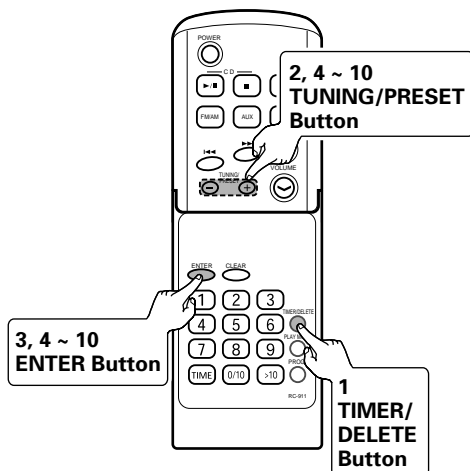
(1) Timer Registration

**(Example) Use the timer to listen to the radio broadcast on 89.5 MHz (FM) that is stored in preset number 3.
(Setting the to tuner on at 5:10 pm off at 6:10 pm.)**

1 Switch on the power...

Press  .

* When " STANDBY " is not displayed, setting the clock.

Timer operations are not possible unless the time of the clock. (See Page 12.)

2 Within 10 seconds, press to select " TIMER SET " .

3 Press .

ON AM 12:00



(1) Timer Registration (continued)

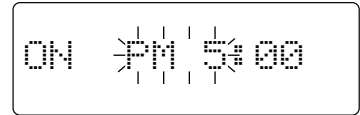

4 Press   , adjust the hours of the starting time and press  .







5 Press   , adjust the minutes and press  .



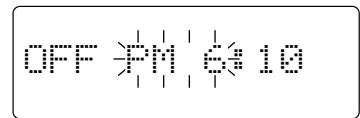

- * Press and hold   to fast forward in 5-minute steps.
- * Unless the time setting is changed, the ending time will automatically be set for one hour after the starting time.

6 Press   , adjust the hour of the ending time and press  .





7 Press   adjust the minutes of the ending time and press  .



8 Press   , select the desired functions and then press  .



- * Each press of   , function changes as below.

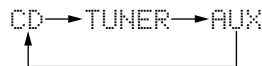

9 • If you select " TUNER " in step 10

Press   , select the desired broadcast station and then press  .



- * When a desired broadcast station has not registered, first register it, then repeat the procedure from Step 1. (See Page 19)

(1) Timer Registration (continued)

10 Press  , adjust the volume and then press  .

* Be careful not to turn the volume up too high.

VOLUME 12



The unit will enter the standby mode and then the playback standby mode automatically.

FM12:00
TIMER



When the preset time is reached, playback will start.

When the timer end time is reached, the system will enter the power standby mode automatically.

NOTES:

- If the power is turned on while in the standby mode, the timer setting will be cancelled.
- When the timer is not cancelled, timer play is performed every day according to the setting.
- The timer setting will be cleared when the unit is unplugged or the power failure occurs.

(2) Using the same timer setting

- Even when the timer has been cancelled, once the contents of the timer have been set, they are retained. This allows the same contents to be set again on the next occasion if a change is not needed, Once memorised, the timer setting can be used as follows.

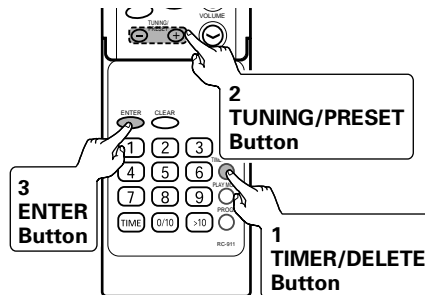

1 When the power is on, press  .

2 Within 10 seconds, press   to select "STANDBY".





* If "STANDBY" is not displayed, the clock setting has been cleared.
In this case, reset the clock and the timer.

3 Within 10 seconds, press  .

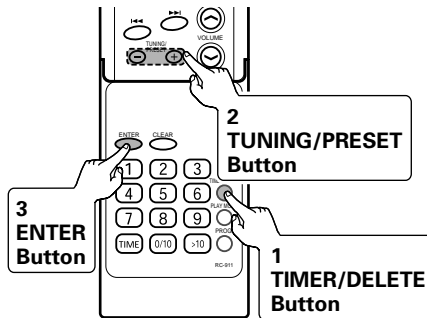
- The timer settings is displayed in order.
The unit will enter the standby mode and then the playback standby mode automatically.

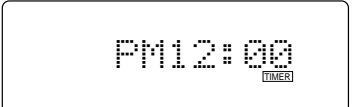
(3) To check the timer setting



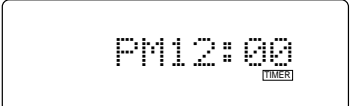



<p>1 While in the timer playback standby mode, press  .</p>	
<p>2 Within 10 seconds, press  to select "TIMER CALL".</p>	
<p>3 Within 10 seconds, press  .</p> <ul style="list-style-type: none"> • After the timer setting is displayed in order, the display will return to normal. 	

(4) To change the timer setting

- Perform "Timer Registration" from the beginning. (See Page 28 ~ 30.)

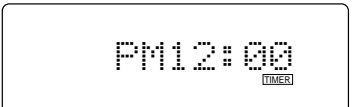
(5) To cancel the timer playback

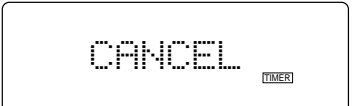

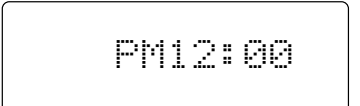





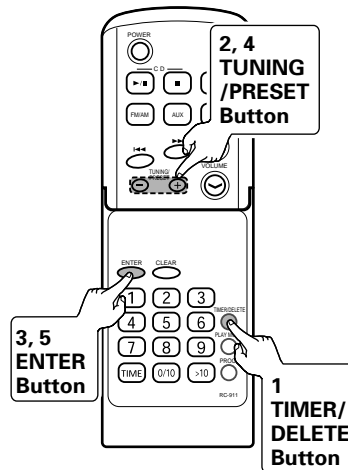

- If the power is turned on while in the timer playback standby mode, the timer setting will be cancelled. Proceed as follows to cancel without turning the power on.

<p>1 Press  .</p>	
<p>2 Within 10 seconds, press  to select "CANCEL".</p>	
<p>3 Within 10 seconds, press  .</p> <ul style="list-style-type: none"> • The timer mode will be cancelled. (The set contents cannot be deleted.) 	

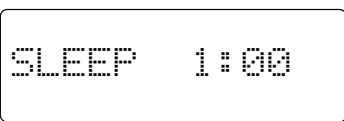
(6) Sleep function

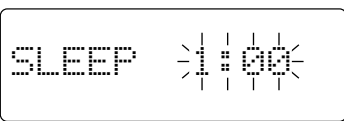
- The time for switching off the power can be set at up to 120 minutes in 5-minute intervals.

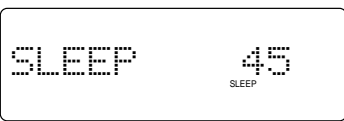



1 Press  during playback of music you wish to listen to or during radio reception.	
2 Within 10 seconds, press   to select " SLEEP ".	
3 Within 10 seconds, press  .	
4 Press   to match the setting time.	
5 Press  . <ul style="list-style-type: none"> The sleep function is set. 	



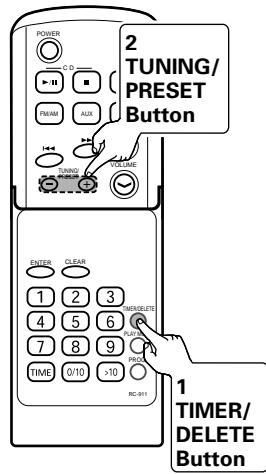

After the preset time has elapsed, the unit will enter the power standby mode automatically.
The volume will be turned down 1 minute before the sleep function finishes.

(7) To check the remaining time of the sleep function during the sleep operation



1 Press  during the sleep operation.

2 Within 10 seconds, press  to select "SLEEP".

- The display will return to normal after approximately 10 second.
- Pressing  while the sleep remaining time is displayed, you can change the sleep time.

SLEEP 15
SLEEP

Sleep remaining time

(8) To cancel the sleep function during the sleep operation

- The sleep timer is cancelled when the unit is turned off.
- Use the procedure described below if you wish to cancel the sleep timer without turning off the power.

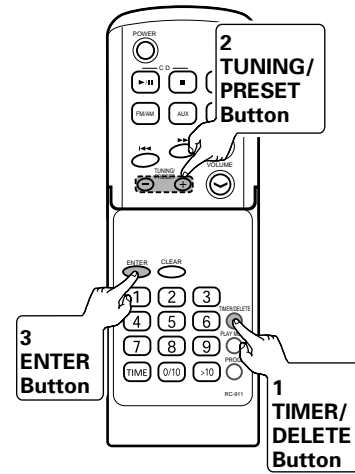

1 Press  during the sleep operation.

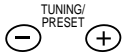
2 Within 10 seconds, press  to select "SLEEP OFF".

SLEEP OFF
SLEEP

3 Within 10 seconds, press .

4 TRACK 1:25

(9) To use sleep timer and timer playback in combination**1 Set the sleep timer.**

(See step 1 to 5 on page 32.)

2 Set the timer playback.

(See steps 1 to 10 on page 28.)

(See steps 1 to 3 on page 30.)

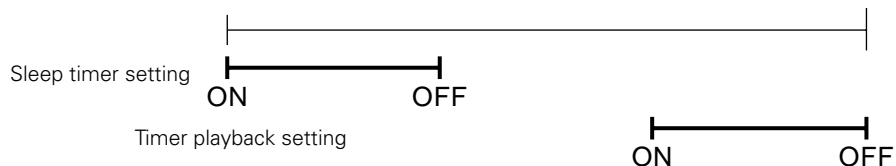
**(10) Precedence between the Timer playback and the Sleep Timer**

- The sleep timer has priority over timer playback. When the starting time of the timer is reached, the timer will be cancelled.

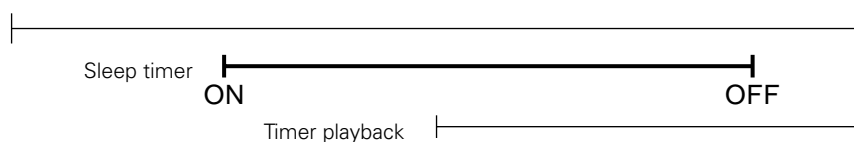

- The timer playback will not operate when its starting time has been set within the operational time of the sleep timer.

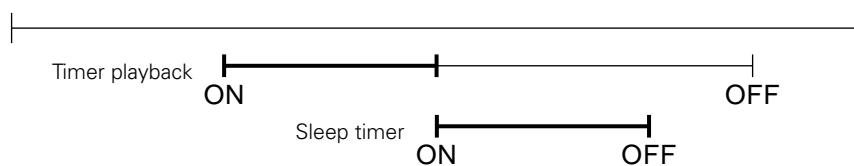

11 CLEANING

Cleaning the Main Unit

- Use a soft cloth and wipe lightly to remove dirt from the cabinet and operation panel.
 - When using chemically treated cloths, follow the precautions that have been written for them.
- Do not use benzene, thinners, or other organic solvents or insecticides on the main unit since they may cause a change in quality or color.

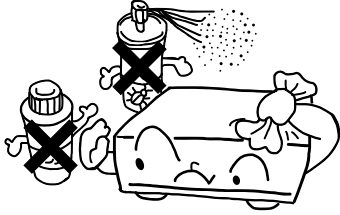

NOTE:

- Do not use record spray or antistatic. Also do not use volatile chemicals such as benzene or thinner.

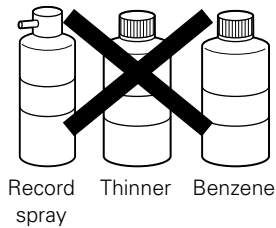

Cleaning Discs

- Fingerprints or dirt on the disc may lower sound and picture quality or cause breaks in playback. Wipe off fingerprints or dirt.
- Use a commercially available disc cleaning set or a soft cloth to wipe off fingerprints or dirt.

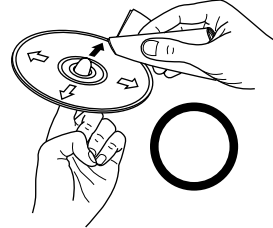

Wipe gently from the middle outwards.

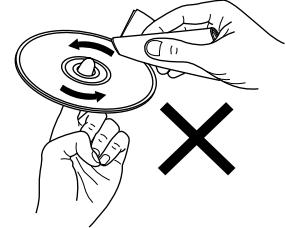

Do not wipe with a circular motion.

12 CDs

Handling Discs

Discs

Use compact discs that include the  marks. CD's with special shapes (heart-shaped CD's, octagonal CD's etc.) cannot be played on this set. Attempting to do so may damage the set. Do not use such CD's.

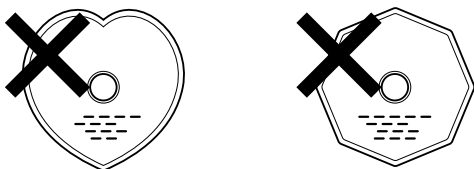

Holding Discs

Avoid touching the surface of discs when loading and unloading them.

Be careful not to get fingerprints on the signal surface (the side which shines in rainbow colors).



Cautions on Handling Discs

- Do not get fingerprints, grease or dirt on discs.
- Be especially careful not to scratch discs when removing them from their cases.
- Do not bend discs.
- Do not heat discs.
- Do not enlarge the center hole.
- Do not write on the labeled (printed) side with a ball-point pen or a pencil.
- Water droplets may form on the surface if the disc is moved suddenly from a cold place to a warm one. Do not use a hairdryer, etc., to dry the disc.

Cautions on Storing Discs

- Always eject discs after playing them.
- Keep discs in their cases to protect them from dust, scratches and warping.
- Do not put discs in the following places:
 1. Places exposed to direct sunlight for long periods of time
 2. Humid or dusty places
 3. Places exposed to heat from heaters, etc

13 MESSAGES

- When an error message is displayed, proceed as follows:

Error Messages	Meaning	Remedy
Can't READ* (*:Number or symbol)	<ul style="list-style-type: none"> • The disc is damaged. • TOC information cannot be read. 	<ul style="list-style-type: none"> • Replace it with another disc.
CD NO DISC	<ul style="list-style-type: none"> • A CD has not been loaded. • The CD data cannot be read. 	<ul style="list-style-type: none"> • Load a CD. • Reload the CD.
NOT AUDIO	<ul style="list-style-type: none"> • The data recorded on this disc is not audio data. 	<ul style="list-style-type: none"> • Replace the disc.

14 TROUBLESHOOTING

Check the following before assuming there is a problem with the set.

- Are connections proper?
- Are you operating as described in these operating instructions?
- Be sure to check that the main power switch on the rear panel is turned on.

If the set does not seem to be operating properly, check the items listed on the table below.

If the cause of the problem cannot be found, the set may be malfunctioning. Immediately turn off the power and unplug the power cord, then contact your store of purchase or your nearest DENON dealer.

	Symptom	Cause	Measure	Page
Common Sections	There is no power.	<ul style="list-style-type: none"> • The power plug is disconnected from the outlet. 	<ul style="list-style-type: none"> • Insert the power plug into the outlet. 	6
	There is no sound from the speakers.	<ul style="list-style-type: none"> • The volume is set to minimum. • Headphones are plugged in. 	<ul style="list-style-type: none"> • Set the volume to a suitable level. • Disconnect the headphones. 	21 8
	The remote control does not work.	<ul style="list-style-type: none"> • Batteries are not properly inserted. • Batteries are weak. 	<ul style="list-style-type: none"> • Reinsert the batteries properly. • Replace with fresh batteries. 	11 11
Tuner Section	There is sound of noise on the FM broadcast.	<ul style="list-style-type: none"> • Direction of the antenna is not appropriate. • Signals of the broadcast station are weak. 	<ul style="list-style-type: none"> • Change the direction of the antenna. 	7
	There is interference on the AM broadcast.	<ul style="list-style-type: none"> • Noise is coming from a TV, etc. • Interference sound of a broadcast station can be heard. 	<ul style="list-style-type: none"> • Turn off the TV. • Change the direction of the AM loop antenna. • Connect an outdoor antenna. 	– 7 7
	There is a hum on the AM broadcast.	<ul style="list-style-type: none"> • Radio signals being carried on the power cable are being modulated by the power line frequency. 	<ul style="list-style-type: none"> • Try reversing the orientation of the power plug and reinserting it. 	–
CD Player Section	Pressing the operation buttons does not result in operation.	<ul style="list-style-type: none"> • The CD has been mistakenly inserted in reverse orientation. • The CD is dirty. • The CD is scratched. 	<ul style="list-style-type: none"> • Reinsert the CD correctly. • Clean the CD. • Replace the CD with one that is not scratched. 	14 35 –
	Play stops part way through the track and correct play is no longer possible.	<ul style="list-style-type: none"> • The CD is soiled with dust, fingerprints, saliva, etc. • The CD is scratched. • The unit is located in an unstable location with much vibration. 	<ul style="list-style-type: none"> • Clean the CD. • Replace the CD with one that is not scratched. • Set the unit up in a stable place that is free of strong vibration. 	35 – –
	The reproduced sound is choppy.	<ul style="list-style-type: none"> • Radio signals being carried on the power cable are being modulated by the power line frequency. 	<ul style="list-style-type: none"> • Try reversing the orientation of the power plug and reinserting it. 	–

Condensation

■ Condensation

Condensation can be seen as water droplets that have formed on the windows of a heated room in winter.

■ Conditions for the Formation of Condensation

In winter, when the unit is brought from outdoors to a warm indoor location, or when the room temperature is suddenly raised by a heater, condensation will form on the operating parts within the unit and normal operation will no longer be possible.

Condensation can also form in summer when the breeze from an air conditioner strikes the unit directly. Should this occur, change the setup location of the unit.



■ Measures to Take After Condensation Forms

- If condensation has formed, switch on the power and leave the unit for a while. Although the time will differ according to the surrounding conditions, the unit should be usable in 1 to 2 hours.
- Should condensation form on the disc, wipe the disc clean.

Other Precautions

■ Illustrations used for descriptive purposes may differ from the actual items.

■ Please keep the instruction manual.

After reading this instruction manual, please keep it in a safe place together with the warranty. It is also convenient to enter the required items into the columns on the rear cover.

Setup Precautions

Please provide a spacing of more than 10 cm between the top, rear, and side surfaces of this unit and walls or other audio/video equipment, etc.

■ When using this unit or other electronic equipment that contains microprocessors at the same time as using a tuner or TV, noise or screen interference can occur on the audio and video of the tuner or TV. Should this occur, pay careful attention to the following points.

- Separate this unit as much as possible from the tuner or TV.
- Separate the antenna line of the tuner or TV from the power cable and input/output connection cables of this unit as much as possible.
- Use of indoor antennas and 300 Ω /ohm feedline are especially susceptible to such interference. We recommend the use of outdoor antennas and 75 Ω /ohm coaxial cable.

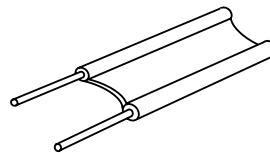

300 Ω /ohm feedline

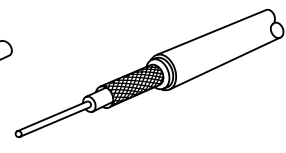

75 Ω /ohm coaxial cable

When not using the D-A03

■ Under normal circumstances

- Always remove the disc and turn the power off.
- When leaving home for long periods of times such as for trips, be sure to unplug the power cord.

■ When moving the D-A03

- Do not subject the D-A03 to shocks.
- Always check that the disc has been removed and the connection cords disconnected before moving the D-A03.

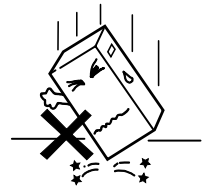

15 MAJOR SPECIFICATIONS

■ Amplifier Section

Practical maximum output: Front speaker 11 W (5.5 W+5.5 W, EIAJ)
Audio input/output jacks: MONO output terminal, AUX input terminal, 3.5 mm headphone jack

■ Tuner Section

Receive frequency bands: FM: 87.5 MHz to 108.0 MHz
 AM: 520 kHz to 1710 kHz
Receive sensitivity: FM: 1.5 μ V/75 Ω /ohms
 AM: 20 μ V
FM stereo separation: 35 dB (1 kHz)

■ CD Section

Wow and flutter: Below measurement limits ($\pm 0.001\%$ W peak)
Sampling frequency: 44.1 kHz
Light source: Semiconductor laser

■ Clock and Timer Section

Clock: Within one minute per month
Timers: Timer play (One)
 Sleep timer (120 minutes, MAX.)

■ Common Sections

Power supply: AC 120 V, 60 Hz
Power consumption: 24 W
 Approximately 0.8 W during standby
Maximum external dimensions: 390 (W) x 280 (H) x 165 (D) mm
 (Including feet, knobs, and terminals)
Mass: 5.0 kg

■ Remote Control (RC - 911)

Remote control system: Infrared pulse
Power supply: 3 V DC (using two R 6 P/AA type batteries)
Maximum external dimensions: 49 (W) x 140 (H) x 30 (D) mm
Mass: 120 g (including batteries)

* For improvement purposes, specifications and design are subject to change without notice.

Droits d'auteur

■ La loi interdit de reproduire, de diffuser, de louer ou de lire des disques en public sans le consentement de la personne détenant les droits d'auteur.

• PRECAUTIONS LORS DE L'INSTALLATION

※ 10 cm ou plus

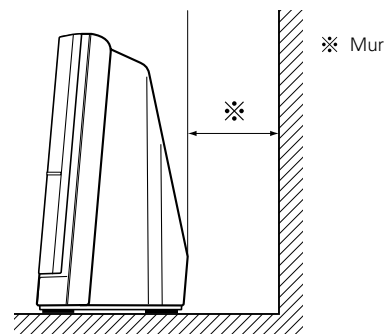
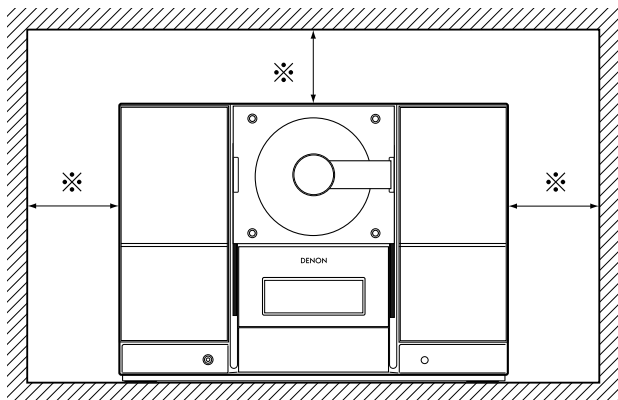

— TABLE DES MATIERES —

1 Caractéristiques	40	9 Lecture avancée de CD	57-61
2 Connexions	41, 42	10 Utilisation du programmeur	62-69
3 Désignation des pièces et fonctions	43-45	11 Nettoyage	70
4 Unité de télécommande	46	12 CD	71
5 Réglage de l'horloge	47, 48	13 Messages	71
6 Reproduction de CD	49-52	14 Dépistage des pannes	72, 73
7 Ecoute de radio	53-55	15 Caractéristiques techniques	74
8 Commande de volume et graves	56		

• ACCESSOIRES

Veillez vérifier que les éléments suivants sont inclus dans le carton d'emballage avec l'appareil:

1 Antenne-cadre AM	1	4 Piles R 6 P/AA	2
2 Antenne FM	1	5 Mode d'emploi	1
3 Télécommande (RC - 911)	1	6 Liste des services après-vente	1

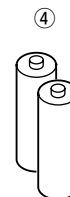
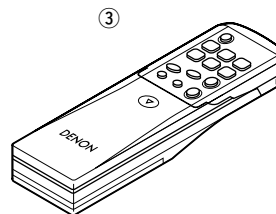
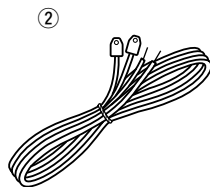
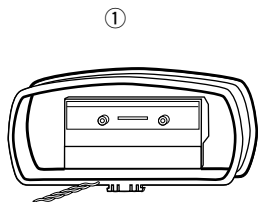

1 CARACTERISTIQUES

1. Mémoire Pré-réglée pour 40 stations

(Voir Page 54.)

2. Egaliseur pré-réglé 6 modes

(Voir Page 56.)

3. Circuit de basses profondes intégré

(Voir Page 56.)

2 CONNEXIONS

REMARQUES:

- Ne pas brancher le cordon d'alimentation avant d'avoir terminé toutes les connexions.
- Insérer correctement les fiches. Des connexions incomplètes peuvent générer des parasites.
- Ne pas attacher les câbles de connexion (connecteur à broches) ensemble ni les placer à proximité d'autres produits électriques comme une télévision car ceci risquerait de causer des bourdonnements ou autres bruits.

(1) Connexion des antennes et du matériel audio

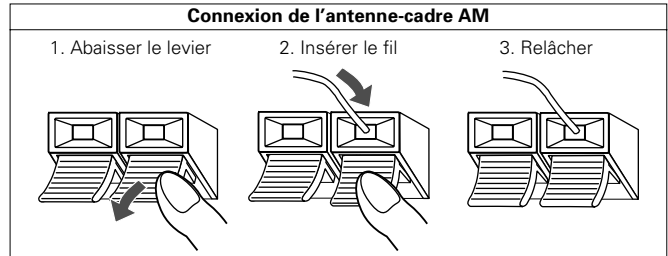
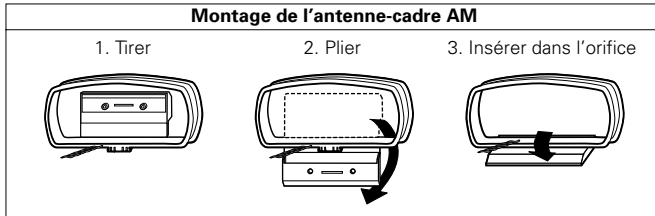

Noms et connexions du panneau arrière

- 1 Bornes de l'antenne FM
- 2 Borne de sortie MONO
- 3 Borne d'entrée AUX
- 4 Bornes d'antenne-cadre AM
 - Ils servent à connecter le cadre d'antenne AM fourni.

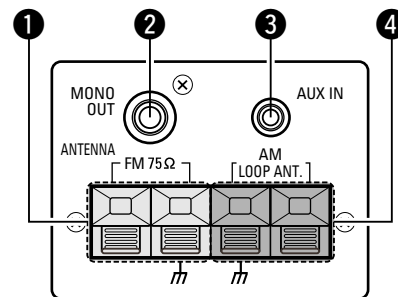

Connexion du matériel audio

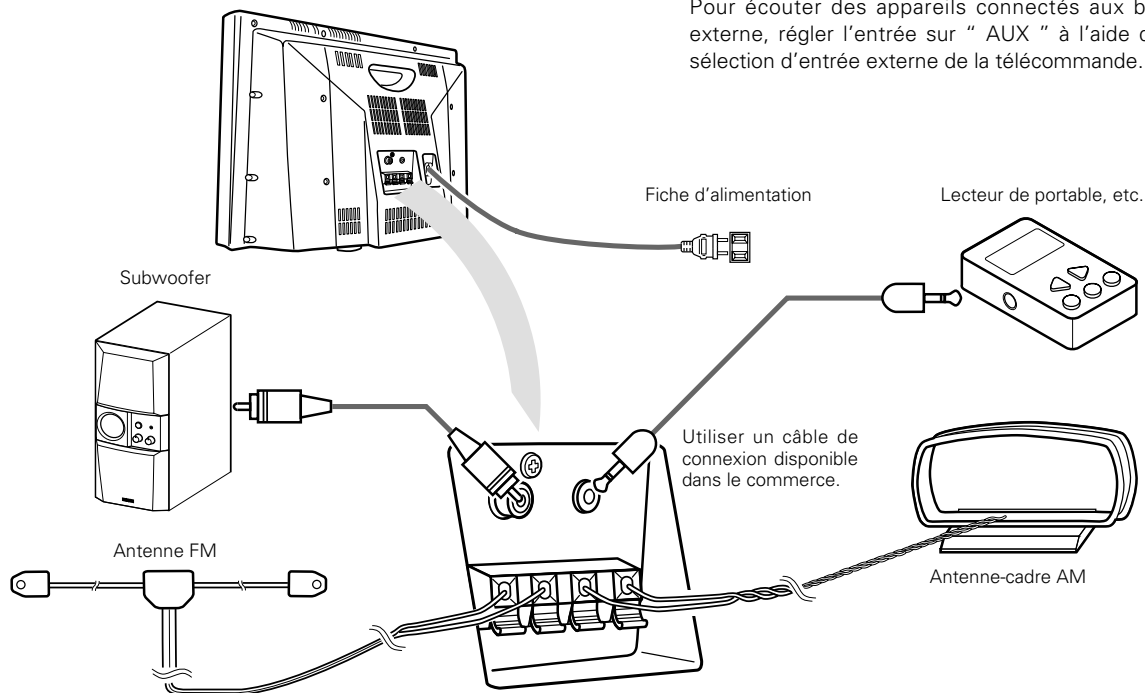

Pour écouter des appareils connectés aux bornes d'entrée externe, régler l'entrée sur "AUX" à l'aide de la touche de sélection d'entrée externe de la télécommande.

(2) Installation des antennes

Installation de l'antenne-cadre AM

Capter une station AM (Voir Page 53), placer l'antenne à une position aussi éloignée de la chaîne que possible, là où la distorsion et le bruit sont minimales. Dans certains cas, il vaut mieux inverser les polarités. Les émissions AM ne peuvent pas être bien reçues si l'antenne-cadre n'est pas connectée ou si elle est trop proche d'objets métalliques.

Installation d'une antenne extérieure AM

Connecter le fil de signal de l'antenne extérieure AM à la borne d'antenne. Toujours mettre l'antenne à la terre, et connecter le fil de terre à la borne GND. Toujours connecter également l'antenne-cadre AM incluse.

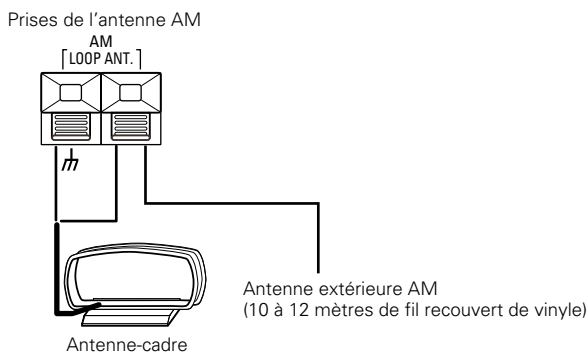

Piquet de terre

- Une connexion à la masse sert à éviter les accidents de décharge électrique. Enfoncer un piquet de terre dans le sol ou effectuer une connexion avec un tuyau d'eau en fer.
- Ne pas effectuer de connexion avec un tuyau de gaz, car ceci serait très dangereux.

Installation de l'antenne intérieure FM

Capter une station FM (Voir Page 53), placer l'antenne à une position où la distorsion et le bruit sont minimales, puis fixer l'extrémité de l'antenne à cette position en utilisant du ruban ou une punaise.

3 DESIGNATION DES PIECES ET FONCTIONS

(1) Panneau avant

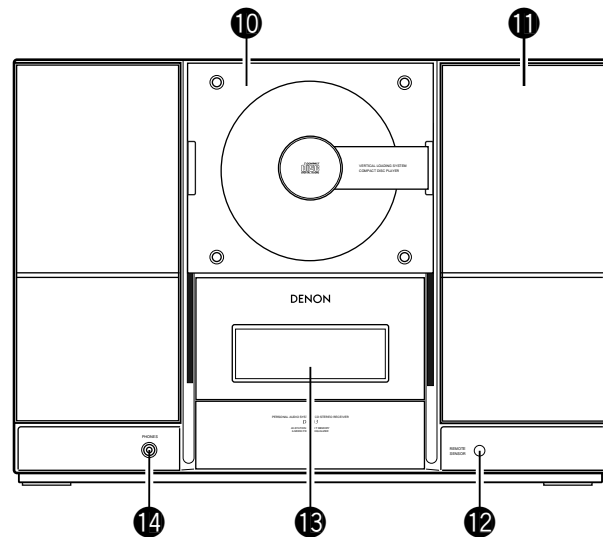
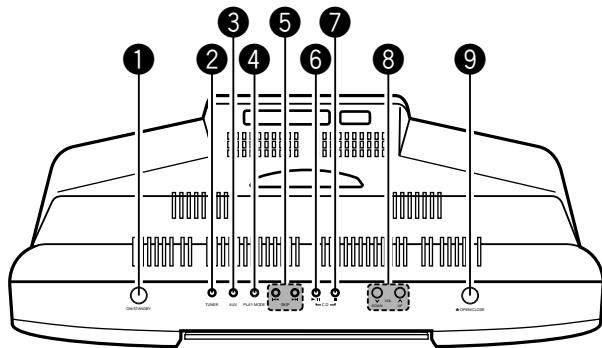

1 Interrupteur d'alimentation (ON/STANDBY)

- Lorsqu'enfoncé et réglé sur la position "ON", l'alimentation est mise. Appuyer de nouveau pour régler la position "STANDBY".

2 Touche de tuner

- Appuyer sur cette touche pour changer l'entrée au tuner.

3 Touche de sélection d'entrée externe (AUX)

- Voir Page 41.

4 Sélecteur de mode de lecture (PLAY MODE)

- Voir Page 58.

5 Touche de saut (I◀◀/▶▶I)

- Permet d'effectuer un retour et une avance rapides de la plage.
- Utilisé pour ajuster la fréquence de la réception lorsque la fonction est réglée sur tuner.

6 Touche de lecture/pause CD (CD ▶/||)

- Appuyer sur cette touche pour commuter l'entrée sur " CD " et pour lancer la lecture du CD si un CD a été chargé.
- Lorsqu'enfoncée pendant la lecture d'un CD, le mode de pause est réglé.

7 Touche d'arrêt CD (CD ■)

- Appuyer sur cette touche pour arrêter la lecture.
- Appuyer sur cette touche pour changer l'entrée au CD.

8 Touche de commande du volume (VOL. UP/DOWN)

- Utiliser ces touches pour ajuster le volume global.

9 Touche ouverture/fermeture de la porte du CD (▲)

- Appuyer sur cette touche et la porte du CD descend.
- Appuyer de nouveau et la porte du CD remonte.

10 Porte du CD

- Le fait d'activer la touche ouverture/fermeture de la porte du CD fait descendre la porte et permet de charger un CD.

11 Enceintes

12 Capteur de télécommande

- La diriger vers ce capteur en cas d'utilisation de l'unité de télécommande.

13 Affichage

- Voir Page 44.

14 Prise de casque (PHONES)

- Brancher le casque dans cette prise.
- Aucun son n'est délivré par les enceintes lorsque le casque est branché.

(2) Affichage

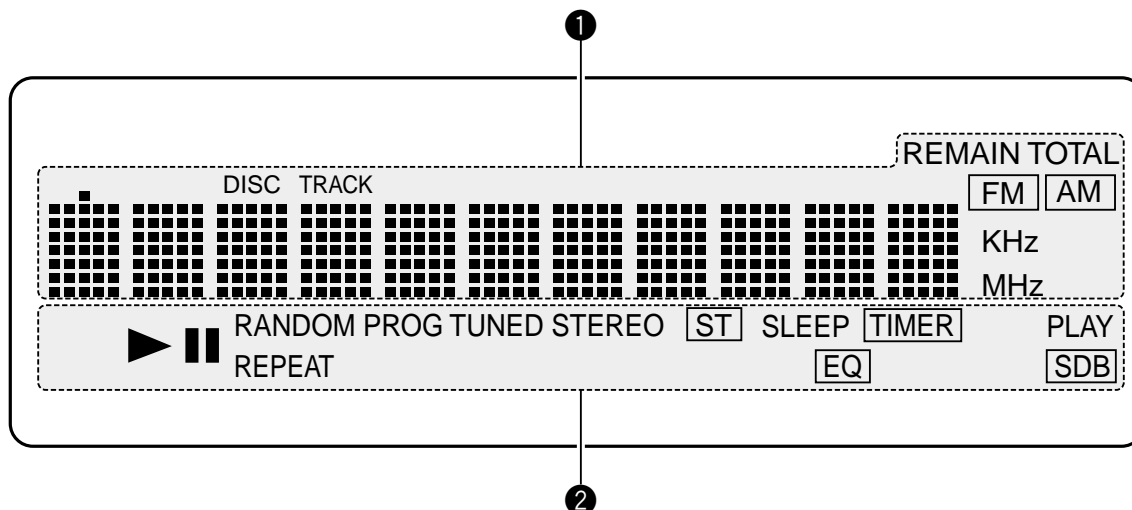

1 Section de l'affichage principal

- Affiche les différentes fonctions, l'heure, l'heure de réglage de la minuterie et d'autres informations.
- Les informations suivantes sont affichées lorsque la fonction est commutée sur CD.
 - **Section de l'affichage du numéro de plage (TRACK):**
 - Lorsqu'il y a un disque
 - En mode stop:
 - Nombre total de plages contenues sur le disque
 - Mode de lecture et de lecture programmée:
 - Numéro de la plage en train d'être lue
 - **Section de l'affichage de la durée:**
 - Lorsqu'il y a un disque
 - En mode stop:
 - Durée totale du disque
 - En mode de lecture et de lecture programmée:
 - Durée de lecture écoulée
- Le niveau du volume est affiché lors du réglage du volume.

2 Section de l'affichage du mode

▶:

S'allume pendant la lecture.

||:

S'allume en mode de pause.

RANDOM:

S'allume en mode de lecture aléatoire.

REPEAT:

S'allume comme suit pendant la lecture en répétition.

PROG:

S'allume comme suit pendant la lecture programmée.

TUNED:

S'allume lorsqu'une radio est reçue.

STEREO:

S'allume lorsque stéréo est sélectionné.

ST:

S'allume lorsqu'une transmission en stéréo est reçue.

SLEEP:

Affiché pendant le fonctionnement de la minuterie de sommeil.

TIMER:

S'allume lorsque la minuterie a été réglée.

PLAY:

S'allume lorsque la lecture avec minuterie a été réglée.

EQ / SDB:

Affiche l'état de la tonalité actuelle.

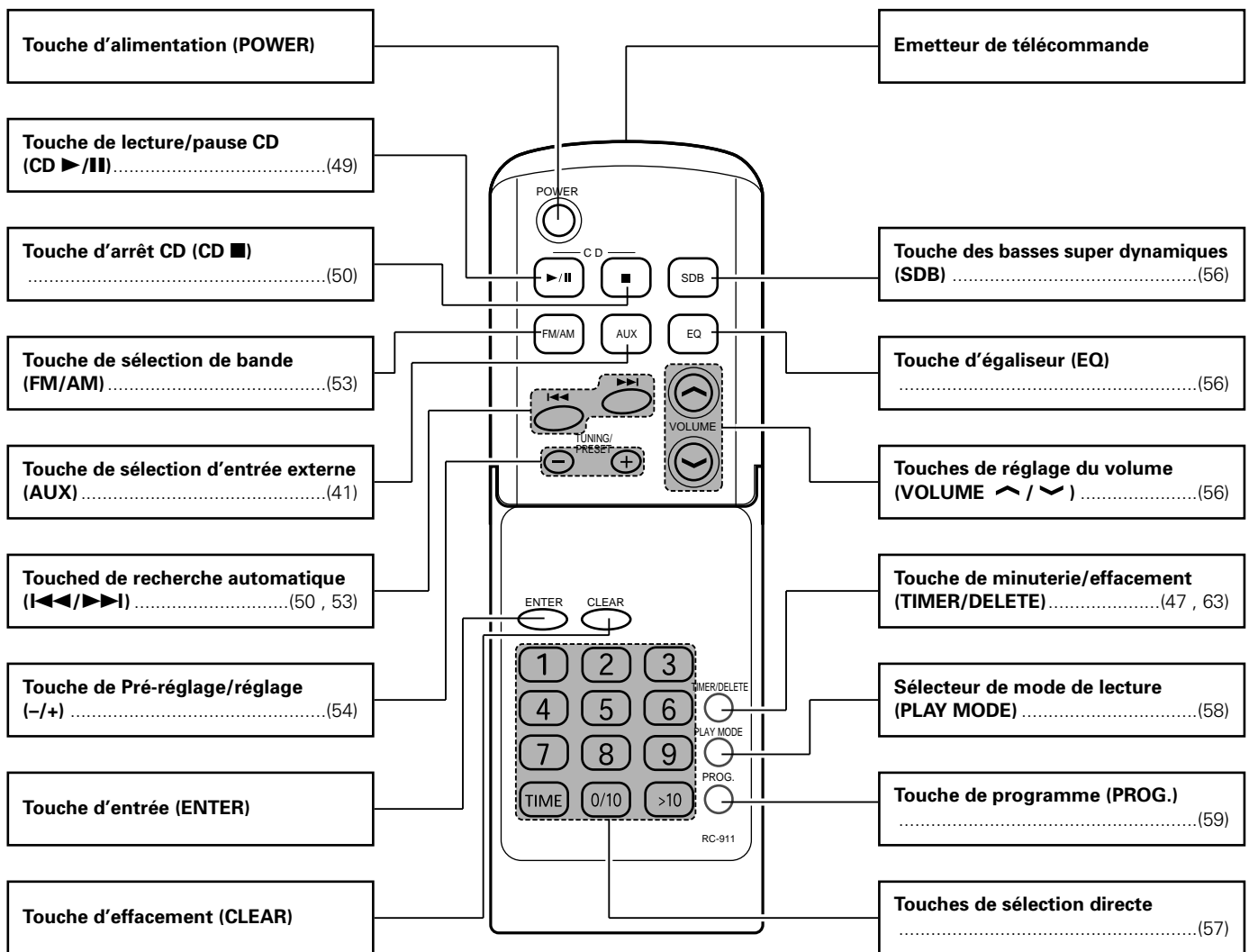
(3) Noms et fonctions des touches de la télécommande

4 UNITE DE TELECOMMANDE

■ La télécommande fournie (RC - 911) peut être utilisée pour faire fonctionner le D-A03 à distance.

(1) Insertion des piles

① Retirez la trappe du compartiment des piles à l'arrière de la télécommande.

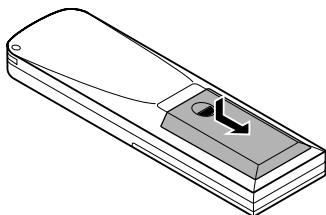

② Insérez les deux piles R6P (AA) dans le compartiment, en respectant les polarités indiquées à l'intérieur.

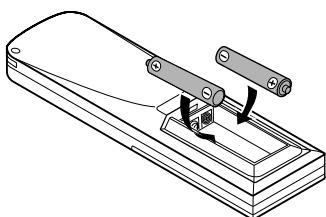

③ Remettez en place la trappe du compartiment des piles.

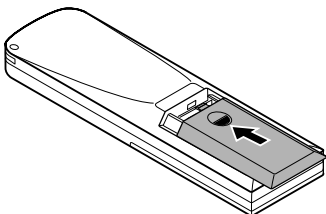

Précautions à prendre avec les piles

- Utilisez des piles de type R6P (AA) dans la télécommande.
- Les piles doivent être remplacées par des neuves au bout d'environ un an, bien que cela dépende de la fréquence d'utilisation de la télécommande.
- Même si les piles ont moins d'un an, remplacez-les par des piles neuves si la télécommande ne fonctionne pas même à courte distance de l'unité principale.
- La pile fournie ne sert que pour la vérification du fonctionnement. La remplacer par une neuve le plus tôt possible.
- Lors de l'insertion de nouvelles piles, attendez environ deux minutes après les avoir retirées avant d'insérer les nouvelles.
- Veillez à respecter les polarités des piles "⊕" et "⊖", comme indiqué par les repères à l'intérieur du compartiment des piles de la télécommande.
- Retirez les piles lorsque la télécommande ne doit pas être utilisée pendant une longue période.
- Pour éviter les explosions et les fuites de fluide :
 - Ne pas utiliser une des vieilles piles avec une neuve.
 - Ne pas mélanger deux types de piles différents.
 - Ne pas court-circuiter les piles, les démonter, les chauffer ou les jeter au feu.
- Si une fuite de fluide de pile se produit, essayez toute trace de fluide dans le compartiment et remplacez les piles par des neuves.

(2) Utilisation de la télécommande

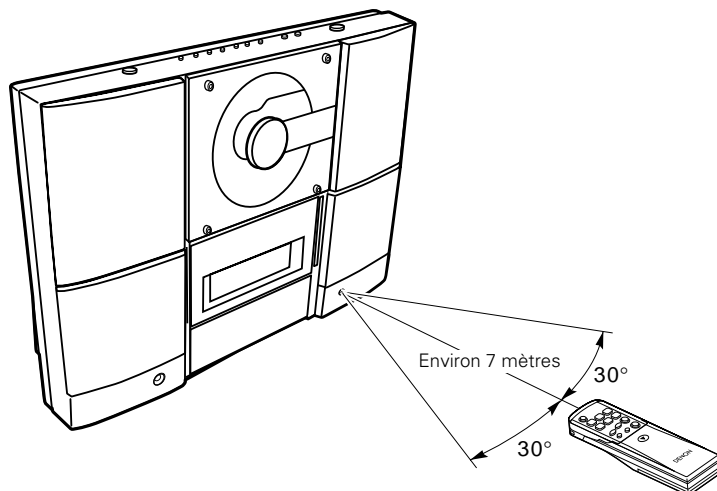

- Lors de l'utilisation de la télécommande, dirigez-la vers l'unité principale comme illustré dans le schéma.
- La télécommande peut fonctionner à une distance en ligne droite d'environ 7 mètres de l'unité principale. Cette distance peut être plus courte en présence d'obstacles ou lorsque la télécommande est utilisée à un angle par rapport à l'unité principale. (la télécommande fonctionne à un angle sur le plan horizontal allant jusqu'à environ 30°).

REMARQUES:







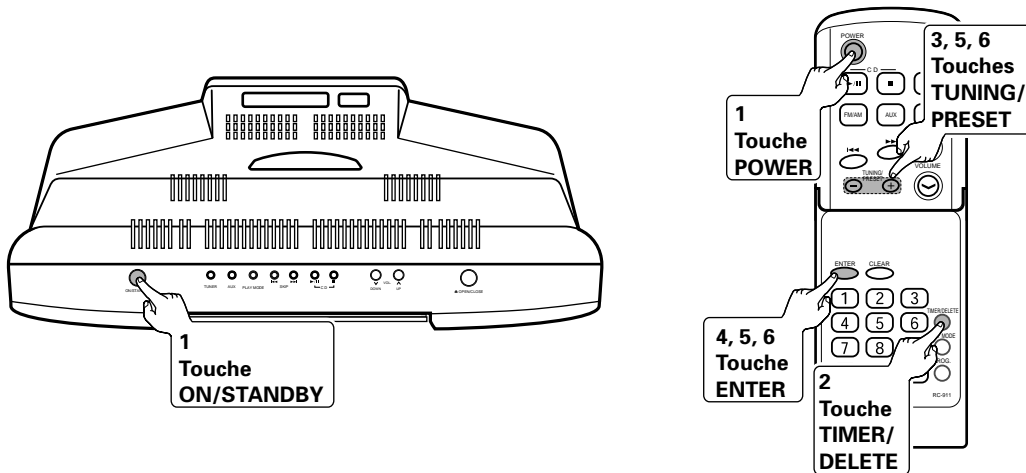



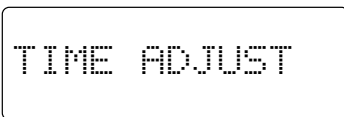

- La télécommande peut ne pas fonctionner si le capteur de télécommande est exposé directement au soleil ou à une forte source de lumière artificielle ou encore si un obstacle se trouve intercalé entre la télécommande et son capteur sur l'unité principale.
- Ne pas appuyer sur les touches sur l'unité principale et la télécommande en même temps. Cela provoquerait un dysfonctionnement.

5 REGLAGE DE L'HORLOGE

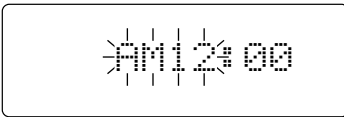
(1) Réglage de l'horloge

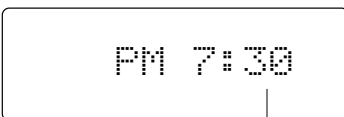

Exemple: Réglage à 7:30 du soir.

<p>1 Appuyer sur la  (ou  de la télécommande) pour allumer l'appareil.</p>	
<p>2 Appuyer sur la  de la télécommande.</p>	
<p>3 Avant 10 secondes, appuyer sur la   de la télécommande pour sélectionner "TIME ADJUST".</p>	
<p>4 Avant 10 secondes, appuyer sur la  de la télécommande.</p>	
<p>5 Appuyer sur la   de la télécommande pour déclarer les heures "PM 7", et puis appuyer sur la  de la télécommande.</p>	 <p style="text-align: center;">Régler l'heure</p>
<p>6 Appuyer sur la   de la télécommande pour déclarer les minutes "30", et puis appuyer sur la  de la télécommande.</p> <p>• L'affichage de l'heure disparaît après quelques secondes.</p>	 <p style="text-align: center;">Régler les minutes</p>

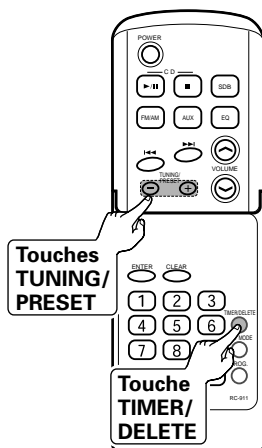
(2) Pour vérifier l'heure**[Lorsque l'appareil est allumé]**

1 Appuyer sur la  de la télécommande.

2 Dans les 10 secondes, appuyer sur la

 pour afficher l'heure.

- L'afficheur indiquera l'heure pour 10 secondes environ.

(3) Pour remettre l'horloge à l'heure**Recommencer à partir de l'étape 1.**

* Pendant cette procédure, " STANDBY " est affiché à l'étape 2 et l'heure actuelle est affichée à l'étape 3.

NOTE:

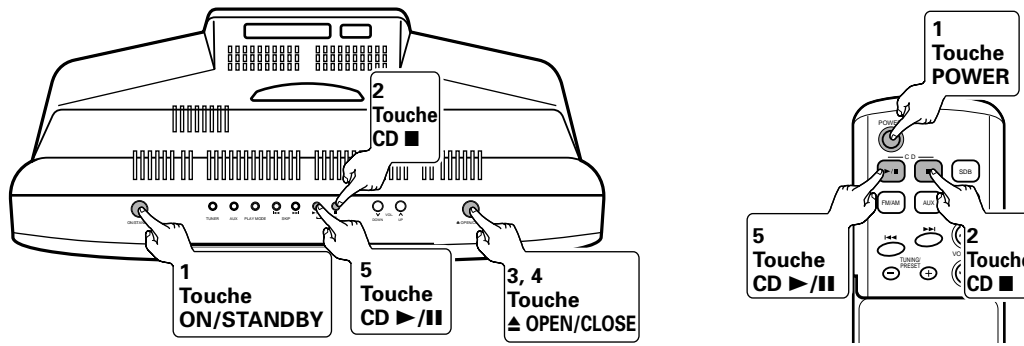

- Le réglage de l'horloge sera annulé si l'appareil est débranché ou s'il se produit une panne de courant. Renouveler "Réglage de l'horloge".

6 REPRODUCTION DE CD



(1) Reproduction de CD

1 Appuyer sur la  (ou  de la télécommande) pour allumer l'appareil.

2 Appuyer sur la  (ou  de la télécommande) pour régler l'entrée sur " CD ".

CD NO DISC

3 Appuyer sur la  de l'unité principale pour ouvrir la porte du CD.

CD OPEN

4 Placer un CD et appuyer sur la  pour fermer la porte.

CD CLOSE

• La porte du CD se fermera automatiquement.

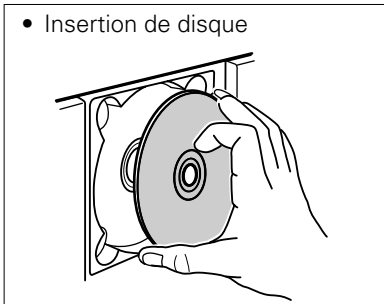

• Insertion de disque



Mettre un CD en place en tournant la face d'étiquette vers soi.



DISC TOTAL
16 72:31
Nombre total de morceaux Durée totale de lecture

5 Appuyer sur la  (ou  de la télécommande) pour déclencher la lecture.

1 TRACK 0:01

• Lorsque le dernier morceau est terminé, le lecteur CD se met en arrêt automatiquement.

* Lors de l'ouverture de la porte du CD en appuyant sur la  (ou  de la télécommande), vous pouvez fermer automatiquement la porte du CD.

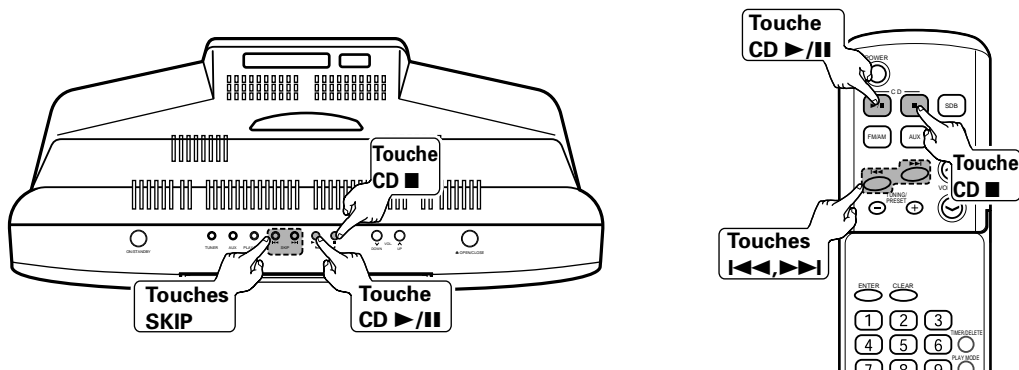

(2) Arrêt de la lecture

Appuyer, pendant la lecture, sur la  (ou  de la



de la

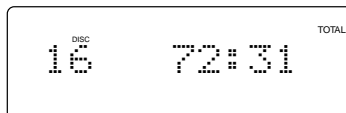

(3) Pause

Appuyer, pendant la lecture, sur la  (ou  de la



de la

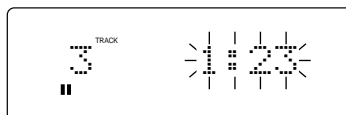

* Pour relancer la lecture, réappuyer sur la touche.

(4) Pour localiser un morceau

[Pour repasser le morceau en cours]

Appuyer, pendant la lecture, sur la  (ou  de la télécommande).



SKIP



[Pour passer au morceau suivant]

Appuyer, pendant la lecture, sur la  (ou  de la télécommande).



SKIP

[Pour l'inversion audible]



En cours de lecture, presser la  (ou  de la télécommande).



SKIP

* On peut sauter directement à un morceau souhaité. Affcher son numéro en agissant à plusieurs reprises sur la touche.

[Pour l'avance rapide audible]

En cours de lecture, presser la  (ou  de la télécommande).



SKIP

* On peut sauter directement à un morceau souhaité. Affcher son numéro en agissant à plusieurs reprises sur la touche.

* Lorsque la lecture commence après avoir affiché le numéro de la plage souhaitée en mode stop, la lecture commence au début de cette plage.

* Les touches de sélection directe de la télécommande peuvent être utilisées pour sélectionner les numéros de plage. (Voir Page 57.)

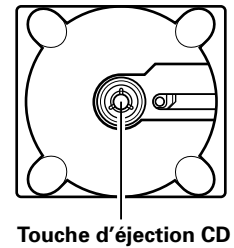
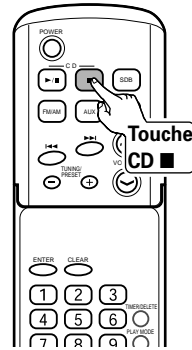
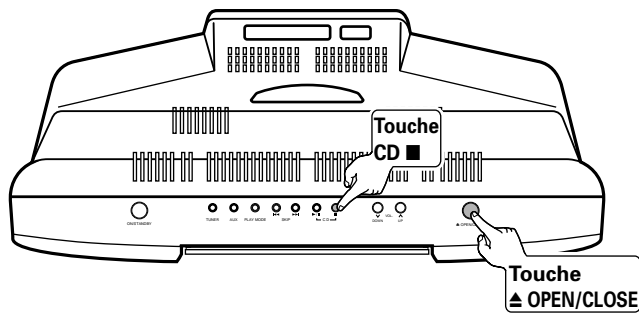

(5) Pour retirer le CD

Appuyer sur la  (ou  de la télécommande) pour arrêter le CD, puis appuyer sur la  .

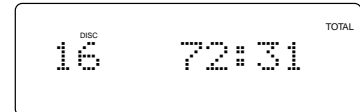

- Une fois la porte du CD ouverte, extraire le CD.



* Lorsque l'appareil n'est pas utilisé, appuyer sur la  et s'assurer de fermer la porte du CD.

Précautions lors du chargement des disques

- Charger uniquement un disque. L'empilement de deux disques ou plus risque de causer une panne et de rayer les disques.
- Faire attention à ne pas se coincer les doigts lors de l'ouverture et de la fermeture de la porte du CD.
- Ne pas utiliser de disques craqués, déformés ou réparés avec de l'adhésif, etc.
- Ne pas utiliser de disques comportant du ruban adhésif en cellophane, d'étiquette de location ou des restants d'adhésif venant d'être retiré. Si un tel disque est utilisé, il risque d'être impossible à éjecter ou bien de causer une panne.

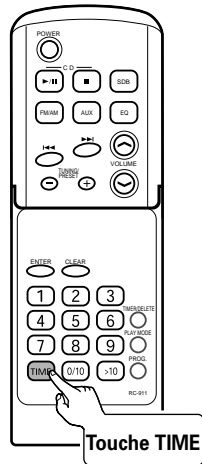

(6) Commuter l'affichage de l'heure pendant la lecture

Chaque fois que la **TIME** sur la télécommande est pressée, l'affichage change.

La durée de lecture écoulée



La durée de lecture restante

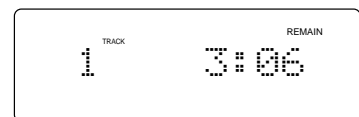

La durée totale de lecture restante



(Pendant la lecture au hasard, l'appareil n'affiche pas le temps de lecture restant.)

7 ECOUTE DE RADIO

(1) Sintonisation

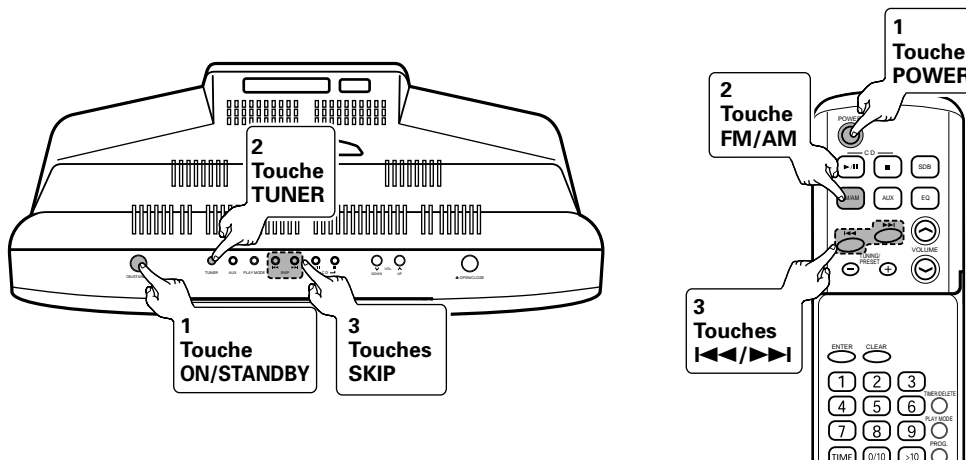

Exemple: Syntonisation en FM 89,5 MHz.

1 Appuyer sur la  (ou  de la télécommande) pour allumer l'appareil.

2 Appuyer sur la  (ou  de la télécommande) pour sélectionner FM.

* Le mode du syntoniseur change comme ceci chaque fois que la touche est activée.

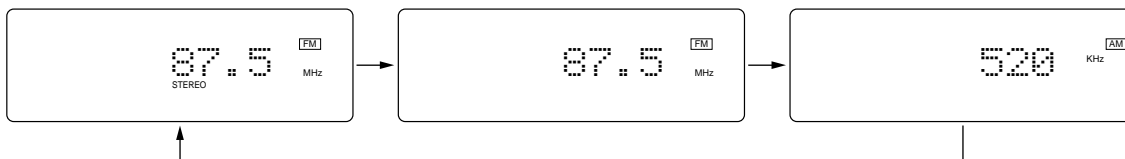

3 Appuyer sur la  (ou  de la télécommande) pour régler la fréquence à FM 89,5 MHz.



- Accord automatique:
Si on appuie sur la touche plus de 1 seconde, le balayage se déclenche automatiquement et le tuner se cale sur la première station qu'il capte.
Pour arrêter la recherche automatique, appuyer une fois sur la touche de réglage de la direction opposée.
- Accord manuel:
Appuyer sur la touche autant de fois qu'il est nécessaire pour faire l'accord sur une station souhaitée.

(2) Accord de présélection

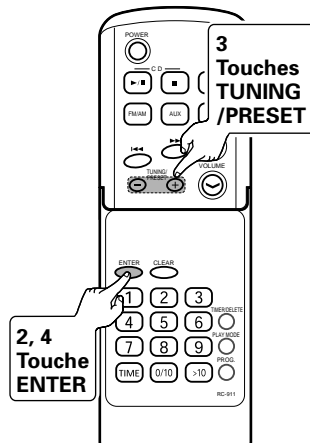
■ Il est possible de mémoriser 40 stations au total (FM et PO) et de rappeler par une simple pression d'une touche.



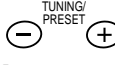

Exemple: Préréglage de FM 89,5 MHz au préréglage N°3.

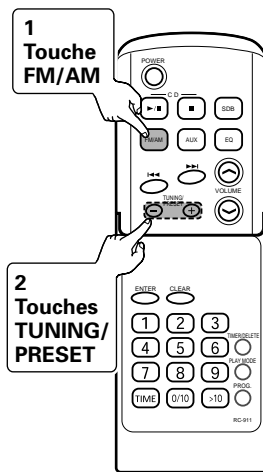
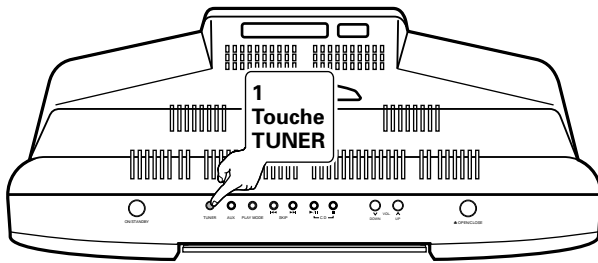

<p>1 Recevoir la station de radiodiffusion " FM 89,5 MHz " que vous souhaitez enregistrer dans la mémoire pré-réglée.</p>	
<p>2 Appuyer sur la  de la télécommande.</p>	
<p>3 Dans les 5 secondes qui suivent, appuyer sur la  pour afficher le numéro que vous souhaitez enregistrer.</p>	<p>(Dans cet exemple, le nombre est " 3 ".)</p>
<p>4 Avant 5 secondes, appuyer sur la  de la télécommande.</p> <p>* Une nouvelle station remplace celle déjà mise en mémoire.</p>	
<p>* Renouveler les étapes 1 à 4 pour mémoriser d'autres stations ou remplacer une station mise en mémoire.</p>	

(3) Rappel d'une station mémorisée

Exemple: Ecouter la station correspondant au numéro pré-réglé " 3 " et qui a été réglée à l'étape (2).



1 Activer l'appareil et appuyer sur la  (ou ) de la télécommande).

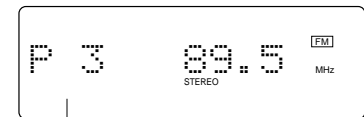

2 Appuyer sur la   de la télécommande pour sélectionner une station souhaitée.



(Sélectionner les numéros)



* Les touches directes permettent de rappeler une station mise en mémoire.

■ Pour sélectionner une station pré-réglée entre 1 à 10:

Sélectionner les numéros enregistrés dans  à .

■ Pour sélectionner une station pré-réglée entre 11 à 40:

Appuyer sur la >10 button icon" data-bbox="618 502 644 522"/>, puis sélectionner les numéros enregistrés. (Exemple) Pour choisir 28.

Appuyer sur la >10 button icon" data-bbox="618 550 644 570"/> → Appuyer sur la  → Appuyer sur la .

* Lorsque les touches sont activées à la suite, appuyer sur la touche suivante dans les 5 secondes.

(4) Pour effacer toutes les stations mémorisées

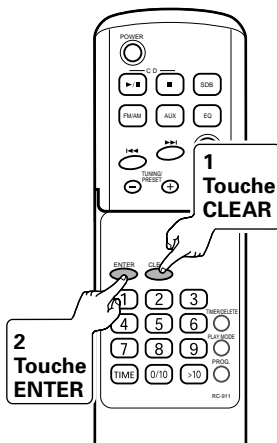

1 Appuyer sur la  et la maintenir enfoncée pendant au moins 3 secondes.

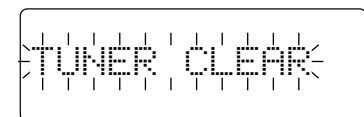

2 Appuyer sur la  de la télécommande.

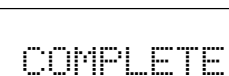

NOTE:

- La fonction de protection conserve les stations en mémoire pendant plusieurs heures même s'il se produit une panne de courant ou un débranchement de l'appareil.

8 COMMANDE DE VOLUME ET GRAVES

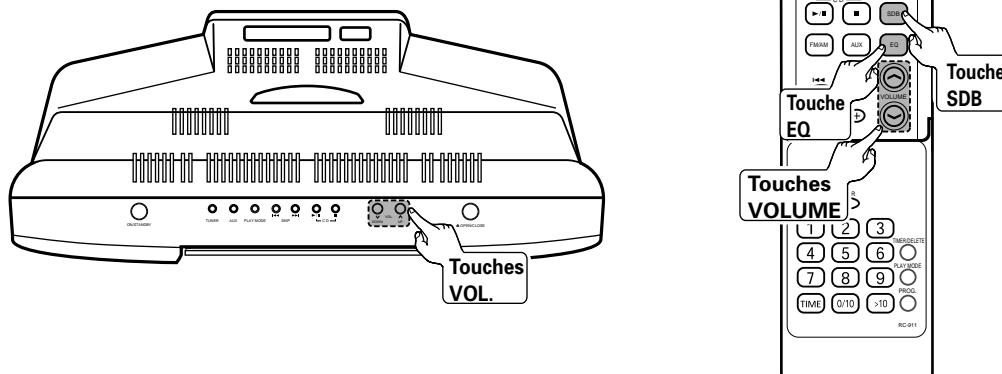

(1) Commande de volume

1 Appuyer sur la ou (ou, ou de la télécommande). VOLUME 12
Volume 0 (Min) ~ MAX

(2) Commande de graves

1 Appuyer sur la de la télécommande.

Les graves sont amplifiés Annulé

SDB ON

↔

SDB OFF

(3) Egaliseur

1 Appuyer sur la de la télécommande.

Réponse uniforme

FLAT

↑
Adapté à la musique classique

CLASSIC

↑
Adapté au jazz

JAZZ

Adapté au rock

ROCK

↓
Adapté à la musique pop

POPS

↓
Les voix sont amplifiées

VOCAL

9 LECTURE AVANCEE DE CD

(1) Ecouter la plage souhaitée d'un CD..... Lecture directe

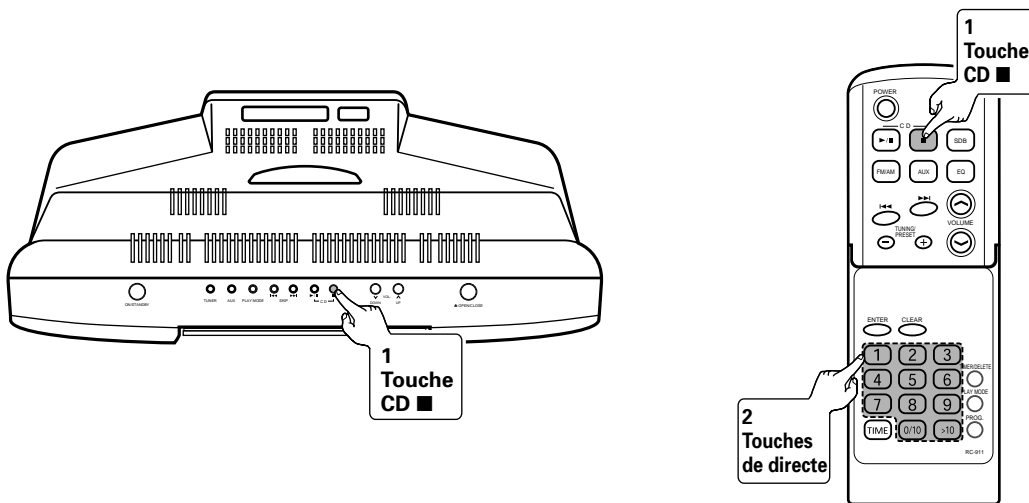

Exemple: Lecture de la 8ème piste.

1 Charger le CD et appuyer sur la  (ou  de la télécommande).

2 Appuyer sur la touches de directe ( à ) de la télécommande pour sélectionner le numéro de la plage.

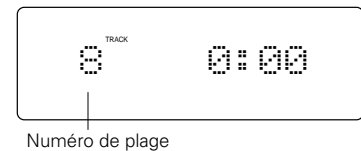



- La lecture de la plage sélectionnée débute.

■ Pour sélectionner un morceau portant un numéro entre 11 à 99.

Sélectionner le morceau après avoir pressé la .

(Exemple) Pour choisir 28.

Appuyer sur la  → Appuyer sur la  → Appuyer sur la .

- * Lorsque les touches directes sont activées à la suite, appuyer sur la touche suivante dans les 5 secondes.
- * Pendant le fonctionnement programmé ou aléatoire, la lecture directe n'est pas possible.

(2) Ecouter des plages en répétition/Ecouter des plages en ordre aléatoire

..... Répétition et lecture au hasard

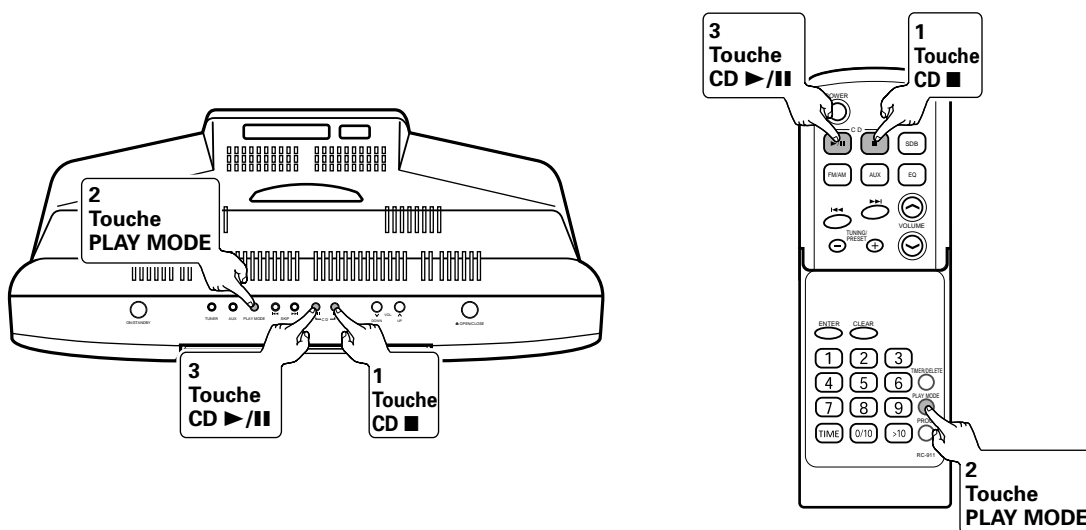

1 Charger le CD et appuyer sur la  (ou  de la télécommande).

2 Appuyer sur la  de la télécommande pour sélectionner le mode de lecture.



3 Lancer la lecture.

Appuyer sur la  (ou  de la télécommande) pour déclencher la lecture.

- Lecture normale: L'appareil s'arrête après la lecture de la dernière plage.
- Lecture en répétition: L'appareil continue à fonctionner jusqu'à ce que la lecture soit interrompue.
- Lecture aléatoire: La lecture aléatoire s'arrête automatiquement après avoir lu toutes les plages une fois.

* Pour restituer la lecture normale, appuyer de façon répétée sur la  de la télécommande et sélectionner "NORMAL".

* Pour lire une seule plage de façon répétée, lancer la lecture en répétition après avoir enregistré la plage en lecture programmée.

NOTE:

- La lecture au hasard n'est pas utilisable pour la lecture des morceaux programmés.

(3) Ecouter les plages souhaitées dans l'ordre souhaité**..... Lecture des morceaux programmés**

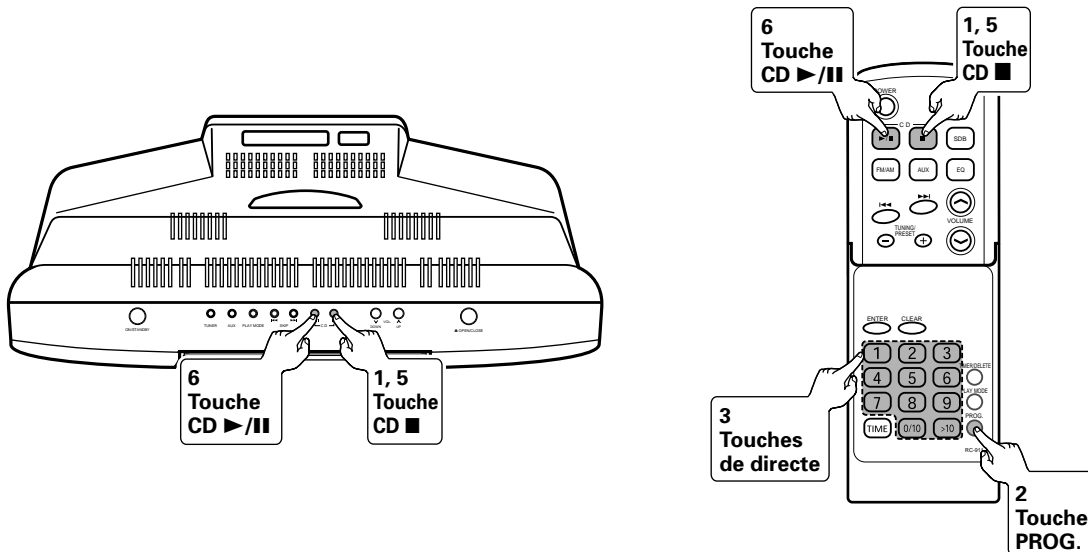

- Il est possible de programmer un maximum de 20 plages.
Si le nombre total de plages programmées dépasse 20, "OVER P20" est affiché.

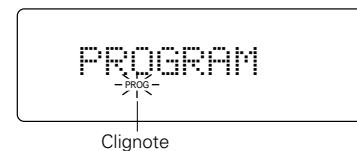

1 Charger le CD et appuyer sur la  (ou  de la télécommande).

2 Appuyer sur la  de la télécommande pour accéder au mode de programme.



3 Appuyer sur les touches de directe ( à ) de la télécommande pour sélectionner le numéro de plage.

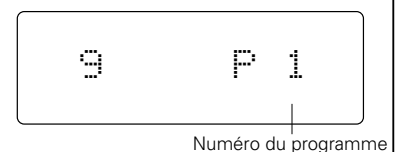

* Pour rectifier le contenu du programme...

Les plages peuvent être effacées dans l'ordre en commençant par la dernière plage du programme et en appuyant sur la  pendant la programmation.

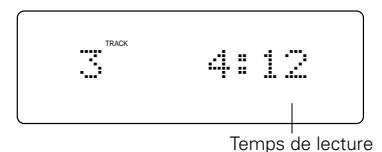

4 Répéter l'étape 3 pour sélectionner les numéros dans l'ordre.

* Si le temps d'enregistrement des morceaux programmés excède 400 minutes, l'appareil affiche "-- : --".
Mais la programmation est bien mise en mémoire.

5 Lorsque l'enregistrement est effectué





Appuyer sur la  (ou  de la télécommande).

6 Lancer la lecture

Appuyer sur la  (ou  de la télécommande) pour déclencher la lecture.

- Lorsque la lecture de la dernière plage enregistrée est achevée, l'appareil s'arrêtera automatiquement.

Pour vérifier les morceaux programmés

En mode de stop, appuyer sur la  ou  (ou,  ou  de la télécommande).

- Chaque fois que la touche est activée, les sélections programmées sont affichées dans l'ordre.

Ajout de morceaux au programme

Si un programme a déjà été enregistré, suivre alors les étapes 1 à 5 pour ajouter des pages.

- * Ces derniers seront placés à la suite du programme d'origine.

Effacement des morceaux programmés

1 Appuyer sur la  de la télécommande et sélectionner l'entrée.

2 Lorsque l'appareil est arrêté en mode de lecture programmée, appuyer sur la

 **de la télécommande.**

Le retrait du CD annule automatiquement la séquence programmée.

REMARQUE:

- Il est impossible d'enregistrer ou d'effacer des pages lorsque l'appareil est arrêté ou en mode de pause.

(4) Recherche de la page tout en écoutant le son en vitesse rapide (CD)

Avance rapide/Retour rapide

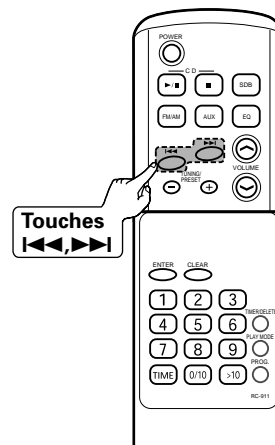
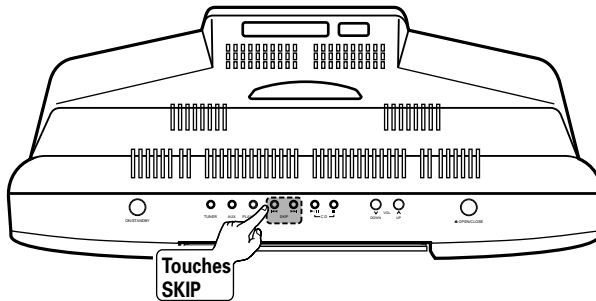

Retour rapide:

Pendant la lecture.....

Appuyer sur la  et la maintenir enfoncée (ou sur la  de la télécommande).

- Retirer votre doigt de la touche lorsque vous avez trouvé l'endroit souhaité.
- La lecture commencera à partir de cette position.

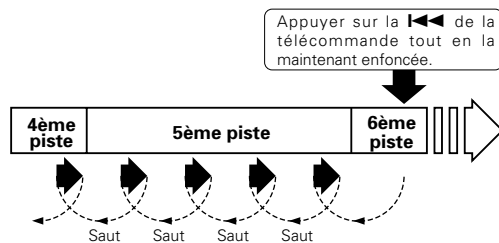

* Le fait d'activer la fonction de retour rapide en mode de pause permet un retour en vitesse plus rapide qu'en mode de lecture.
Pendant cette opération, le son sera coupé et par conséquent, il est nécessaire d'utiliser l'affichage de la durée pour juger la position relative.

Avance rapide:

Pendant la lecture.....

Appuyer sur la  et la maintenir enfoncée (ou sur la  de la télécommande).

- Retirer votre doigt de la touche lorsque vous avez trouvé l'endroit souhaité.
- "END" est affiché lorsque la fin de la dernière page a été atteinte.

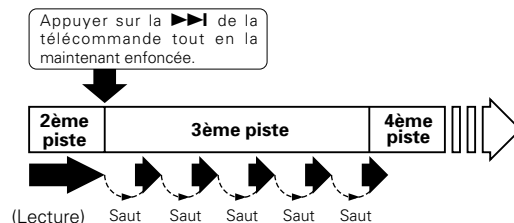

* Le fait d'activer la fonction de retour rapide en mode de pause permet un retour en vitesse plus rapide qu'en mode de lecture.
Pendant cette opération, le son sera coupé et par conséquent, il est nécessaire d'utiliser l'affichage de la durée pour juger la position relative.

10 UTILISATION DU PROGRAMMATEUR

Types de minuteries et utilisations

- **Lecture avec minuterie:**
Active et inactive l'appareil à l'heure souhaitée permettant une réception radio ou la lecture d'un CD.
- **Fonction sommeil:**
Permet d'inactiver l'appareil après une durée choisie.
- **Association des fonctions minuterie et sommeil:**
L'association de la lecture avec minuterie et du mode sommeil permet l'utilisation de diverses fonctions de la minuterie.

Avant d'utiliser la minuterie

- **Régler l'horloge**
Les opérations avec la minuterie sont impossibles si l'heure de l'horloge n'a pas été réglée. (Voir Page 47.)
- **Préparer soit la lecture**
La lecture avec minuterie nécessite les préparatifs suivants...
Réception radio: Enregistrer la station de radio souhaitée dans la fonction de pré-réglage.
(Voir Page 54.)
Chargement du CD: Charger le CD
- **Procédure rapide pour le réglage de la minuterie**

Réglage de l'heure de début et de l'heure de fin



Réglage du dispositif de minuterie

REMARQUE:

- Les autres équipements ne peuvent pas fonctionner avec les réglages de la minuterie de ce produit.

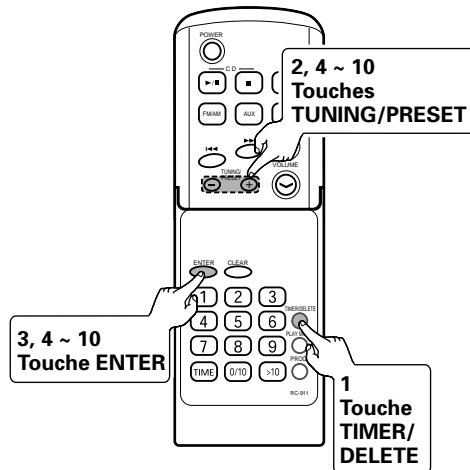

(1) Réglage du programmeur

Exemple: Utiliser la minuterie pour écouter la station de radio sur 89,5 MHz (FM) qui est enregistrée au numéro pré-réglé 3. (Réglage du tuner pour qu'il se mette sous tension à 5:10 pm du soir, hors tension à 6:10 pm.)

1 Activer l'appareil...
Appuyer sur la  de la télécommande.



* Lorsque "STANDBY" n'est pas affiché, réglage de l'horloge.

Les opérations avec la minuterie ne sont pas possibles si l'horloge n'est pas à l'heure. (Voir Page 47.)

2 Avant 10 secondes, appuyer sur la   de la télécommande pour sélectionner "TIMER SET".



3 Appuyer sur la  de la télécommande.

ON AM 12:00



4 Appuyer sur la   de la télécommande pour spécifier les heures de départ et appuyer sur la  de la télécommande.

ON FM 5:00

(1) Réglage du programmeur (suite)

5 Appuyer sur la   de la télécommande pour spécifier les minutes de départ et appuyer sur la  de la télécommande.

ON FM 5:10



- * Appuyer sur les   et les maintenir enfoncées pour effectuer une avance rapide par étapes de 5 minutes.
- * La durée sera portée automatiquement à une heure à moins qu'on ne la modifie.

6 Appuyer sur la   de la télécommande pour spécifier les heures d'arrêt et appuyer sur la  de la télécommande.



OFF FM 6:10

7 Appuyer sur la   de la télécommande pour spécifier les minutes et appuyer sur la  de la télécommande.

OFF FM 6:10

8 Appuyer sur la   de la télécommande pour sélectionner une fonction souhaitée et appuyer sur la  de la télécommande.

TUNER

- * Chaque fois que la   est activée, la fonction change comme ceci.

CD → TUNER → AUX
↑

9 • Si vous sélectionnez " TUNER " à l'étape 10

Appuyer sur la  , sélectionner la station de radio souhaitée et appuyer sur la .

P 3 89.5 FM
STEREO MHz

- * Si la station de radio souhaitée n'a pas été enregistrée, l'enregistrer en premier lieu, puis reprendre la procédure à partir de l'étape 1. (Voir Page 54.)

(1) Réglage du programmeur (suite)

10 Régler le volume en agissant sur la  TUNING/PRESET  de la télécommande et appuyer sur la  de la télécommande.



* Veiller à ne pas trop augmenter le volume.



- L'appareil entre en veille et puis passe automatiquement en attente pour la lecture.





A l'heure programmée, la lecture ou l'enregistrement se déclenche.
A l'heure de fin, le système se met en veille automatiquement.

REMARQUES:

- Si l'appareil est activé pendant le mode de veille, les réglages de la minuterie seront annulés.
- Si la minuterie n'est pas annulée, la lecture avec minuterie ou l'enregistrement avec minuterie est effectué quotidiennement en fonction du réglage.
- Le réglage de la minuterie sera annulé en cas de coupure de courant ou si l'appareil est débranché.

(2) Pour réutiliser le réglage de la minuterie

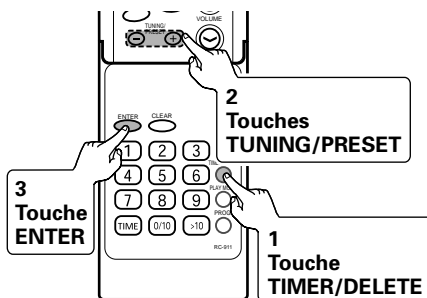
- Même lorsque la minuterie est annulée, une fois que le contenu de la minuterie a été enregistré, il reste en mémoire. Cette fonction permet de régler de nouveau le même contenu pour une autre occasion, si aucun changement ne s'impose. Une fois mémorisé, le réglage de la minuterie peut être utilisé comme ceci.



1 Lorsque l'appareil est sous tension, appuyer sur la  .

2 Avant 10 secondes, appuyer sur la  TUNING/PRESET  de la télécommande pour sélectionner "STANDBY".

- * Si l'appareil n'affiche pas "STANDBY", le réglage de l'horloge est effacé.
Il faut alors remettre l'horloge à l'heure et régler la minuterie.

3 Avant 10 secondes, appuyer sur la  de la télécommande.

- Le réglage de la minuterie s'affiche dans l'ordre.
L'appareil entre en veille et puis passe automatiquement en attente pour la lecture ou l'enregistrement.

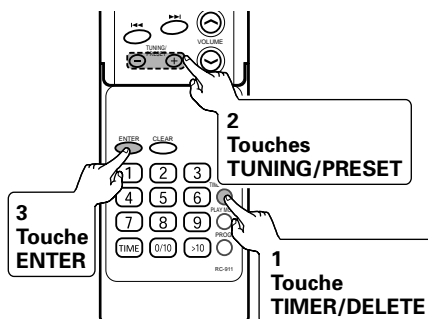
(3) Pour vérifier le réglage de la minuterie

- 1** En attente pour l'opération programmée (lecture), appuyer sur la  de la télécommande.



- 2** Avant 10 secondes, appuyer sur la   de la télécommande pour sélectionner "TIMER CALL".



- 3** Avant 10 secondes, appuyer sur la  de la télécommande.



- L'appareil affiche le réglage de la minuterie dans l'ordre et puis passe à l'affichage précédent.

(4) Pour modifier le réglage de la minuterie

- Suivre "Réglage du programmeur" depuis le début. (Voir Page 63 à 65.)

(5) Pour annuler l'opération programmée

- Si l'appareil est mis sous tension lorsque le mode de veille d'activation de lecture sous minuterie est activé, le réglage de la minuterie sera annulé. Procéder à l'annulation comme suit sans allumer l'appareil.

- 1** Appuyer sur la  de la télécommande.



- 2** Avant 10 secondes, appuyer sur la   de la télécommande pour sélectionner "CANCEL".



- 3** Avant 10 secondes, appuyer sur la  de la télécommande.









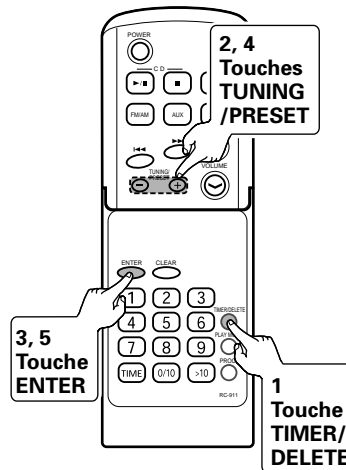

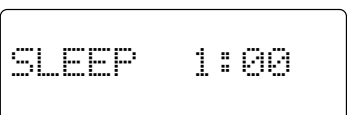

- Le mode de la minuterie sera annulé. (Le contenu ne peut pas être effacé.)

(6) Mise en arrêt différée

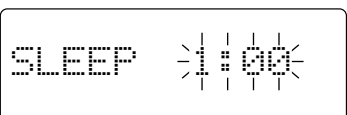
- L'heure de désactivation de l'appareil peut être réglée jusqu'à 120 minutes par intervalles de 5 minutes.

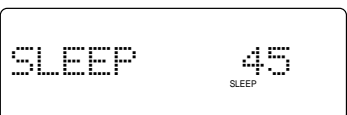

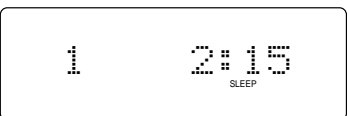

1 Appuyer sur la  pendant la lecture de la musique que vous souhaitez écouter ou pendant une réception radio.	
2 Avant 10 secondes, appuyer sur la   de la télécommande pour sélectionner " SLEEP ".	
3 Avant 10 secondes, appuyer sur la  de la télécommande.	
4 Appuyer sur la   de la télécommande pour spécifier la durée pour la mise en arrêt différée.	
5 Appuyer sur la  de la télécommande. <ul style="list-style-type: none"> • La fonction de sommeil est réglée. 	



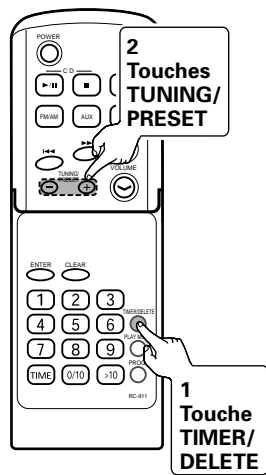

Une fois la durée pré-réglée écoulée, l'appareil passera automatiquement en mode de veille.
Le niveau sonore baisse dans la dernière minute de la lecture programmée.

(7) Pour vérifier la durée pour la mise en arrêt différée



1 Appuyer sur la  de la télécommande pendant la lecture déclenchée pour la mise en arrêt.

2 Avant 10 secondes, appuyer sur la  de la télécommande pour sélectionner "SLEEP".

- L'affichage repasse à son état normal 10 secondes après.
- En appuyant sur la  lorsque la durée de sommeil restante est affichée, il est possible de modifier la durée de sommeil.

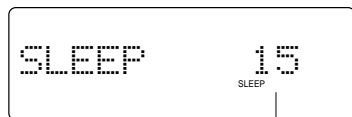



Temps restant pour la mise en arrêt

(8) Annulation de la mise en arrêt différée

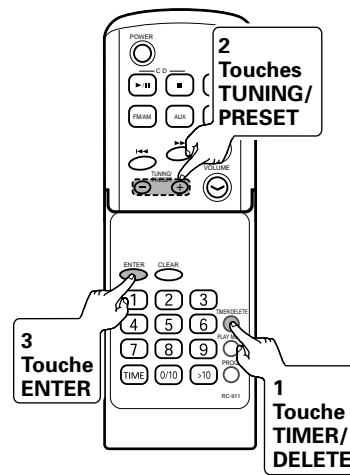
- La mise en arrêt différée est annulée lorsque l'appareil passe en attente.
- Pour annuler la mise en arrêt sans passer en attente, procéder comme suit.



1 Appuyer sur la  de la télécommande pendant la lecture déclenchée pour la mise en arrêt.

2 Avant 10 secondes, appuyer sur la  de la télécommande pour sélectionner "SLEEP OFF".

SLEEP OFF
SLEEP

3 Avant 10 secondes, appuyer sur la  de la télécommande.

4 TRACK 1:25

(9) Pour programmer à la fois la mise en arrêt différée et une lecture

1 Réglage de la minuterie de sommeil.

(Voir étapes 1 à 5 page 67.)

2 Programmer la lecture.

(Voir étapes 1 à 10 page 63.)

(Voir étapes 1 à 3 page 65.)

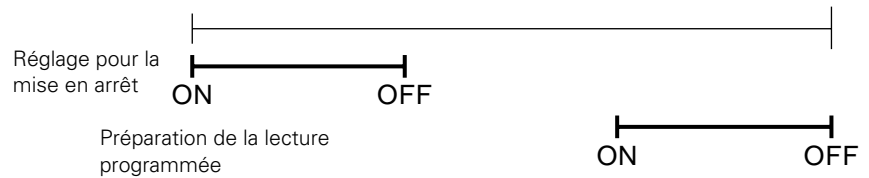

(10) Priorités respectives entre la lecture par minuterie et la minuterie de sommeil

- La minuterie de sommeil a priorité sur la lecture avec minuterie. Lorsque l'heure de début de la minuterie est atteinte, la minuterie sera annulée.

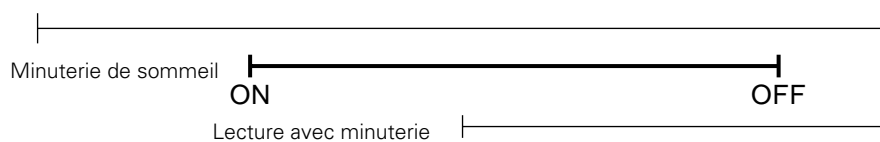

- La lecture par minuterie ne fonctionnera pas si l'heure de départ a été réglé à l'intérieur de la plage de fonctionnement de la minuterie de sommeil.

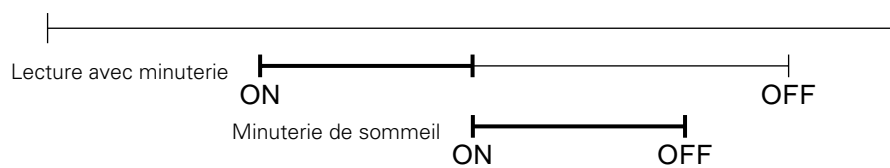

11 NATTOYAGE

Nettoyage de l'unité principale

- Utiliser un chiffon doux et essuyer légèrement pour retirer la saleté du boîtier et du panneau de commande.
 - Lors de l'utilisation de chiffons imprégnés de produits chimiques, suivre les précautions qui leur sont associées.
- Ne pas utiliser de benzène, de dissolvant ni d'autres solvants organiques ou insecticides sur l'unité principale car il risquerait d'altérer la qualité ou la couleur.

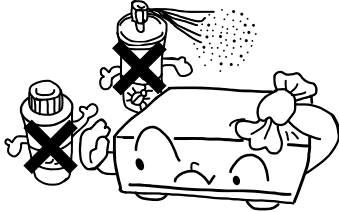

REMARQUE:

- Ne pas utiliser des aérosols ou des produits anti-statiques. Ne pas utiliser du benzène, un diluant ou d'autres produits chimiques volatils.

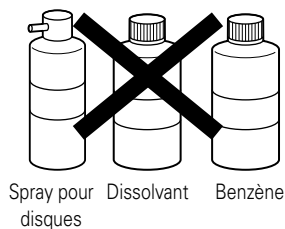

Nettoyage du disque

- Lorsque le disque est marqué de traces de doigt ou de la saleté, l'essuyer avant son utilisation. La saleté n'affectera pas le signal du disque, mais la qualité sonore risque de diminuer et le son peut sautiller. Remarquer que lorsque la surface d'un disque CD-R/RW est sale, l'enregistrement ne peut pas être fait correctement.
- Pour essuyer le disque, utiliser un kit de nettoyage de disque disponible dans le commerce ou un chiffon doux.

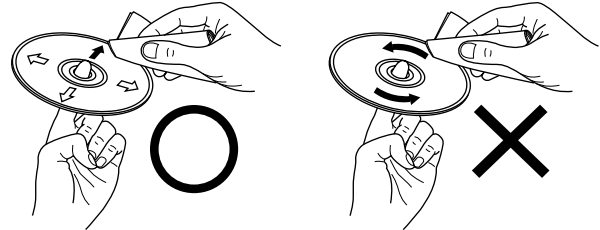

Essayer légèrement la surface du disque en partant du centre vers les bords.

Ne pas essuyer en faisant un cercle.

12 CD**Disques CD**

Cet appareil utilise des CD (disques optiques numériques audio) portant la marque située à droite.

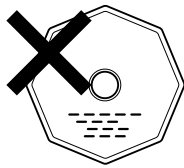

Notez que les CD de forme spéciale, comme ceux en forme de cœur ou hexagonaux ne peuvent être utilisés. Ne pas tenter d'utiliser de tels CD car ils risquent d'endommager cet appareil.

**Manipulation des disques**

Eviter de toucher la surface du disque lors de son insertion et de son retrait.

Faire attention aux traces de doigt sur la surface d'enregistrement du signal.

**Précautions de manipulation**

- Ne pas laisser des traces de doigt, de graisse ou de la saleté sur la surface du disque.
- Veiller à ne pas rayer la surface, en particulier lors du retrait ou en rangeant le disque dans son boîtier.
- Ne pas plier le disque.
- Ne pas chauffer le disque.
- Ne pas agrandir le trou au centre.
- Ne pas écrire sur la surface de l'étiquette (exple la face imprimée) avec un stylo à bille ou un crayon.
- Des gouttelettes d'eau peuvent se former à la surface du disque lorsqu'il est amené brusquement d'un endroit froid à un endroit chaud. Si cela se produit, ne pas sécher le disque avec un sèche-cheveux.

Précautions de stockage

- S'assurer d'éjecter le disque après la lecture.
- Toujours retourner le disque dans son boîtier pour éviter la poussière, des rayures, et une déformation.
- Ne pas laisser le disque dans des endroits suivants:
 1. Endroits où il est exposé aux rayons directs du soleil pendant de longues périodes.
 2. Endroits très humides ou poussiéreux.
 3. Endroits où il est exposé à la chaleur provenant d'un radiateur.

13 MESSAGES

- Si l'appareil affiche un message d'erreur, procéder comme suit:

Messages d'erreur	Signification	Solution
Can't READ* (*:numéro ou symbole)	<ul style="list-style-type: none"> • Le disque est abîmé. • Les informations TOC ne sont pas possibles à lire. 	<ul style="list-style-type: none"> • Remplacer le disque.
CD NO DISC	<ul style="list-style-type: none"> • Aucun CD n'est en place. • Les données sur le CD ne peuvent pas être lues. 	<ul style="list-style-type: none"> • Mettre un CD en place. • Remettre le CD en place.
NOT AUDIO	<ul style="list-style-type: none"> • Les données sur le disque ne sont pas audio. 	<ul style="list-style-type: none"> • Remplacer le disque.

14 DEPISTAGE DES PANNES

Vérifier une nouvelle fois les points suivants avant de supposer qu'il y a un problème avec la chaîne.

- Les connexions sont-elles correctes ?
- La chaîne est-elle utilisée de la manière expliquée dans le mode d'emploi ?

Si la chaîne ne semble pas fonctionner correctement, faites des vérifications comme indiquées sur le tableau ci-dessous. Si aucune de ces vérifications ne s'applique au problème que vous avez, la chaîne peut mal fonctionner. Débrancher immédiatement le cordon d'alimentation et contacter le magasin d'origine.

	Problème	Cause	Mesure	Page
Généralités	L'alimentation n'est pas mise lorsque l'interrupteur d'alimentation est enfoncé.	<ul style="list-style-type: none"> • Le cordon d'alimentation n'est pas branché dans une prise murale. 	<ul style="list-style-type: none"> • Brancher le cordon d'alimentation dans une prise. 	41
	Aucun son n'est produit des enceintes.	<ul style="list-style-type: none"> • Commandes de volume réglées au minimum. • Le casque est connecté. • Les cordons des enceintes ne sont pas correctement branchés. 	<ul style="list-style-type: none"> • Régler la commande à une position appropriée. • Déconnecter le casque. • Brancher correctement. 	56
				43 41
	Aucun son aigu n'est produit ou la position des instruments est peu claire.	<ul style="list-style-type: none"> • Les polarités des enceintes (\oplus et \ominus) sont inversées. 	<ul style="list-style-type: none"> • Connecter correctement les cordons des enceintes. 	41
L'unité de télécommande ne fonctionne pas.	<ul style="list-style-type: none"> • Les piles ne sont pas correctement insérées. • Les piles sont usées. 	<ul style="list-style-type: none"> • Insérer correctement les piles. • Remplacer les piles par des neuves. 	46	
			46	
Tuner	Un bruit de sifflement se fait entendre dans les programmes FM.	<ul style="list-style-type: none"> • La direction de l'antenne est mauvaise. • Les signaux en provenance de la station de radiodiffusion sont faibles. 	<ul style="list-style-type: none"> • Changer la direction de l'antenne. • Installer une antenne extérieure. 	42 42
	Un bruit de sifflement se fait entendre dans les programmes AM.	<ul style="list-style-type: none"> • Bruit d'un téléviseur ou interférence d'une station de radiodiffusion. 	<ul style="list-style-type: none"> • Eteindre le téléviseur. • Changer la direction de l'antenne-cadre. • Installer une antenne extérieure. 	– 42 42
	Un bruit de sifflement se fait entendre dans les programmes AM.	<ul style="list-style-type: none"> • Les signaux sur le cordon d'alimentation sont modulés par la fréquence de la source d'alimentation. 	<ul style="list-style-type: none"> • Insérer le cordon d'alimentation dans la direction opposée. 	–
Lecteur de CD	Rien ne se passe lorsque les touches de commande sont enfoncées. Le disque s'arrête au milieu d'une piste et ne joue pas correctement.	<ul style="list-style-type: none"> • Le disque est chargé à l'envers. • Objet étranger dans le tiroir à disque. • Le disque est sale. • Le disque est rayé. 	<ul style="list-style-type: none"> • Recharger le disque. • Enlever le disque et l'objet étranger. • Nettoyer le disque. • Remplacer par un disque non rayé. 	49 – 70, 71 –
	Le son est cassé.	<ul style="list-style-type: none"> • Poussière, empreintes digitales, etc. sur le disque. • Le disque est rayé. • Le lecteur est à un endroit instable et vibre fortement. 	<ul style="list-style-type: none"> • Nettoyer le disque. • Remplacer par un disque non rayé. • Placer le lecteur à un endroit stable sans vibration. 	70 – –
	Un bruit de sifflement se fait entendre lorsque le disque est lu.	<ul style="list-style-type: none"> • Les signaux sur le cordon d'alimentation sont modulés par la fréquence de la source d'alimentation. 	<ul style="list-style-type: none"> • Insérer le cordon d'alimentation dans la direction opposée. 	–

Condensation

■ Condensation

La condensation se présente sous forme de gouttelettes d'eau qui se forment sur les fenêtres d'une pièce chauffée en hiver.

■ Conditions pour la formation de condensation

En hiver, lorsque l'appareil est transporté de l'extérieur vers une pièce chauffée, ou lorsque la température de la pièce augmente soudainement grâce au chauffage, de la condensation va se former sur les pièces de fonctionnement à l'intérieur de l'appareil et le fonctionnement normal ne sera plus possible.

De la condensation peut également se former en été lorsque l'appareil est directement frappé par l'air froid d'une climatisation. Le cas échéant, déplacer l'appareil.



■ Mesures à prendre après la formation de condensation

- Si de la condensation s'est formée, activer l'appareil et le laisser un moment. Bien que la durée varie en fonction des conditions ambiantes, l'appareil devrait être en état de marche en 1 à 2 heures.
- Si de la condensation s'est formée sur le disque, l'essuyer.

Autres précautions

- Les illustrations utilisées dans un but descriptif peuvent différer de l'article.
- Veuillez conserver le manuel d'utilisation. Après avoir lu le manuel d'utilisation, le conserver dans un endroit sûr avec la garantie. Il est également pratique d'inscrire les articles nécessaires dans les colonnes sur la couverture arrière.

Précautions d'installation

Veillez laisser un espace de plus de 10 cm entre le mur ou d'autres appareils audio/vidéo, etc. et le dessus, l'arrière et les côtés de l'appareil.

- Lors de l'utilisation simultanée de cet appareil ou d'autres équipements électroniques contenant des microprocesseurs et d'une radio ou d'une TV, des parasites ou des interférences peuvent survenir sur l'écran de TV ou sur le son de la radio. Le cas échéant, lire attentivement les points suivants.
 - Séparer cet appareil autant que possible de la radio ou de la TV.
 - Séparer autant que possible la ligne d'antenne de la radio ou de la TV et le câble d'alimentation et les câbles de connexion entrée/sortie de cet appareil.
 - L'utilisation d'antennes intérieures et de ligne d'alimentation de 300 Ω /ohms est particulièrement propice à ce genre d'interférences. Nous vous recommandons l'utilisation d'antennes extérieures et d'un câble coaxial de 75 Ω /ohms.

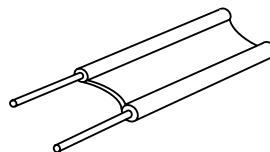

Ligne d'alimentation de
300 Ω /ohms

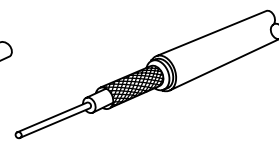

Câble coaxial de
75 Ω /ohms

Lorsque le D-A03 n'est pas utilisé

■ Dans des circonstances normales

- Toujours retirer le disque et inactiver l'appareil.
- Lorsque vous quittez la maison pendant de longues périodes, comme lorsque vous partez en vacances, s'assurer de bien débrancher le cordon d'alimentation.

■ Lorsque le D-A03 est déplacé

- Ne pas faire subir de chocs au D-A03.
- Toujours vérifier que le disque a été retiré et que les cordons de connexion ont été débranchés avant de déplacer le D-A03.

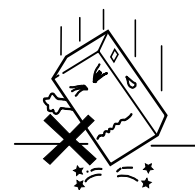

15 CARACTERISTIQUES TECHNIQUES

- **Section amplificateur**

Puissance de sortie nominale: Enceinte avant 11 W (5,5 W+5,5 W, EIAJ)

Prises d'entrée/sortie audio: Borne de sortie MONO, borne d'entrée AUX, prise casque 3,5 mm

- **Section tuner**

Gammes des fréquences de réception: FM: 87,5 MHz à 108,0 MHz
AM: 520 kHz à 1710 kHz

Sensibilité de réception: FM: 1,5 μ V/75 Ω /ohms
AM: 20 μ V

Séparation stéréo en FM: 35 dB (1 kHz)

- **Section lecteur de CD**

Pleurage et scintillement: Non mesurable (\pm 0,001% avec crête)

Fréquence d'échantillonnage: 44,1 kHz

Source optique: Semi-conducteur

- **Section Minuterie**

Système de l'horloge: Dans une minute par mois

Fonctions de minuterie: Lecture avec minuterie (1 réglage)
Minuterie d'arrêt (maximum 120 min.)

- **Généralités**

Alimentation: 120 V CA, 60 Hz

Consommation électrique: 24 W
Environ 0,8W en veille

Dimensions externes maximales: 390 (L) x 280 (H) x 165 (P) mm
(y compris les pieds, les commandes et les bornes)

Poids: 5,0 kg

- **Télécommande (RC - 911)**

Système de télécommande: Impulsions infrarouges

Alimentation: 3 V CC (en utilisant 2 piles de type R 6 P/AA)

Dimensions externes maximales: 49 (L) x 140 (H) x 30 (P) mm

Poids: 120 g (avec piles)

* Caractéristiques et fonctions susceptibles d'être modifiées sans préavis dans le but d'être améliorées.

Derechos de Autor

■ Se prohíbe la reproducción, emisión, alquiler o reproducción de discos en público sin el consentimiento del titular del copyright.

• **PRECAUCIONES DURANTE LA INSTALACIÓN**

※ 10 cm o más

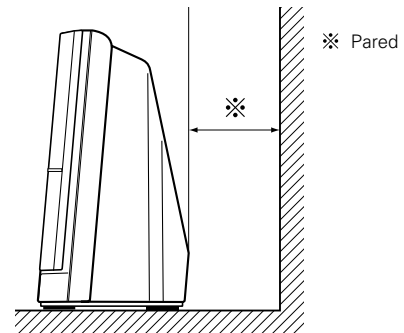
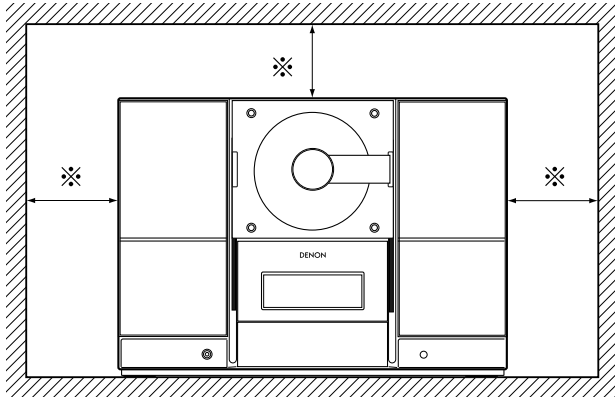

— **ÍNDICE** —

1 Características	75	9 Reproducción de CD avanzada	92~96
2 Conexiones	76, 77	10 Utilización del temporizador	97~104
3 Nombre de las piezas y funciones	78~80	11 Limpieza	105
4 Mando a distancia	81	12 CDs	106
5 Ajuste del reloj	82, 83	13 Mensajes	106
6 Reproducción de CDs	84~87	14 Resolución de problemas	107, 108
7 Escucha de radio	88~90	15 Especificaciones	109
8 Control de volumen y graves	91		

• **ACCESORIOS**

Compruebe los siguientes artículos para asegurarse de que están incluidos en el embalaje junto con la unidad principal:

1 Antena de bucle de AM	1	4 Pilas R 6 P/AA	2
2 Antena de FM	1	5 Manual de instrucciones	1
3 Mando a distancia (RC - 911)	1	6 Lista de estaciones de servicio	1

1 CARACTERÍSTICAS

- 1. Memoria de preselección de 40 canales**
(Véase la página 89.)
- 2. Ecuualizador de preselección de 6 modos**
(Véase la página 91.)
- 3. Circuito de reforzador de graves incorporado**
(Véase la página 91.)

2 CONEXIONES

NOTAS:

- No enchufe el cable de alimentación en la toma de corriente eléctrica hasta que todas las conexiones hayan quedado realizadas.
- Introduzca el enchufe firmemente. Si la conexión no está bien realizada se pueden producir ruidos.
- No junte los cables de conexión (enchufe macho), ni los coloque cerca de otros aparatos eléctricos, como televisores, ya que esto podría causar zumbidos y otros ruidos.

(1) Conexión de antenas y del equipo de sonido

Montaje de la antena de bucle de AM

1. Sacar
2. Doblar
3. Insertar en el orificio

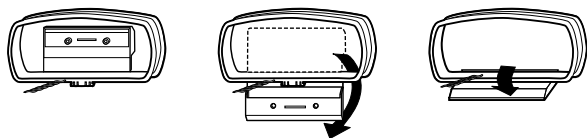

Conexión de la antena de bucle de AM

1. Bajar la palanca
2. Insertar el cable
3. Liberar

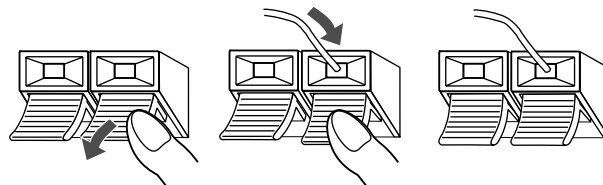

Nombres y conexiones del panel trasero

- 1 Terminales de antena de FM
- 2 Terminal de salida en MONO
- 3 Terminal de entrada AUX
- 4 Terminales de antena de bucle de AM

- Estos terminales sirven para conectar la antena de cuadro de AM.

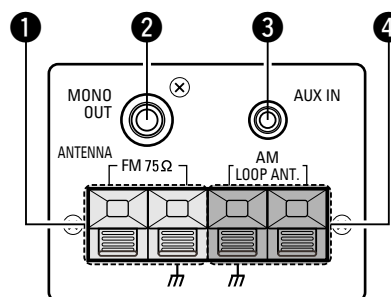

Conexión del equipo de sonido

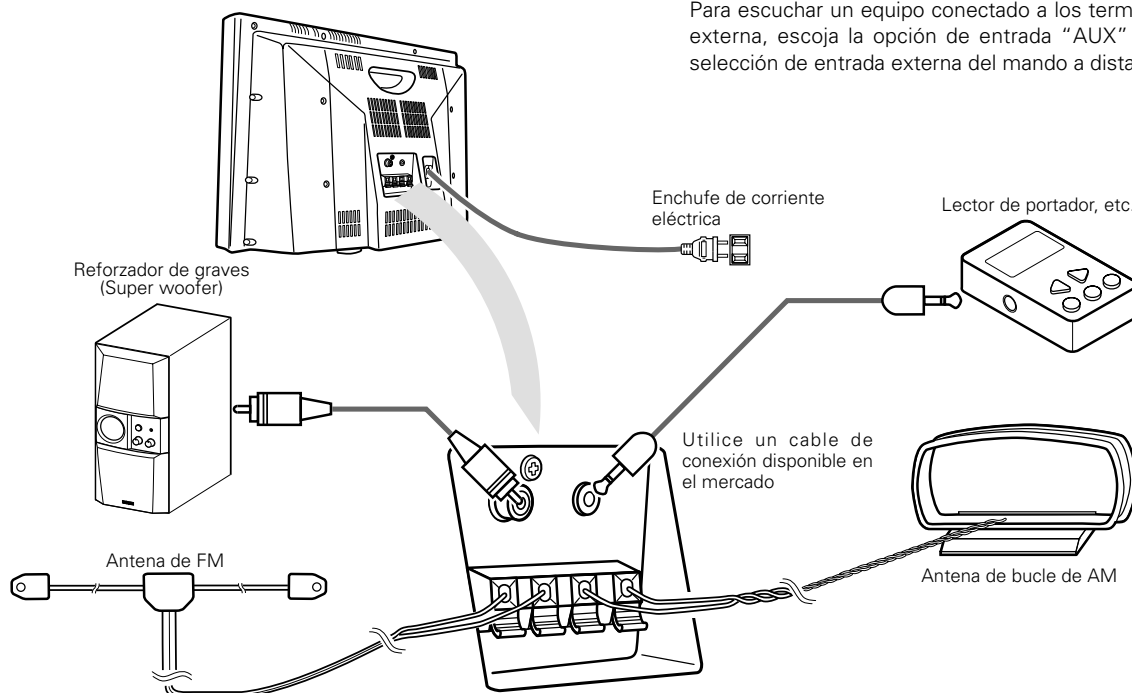

Para escuchar un equipo conectado a los terminales de entrada externa, escoja la opción de entrada "AUX" con el botón de selección de entrada externa del mando a distancia.

(2) Colocación de las antenas

Instalación de la antena de bucle de AM

Sintonice una emisora de AM (Véase la página 88), coloque la antena tan alejada del equipo como lo permita la posición en la que la distorsión y el ruido sean mínimos. En algunos casos es mejor invertir las polaridades. Las transmisiones en AM no pueden recibirse bien si la antena de bucle no está conectada o si está situada cerca de objetos metálicos.

Instalación de una antena exterior de AM

Conecte el cable de señales de la antena exterior de AM al terminal de la antena. Asegúrese de que la antena queda puesta a tierra y conecte el cable de tierra a la terminal GND (tierra). Compruebe que la antena de bucle de AM que se incluye con el equipo también queda conectada.

Terminales de la antena AM

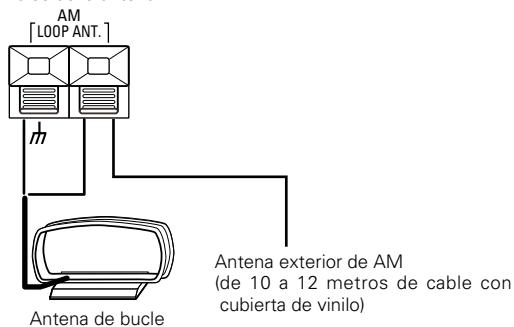

Instalación de la antena interior de FM

Sintonice una emisora de FM (Véase la página 88), coloque la antena en una posición en la cual la distorsión y el ruido sean mínimos, luego sujete el extremo de la antena en su posición, utilizando cinta o un alfiler.

Varilla de toma de tierra

- Una conexión de toma de tierra puede servir para evitar un accidente por descarga eléctrica. Entierre una varilla de toma de tierra o realice una conexión a una tubería de hierro.
- No realice la conexión a una tubería que lleve gas ya que podría resultar muy peligroso.

3 NOMBRE DE LAS PIEZAS Y FUNCIONES

(1) Panel frontal

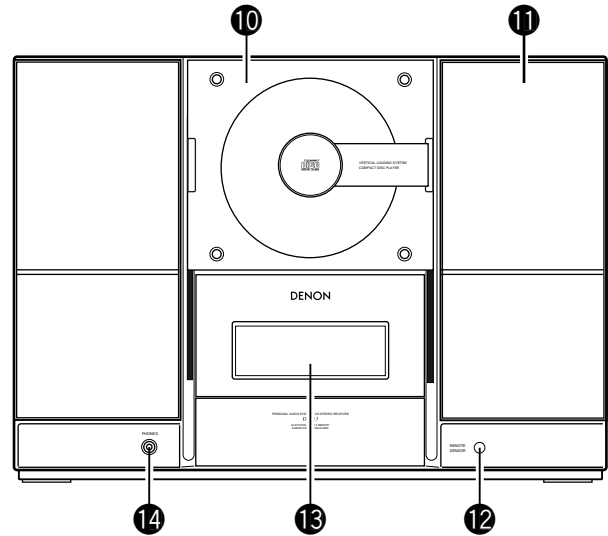
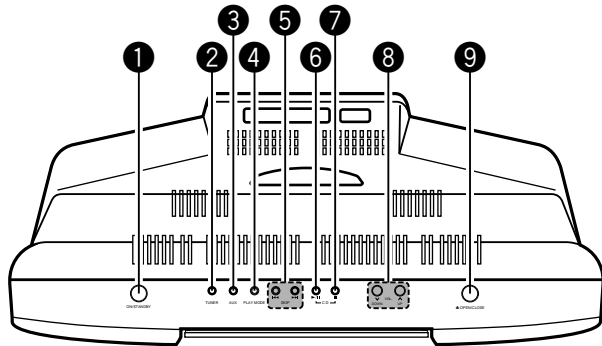

1 Interruptor de corriente (ON/STANDBY)

- Cuando se presiona y se sitúa en la posición "ON", la alimentación eléctrica se activa. Presiónelo de nuevo para situarlo en la posición "STANDBY".

2 Botón del sintonizador

- Presione este botón para cambiar la salida al sintonizador.

3 Botón de selección de entrada externa (AUX)

- Véase la página 76.

4 Botón selector del modo de reproducción de discos (PLAY MODE)

- Véase la página 93.

5 Botón de salto (I◀◀/▶▶I)

- Permite un avance y retroceso rápido de la pista.
- Se utiliza para ajustar la frecuencia de recepción cuando la función elegida es la de sintonizador.

6 Botón de reproducción/pausa de CD (CD ▶/II)

- Pulse para cambiar a "CD" y comience la reproducción del CD en el caso de que haya cargado alguno en la unidad.
- Si se pulsa este botón mientras se está reproduciendo un CD, se establece el modo Pausa.

7 Botón de parada de CD (CD ■)

- Pulse este botón para detener la grabación.
- Presione este botón para cambiar salida al CD.

8 Botón de control de volumen (VOL. UP/DOWN)

- Utilice estos botones para ajustar el volumen general.

9 Botón abrir/cerrar compuerta del CD (▲)

- Pulse y la compuerta del CD bajará.
- Pulse de nuevo y la compuerta del CD subirá.

10 Compuerta del CD

- Pulsar una vez en el botón abrir/cerrar compuerta del CD hace que la compuerta baje y permite que se pueda cargar un CD.

11 Altavoces

12 Sensor remoto

- Cuando utilice el mando a distancia, diríjalo hacia este sensor.

13 Pantalla de visualización

- Véase la página 79.

14 Toma de auriculares (PHONES)

- Conecte los auriculares en esta toma.
- Cuando los auriculares están conectados en este toma, en los altavoces no se produce sonido alguno.

(2) Pantalla de visualización

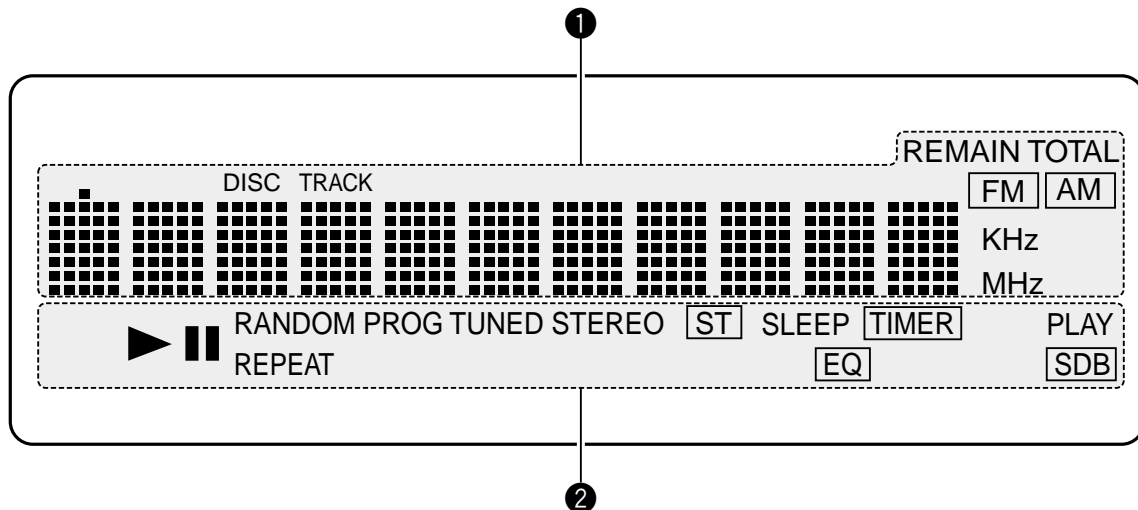

1 Visualizador principal de pista

- Muestra varias funciones, el reloj, el temporizador y otras informaciones.
- La siguiente información aparece cuando la función elegida es CD.
 - **El número de pista muestra la pista (TRACK):**
 Cuando hay un disco en el compartimento
 Con el reproductor parado:
 El número total de pistas que contiene el disco
 En modo reproducción o reproducción programada:
 El número de la pista actual en reproducción
 - **Visualizador de tiempo de pista:**
 Cuando hay un disco en el compartimento
 Con el reproductor parado:
 El tiempo total del disco
 En modo reproducción o reproducción programada:
 El tiempo parcial de reproducción
- El nivel del volumen se muestra cuando se ajusta el volumen.

2 Visualización del modo de pista

- ▶:
Se ilumina durante la reproducción.
- ||:
Se ilumina durante la pausa.
- RANDOM:**
Se ilumina durante la reproducción aleatoria.
- REPEAT:**
Se ilumina de la siguiente manera durante la reproducción repetida.
- PROG:**
Se ilumina de la siguiente manera durante la reproducción programada.
- TUNED:**
Se ilumina cuando sintoniza una emisora.
- STEREO:**
Se ilumina cuando se selecciona el modo estéreo.
- ST**:
Se ilumina cuando se sintoniza una emisora en estéreo.
- SLEEP:**
Aparece mientras se utiliza el temporizador de apagado (sleep timer).
- TIMER**:
Se ilumina cuando se ajusta el temporizador.
- PLAY:**
Se ilumina cuando se fija el temporizador de reproducción programada.
- EQ** / **SDB**:
Aparece el estado del tono actual establecido.

(3) Nombres y funciones de los botones del mando a distancia

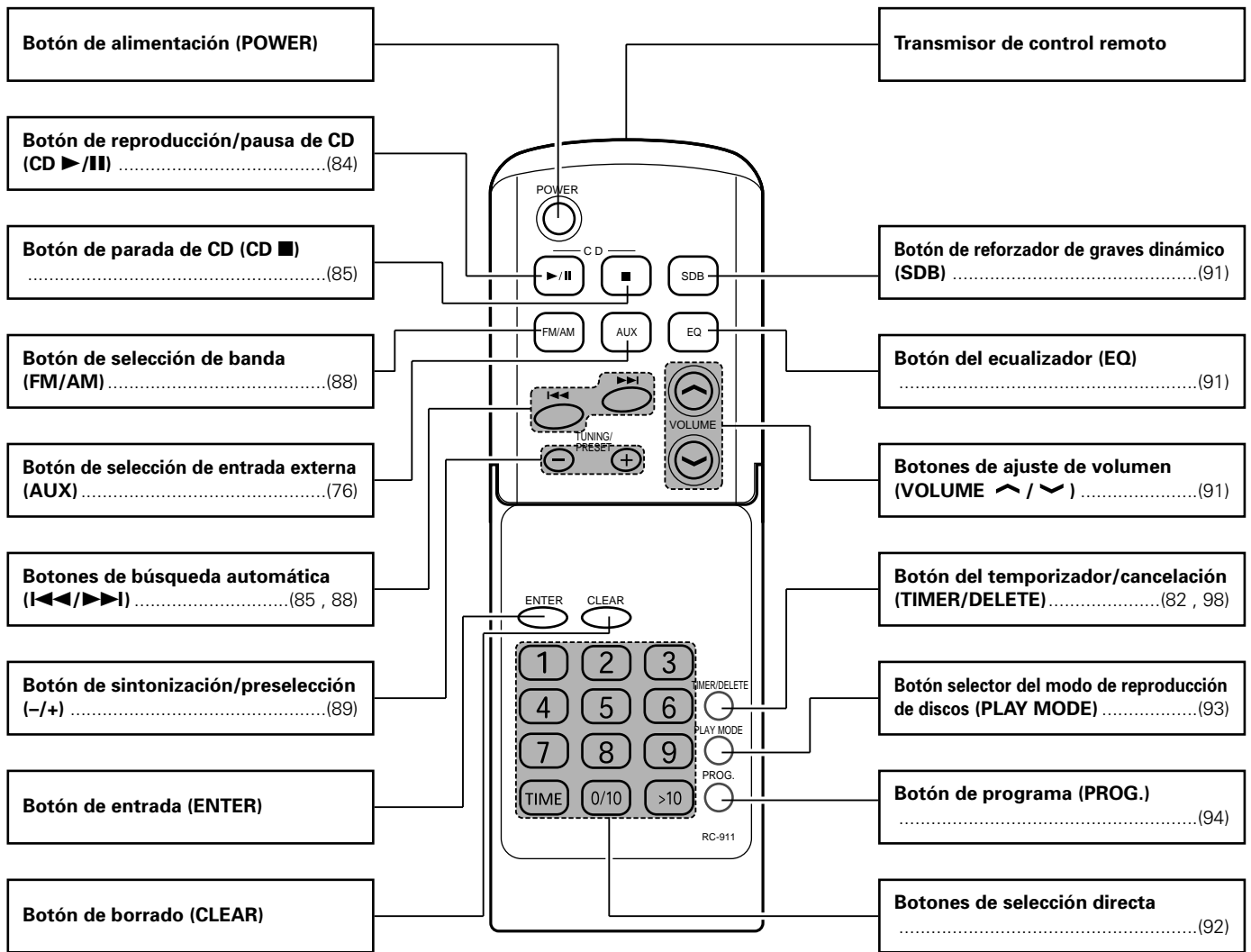

4 MANDO A DISTANCIA

■ La unidad de mando a distancia incluida (RC - 911) puede utilizarse para manejar el D-A03 a distancia.

(1) Inserción de las pilas

① Extraiga la tapa posterior de la unidad de mando a distancia.

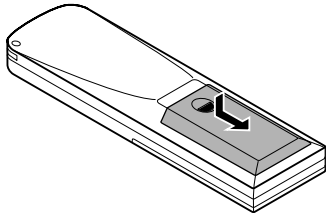

② Inserte dos pilas R6P (AA) en el compartimiento de pilas en la dirección indicada por las marcas que hay dentro del compartimiento.

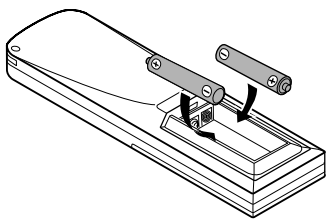

③ Vuelva a colocar la tapa posterior.

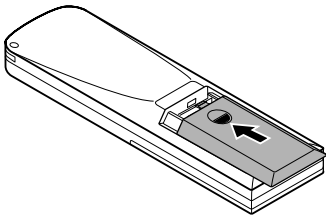

Precaución con las pilas

- En la unidad de mando a distancia debe utilizar pilas *-R6P(AA).
- Las pilas deben cambiarse por otras nuevas aproximadamente una vez al año, aunque esto dependerá de la frecuencia con que se utiliza la unidad de mando a distancia.
- Aunque las pilas tengan menos de un año, cámbielas por otras nuevas si la unidad de mando a distancia ya no funciona a corta distancia de la unidad principal.
- La pila incluida es sólo para verificar el funcionamiento. Cámbiela por otra nueva lo antes posible.
- Cuando ponga pilas nuevas, espere unos dos minutos después de extraer las pilas agotadas antes de insertar las nuevas.
- Asegúrese de colocar las pilas en la dirección correcta "⊕" y "⊖", tal como lo indican las marcas del compartimiento de pilas de la unidad de mando a distancia.
- Cuando no vaya a utilizar la unidad de mando a distancia por prolongados períodos de tiempo, extraiga las pilas.
- Para evitar explosiones y fugas del líquido:
 - No utilice una pila nueva con otra usada.
 - No utilice dos tipos distintos de pilas.
 - No realice corto circuitos, no desmonte, caliente o eche las pilas al fuego.
- Si hubiera fugas del líquido de la pila, limpie todo el compartimiento de pilas y luego inserte pilas nuevas.

(2) Uso de la unidad de mando a distancia

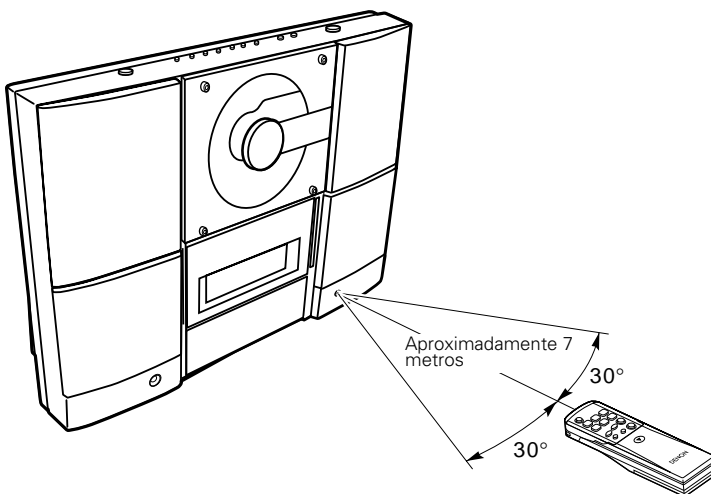

- Cuando utilice la unidad de mando a distancia diríjala a la unidad principal tal como se ilustra en el diagrama.
- La unidad de mando a distancia puede utilizarse desde una distancia directa de aproximadamente 7 metros de la unidad principal. Esta distancia puede acortarse, sin embargo, si hubiera algún obstáculo o cuando se utiliza desde un ángulo.
(La unidad de mando a distancia funcionará en un ángulo horizontal de hasta unos 30°).

NOTAS:







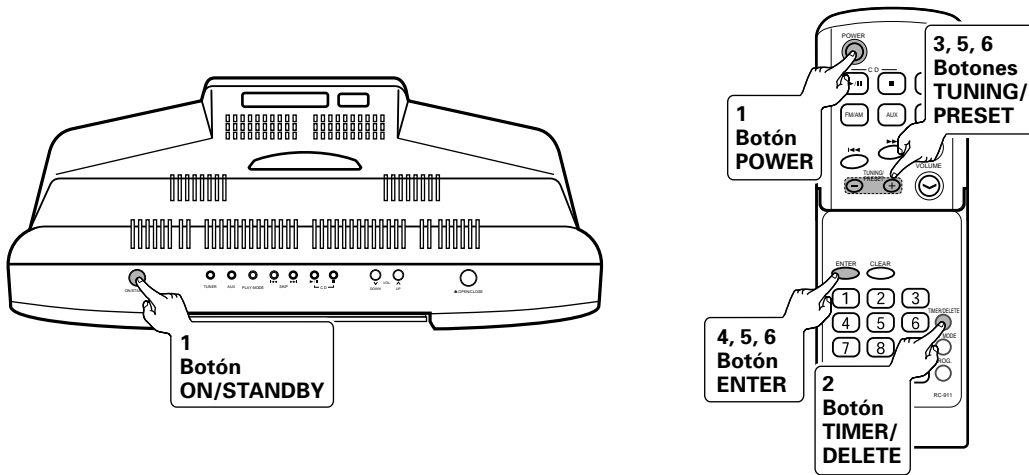





- La unidad de mando a distancia puede que no funcione bien si el sensor de mando distancia está expuesto a la luz solar directa o a luz artificial fuerte, o si hubiera un obstáculo entre la unidad y el sensor de mando a distancia.
- No pulse los botones de la unidad principal y del mando a distancia al mismo tiempo. De lo contrario puede producirse una avería.

5 AJUSTE DEL RELOJ

(1) Ajuste del reloj



Ejemplo: Introducción de las 7:30 pm.

<p>1 Pulse el  (o ) del controlador remoto) para conectar la alimentación.</p>	<p>CD NO DISC</p>
<p>2 Pulse el  del controlador remoto.</p>	<p>SLEEP 1:00</p>
<p>3 Antes de 10 segundos, pulse el   del controlador remoto para seleccionar " TIME ADJUST ".</p>	<p>TIME ADJUST</p>
<p>4 Antes de 10 segundos, pulse el  del controlador remoto.</p>	<p>AM 12:00</p>
<p>5 Pulse el   del controlador remoto para ajustar el año " PM 7 ", y pulse luego el  del controlador remoto.</p>	<p>PM 7:00</p> <p style="text-align: center;">Ajustar las horas</p>
<p>6 Pulse el   del controlador remoto para ajustar el mes " 30 ", y pulse luego el  del controlador remoto.</p> <p>• El visualizador del reloj desaparecerá después de unos pocos segundos.</p>	<p>PM 7:30</p> <p style="text-align: center;">Ajustar los minutos</p>

(2) Para comprobar la visualización de la hora

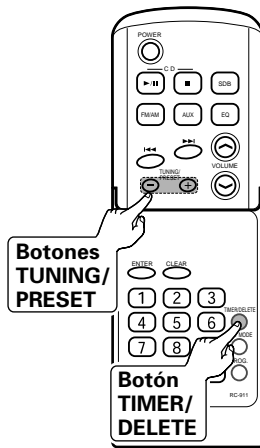

(3) Para reajustar el reloj



Repita desde el paso 1.

* Durante este procedimiento, aparece "STANDBY" en el paso 2 y la hora establecida aparecerá en el paso 3.

NOTA:

- El ajuste del reloj se borrará cuando se desenchufe el aparato o ocurra una falla de la alimentación. Efectúe "Ajuste del reloj" desde el principio.

[Cuando la alimentación esté conectada]

- 1** Pulse el  del controlador remoto.
- 2** Durante los siguientes 10 segundos, pulse el   para que aparezca la hora establecida.

- Aparecerá la visualización del tiempo durante unos 10 segundos.

6 REPRODUCCIÓN DE CDs

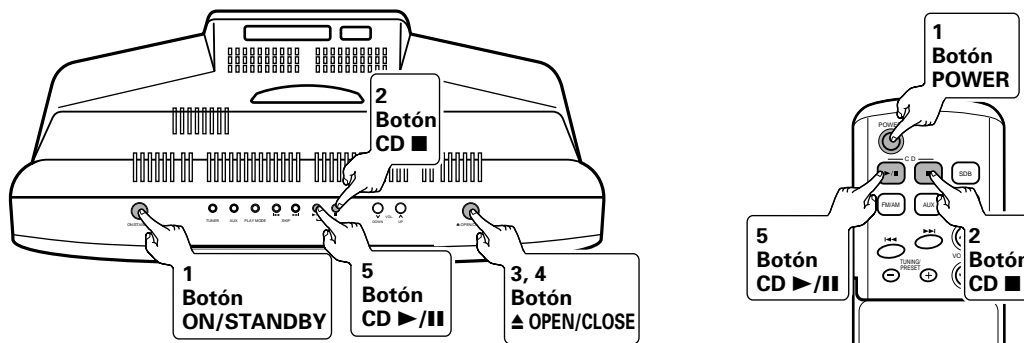

(1) Reproducción de CDs

1 Pulse el  (o  del controlador remoto) para conectar la alimentación.

2 Pulse el  (o  del controlador remoto) para cambiar a la función "CD".

CD NO DISC

3 Pulse el  en la unidad principal para abrir la compuerta del CD.

CD OPEN

4 Inserte un CD y pulse el  para cerrar la compuerta.

CD CLOSE

• La compuerta del CD se cerrará automáticamente.

• Inserción de discos



Cargue firmemente un CD con el lado de la etiqueta hacia usted.



↓

DISC	TOTAL
16	72:31
Número total de pistas	Tiempo total de reproducción

5 Pulse el  (o  del controlador remoto) para iniciar la reproducción.

1 TRACK 0:01

• Cuando se haya terminado la reproducción de la última pista, el reproductor de CD se detendrá automáticamente.

* Cuando abra la compuerta del CD, pulsando el  (o  en el mando a distancia), puede cerrar la compuerta del CD automáticamente.

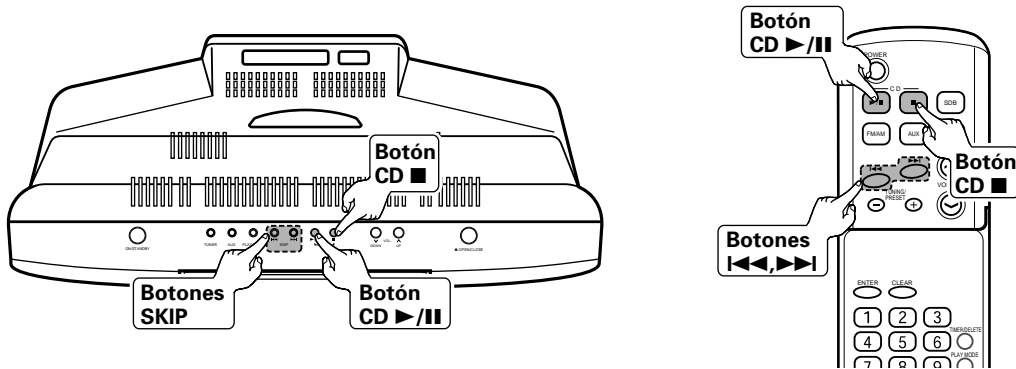

(2) Detener la reproducción

Pulse el  (o  del controlador remoto) durante la reproducción.

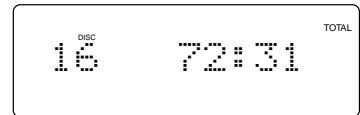

(3) Pausa

Pulse el  (o  del controlador remoto) durante la reproducción.

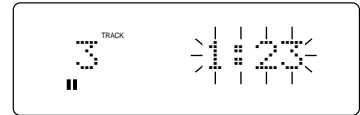

* Para reanudar la reproducción a partir del mismo lugar pulse de nuevo el botón.

(4) Para localizar el principio de una pista



[Para empezar de nuevo la pista que está reproduciendo]

Pulse el  (o  del controlador remoto) durante la reproducción.



[Para pasar al principio de la siguiente pista]

Pulse el  (o  del controlador remoto) durante la reproducción.

[Para inversión rápida audible]

Pulse y mantenga pulsado el  (o  del controlador remoto).

[Para avance rápido audible]

Pulse y mantenga pulsado el  (o  del controlador remoto).

* Podrá saltar a cualquier pista pulsando el botón repetidamente hasta que aparezca el número de la pista deseada.



* Podrá saltar a cualquier pista pulsando el botón repetidamente hasta que aparezca el número de la pista deseada.

* Cuando se inicia la reproducción después de mostrar el número de pista deseada en modo parado (stop), la reproducción se iniciará al comienzo de esa pista.

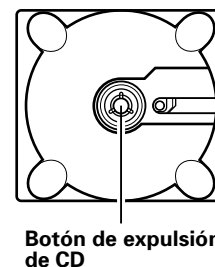
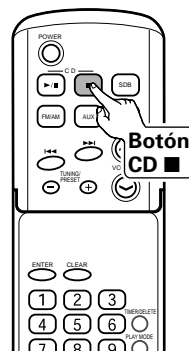
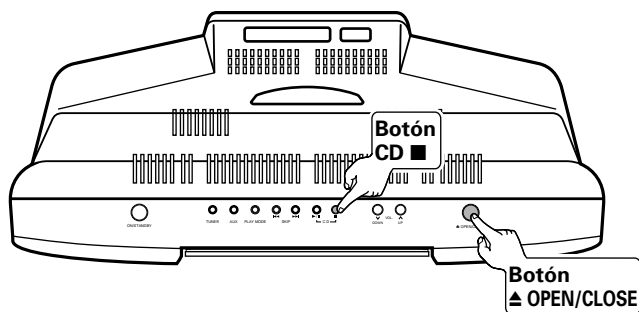
* Puede utilizarse el botón de selección directa del mando a distancia para seleccionar números de pistas. (Véase la página 92.)



(5) Para extraer el CD

Pulse el  (o  del controlador remoto) para detener el CD, luego pulse el  .

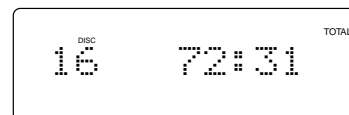

- Después de que se abra la compuerta del CD, extraiga el CD.

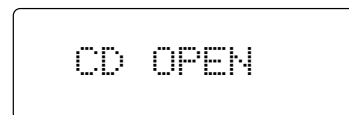

* Cuando no se utilice la unidad, pulse el  y asegúrese de cerrar la compuerta del CD.

Precauciones en la carga de discos

- Cargue sólo un disco. Si se cargan dos o más discos apilados pueden romperse y además pueden producirse arañazos en los discos.
- Procure que la compuerta del CD no atrape sus dedos cuando se abra o se cierre.
- No utilice discos agrietados, deformados o que hayan sido reparados con cinta adhesiva, etc.
- No utilice discos con adhesivo de celo o la etiqueta de un disco de alquiler despegados o con restos de adhesivo después de quitar la etiqueta. Si se utiliza un disco en estas condiciones, puede ocurrir que el disco no sea expulsado o que se rompa.

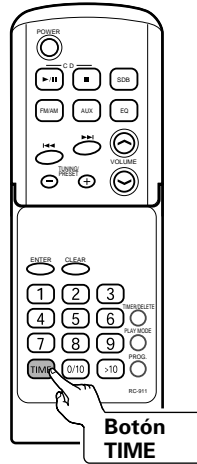

(6) Cambiar el visualizador de tiempo durante la reproducción

Cada vez que se pulse el **TIME** del controlador remoto durante la reproducción, cambiará la visualización.

El tiempo transcurrido de reproducción



El tiempo restante de reproducción

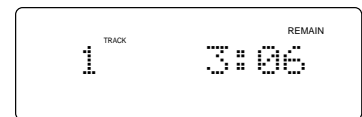

El tiempo restante de reproducción total

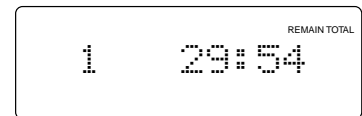



(Durante la reproducción aleatoria, el tiempo de reproducción total remanente no se visualizará.)

7 ESCUCHA DE RADIO

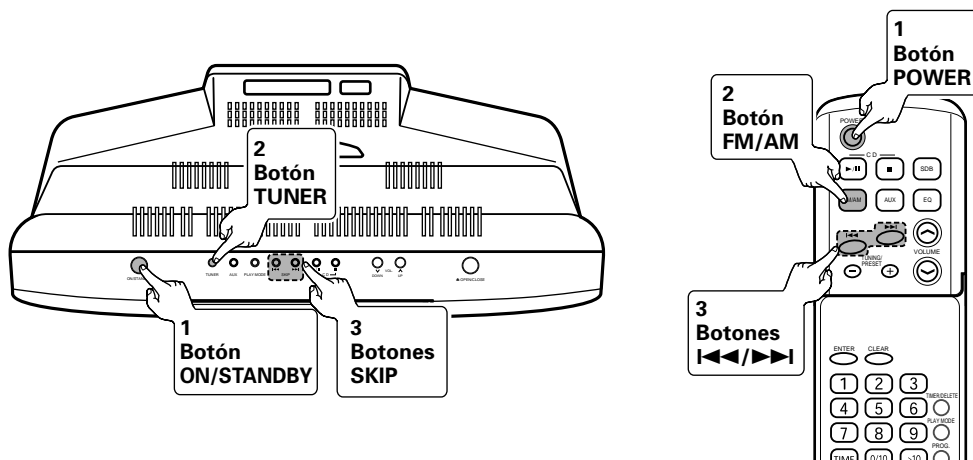
(1) Sintonización



Ejemplo: Sintonización en FM 89,5 MHz.

1 Pulse el  (o  del controlador remoto) para conectar la alimentación.

2 Pulse el  (o  del controlador remoto) para seleccionar FM.

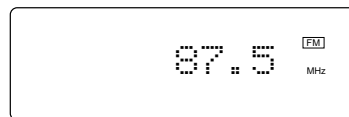

* El modo sintonizador cambia de la siguiente manera cada vez que se pulsa el botón.

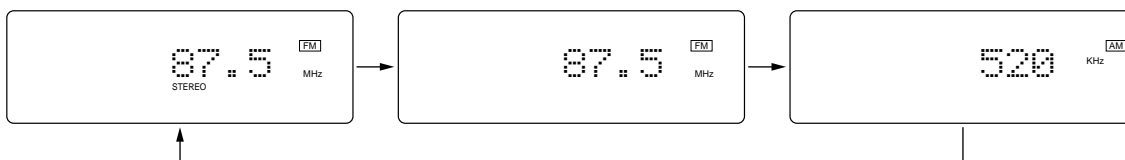

3 Pulse el  (o  del controlador remoto) para llegar a la frecuencia FM 89,5 MHz.

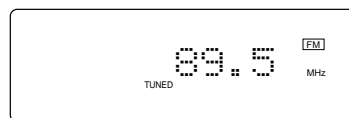



- Sintonización automática:
Cuando se pulse el botón durante más de 1 segundos, la exploración se iniciará automáticamente y el sintonizador se parará en la primera emisora difusora que pueda recibirse.
Para detener la sintonización automática, pulse una el botón de sintonización del sentido contrario.
- Sintonización manual:
Pulse el botón tantas veces como sea necesario para sintonizar la emisora deseada.

(2) Sintonización prefijada

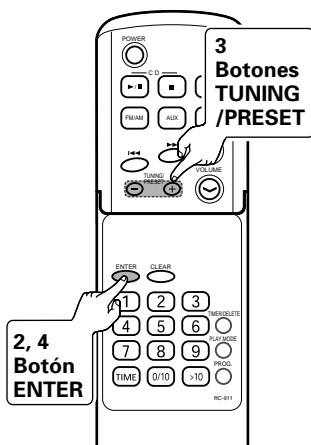
■ Podrá almacenar 40 emisoras de AM y FM en la memoria y llamarlas pulsando un botón.





Ejemplo: Preajuste de la emisora de FM 89,5 MHz en el número 3.

<p>1 Recibe la emisora de radio "FM 89,5 MHz" que quiere almacenar en la memoria de preselección.</p>	
<p>2 Pulse el  del controlador remoto.</p>	
<p>3 En menos de 5 segundos, pulse el  para mostrar el número que quiere almacenar.</p>	<p>(Que en este ejemplo será el "3".)</p>
<p>4 Antes de 5 segundos, pulse el  del controlador remoto.</p> <p>* Cuando se almacene una nueva emisora en la memoria, la emisora previamente memorizada se borrará.</p>	
<p>* Repita los pasos 1 a 4 para ajustar otras emisoras o para cambiar una emisora preajustada.</p>	

(3) Para llamar la emisora memorizada

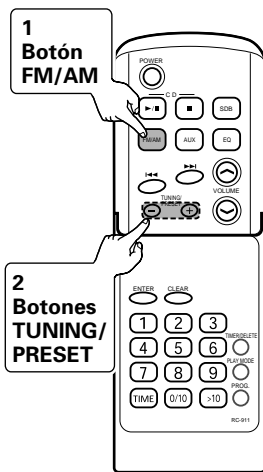
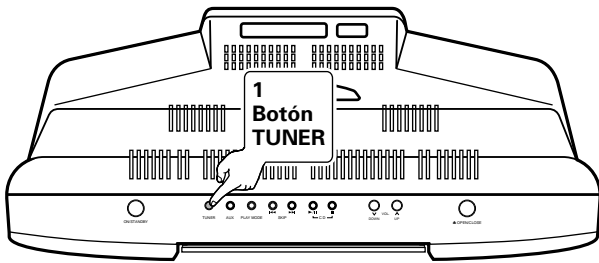
Ejemplo: Escuche la emisora del número de preselección "3" que ha sido fijada en el paso (2).



1 Encienda el aparato y pulse el  TUNER (o  del controlador remoto).

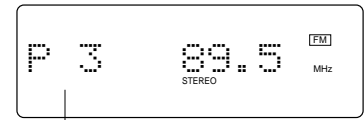

2 Pulse el  del controlador remoto para seleccionar la emisora deseada.



(Seleccione los números)

* Los botones directos le permiten llamar una emisora memorizada.



■ Para seleccionar una emisora preajustada entre las 1 a 10:

Seleccione los números que fueron grabados en  a .

■ Para seleccionar una emisora preajustada entre las 11 a 40:

Pulse el >10 in circle" data-bbox="604 468 640 484"/>, y después seleccione los números grabados.

Ejemplo: Para elegir 28.

Pulse el  → Pulse el  → Pulse el .

* Cuando se pulsen botones sucesivamente, pulsar el siguiente botón antes de 5 segundos.

(4) Para borrar todo el contenido de la memoria de preajustes

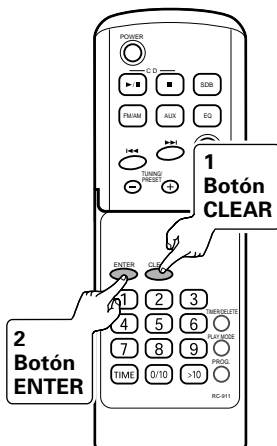

1 Pulse y mantenga pulsado el  durante 3 o más segundos.

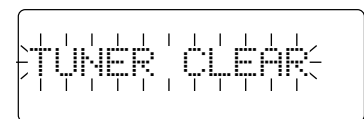

2 Pulse el  del controlador remoto.

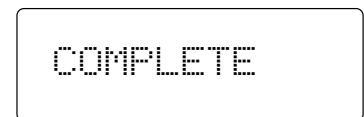

NOTA:

- La función de seguridad protege todas las emisoras memorizadas durante algunas horas en el caso de una falla de alimentación o de la desconexión del cable de alimentación de CA.

8 CONTROL DE VOLUMEN Y GRAVES

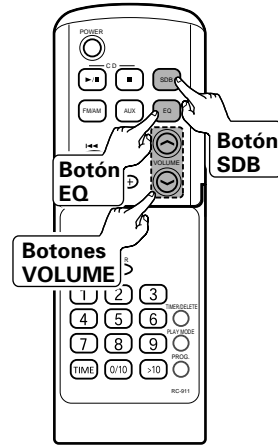
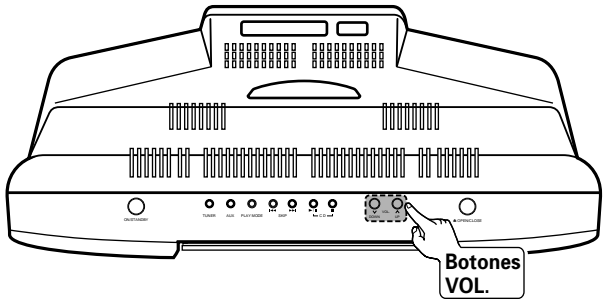

(1) Control de volumen

1 Pulse el o (o, o del **controlador remoto).**

VOLUME 12
Volumen 0 (Min) - MÁX

(2) Control de graves

1 Pulse el del controlador remoto.

Se acentúan los graves

SDB ON

↔

Cancelado

SDB OFF

(3) Ecuador

1 Pulse el del controlador remoto.

Respuesta plana

FLAT

Ajustado para Rock

ROCK

↑
Ajustado para Clásica

CLASSIC

↓
Ajustado para Pop

POPS

↑
Ajustado para Jazz

JAZZ

↓
Las voces son realizadas

VOCAL

9 REPRODUCCIÓN DE CD AVANZADA

(1) Escuchar la pista deseada de un CD Reproducción directa

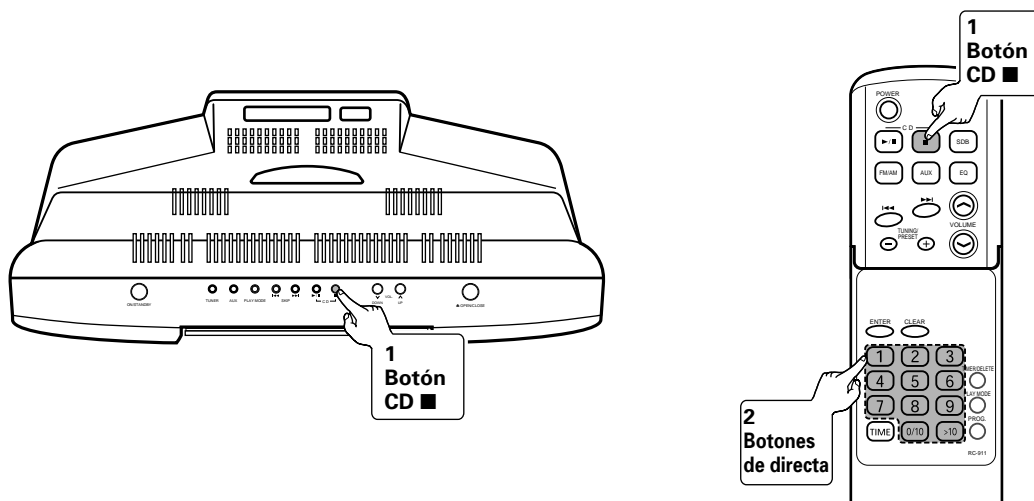

Ejemplo: Reproducción de la pista 8.

1 Cargar el CD y pulsar el (o del controlador remoto).

2 Pulsar el botón de directa (a) del controlador remoto para seleccionar el número de pista.

- La pista seleccionada será reproducida.

■ Para seleccionar una pista entre las pistas 11 a 99.

Seleccione la pista después de pulsar el .

Ejemplo: Para elegir la 28.

Pulse el → Pulse el → Pulse el .

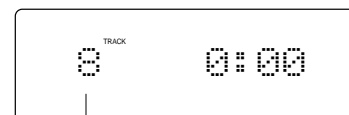

Numero de pista



* Cuando se pulsen botones directos sucesivamente, pulsar el siguiente botón antes de 5 segundos.

* Durante la reproducción aleatoria o programada, la reproducción directa no es posible.

(2) Escuchar pistas repetidamente / Escuchar en orden aleatorio

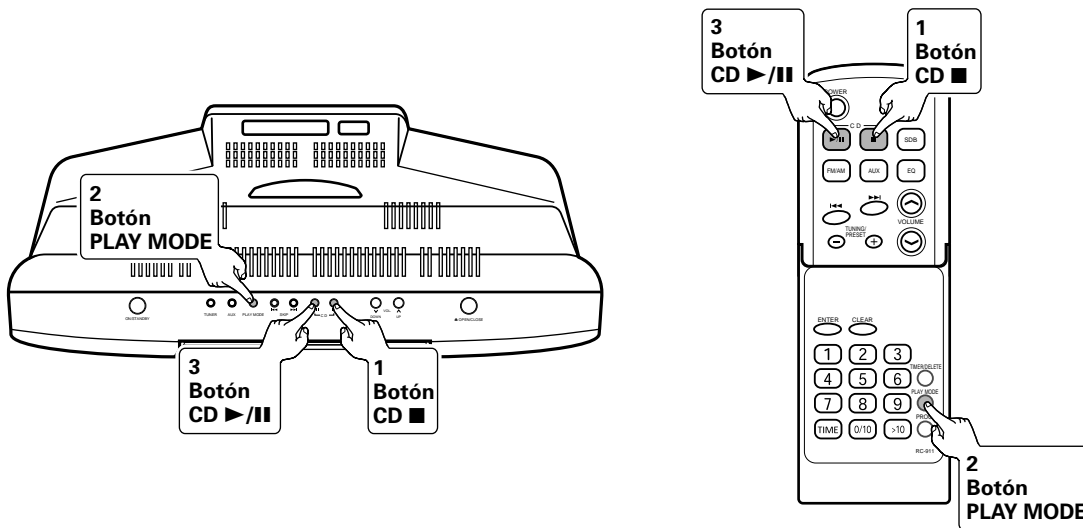
..... Repetición de la reproducción o reproducción aleatoria



1 Cargar el CD y pulsar el  (o  del controlador remoto).

2 Pulse el  del controlador remoto para seleccionar el modo de reproducción.

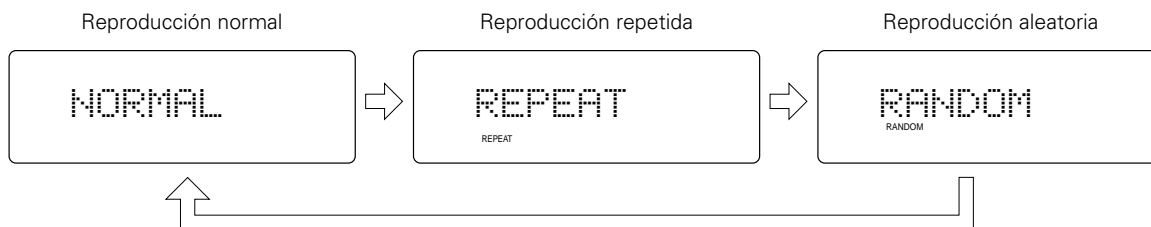

3 Iniciar la reproducción.

Pulse el  (o  del controlador remoto) para iniciar la reproducción.

- Reproducción normal: la unidad de detiene después de reproducir la última pista.
- Reproducción repetida: la unidad sigue con la reproducción hasta que sea detenida.
- Reproducción aleatoria: La reproducción aleatoria se detendrá automáticamente cuando se hayan reproducido todas las pistas una vez.

* Para volver al modo de reproducción normal, pulse el  en el mando a distancia repetidamente y seleccione "NORMAL".

* Para reproducir repetidamente una sola pista; seleccione el modo de reproducción repetida después de grabar la pista con la reproducción programada.

NOTA:

- Durante el funcionamiento programado no es posible la reproducción aleatoria.

(3) Escuchar las pistas deseadas en el orden deseado Reproducción programada

■ Se pueden programar un máximo de 20 pistas.

Si el total de números de pistas programadas supera las 20, aparecerá el mensaje "OVER P20".

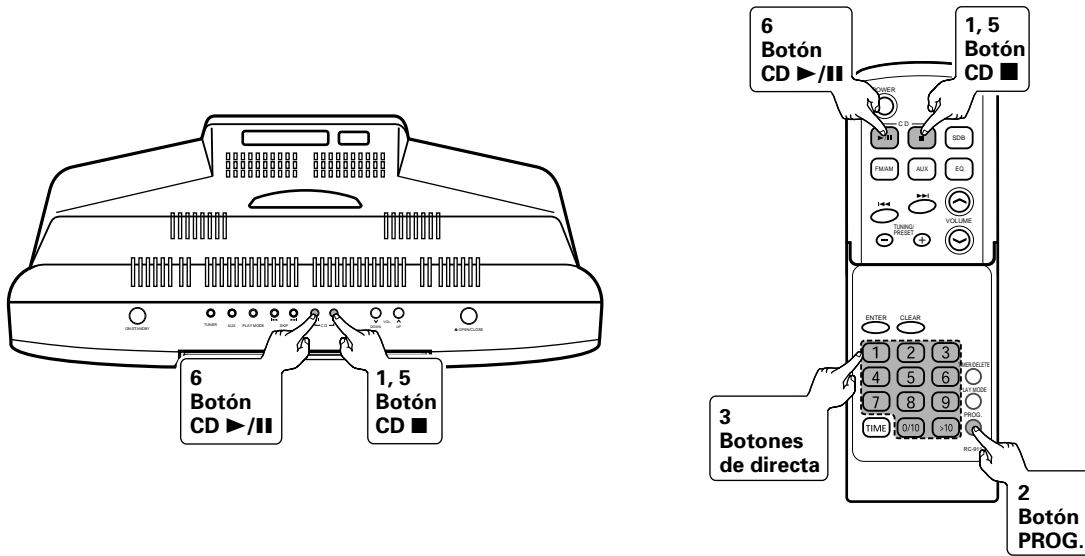

1 Cargar el CD y pulsar el (o del controlador remoto).

2 Pulse el del controlador remoto para introducir el modo de programa.

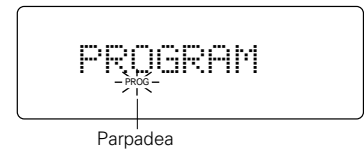

3 Pulse el botón de directa (a >10 button icon"/>) del controlador remoto para seleccionar el número de pista.

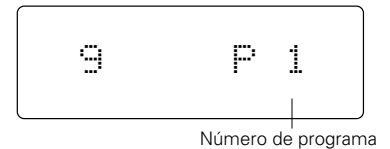

* Para corregir los contenidos del programa...

Se pueden borrar las pistas en orden comenzando desde la última pista del programa, pulsando el durante la programación.

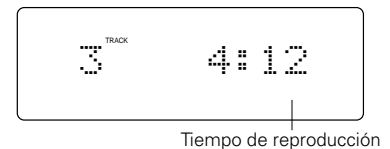



4 Repetir el paso 3 para seleccionar el número en orden.

* Si el tiempo total de reproducción programada excede de 400 minutos, se visualiza "-- : --". Sin embargo, se memoriza correctamente.

5 Cuando la grabación haya finalizado





Pulse el  (o  del controlador remoto).

6 Comenzar la reproducción

Pulse el  (o  del controlador remoto) para iniciar la reproducción.

- Cuando haya acabado la reproducción de la última pista grabada, la unidad se detendrá automáticamente.

Para comprobar las pistas que se han programado

Mientras se encuentre en modo parado, pulse el  o  (o,  o  del controlador remoto).



- Cada vez que se pulsa un botón, las selecciones programadas se muestran en orden.

Para añadir pistas al programa

Si se ha almacenado un programa previamente, siga los pasos del 1 a 5 para añadir pistas.

- * Se almacenarán las pistas nuevas después de la última pista del programa original.

Para borrar las selecciones programadas

- 1 Pulse el  del controlador remoto y seleccione la entrada.
- 2 Cuando la unidad se haya detenido en el modo de reproducción programada, pulse el  del controlador remoto .

Si se expulsa un CD, se cancelará automáticamente la secuencia programada.

NOTA:

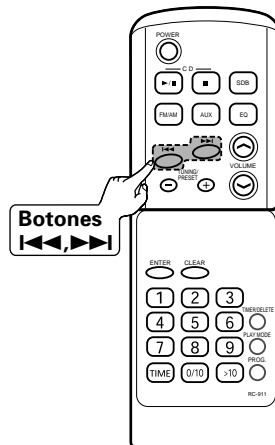
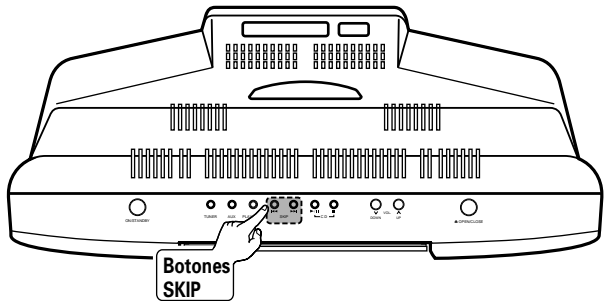

- No se puede grabar ni borrar pistas mientras la unidad está en modo parado o pausa.

(4) Búsqueda de pista mientras se escucha el sonido a gran velocidad
(CD) Avance rápido / Retroceso rápido



Retroceso rápido:

Durante la reproducción.....

Pulse y mantenga pulsado el  (o  en el mando a distancia).

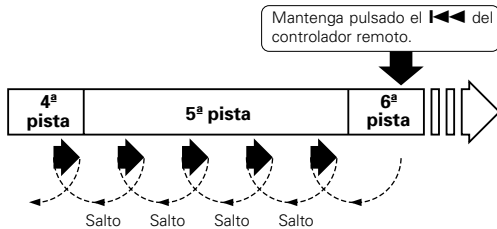

- Retire su dedo del botón cuando haya encontrado la posición deseada.
- La reproducción se iniciará a partir de esa posición.



* Activar el retroceso rápido durante el modo de pausa permite un retroceso más rápido que cuando la activación se produce en el modo de reproducción. El sonido cambiará cuando finalice la operación y en ese momento se podrá utilizar el visualizador de tiempo para saber cuál es la posición relativa.

Avance rápido:

Durante la reproducción.....

Pulse y mantenga pulsado el  (o  en el mando a distancia).

- Retire su dedo del botón cuando haya encontrado la posición deseada.
- Aparecerá "END" cuando se alcance el final de la última pista.

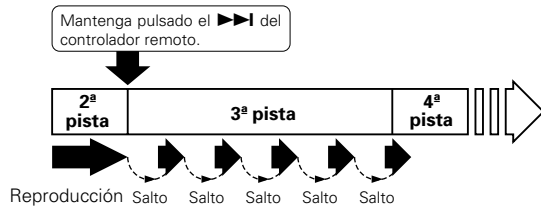

* Activar el avance rápido durante el modo de pausa permite un avance más rápido que cuando la activación se produce en el modo de reproducción. El sonido cambiará cuando finalice la operación y en ese momento se podrá utilizar el visualizador de tiempo para saber cuál es la posición relativa.

10 UTILIZACIÓN DEL TEMPORIZADOR

Tipos de temporizadores y sus usos

- **Reproducción temporizada:**
Enciende el equipo a la hora deseada y permite escuchar la radio o reproducir un CD.
- **Temporizador de apagado (Sleep):**
Permite apagar el equipo después de una hora determinada.
- **Combinación de las funciones de reproducción temporizada y temporizador de apagado:**
La combinación de ambas funciones permite la utilización de un buen número de funciones de temporización.

Antes de usar el temporizador

- **Fijar la hora en el reloj**
El funcionamiento del temporizador no es posible a menos que se haya fijado previamente la hora en el reloj. (Véase la página 82.)
- **Prepare la reproducción**
La reproducción temporizada requiere de la siguiente preparación...
Recepción de radio: grabe la emisora de radio deseada en una preselección. (Véase la página 89.)
Carga del CD: cargue el CD
- **Procedimiento aproximado de fijación del temporizador**

Establecimiento de la hora de inicio y de final



Establecimiento del dispositivo del temporizador

NOTA:

- Ningún otro equipo puede funcionar con la configuración del temporizador de este producto.

(1) Ajuste del temporizador

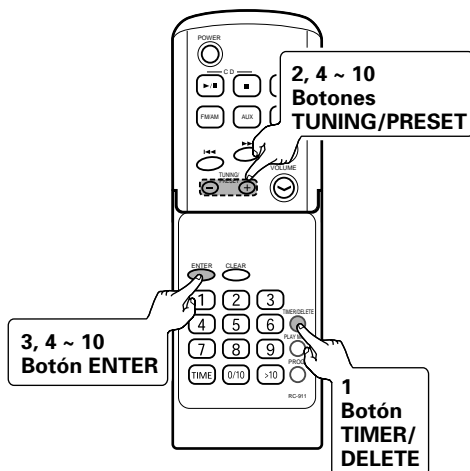

Ejemplo: Utilice el temporizador para escuchar la emisora de radio de la frecuencia 89,5 MHz (FM) almacenada en el número de preselección 3.



(Ajustar el temporizador para que se active a las 5:10 pm y se desactive a las 6:10 pm.)

1 Encienda el equipo...

Pulse el  del controlador remoto.



* Mientras no aparezca "STANDBY", ajuste la hora del reloj.

El funcionamiento del temporizador no es posible a menos que se haya fijado previamente la hora en el reloj.
(Véase la página 82.)

2 Antes de 10 segundos, pulse el   del controlador remoto para seleccionar "TIMER SET".

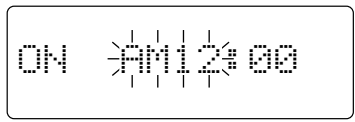

3 Pulse el  del controlador remoto.



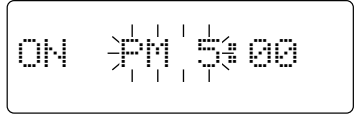

4 Pulse el   del controlador remoto para especificar las horas de la hora de inicio, y pulse luego el  del controlador remoto.





(1) Ajuste del temporizador (continuación)



5 Pulse el   del controlador remoto para especificar los minutos, y pulse luego el  del controlador remoto.





- * Pulse y mantenga pulsados los   para avanzar rápidamente en pasos de 5 minutos.
- * A menos que se cambie el ajuste del temporizador, la hora de parada se ajustará automáticamente una hora después de la hora inicio.

6 Pulse el   del controlador remoto para especificar las horas de la hora de parada, y pulse luego el  del controlador remoto.





7 Pulse el   del controlador remoto para especificar los minutos, y pulse luego el  del controlador remoto.



8 Pulse el   del controlador remoto para seleccionar la función deseada, y pulse luego el  del controlador remoto.



- * Cada vez que pulse el   , la función cambia como se indica más adelante.

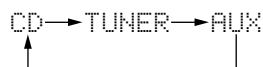

9 • Si selecciona " TUNER " en el paso 10.

Pulse el   , seleccione la emisora de radio deseada y pulse el .



- * Cuando una emisora de radio deseada no haya sido seleccionada, en primer lugar grábela y después repita el procedimiento desde el paso 1. (véase la página 89.)

(1) Ajuste del temporizador (continuación)

10 Pulse el  del controlador remoto para ajustar el volumen, y pulse luego el  del controlador remoto.

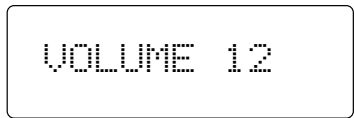

* Tenga cuidado de no subir demasiado el volumen.



El aparato se establecerá en el modo de reserva y luego en el modo de reserva de reproducción de forma automática.



Cuando se llegue a la hora preajustada, se iniciará la reproducción o la grabación. Cuando se llegue al final de la hora de parada del temporizador, el sistema se establecerá automáticamente en el modo de reserva de alimentación.

NOTAS:

- Si se enciende el equipo mientras se encuentra en modo "standby", la configuración del temporizador se detendrá.
- Si no se cancela el temporizador, la reproducción o la grabación temporizada se llevarán a cabo cada día de acuerdo con la configuración seleccionada.
- La configuración del temporizador se borrará cuando se desenchufe la unidad o se produzca un corte en la alimentación.

(2) Empleo del mismo ajuste del temporizador

- Incluso cuando el temporizador haya sido cancelado, una vez que los contenidos del temporizador han sido establecidos, se mantendrán. Esto permite que los mismos contenidos puedan ser activados de nuevo si no se necesita hacer ningún cambio. Una vez memorizada, la configuración del temporizador puede utilizarse de la siguiente manera.

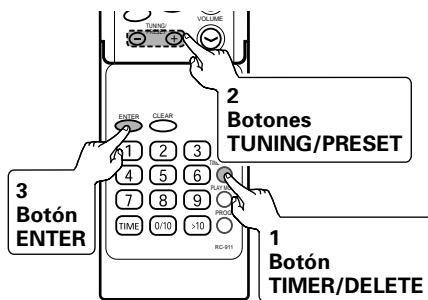

1 Con el equipo encendido, pulse el  .

2 Antes de 10 segundos, pulse el  del controlador remoto para seleccionar "STANDBY".





* Si no se visualiza "STANDBY", se habrá borrado el ajuste del reloj. En este caso, reajuste el reloj y el temporizador.

3 Antes de 10 segundos, pulse el  del controlador remoto.

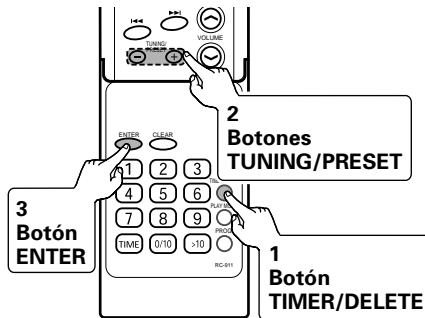
- El ajuste del temporizador se visualiza en orden. El aparato se establecerá en el modo de reserva y luego en el modo de reserva de reproducción o grabación de forma automática.

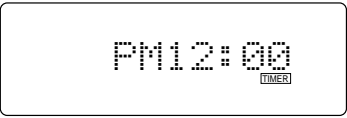
(3) Para comprobar el ajuste del temporizador

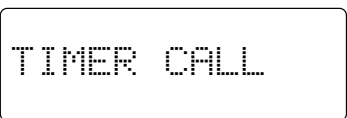

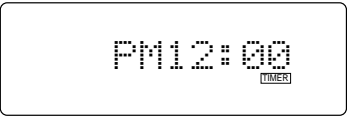



<p>1 Estando en el modo de reserva de reproducción con temporizador, pulse el  del controlador remoto.</p>	
<p>2 Antes de 10 segundos, pulse el  del controlador remoto para seleccionar "TIMER CALL".</p>	
<p>3 Antes de 10 segundos, pulse el  del controlador remoto.</p> <ul style="list-style-type: none"> Después de que se haya visualizado el ajuste del temporizador en orden, la visualización volverá al estado normal. 	

(4) Para cambiar el ajuste del temporizador

- Efectúe "Ajuste del temporizador" desde el principio. (Vea las página 98 a 100.)

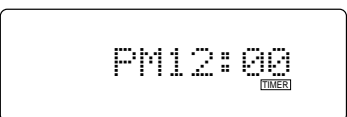
(5) Para cancelar la reproducción con temporizador

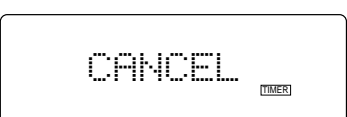

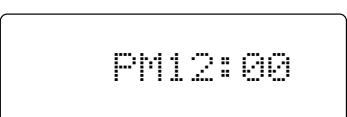





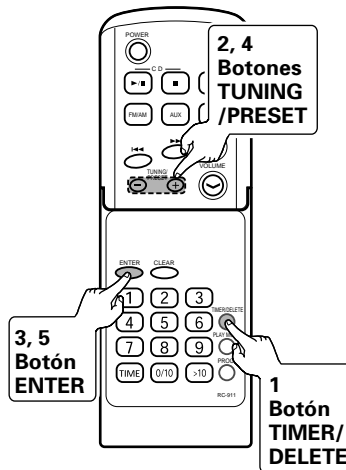

- Si se activa la alimentación mientras se está en el modo de espera de reproducción con temporizador, el ajuste del temporizador será cancelado. Proceda de la forma siguiente para cancelar sin conectar la alimentación.

<p>1 Pulse el  del controlador remoto.</p>	
<p>2 Antes de 10 segundos, pulse el  del controlador remoto para seleccionar "CANCEL".</p>	
<p>3 Antes de 10 segundos, pulse el  del controlador remoto.</p> <ul style="list-style-type: none"> El modo temporizador se cancelará. (Los contenidos establecidos no pueden borrarse.) 	

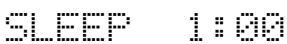
(6) Operación de desconexión automática

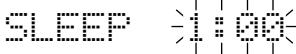
- La hora de apagado se puede establecer hasta en 120 minutos en intervalos de 5 minutos.

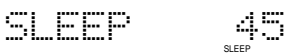

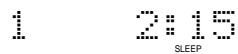
<p>1 Pulse el  durante la reproducción de música que desea escuchar o durante la recepción de una emisora de radio.</p>	
<p>2 Antes de 10 segundos, pulse el   del controlador remoto para seleccionar " SLEEP ".</p>	
<p>3 Antes de 10 segundos, pulse el  del controlador remoto.</p>	
<p>4 Pulse el   del controlador remoto para especificar el tiempo de desconexión automática.</p>	
<p>5 Pulse el  del controlador remoto.</p> <ul style="list-style-type: none"> • La función de temporizador de apagado (Sleep) está activada. 	



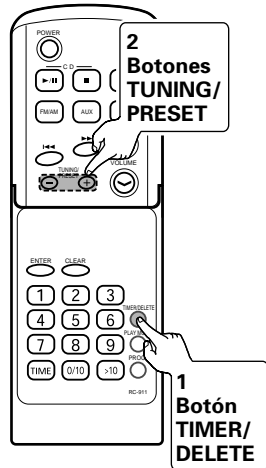

Una vez que se haya consumido el tiempo seleccionado, la unidad pasará automáticamente en modo de " standby ". El volumen se reducirá 1 minuto antes de terminar la operación de desconexión automática.

(7) Para confirmar el tiempo remanente de desconexión automática



1 Pulse el  del controlador remoto mientras se ajusta el temporizador de desconexión automática.

2 Antes de 10 segundos, pulse el  del controlador remoto para seleccionar "SLEEP".

- La visualización volverá al estado normal después de unos 10 segundos.
- Si pulsa el  mientras el tiempo restante hasta el apagado aparece en pantalla, puede cambiar el tiempo establecido.

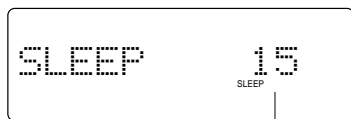

Tiempo remanente de desconexión automática

(8) Para cancelar la operación de desconexión automática

- El temporizador de desconexión automática se cancela cuando el aparato se establece en el modo de reserva.
- Para cancelar sólo el temporizador de desconexión automática sin establecer el aparato en el modo de reserva, proceda de la forma siguiente.

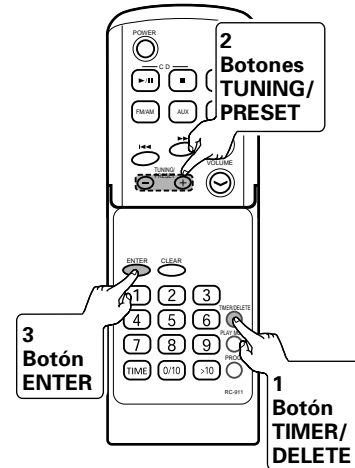

1 Pulse el  del controlador remoto mientras se ajusta el temporizador de desconexión automática.

2 Antes de 10 segundos, pulse el  del controlador remoto para seleccionar "SLEEP OFF".



3 Antes de 10 segundos, pulse el  del controlador remoto.

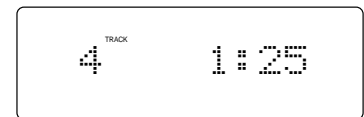

(9) Para emplear el temporizador de desconexión automática en combinación con la reproducción con temporizador

1 Ajustar el temporizador de apagado (Sleep).

(Consulte los pasos del 1 a 5 en la página 102.)

2 Ajuste la reproducción con temporizador.

(Consulte los pasos del 1 a 10 en la página 98.)
(Consulte los pasos del 1 a 3 en la página 100.)

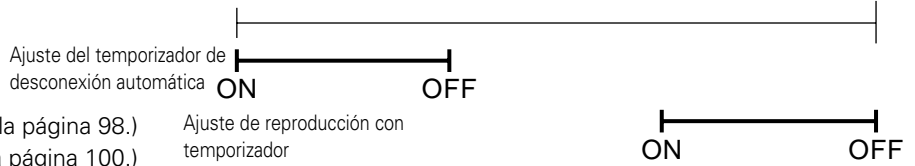

(10) Precedencia entre la reproducción con temporizador y el temporizador de desconexión automática

- El reproductor de apagado tiene prioridad sobre el de reproducción. Cuando se alcanza la hora de inicio del temporizador, éste quedará cancelado.

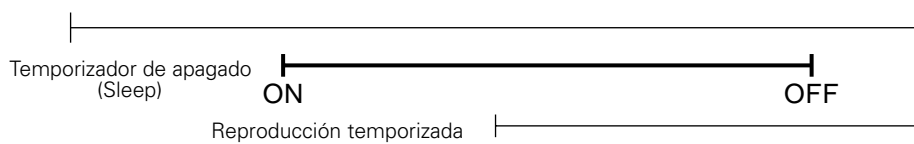

- La reproducción con temporizador no funcionará cuando su tiempo ha sido ajustado dentro del tiempo operacional del temporizador de desconexión automática.

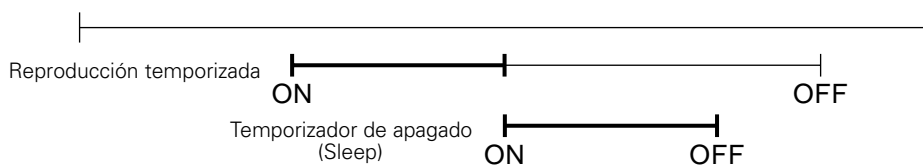

11 LIMPIEZA

Limpiar la unidad principal

- Utilice un paño suave y limpie suavemente para quitar la suciedad del equipo y del panel de funcionamiento.
 - Si utiliza un paño que contenga algún tipo de producto químico, siga las precauciones establecidas para él.
- No utilice bencina, disolventes o cualquier otro disolvente orgánico o insecticida para limpiar la unidad, ya que esto podría causar un cambio en su calidad o color.

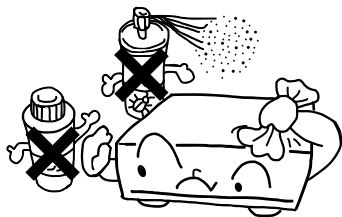

NOTA:

- No utilice aerosoles para discos o productos para evitar la electricidad estática. No utilice benceno, diluyente u otros productos químicos volátiles.

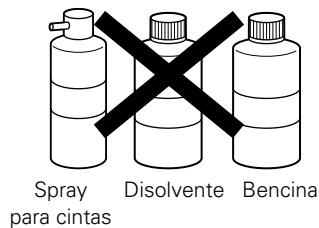

Limpieza de discos

- Cuando el disco tenga marcas de huellas de dedos o suciedad, límpielo antes de usarlo. La suciedad no afectará a la señal del disco, pero la calidad de sonido puede disminuir y puede haber saltos de sonido. Tenga en cuenta que cuando la superficie de un disco CDR/RW está sucia, puede que no se grabe correctamente.
- Para limpiar el disco utilice kits de limpieza de discos disponibles en el mercado o un paño limpio.

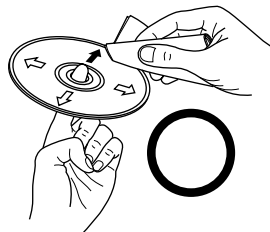

Limpie suavemente en la dirección que va del centro hacia afuera, al borde.

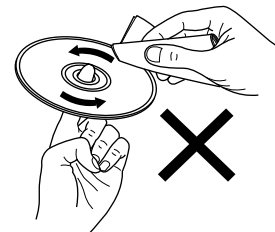

No limpie en forma circular.

12 CDs

Discos CD

Esta unidad utiliza CDs (discos de audio digital óptico) que lleven la marca situada a la derecha.



Observe que los CDs de forma especial, por ejemplo con forma de corazón o hexagonales no pueden ser reproducidos. No intente usar tales CDs puesto que podrían causar averías en la unidad.

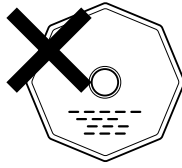

Manipulación de discos

Evite tocar la superficie del disco al insertarlo o al extraerlo.

Tenga cuidado para no dejar huellas de dedos en la superficie de grabación de señales.



Precauciones con la manipulación

- Trate de evitar que se adhieran huellas de dedos, aceite o suciedad.
- Tenga cuidado de no producir arañazos en la superficie, especialmente al extraer o guardar el disco en su estuche.
- No doble el disco.
- No caliente el disco.
- No agrande el orificio central.
- No escriba en la superficie de etiqueta (v.gr. el lado impreso) con bolígrafos o lápices.
- Cuando se traslada súbitamente un disco desde un sitio frío como el exterior, a otro cálido pueden formarse gotas de agua en la superficie del disco. En casos como estos, no intente secar el disco con un secador de pelo.

Precauciones con el almacenamiento

- Asegúrese de expulsar el disco después de la reproducción.
- Guarde siempre el disco en su estuche para evitar el polvo, arañazos o deformaciones.
- No deje el disco en los siguientes sitios:
 1. Donde quede expuesto a la luz solar directa durante períodos de tiempo prolongados.
 2. Donde haya mucha humedad y polvo.
 3. Donde quede expuesto al calor, como el de un calefactor.

13 MENSAJES

- Cuando se visualice un mensaje de error, proceda del modo siguiente:

Mensajes de error	Significado	Remedio
Can't READ* (*:Número o símbolo)	<ul style="list-style-type: none"> • El disco está dañado. • No puede leerse la información de la TOC. 	<ul style="list-style-type: none"> • Cámbielo por otro disco.
CD NO DISC	<ul style="list-style-type: none"> • No se ha cargado ningún disco CD. • No se pueden leer los datos del CD. 	<ul style="list-style-type: none"> • Cargue un disco CD. • Vuelva a cargar el disco CD.
NOT AUDIO	<ul style="list-style-type: none"> • Los datos grabados en el disco no son datos de audio. 	<ul style="list-style-type: none"> • Reemplace el disco.

14 RESOLUCIÓN DE PROBLEMAS

Compruebe otra vez lo siguiente antes de suponer que el sistema tiene un problema.

- ¿ Están bien hechas las conexiones ?
- ¿ Se ha utilizado el equipo según se explica en las instrucciones ?

Si el sistema no funciona correctamente, compruebe la lista que figura a continuación. Si ninguna de estas comprobaciones responde al problema, el sistema puede que esté funcionando mal. Desconecte el cable de alimentación inmediatamente y póngase en contacto con su proveedor.

	Problema	Causa	Medidas a tomar	Página
General	La alimentación eléctrica no se activa cuando se pulsa el interruptor.	<ul style="list-style-type: none"> • El cable de alimentación no está enchufado en la toma. 	<ul style="list-style-type: none"> • Enchufe bien el cable de alimentación en la toma. 	76
	Los altavoces no emiten sonido.	<ul style="list-style-type: none"> • Los botones VOLUME están bajados. • Están conectados los auriculares. • Los cables de los altavoces no están bien conectados. 	<ul style="list-style-type: none"> • Coloque el mando en la posición adecuada. • Desconecte los auriculares. • Conéctelos bien. 	91 78 76
	No hay agudos o la posición de los instrumentos no queda clara.	<ul style="list-style-type: none"> • Las polaridades de los altavoces (⊕ y ⊖) están invertidas. 	<ul style="list-style-type: none"> • Conecte bien los cables del altavoz. 	76
	El mando a distancia no funciona.	<ul style="list-style-type: none"> • Las baterías no están bien colocadas. • Las baterías están gastadas. 	<ul style="list-style-type: none"> • Coloque bien las pilas. • Sustituya las pilas por otras nuevas. 	81 81
Sintonizador	En los programas de FM se oyen sonidos sibilantes.	<ul style="list-style-type: none"> • La dirección de la antena no es buena. • Las señales procedentes de la emisora son débiles. 	<ul style="list-style-type: none"> • Cambie la dirección de la antena. • Instale una antena exterior. 	77 77
	En los programas de AM se oyen sonidos sibilantes.	<ul style="list-style-type: none"> • Ruido procedente de la televisión o interferencias procedentes de la emisora. 	<ul style="list-style-type: none"> • Apague la televisión. • Cambie la dirección de la antena de bucle. • Instale una antena exterior. 	– 77 77
	En los programas de AM se oyen zumbidos.	<ul style="list-style-type: none"> • Las señales del cable de alimentación están siendo moduladas por la frecuencia de la fuente de alimentación. 	<ul style="list-style-type: none"> • Enchufe el cable de alimentación en dirección opuesta. 	–
Reproductor de CDs	Cuando se pulsan los botones de funcionamiento no ocurre nada. El disco se para en la mitad de una pista y no se reproduce correctamente.	<ul style="list-style-type: none"> • El disco está colocado al revés. • Hay algún objeto extraño en la bandeja del disco. • El disco está sucio. • El disco está rayado. 	<ul style="list-style-type: none"> • Vuelva a introducir el disco. • Saque el disco y el objeto extraño. • Limpie el disco. • Sustituya el disco por otro no rayado. 	84 – 105,106 –
	El sonido se corta.	<ul style="list-style-type: none"> • El disco tiene suciedad, huellas dactilares, saliva, etc. • El disco está rayado. • El reproductor está en un lugar inestable y vibra mucho. 	<ul style="list-style-type: none"> • Limpie el disco. • Sustituya el disco por otro no rayado. • Coloque el reproductor en lugar estable que no tenga vibraciones. 	105 – –
	Cuando se reproduce el disco se oyen zumbidos.	<ul style="list-style-type: none"> • Las señales del cable de alimentación están siendo moduladas por la frecuencia de la fuente de alimentación. 	<ul style="list-style-type: none"> • Enchufe el cable de alimentación en dirección opuesta. 	–

Condensación

■ Condensación

La condensación puede verse en forma de gotas de agua que se forman en las ventanas de una habitación con calefacción en invierno.

■ Condiciones para la formación de condensación

En invierno, cuando la unidad se coloca en un lugar interior cálido, o cuando la temperatura ambiente sube de repente por la presencia de una calefacción, se acumulará condensación en las partes operativas de la unidad y ésta no podrá funcionar adecuadamente.

La condensación también puede formarse en verano cuando las emisiones de un aparato de aire acondicionado alcanzan directamente la unidad. Si esto ocurre, cambie la localización de la unidad.



■ Medidas que se pueden tomar después de que se haya formado la condensación

- Si ya se ha formado la condensación, encienda la unidad y manténgala así durante un rato. Aunque el tiempo puede variar dependiendo de las condiciones del entorno, la unidad debería poderse utilizar en 1 o 2 horas.
- Si se forma condensación sobre el disco, limpie el disco.

Otras precauciones

- Las ilustraciones utilizadas con propósito descriptivo pueden ser diferentes de los elementos reales.
- Conserve el manual de instrucciones. Después de leer este manual de instrucciones, guárdelo en un lugar seguro junto a la garantía. También es conveniente introducir los elementos requeridos en las columnas de la cubierta trasera.

Precauciones referidas a la localización de la unidad

Deje un espacio de más de 10 cm entre cualquier cara de esta unidad y paredes o cualquier otro equipo de sonido/Vídeo, etc.

- Durante el funcionamiento de esta unidad o de cualquier otro aparato electrónico que contenga microprocesadores al mismo tiempo que utiliza un sintonizador o una televisión, pueden aparecer ruidos o interferencias en la pantalla en el sonido y en la imagen del sintonizador o de la televisión. Si esto sucede, preste mucha atención a los siguientes puntos.

- Separe la unidad del sintonizador o de la televisión tanto como sea posible.
- Separe el cable de la antena del sintonizador o de la televisión del cable de alimentación y de los cables de conexión de entrada/salida de esta unidad tanto como sea posible.
- Las antenas interiores y los cables de alimentación de 300 ohmios son especialmente susceptibles a estas interferencias. Recomendamos el uso de antenas exteriores y cable coaxial de 75 ohmios.

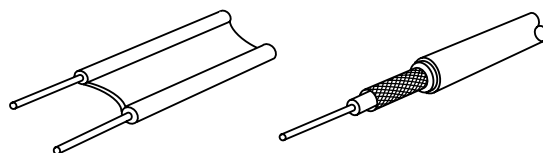

Cable de alimentación de 300 ohmios Cable coaxial de 75 ohmios

Cuando no utilice el D-A03

■ En condiciones normales

- Extraiga siempre el disco y apague la unidad.
- Cuando esté ausente de su domicilio durante largos periodos de tiempo, asegúrese de desenchufar el cable de alimentación eléctrica.

■ Cuando mueva el D-A03

- No exponga el D-A03 a ningún tipo de golpe.
- Compruebe siempre que ha extraído el disco y que los cables de conexión están desconectados antes de mover el D-A03.

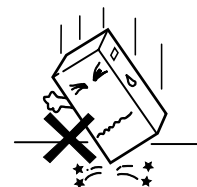

15 ESPECIFICACIONES

■ Sección del amplificador

Potencia máxima práctica:

Altavoz delantero 11 W (5,5 W+5,5 W, EIAJ)

Tomas de audio de entrada/salida:

Terminal de salida en MONO, terminal de entrada AUX, enchufe hembra de 3,5 mm para auriculares

■ Sección del sintonizador

Banda de frecuencia de recepción:

FM: 87,5 MHz a 108,0 MHz

AM: 520 kHz a 1710 kHz

Sensibilidad de recepción:

FM: 1,5 μ V/75 Ω /ohmios

AM: 20 μ V

Separación estéreo FM:

35 dB (1 kHz)

■ Sección del reproductor de CD

Fluctuación y trémolo:

Por debajo de los límites medibles ($\pm 0,001\%$ W. pico)

Frecuencia de muestreo:

44,1 kHz

Fuente óptica:

Semiconductor

■ Sección del temporizador del reloj

Sistema de reloj:

Un minuto cada mes

Funciones del temporizador:

Reproducción temporizada (1 ajuste)

Temporizador para dormir (máximo 120 minutos)

■ General

Fuente de alimentación:

CA 120 V, 60 Hz

Consumo:

24 W

Aproximadamente 0,8 W mientras permanece en " standby "

Dimensiones externas máximas:

390 (An) x 280 (Al) x 165 (Fd) mm

(incluyendo pies, controles y terminales)

Peso:

5,0 kg

■ Mando a distancia (RC - 911)

Sistema de control remoto:

Impulsos infrarrojos

Fuente de alimentación:

3 V CC (Utilizando 2 pilas del tipo R 6 P/AA)

Dimensiones externas máximas:

49 (An) x 140 (Al) x 30 (Fd) mm

Peso:

120 g (incluyendo las pilas)

* Para facilitar la introducción de mejoras, las especificaciones y funciones quedan sujetas a cambios sin previo aviso.

DENON, Ltd.

16-11, YUSHIMA 3-CHOME, BUNKYOU-KU, TOKYO 113-0034, JAPAN
Telephone: (03) 3837-5321

Free Manuals Download Website

<http://myh66.com>

<http://usermanuals.us>

<http://www.somanuals.com>

<http://www.4manuals.cc>

<http://www.manual-lib.com>

<http://www.404manual.com>

<http://www.luxmanual.com>

<http://aubethermostatmanual.com>

Golf course search by state

<http://golfingnear.com>

Email search by domain

<http://emailbydomain.com>

Auto manuals search

<http://auto.somanuals.com>

TV manuals search

<http://tv.somanuals.com>