

Questions? See us on the World Wide Web at www.dewalt.com

INSTRUCTION MANUAL
GUIDE D'UTILISATION
MANUAL DE INSTRUCCIONES

INSTRUCTIVO DE OPERACIÓN, CENTROS DE SERVICIO Y
POLIZA DE GARANTÍA. ADVERTENCIA: LEASE ESTE
INSTRUCTIVO ANTES DE USAR EL PRODUCTO.

DEWALT®

D51321 Coil Roofing Nailer (3/4" - 1 3/4")

D51321 Cloueuse à bobine pour toitures de 19,1 à 45 mm (3/4 à 1-3/4 po.)

D51321 Clavadora para techado en rollo (20 - 50 mm ó 3/4 - 1-3/4 pulg.)

EXTERNAL TOOL PARTS D51321 COIL ROOFING NAILER

PIÈCES EXTERNES
D51321, CLOUEUSE À BOBINE POUR TOITURES
PIEZAS EXTERNAS DE LA HERRAMIENTA
D51321 CLAVADORA PARA TECHADO EN ROLLO

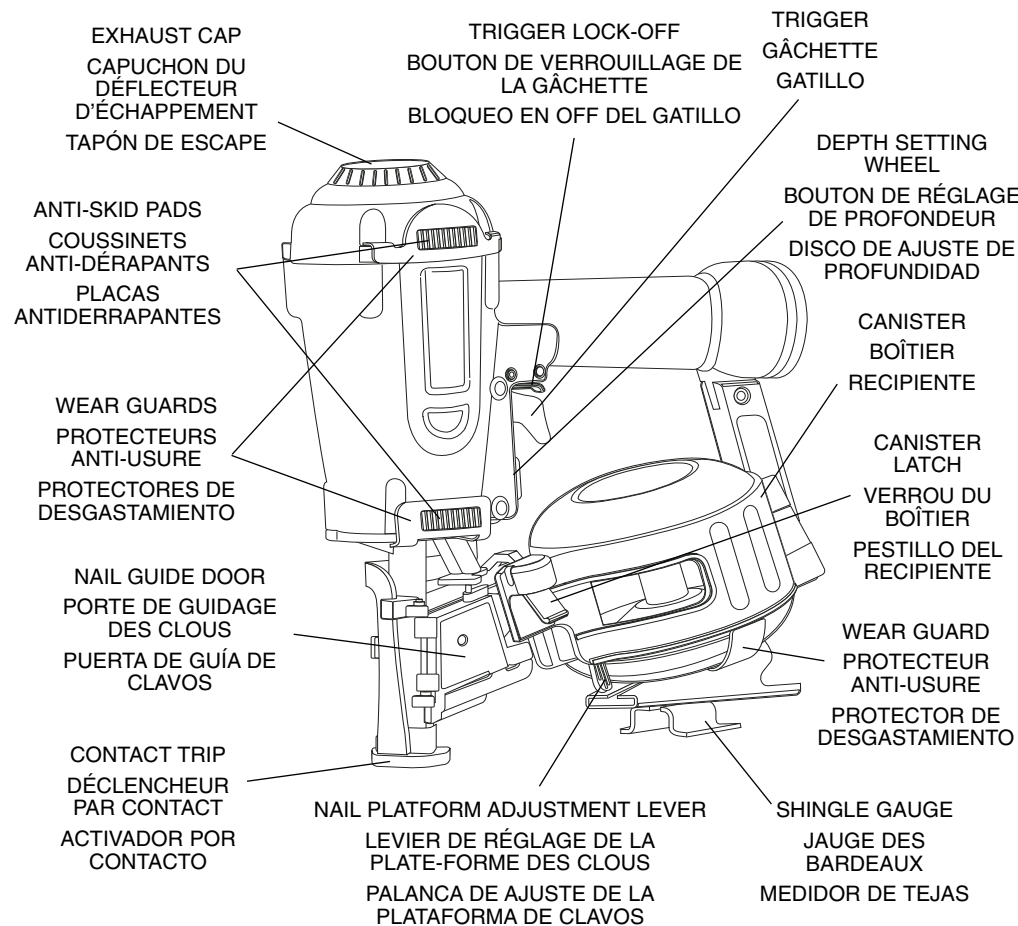

DeWALT Industrial Tool Co., 701 East Joppa Road, Baltimore, MD 21286 (MAR04) Form No. 614989-00 D51321 Copyright © 2004

The following are trademarks for one or more DeWALT power tools: the yellow and black color scheme; the "D" shaped air intake grill; the array of pyramids on the handgrip; the kit box configuration; and the array of lozenge-shaped humps on the surface of the tool.

IF YOU HAVE ANY QUESTIONS OR COMMENTS ABOUT THIS OR ANY DEWALT TOOL, CALL US TOLL FREE AT: 1-800-4-DEWALT (1-800-433-9258)

SI VOUS AVEZ DES QUESTIONS OU VOUS VOULEZ NOUS FAIRE PART DE VOS COMMENTAIRES CONCERNANT CET OUTIL OU TOUT AUTRE OUTIL DEWALT, COMPOSEZ SANS FRAIS LE : 1 800 433-9258. (1-800-4-DEWALT).

SI TIENE ALGUNA PREGUNTA O COMENTARIO ACERCA DE ESTA O CUALQUIER OTRA HERRAMIENTA DEWALT, LLÁMENOS GRATUITAMENTE AL 1-800-4-DEWALT (1-800-433-9258)

SAVE THESE INSTRUCTIONS

Important Safety Instructions for Pneumatic Tools

WARNING: When using any pneumatic tool, all safety precautions, as outlined below, should be followed to avoid the risk of death or serious injury. Read and understand all instructions before operating the tool.

CONSERVER CES DIRECTIVES

Consignes de sécurité importantes concernant les outils pneumatiques

AVERTISSEMENT : Lorsqu'on utilise un outil pneumatique, on doit suivre toutes les consignes de sécurité, y compris celles précisées ci-dessous, afin d'éviter les risques de blessure grave ou mortelle. Lire et comprendre toutes les directives du présent guide avant d'utiliser l'outil.

GUARDE ESTAS INSTRUCCIONES

Instrucciones importantes de seguridad para herramientas neumáticas

ADVERTENCIA: Cuando utilice una herramienta neumática, debería tomar toda precaución de seguridad descrita a continuación para evitar correr riesgo de muerte o lesiones graves. Lea y comprenda todas las instrucciones antes de operar la herramienta.

- Actuating tool may result in flying debris, colation material, or dust which could harm operator's eyes. The operator and all those persons in the general area should wear safety glasses with permanently attached side shields. Approved safety glasses are imprinted with the characters "Z87.1". It is the employer's responsibility to enforce the use of eye protection equipment by the tool operator and other people in the work area. (Fig. A)

FIG. A



- Always wear appropriate personal hearing and other protection during use. Under some conditions and duration of use, noise from this product may contribute to hearing loss. (Fig. A)

FIG. B

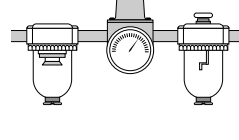

- Use only clean, dry, regulated air. Condensation from an air compressor can rust and damage the internal workings of the tool. (Fig. B)

FIG. C

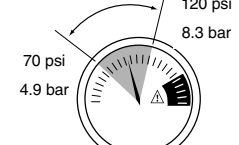

- Regulate air pressure. Use air pressure compatible with ratings on the nameplate of the tool. (Not to exceed 120 psi, 8.3 bar) Do not connect the tool to a compressor rated at over 175 psi. The tool operating pressure must never exceed 175 psi even in the event of regulator failure. (Fig. C)

- Use air hoses rated for safe operation of the tool. Hoses rated for a maximum operating pressure of 150 psi or 150% of the maximum system pressure, whichever is greater, must be utilized. (Fig. D)

FIG. D

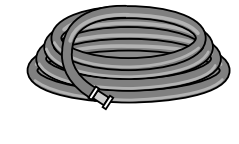

- Do not use bottled gases to power this tool. Bottled compressed gases such as oxygen, carbon dioxide, nitrogen, hydrogen, propane, acetylene or air are not for use with pneumatic tools. Danger of explosion and/or serious personal injury may result. (Fig. E)

FIG. E

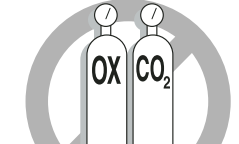

- Use couplings that relieve all pressure from the tool when it is disconnected from the power supply. Use hose connectors that shut off air supply from compressor when the tool is disconnected. (Fig. F)

FIG. F

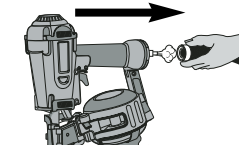

- Disconnect tool from air supply when not in use. Do not remove the air hose with your finger on the trigger. Always disconnect tool from air supply and remove fasteners from canister before leaving the area or passing the tool to another operator. Do not carry tool to another work area with air supply connected. Do not make adjustments, remove canister, perform maintenance or clear jammed fasteners while connected to the air supply. If the contact trip is adjusted when the tool is connected to the air supply and nails are loaded, accidental discharge may occur. (Fig. G)

FIG. G

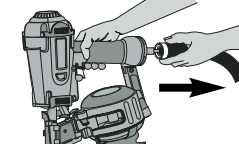

- Do not remove, tamper with, or otherwise cause the tool, trigger, or contact trip to become inoperable. Do not tape or tie trigger or contact trip in the ON position. Do not remove spring from contact trip. Uncontrolled discharge could result.

FIG. H

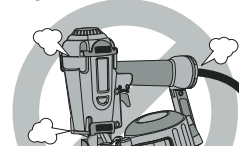

- Do not operate a tool if any portion of the tool, trigger, or contact trip is inoperable, disconnected, altered, or not working properly. Leaking air, damaged parts or missing parts should be repaired or replaced before use. (Fig. H)

- La mise en marche de l'outil pourrait entraîner une projection de débris, d'éléments d'assemblage ou de poussière susceptible de causer des blessures oculaires; l'opérateur et toute autre personne présente dans l'aire de travail doivent porter des lunettes de sécurité munies d'écrans latéraux fixés en permanence, telles que des lunettes approuvées de marque « Z87.1 ». L'employeur a la responsabilité de s'assurer que l'opérateur et les visiteurs qui se trouvent dans l'aire de travail portent un dispositif de protection oculaire. (fig. A)

- Toujours porter un dispositif de protection personnel anti-bruit approprié ou tout autre dispositif semblable durant l'utilisation. Sous certaines conditions et pendant toute la durée de l'utilisation, le bruit émanant de ce produit pourrait contribuer à la perte d'audition. (fig. A)

- Toujours régler la pression d'air de manière à ce qu'elle corresponde à celle indiquée sur la plaque signalétique de l'outil (celle-ci ne doit jamais dépasser 8,5 kg/cm² [120 lb/po² ou 8,3 bar]). Ne jamais raccorder l'outil à un compresseur ayant une pression supérieure à 12,3 kg/cm² (175 lb/po² ou 12,1 bar). La pression d'utilisation de l'outil ne doit jamais dépasser 12,3 kg/cm² (175 lb/po² ou 12,1 bar), même lorsque le régulateur fait défaut. (fig. C)

- Afin de travailler en toute sécurité, utiliser des boyaux d'air qui conviennent à l'outil en question; on doit utiliser des boyaux pouvant accepter une pression d'utilisation maximale de 10,5 kg/cm² (150 lb/po² ou 10,3 bar) ou équivalent à 150 % de la pression maximale du système, le chiffre le plus élevé étant retenu. (fig. D)

- Ne pas utiliser de gaz en bouteille pour actionner l'outil; on ne doit pas faire fonctionner un outil pneumatique au moyen de gaz comprimés en bouteille, tels que l'oxygène, le dioxyde de carbone, l'azote, l'hydrogène, le propane, l'acétylène ou l'air et ce, afin d'éviter tout risque d'explosion ou de blessure grave. (fig. E)

- Toujours réduire la pression au moyen de raccords lorsque l'outil est débranché; utiliser des raccords de boyaux pour couper l'alimentation en air du compresseur lorsque l'outil est débranché. (fig. F)

- Débrancher l'outil du circuit d'alimentation en air après chaque utilisation. Ne pas retirer le boyaux d'air lorsqu'on a le doigt sur la gâchette. Toujours débrancher l'outil du circuit et retirer les attaches du bôtier avant de quitter l'aire de travail ou de remettre l'outil à quelqu'un d'autre. Ne pas transporter l'outil, retirer le bôtier, ou effectuer des opérations de réglage, d'entretien ou de désenrayage lorsque celui-ci est raccordé au circuit d'alimentation en air, car les clous contenus dans le bôtier pourraient se décharger accidentellement lorsqu'on règle le déclencheur par contact. (fig. G)

- Al activar la herramienta puede a veces despedir partículas de desecho, material de colado o polvo los cuales pueden dañar los ojos del operador. El operador y todas aquellas personas que se encuentren en proximidad del área de trabajo deberían usar gafas de seguridad con protectores laterales permanentes. Las gafas de seguridad aprobadas tienen impresos los caracteres "Z87.1". Es responsabilidad del empleador asegurar el uso de equipos de protección ocular por parte del operador de la herramienta y de otras personas en el área de trabajo. (Fig. A)

- Siempre use protección auditiva personal adecuada y otros tipos de protección necesarios durante el uso de esta herramienta. Bajo algunas circunstancias y duraciones de uso, el ruido producido por esta herramienta puede contribuir a pérdida auditiva. (Fig. A)

- Use sólo aire limpio, seco y regulado. La condensación de un compresor de aire puede oxidar y dañar las piezas internas de la herramienta. (Fig. B)

- Regule la presión del aire. Use una presión de aire compatible con las especificaciones de la placa de identificación de la herramienta (No exceda 120 psi ó 8,3 bar, 8,5 kg/cm²). No conecte la herramienta a un compresor de más de 175 psi (79,5 kg/cm², 12,1 bar). La presión de operación de la herramienta jamás debería exceder las 175 psi (79,5 kg/cm², 12,1 bar) aun en el caso de una falla en el regulador. (Fig. C)

- Use mangueras de aire especificadas para la debida operación de la herramienta. Deberán usarse mangueras especificadas para una presión de operación máxima de 150 psi (68,1 kg/cm² ó 10,3 bar) ó 150% de la presión máxima del sistema, la que sea mayor. (Fig. D)

- No use gases envasados para operar esta herramienta. Los gases envasados comprimidos tales como oxígeno, dióxido de carbono, nitrógeno, hidrógeno, propano, acetileno o aire no son indicados para ser usados con herramientas neumáticas. Podría causar una explosión o lesión corporal grave. (Fig. E)

- Use acoplamientos que liberen toda la presión de la herramienta cuando esté desconectada de la toma de corriente. Use conectores de manguera que suspendan el abastecimiento de aire del compresor cuando la herramienta sea desconectada. (Fig. F)

- Desconecte la herramienta de la toma de aire cuando no esté en uso. No ponga el dedo en el gatillo cuando desconecte la manguera del aire. Desconecte siempre la herramienta de la toma de aire y quite los clavos del recipiente antes de dejar el área de trabajo o de pasarle la herramienta a otro operador. No lleve la herramienta a otra área de trabajo con el aire conectado. No realice ajustes, quite el recipiente, realice mantenimiento o despeje clavos trabados mientras la herramienta está conectada a la toma de aire. Si el activador por contacto se ajusta mientras la herramienta está conectada al aire y los clavos están cargados, podría descargarse accidentalmente. (Fig. G)

- Do not alter or modify the tool in any way. (Fig. I)
- Do not use a belt hook accessory with this tool.
- Always assume that the tool contains fasteners.
- Do not point the tool at co-workers or yourself at any time. No horseplay! Work safe! Respect the tool as a working implement. (Fig. J)
- Keep bystanders, children, and visitors away while operating a power tool. Distractions can cause you to lose control. When the tool is not in use, it should be locked in a safe place out of reach of children.
- Do not carry the tool from place to place holding the trigger. Accidental discharge could result.
- Always use trigger lock-off when tool is not in immediate use. Using the trigger lock-off will prevent accidental discharge.
- Do not overreach. Maintain proper footing and balance at all times. (Fig. K)
- Use extreme caution when operating the tool in elevated areas such as a rooftop. Be sure to move up the slope of the elevated surface as you operate the tool. It is easy to slip or lose footing while moving down on an elevated surface.
- Make sure hose is free of obstructions or snags. Entangled or snarled hoses can cause loss of balance or footing.
- Use the tool only for its intended use. Do not discharge fasteners into open air, concrete, stone, extremely hard woods, knots or any material too hard for the fastener to penetrate. Discharged fasteners may follow unexpected path and cause injury. (Fig. L)
- Always keep fingers clear of contact trip to prevent injury from inadvertent release of nails. (Fig. M)
- Refer to the Maintenance and Repairs sections for detailed information on the proper maintenance of the tool.
- Always operate the tool in a clean, lighted area. Be sure the work surface is clear of any debris and be careful not to lose footing when working in elevated environments such as rooftops.
- Do not drive fasteners near edge of material. The workpiece may split causing the fastener to ricochet, injuring you or a co-worker. Be aware that the nail may follow the grain of the wood (shiner), causing it to protrude unexpectedly from the side of the work material. Drive the chisel point of the fastener perpendicular to the grain to reduce risk of injury. (Fig. N)
- Keep hands and body parts clear of immediate work area. Hold workpiece with clamps when necessary to keep hands and body out of potential harm. Be sure the workpiece is properly secured before pressing the nailer against the material. The contact trip may cause the work material to shift unexpectedly. (Fig. O)
- Do not use tool in the presence of flammable dust, gases or fumes. The tool may produce a spark that could ignite gases causing a fire. Driving a nail into another nail may also cause a spark. (Fig. P)
- Keep face and body parts away from back of the tool cap when working in restricted areas. Sudden recoil can result in impact to the body, especially when nailing into hard or dense material. (Fig. Q)

BUMP ACTION TRIGGER

- When using the bump action trigger, be careful of unintentional double fires resulting from tool recoil. Unwanted fasteners may be driven if the contact trip is allowed to accidentally re-contact the work surface. (Fig. R)
- TO AVOID DOUBLE FIRES:**
- Do not engage the tool against the work surface with a strong force.
 - Allow the tool to recoil fully after each actuation.
 - Use sequential action trigger.
- When "bump" actuating the coil roofing nailer, always keep tool in control. Inaccurate placement of tool can result in misdirected discharge of a fastener.

SEQUENTIAL ACTION TRIGGER

- When using the sequential action trigger, do not actuate the tool unless the tool is placed firmly against the workpiece.
- Do not drive nails onto the heads of other fasteners. Strong recoil, jammed fasteners, or ricocheted nails may result.
 - Be aware of material thickness when using the coil roofing nailer. A protruding nail may cause injury.
 - Be aware that when the tool is being utilized at pressures on the high end of its operating range, nails can be driven completely through thin or very soft work material. Make sure the pressure in the compressor is set so that nails are set into the material and not pushed completely through. (Fig. S)
 - DEPTH ADJUSTMENT: To reduce risk of serious injury from accidental actuation when attempting to adjust depth, ALWAYS:
 - Lock OFF trigger.
 - Disconnect air supply.
 - Avoid contact with trigger during adjustments.
 - Do not drive nails blindly into walls, floors or other work areas. Fasteners driven into live electrical wires, plumbing, or other types of obstructions can result in injury. (Fig. T)
 - Stay alert, watch what you are doing and use common sense when operating a power tool. Do not use tool while tired or under the influence of drugs, alcohol, or medication. A moment of inattention while operating power tools may result in serious personal injury.

⚠ WARNING: Use of this product will expose you to chemicals known to the State of California to cause cancer, birth defects and other reproductive harm. Avoid inhaling vapors and dust, and wash hands after using.

BEFORE OPERATING THIS TOOL, CAREFULLY READ AND UNDERSTAND ALL INSTRUCTIONS IN THE "IMPORTANT SAFETY INSTRUCTIONS" SECTION.

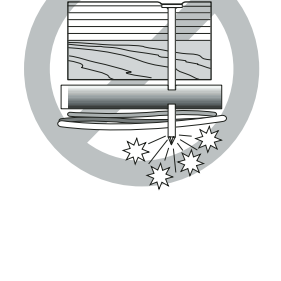
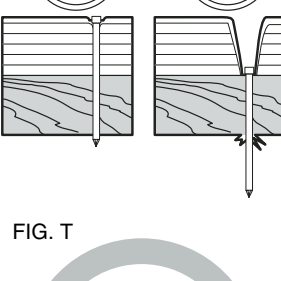
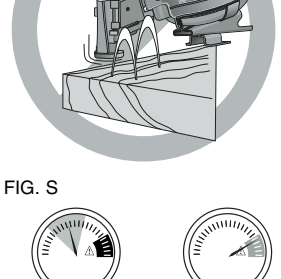
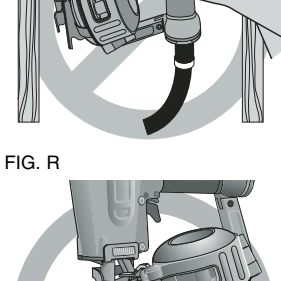
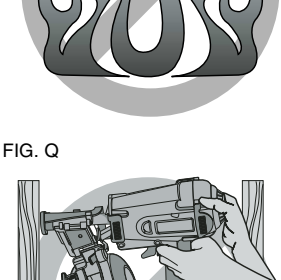
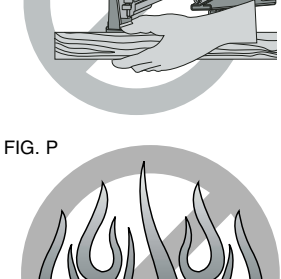
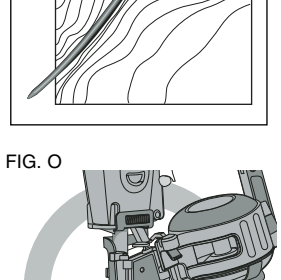
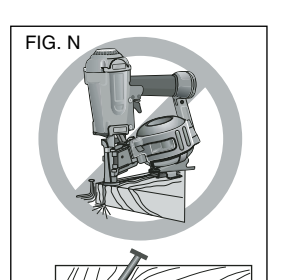
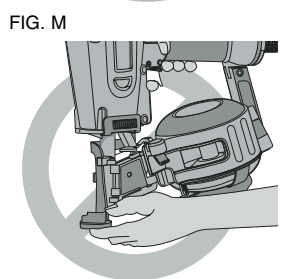
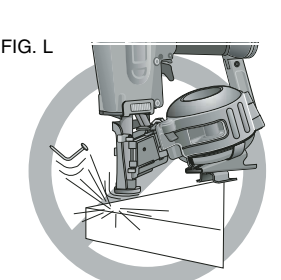
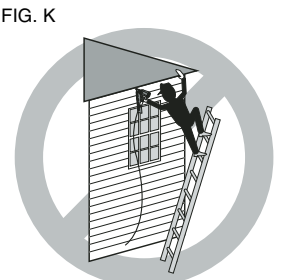
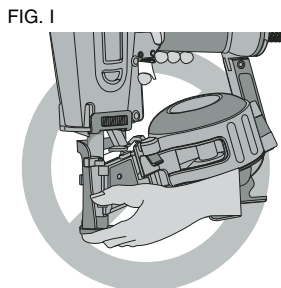

• Ne pas retirer, modifier ou rendre non fonctionnel l'outil, la gâchette ou le déclencheur par contact. Ne pas fixer la gâchette ou le déclencheur par contact en position de marche au moyen d'un ruban ou d'une corde, ni retirer le ressort du déclencheur, afin d'éviter une décharge accidentelle.

• Ne pas utiliser l'outil lorsque certains éléments de l'outil (comme la gâchette ou le déclencheur par contact), ne fonctionnent pas ou fonctionnent incorrectement ou lorsqu'ils sont débranchés ou qu'ils ont été modifiés de quelque manière que ce soit. Lorsque certaines pièces sont endommagées ou manquantes, ou qu'elles comportent une fuite d'air, les remplacer ou les faire réparer avant d'utiliser l'outil. (fig. H)

• Ne pas transformer ou modifier l'outil de quelque façon que ce soit. (fig. I)

• Ne pas utiliser un crochet de courroie (accessoire) avec cet outil.

• Toujours prendre pour acquis que l'outil contient des attaches.

• Ne jamais pointer l'outil en direction d'un collègue de travail ou de soi-même. Aucune bousculade! Pensons sécurité! Respecter l'outil en tant qu'élément essentiel de travail. (fig. J)

• Tenir les enfants, les visiteurs ou toute autre personne à l'écart lorsqu'on utilise un outil électrique; les distractions peuvent faire perdre la maîtrise de ce dernier. Lorsqu'on n'utilise pas l'outil, le ranger sous clé dans un endroit sécurisé, hors de la portée des enfants.

• Ne pas transporter l'outil au moyen de la gâchette afin d'éviter une décharge accidentelle.

• Toujours verrouiller la gâchette en position d'arrêt lorsqu'on n'utilise pas l'outil afin d'éviter une décharge accidentelle.

• Ne pas trop étendre les bras; les pieds doivent rester ancrés fermement au sol afin de maintenir son équilibre en tout temps. (fig. K)

• Faire preuve d'une grande prudence lorsqu'on utilise l'outil dans un endroit surélevé, tel un toit; s'assurer de toujours monter la pente d'une surface surélevée lorsqu'on utilise l'outil, car on peut facilement glisser et perdre l'équilibre en la descendant.

• S'assurer que le boyau est libre de toute obstruction et qu'il n'est pas emmêlé ou placé de manière à ce que les personnes s'y prennent les pieds et trébuchent.

• N'utiliser l'outil que pour les travaux pour lesquels il a été conçu; ne pas décharger les attaches à l'air libre ni dans des matériaux durs, comme le béton, la pierre, le bois ou les nœuds ou tout autre matériel trop difficile à pénétrer. Les attaches éjectées peuvent suivre une trajectoire inattendue et causer des blessures. (fig. L)

• Toujours garder les doigts éloignés du déclencheur par contact afin d'éviter une décharge accidentelle et les risques de blessure. (fig. M)

• Consulter les sections « Entretien » et « Réparations » afin d'obtenir des renseignements détaillés sur l'entretien approprié de l'outil.

• Toujours utiliser l'outil dans un endroit propre et bien éclairé; s'assurer que la surface de travail est exempte de débris et prendre soin de ne pas perdre l'équilibre lorsqu'on travaille dans un endroit surélevé, tel un toit.

• Ne pas enfoncer les attaches près des bords de la pièce; celle-ci pourrait se fractionner, ce qui risque de faire ricocher l'attache et de blesser quelqu'un, y compris l'utilisateur ou un collègue de travail. S'assurer de ne pas enfoncer l'attache en direction du fil du bois afin qu'il ne dépasse pas le bord de la pièce. Enfoncer la pointe tranchante de l'attache perpendiculaire au fil du bois afin de réduire les risques de blessure. (fig. N)

• Garder les mains et le corps éloignés de l'aire de travail immédiate; on doit les protéger en retenant la pièce au moyen de brides de serrage. S'assurer que celle-ci est bien fixée avant d'y appuyer la clouuse, car le déclencheur par contact pourrait la déplacer accidentellement. (fig. O)

• Ne pas utiliser l'outil à proximité de poussières, de gaz ou de vapeurs inflammables; l'outil, ou le contact entre deux clous, peut créer des étincelles susceptibles d'enflammer les vapeurs environnantes et de causer un incendie. (fig. P)

• Garder le visage et le corps éloignés de la section arrière du capuchon de l'outil lorsqu'on travaille dans des zones d'accès restreint, afin d'éviter que l'outil ne recule soudainement et blesse l'opérateur, surtout lorsqu'on enfonce des attaches dans des matériaux durs ou épais. (fig. Q)

GÂCHETTE POUR UN FONCTIONNEMENT EN MODE SACCADÉ

• Lorsqu'on utilise l'outil en mode saccadé, s'assurer de ne pas effectuer un double déchargement lorsque l'outil recule soudainement et d'enfoncer inutilement des attaches lorsque le déclencheur par contact touche de nouveau accidentellement la surface de travail. (fig. R)

POUR ÉVITER LES DOUBLES DÉCHARGEMENTS, ON DOIT :

- ne pas appuyer fortement l'outil contre la surface de travail;
- attendre que l'outil soit revenu à sa position initiale avant de l'actionner de nouveau;
- utiliser la gâchette pour le fonctionnement en mode séquentiel.

• Toujours bien maîtriser l'outil lorsqu'on l'actionne en mode saccadé; un outil mal placé pourrait faire en sorte que les attaches seraient mal orientées.

GÂCHETTE POUR UN FONCTIONNEMENT EN MODE SÉQUENTIEL

• Lorsqu'on utilise l'outil en mode séquentiel, on doit l'appuyer fermement contre la pièce avant de l'actionner.

• Ne pas enfoncer les clous dans la tête d'une autre attache afin de ne pas causer un recul brusque, de coincer les clous ou de faire ricocher les clous.

• Connaître l'épaisseur du matériau dans lequel on enfonce les clous; un clou qui dépasse peut causer des blessures.

• Savoir que quand on utilise l'outil à des pressions élevées, les clous peuvent facilement traverser les surfaces minces ou souples; s'assurer de régler la pression du compresseur de manière à ce que les clous ne traversent pas le matériau. (fig. S)

• RÉGLAGE DE PROFONDEUR : Afin de réduire les risques de blessure grave causée par le démarrage accidentel de l'outil

• No quite, toque ni haga de otra forma que la herramienta, el gatillo o el activador por contacto dejen de funcionar. No pegue con cinta adhesiva ni ate el gatillo en la posición de encendido (ON). No quite el resorte del activador por contacto. Podría descargarse en forma incontrolable.

• No opere una herramienta si alguna porción de la herramienta, el gatillo o activador por contacto no funciona, ha sido desconectado, alterado o no funciona debidamente. Si existen filtraciones de aire, piezas dañadas o si faltan piezas, estas deberían ser reparadas o repuestas antes de usarse. (Fig. H)

• No cambie o modifique la herramienta de ninguna manera. (Fig. I)

• No porte esta herramienta colgada de un gancho en su cinturón portaherramientas.

• Suponga siempre que la herramienta contiene clavos.

• No apunte la herramienta a sus compañeros de trabajo o a sí mismo en ningún momento. ¡No juegue con la herramienta! Trabaje en forma segura! Respete la herramienta como un instrumento de trabajo. (Fig. J)

• Mantenga alejados a visitas, niños y otras personas circunstantes cuando opere una máquina herramienta. Las distracciones pueden hacer que pierda el control. Cuando la herramienta no esté en uso, debería estar guardada bajo llave, fuera del alcance de niños.

• No lleve la herramienta de un lado a otro con el dedo en el gatillo. Podría resultar en una descarga accidental.

• Siempre use el bloqueo en off de la herramienta cuando esta no vaya a ser usada de inmediato. El uso del bloqueo en off del gatillo evitará causar descargas accidentales de la herramienta.

• No se sobreextienda. Mantenga siempre el equilibrio y los pies apoyados. (Fig. K)

• Use mucha cautela cuando opere la herramienta en lugares elevados, como tejados. Asegúrese de moverse hacia arriba por la pendiente del área de trabajo elevado, cuando opere la herramienta. Es fácil resbalarse o perder el equilibrio cuando uno se desplaza hacia abajo por una superficie en pendiente.

• Asegúrese que la manguera esté libre de obstrucciones o lugares enganchados. Las mangueras enredadas o atascadas pueden hacerle perder el equilibrio o tropezarse.

• Use la herramienta sólo para lo que fue diseñada. No descargue grapas al aire, en concreto, piedra, maderas muy duras, nudos o cualquier otro material que sea demasiado duro para que la grapa lo penetre. Las grapas descargadas podrían seguir trayectorias inesperadas y causar lesiones. (Fig. L)

• Mantenga siempre los dedos alejados del activador por contacto para evitar lesiones por la descarga inadvertida de clavos. (Fig. M)

• Refiérase a las secciones de mantenimiento y reparación para información detallada acerca del mantenimiento debido de la herramienta.

• Opere siempre la herramienta en un área limpia e iluminada. Asegúrese de que la superficie de trabajo esté limpia de todo desecho y tenga cuidado de no perder el equilibrio cuando trabaje en entornos elevados como tejados.

• No intente insertar grapas cerca del borde del material. La pieza de trabajo podría quebrarse y hacer que la grapa rebotase, lesionándolo a usted o a un compañero. Observe también que la grapa puede insertarse siguiendo la dirección de la veta de la madera, haciendo que sobresalga inesperadamente de un lado del material de trabajo. Inserte la punta biselada de la grapa perpendicular a la veta para reducir el riesgo de lesiones. (Fig. N)

• Mantenga las manos y partes del cuerpo alejadas del área inmediata de trabajo. Sujete la pieza de trabajo con abrazaderas cuando sea necesario para mantener las manos y el cuerpo fuera de peligro de daños potenciales. Asegúrese que la pieza de trabajo esté debidamente sujeta antes de presionar la clavadora contra el material. El activador por contacto podría hacer que el material de trabajo se moviera inesperadamente. (Fig. O)

• No use la herramienta en entornos que presenten polvos o gases inflamables. La herramienta podría producir una chispa que podría inflamarlos y causar un incendio. Si inserta un clavo encima de otro clavo, esto también podría causar chispas. (Fig. P)

• Mantenga la cara y el cuerpo alejados de la parte de atrás de la tapa de la herramienta cuando trabaje en áreas restringidas. Si retrocede repentinamente, podría impactar al cuerpo, especialmente cuando clave en materiales duros o densos. (Fig. Q)

GATILLO DE TOPE

• Cuando use el gatillo de tope, tenga cuidado de no disparar dos veces en forma accidental si la herramienta retrocede. Puede que clavos no deseados se inserten si se permite que el activador por contacto vuelva a hacer contacto con la superficie de trabajo en forma accidental. (Fig. R)

PARA EVITAR DISPAROS DOBLES:

- No use demasiada fuerza cuando presione la herramienta contra la superficie de trabajo.
- Permita que la herramienta retroceda completamente luego de cada activación.
- Utilice el gatillo de acción secuencial.

• Cuando active por tope la clavadora para techado en rollo, mantenga siempre el control sobre la herramienta. La colocación no debida de la herramienta podría causar la descarga de un clavo en una dirección no deseada.

GATILLO DE ACCIÓN SECUENCIAL

• Cuando utilice el gatillo de acción secuencial, no active la herramienta a no ser que ésta sea colocada firmemente contra la pieza de trabajo.

• No inserte clavos sobre las cabezas de otros clavos. Podría resultar en un retroceso fuerte, clavos trabados o clavos rebotados.

• Tenga conciencia del grosor del material cuando use la clavadora para techado en rollo. Un clavo sobresaliente podría causar lesiones.

• Esté consciente que cuando una herramienta es utilizada a presiones que se encuentran en el extremo alto de su rango de operación, los clavos pueden atravesar completamente un material de trabajo delgado o muy blando. Asegúrese que la presión del compresor esté

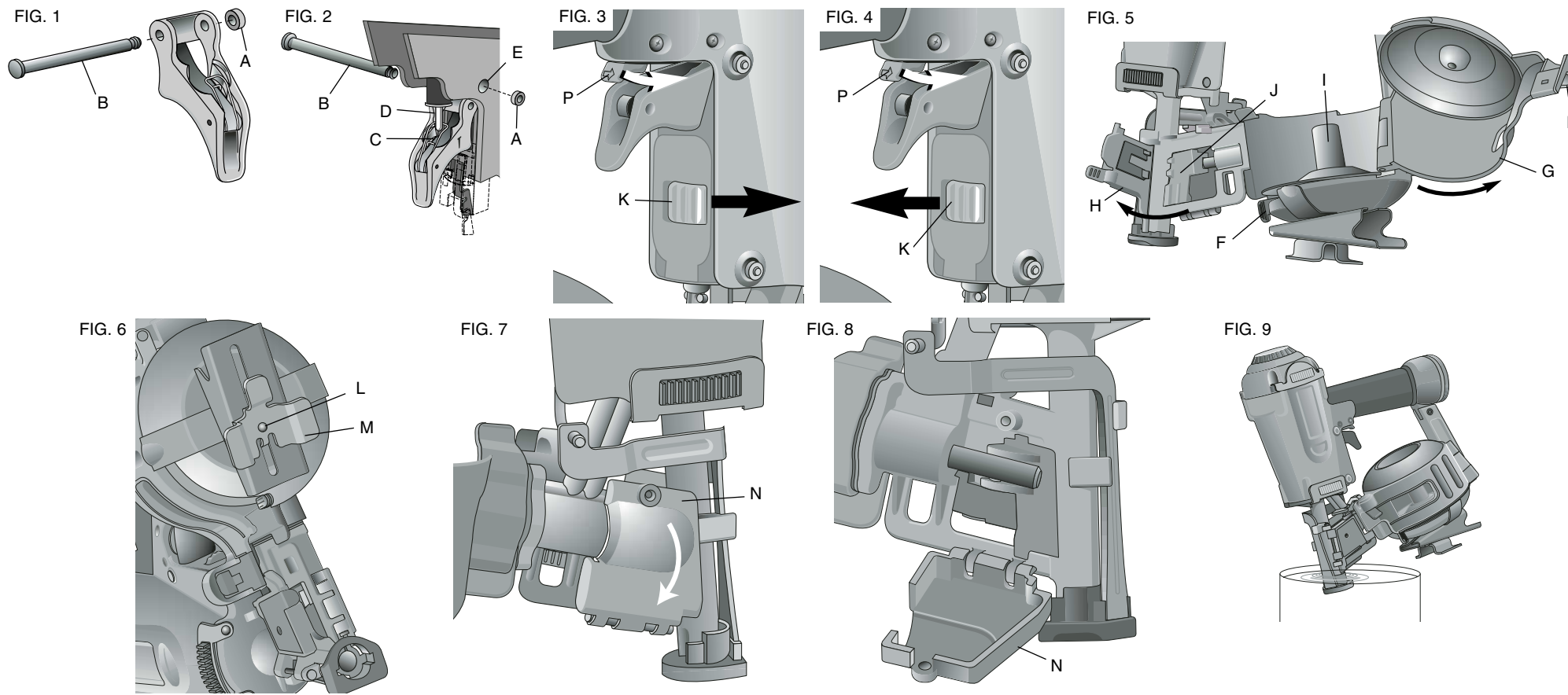

ASSEMBLY

CAUTION: Lock off trigger, disconnect air line from tool and remove fasteners from canister before making adjustments.

Trigger

In accordance with the ANSI Standard SNT-101-2002, the DeWALT Nailers are assembled with a bump action trigger. However, a sequential action trigger kit is included and attached to the tool. For a replacement trigger contact your authorized service center or call 1-800-4-DeWALT. The **gray trigger** with / imprinted on the side, (Cat.# D510022 kit) is the single sequential action trigger and causes the tool to operate in this mode.

The **black trigger** with // imprinted on the side, (Cat.# D510020 kit) is the bump action trigger and permits the tool to be actuated in this manner.

For defining the use of the **sequential action trigger** and **bump action trigger**, see the **Actuating Tool** section of this manual.

TRIGGER REMOVAL (FIG. 1)

1. Lock off trigger.
2. Remove air from the tool.
3. Remove rubber grommet (A) from end of dowel pin (B).
4. Remove dowel pin.
5. Remove trigger assembly from trigger cavity under the handle of the tool housing.

TRIGGER INSTALLATION (FIG. 2)

1. Select either the sequential or bump trigger to be installed on the tool. Both triggers are included in the tool packaging.
2. Insert the trigger subassembly into trigger cavity.
3. Ensure that trigger spring (C) is placed around the trigger valve stem (D).
4. Align the holes of the trigger with the housing holes (E), then insert the dowel pin (B) through the entire assembly as shown.
5. Push the rubber grommet (A) onto the end of the dowel pin as shown.

OPERATION

Preparing the Tool

1. Read **Safety Instruction** section of this manual.
2. **LUBRICATE TOOL**
 - a. Use DeWALT Pneumatic Tool Oil or a non-detergent S.A.E. 20 weight oil. DO NOT use detergent oil or additives as they will damage O-rings and rubber parts.
 - b. Use a Filter and Regulator when possible.
 - c. Add 5 to 7 drops of oil in the air fitting a least twice a day.
3. Wear eye and ear protection.
4. Ensure canister is empty of all fasteners.
5. Check for smooth and proper operation of contact trip. Do not use tool if assembly is not functioning properly. NEVER tamper with the contact trip. NEVER use a tool that has the contact trip restrained in the actuated position.
6. **CHECK AIR SUPPLY:** Ensure air pressure does not exceed recommended operating limits; 70 to 120 psi, (4.9 to 8.3 bar, 5 to 8.5 kg/cm²).
7. Keep tool pointed away from yourself and others.
8. Lock off trigger.
9. Connect air hose.
10. Check for audible leaks around valves and gaskets. Never use a tool that leaks or has damaged parts.

Using the Lock-off (Figures 3, 4)

WARNING: Always wear eye and ear protection when operating tool.

Each DeWALT nailer is equipped with a trigger lock-off switch (P) which when rotated to the right, prevents the tool from actuating. When the switch is centered, the tool will be fully operational. The trigger should always be locked off whenever any adjustments are made or when tool is not in use.

Loading the Tool (Fig. 5)

CAUTION: Keep tool pointed in a safe direction when loading nails.

CAUTION: Never load nails with the contact trip or trigger activated.

1. Lock OFF trigger.
2. Disconnect the air supply from the tool.
3. Pull the canister latch (R) to open the canister door (G).
4. Place your finger under the nail guide door (H) and pull to open the door.
5. Rotate the nail platform adjustment lever (F) to properly accommodate the nail length being used. There are three different positions. The lowest position is used for 1-1/2" to 1-3/4" (38 - 45 mm) nails, the center position is used for 1" to 1-1/2" (25 - 38 mm) nails and the highest position is used for 3/4" to 7/8" (19 - 25 mm) nails.
6. Place the nail coil on spindle (I) in canister.
7. Uncoil enough nails (approximately 3") to reach the nose of the tool.
8. Insert the first nail into the nose and the second nail between the two rails of the feed pawl (J).

NOTE: Be careful not to deform the coil of nails during the loading process. Otherwise, the nail guide door will not close and the nails might not feed consistently.

9. Close the nail guide door (H) completely.
10. Close the canister door (G) completely by engaging the canister latch (R) with your fingers and locking the canister closed.

Actuating Tool

WARNING: Always wear eye and ear protection when operating tool.

The tool can be actuated using one of two modes: single sequential action trigger mode and bump action trigger mode. The trigger installed on the tool as described in the **Trigger** section of this manual determines the mode of operation.

SEQUENTIAL ACTION TRIGGER - / (GRAY)

The sequential action trigger's intended use is for intermittent nailing where very careful and accurate placement is desired.

To operate the nailer in sequential action mode:

1. Depress the contact trip firmly against the work surface.
2. Depress the trigger.

CAUTION: A nail will fire each time the trigger is depressed as long as the contact trip remains depressed.

BUMP ACTION TRIGGER - // (BLACK)

The bump action trigger's intended use is for rapid nailing on flat, stationary surfaces.

Using the bump action trigger, two methods are available: **place actuation** and **bump actuation**.

To operate the tool using the **PLACE ACTUATION** method:

1. Depress the contact trip against the work surface.
2. Depress the trigger.

To operate the tool using the **BUMP ACTUATION** method:

1. Depress the trigger.
2. Push the contact trip against the work surface. As long as the trigger is depressed, the tool will fire a nail every time the contact trip is depressed. This allows the user to drive multiple nails in sequence.

CAUTION: Do not keep trigger depressed when tool is not in use. Keep the lock-off switch rotated to the right (OFF) when the tool is not in use.

Adjusting Depth (Figures 3, 4)

The depth that the fastener is driven can be adjusted using the depth adjustment next to the trigger of the tool.

WARNING: To reduce risk of serious injury from accidental actuation when attempting to adjust depth, ALWAYS:

- Lock OFF trigger.
- Disconnect air supply.
- Avoid contact with trigger during adjustments.

1. To drive the nail shallower, rotate the depth setting wheel (K) to the right (Fig. 3).
2. To drive a nail deeper, rotate the depth setting wheel (K) to the left (Fig. 4).

Shingle Gauge Adjustment (Fig. 6)

1. Lock off trigger.
2. Disconnect air supply.
3. Loosen the screw (L) with the Allen key provided. Move the gauge (M) up or down to attain desired position.
4. Tighten the screw.

Clearing a Jammed Nail (Fig. 5)

If a nail becomes jammed in the nosepiece, keep the tool pointed away from you and follow these instructions to clear:

1. Lock OFF trigger.
2. Disconnect the air supply from the tool.
3. Open the canister door (G).
4. Open the nail guide door (H).
5. Remove the jammed nail.
6. Correct any deformation that may have occurred to the nail coil.

NOTE: Should nails continue to jam frequently in nosepiece, have tool serviced by an authorized DeWALT service center.

Cold Weather Operation

When operating tools at temperatures below freezing:

1. Make sure compressor tanks have been properly drained prior to use.
2. Keep tool as warm as possible prior to use.
3. Make certain all fasteners have been removed from canister.
4. Put 5 to 10 drops of DeWALT Pneumatic Tool Oil in the air inlet.
5. Lower air pressure to 80 psi or less.
6. Reconnect air and load nails into canister.
7. Actuate the tool 5 or 6 times into scrap lumber to lubricate O-rings.
8. Turn pressure up to operating level (not to exceed 120 psi) and use tool as normal.
9. Re-lubricate at least once daily.
10. Always drain the compressor tanks at least once a day.

Hot Weather Operation

Tool should operate normally. However, keep tool out of direct sunlight as excessive heat can deteriorate bumpers, O-rings and other rubber parts resulting in increased maintenance.

MAINTENANCE (Figures 7, 8, 9)

Daily Maintenance Chart

ACTION	Lubricate tool with 5-7 drops of DeWALT Pneumatic Tool Oil.
WHY	Prevents failure of O-rings.
HOW	Insert drops into air fitting on end cap of tool.
ACTION	Drain compressor tanks and hoses daily.
WHY	Prevents accumulation of moisture in compressor and nailer.
HOW	Open petcocks or other drain valves on compressor tanks. Allow any accumulated water to drain from hoses.
ACTION	Clean contact trip.
WHY	Permits smooth operation of contact trip.
HOW	Dip the front end of the tool into solvent allowing the dust and dirt to dissolve (Fig. 9). Dry off nailer before use. NOTE: Only use kerosene, #2 fuel oil, or diesel fuel as a solvent. NEVER use gasoline, this will damage the O-rings. DO NOT dip the tool beyond the feed piston.
ACTION	Clean canister.
WHY	Permits smooth operation of tool and allows nails to consistently move into the feeder section of the tool.
HOW	Blow clean with compressor air.
ACTION	Clean feed piston area.
WHY	Permits smooth operation of feed pawl.
HOW	Open feed piston cover (N) as shown in Figures 7 and 8. Blow clean with compressor air.
ACTION	Before each use, check to insure all screws, nuts and fasteners are tight and undamaged.
WHY	Prevents jams, leaks and premature failure of tool parts.
HOW	Tighten loose screws or other fasteners using the appropriate allen wrench or screwdriver.

Repairs

To assure product SAFETY and RELIABILITY, repairs, maintenance and adjustment should be performed by authorized service centers or other qualified service personnel, always using identical replacement parts. Refer to the Troubleshooting Guide at the end of this section.

Accessories

Recommended accessories for use with your tool are available for purchase from your local dealer or authorized service center. If you need assistance in locating any accessory for your tool, contact: DeWALT Industrial Tool Co., 701 East Joppa Road, Baltimore, MD 21286 (1-800-4-DEWALT).

WARNING: Only use accessories recommended by DeWALT. The use of any other accessory not recommended for use with this tool could be hazardous.

Three Year Limited Warranty

DeWALT will repair, without charge, any defects due to faulty materials or workmanship for three years from the date of purchase. This warranty does not cover part failure due to normal wear or tool abuse. For further detail of warranty coverage and warranty repair information, visit www.dewalt.com or call 1-800-4-DeWALT (1-800-433-9258). This warranty does not apply to accessories or damage caused where repairs have been made or attempted by others. This warranty gives you specific legal rights and you may have other rights which vary in certain states or provinces.

In addition to the warranty, DeWALT tools are covered by our:

1 YEAR FREE SERVICE

DeWALT will maintain the tool and replace worn parts caused by normal use, for free, any time during the first year after purchase. Nailer wear items, such as O-rings and driver blades, are not covered.

90 DAY MONEY BACK GUARANTEE

If you are not completely satisfied with the performance of your DeWALT Power Tool, Laser, or Nailer for any reason, you can return it within 90 days from the date of purchase with a receipt for a full refund – no questions asked.

FREE WARNING LABEL REPLACEMENT: If your warning labels (Fig. 10) become illegible or are missing, call 1-800-4-DeWALT for a free replacement.

Français (suite)

lorsqu'on tente de régler la profondeur, on doit TOUJOURS :

- verrouiller la gâchette en position d'arrêt;
 - débrancher l'outil du circuit d'alimentation en air;
 - éviter tout contact avec la gâchette lors des réglages
- **Ne pas enfoncer des attaches au hasard dans les murs, les planchers ou toute autre surface de travail;** les attaches pourraient percer des fils sous tension, des tuyaux ou tout autre obstacle et causer ainsi des blessures. (fig. 7)
- **Rester vigilant en tout temps et faire preuve de jugement lorsqu'on utilise un outil électrique; ne pas utiliser l'outil lorsqu'on est fatigué ou sous l'influence de drogues, d'alcool ou de médicaments;** un moment d'inattention pourrait entraîner des blessures graves.

⚠ **AVERTISSEMENT :** L'utilisation de ce produit augmente les risques d'exposition à des produits chimiques qui, dans l'Etat de la Californie, sont reconnus comme étant susceptibles de causer le cancer, d'entraîner des malformations congénitales ou d'être nocifs pour le système reproductif. Éviter d'inhaler les vapeurs et les poussières environnantes. Se laver les mains après chaque utilisation.

AVANT D'UTILISER L'OUTIL, LIRE ATTENTIVEMENT ET COMPRENDRE TOUTES LES DIRECTIVES INDIQUÉES À LA SECTION « IMPORTANTES CONSIGNES DE SÉCURITÉ ».

ASSEMBLAGE

⚠ **MISE EN GARDE :** Verrouiller la gâchette en position d'arrêt et débrancher l'outil du circuit d'alimentation en air, puis retirer les attaches du boîtier avant d'effectuer un réglage.

Gâchette

Bien que, conformément à la norme ANSI SNT-101-2002, les cloueuses DeWALT sont assemblées au moyen d'une gâchette permettant un fonctionnement en mode saccadé, une gâchette pour un fonctionnement séquentiel est également fournie et fixée sur l'outil. Pour obtenir des gâchettes de rechange, communiquer avec le centre de service autorisé le plus près ou appeler DeWALT directement en composant le 1 800 433-9258.

La **gâchette grise** pour le mode de fonctionnement séquentiel simple comporte une étiquette « / » représentant un seul clou sur le côté (n° de catalogue D510022). Elle sert à actionner l'outil selon ce mode de fonctionnement.

La **gâchette noire** pour le mode de fonctionnement saccadé comporte une étiquette « // » représentant plusieurs clous sur le côté (n° de catalogue D510020). Elle sert à actionner l'outil selon ce mode de fonctionnement.

Les **modes de fonctionnement en mode saccadé** et en **mode séquentiel** sont définis à la section « Actionnement de l'outil » du présent guide.

RETRAIT DE LA GÂCHETTE (FIG. 1)

1. Verrouiller la gâchette en position d'arrêt.
2. Purger l'air de l'outil.
3. Enlever l'oeillet en caoutchouc (A) fixé à l'extrémité de la goupille (B).
4. Retirer la goupille.
5. Sortir l'ensemble de la gâchette de sa cavité située sous la poignée du logement de l'outil.

INSTALLATION DE LA GÂCHETTE (FIG. 2)

1. Sélectionner l'une des deux gâchettes fournies, soit celle pour le fonctionnement en mode séquentiel ou celle pour le fonctionnement en mode saccadé.
2. Insérer le sous-ensemble de la gâchette dans sa cavité.
3. S'assurer que le ressort de la gâchette (C) est placé autour de la tige de la soupape de la gâchette (D).
4. Aligner les trous de la gâchette avec ceux du logement (D), puis insérer la goupille (B) dans l'ensemble, tel qu'illustré.
5. Enfoncer l'oeillet en caoutchouc (A) sur l'extrémité de la goupille, tel qu'illustré.

FONCTIONNEMENT

Préparation de l'outil

1. Lire la section portant sur les consignes de sécurité du présent guide.
2. **LUBRIFIER L'OUTIL.** Pour ce faire,
 - a. utiliser l'huile pour outils pneumatiques DeWALT ou de l'huile de poids 20 de grade S.A.E. non-détergente. NE PAS utiliser d'huile détergente ou d'additifs afin de ne pas endommager les joints toriques et les pièces en caoutchouc;
 - b. dans la mesure du possible, utiliser un filtre et un régulateur;
 - c. appliquer de 5 à 7 gouttes d'huile dans le raccordement à air au moins deux fois par jour.
3. Porter des lunettes de protection et des protecteurs auditifs.
4. S'assurer que le boîtier ne contient aucune attache.
5. S'assurer que les éléments du déclencheur par contact fonctionnent bien; ne pas utiliser l'outil si ces éléments ne fonctionnent pas correctement. Ne JAMAIS modifier le déclencheur par contact. Ne JAMAIS utiliser l'outil lorsque le déclencheur par contact est verrouillé en position de marche.
6. **VÉRIFIER LE CIRCUIT D'ALIMENTATION EN AIR** afin de s'assurer que la pression d'air ne dépasse pas la limite recommandée, soit de 5 à 8,5 kg/cm² ou de 4,9 à 8,3 bar (de 70 à 120 lb/po²).
7. Ne jamais pointer l'outil en direction d'une autre personne ni vers soi.
8. S'assurer que la gâchette est verrouillée en position d'arrêt.
9. Raccorder le boyau d'air.
10. S'assurer qu'il n'existe aucune fuite audible autour des soupapes et des garnitures. Ne jamais utiliser un outil comportant des fuites ou des pièces endommagées.

Utilisation du bouton de verrouillage en position d'arrêt (fig. 3 et 4)

⚠ **AVERTISSEMENT :** Toujours porter des lunettes de protection et des protecteurs auditifs durant l'utilisation.

Chaque cloueuse DeWALT est munie d'un interrupteur à gâchette (P). Pour verrouiller l'outil en position d'arrêt, tourner l'interrupteur vers la droite; pour le mettre en marche, placer l'interrupteur au centre. La gâchette doit toujours être verrouillée en position d'arrêt lorsqu'on effectue un réglage ou après chaque utilisation.

Chargement de l'outil (fig. 5)

⚠ **MISE EN GARDE :** Garder l'outil pointé dans une direction sécuritaire durant le chargement des clous.

⚠ **MISE EN GARDE :** Ne jamais charger des clous lorsque le déclencheur ou la gâchette sont actionnés.

1. Verrouiller la gâchette en position d'arrêt.
2. Débrancher l'outil du circuit d'alimentation en air.
3. Tirer le verrou du boîtier (R) afin d'ouvrir la porte du boîtier (G).
4. Mettre le doigt sous la porte de guidage des clous (H) et tirer pour ouvrir la porte.
5. Tourner le levier de réglage de la plate-forme des clous (F) afin de pouvoir insérer les clous selon leur longueur. (Il y a trois positions différentes : la position inférieure est utilisée pour des clous de 38 à 45 mm (1-1/2 à 1-3/4 po) de longueur, la position centrale, pour des clous de 25 à 38 mm (1 à 1-1/2 po) et la position supérieure, pour ceux de 19 à 25 mm (3/4 à 7/8 po).
6. Placer la bobine de clous sur la tige (I) située dans le boîtier.
7. Dérouler suffisamment de clous (environ 76 mm ou 3 po) pour atteindre l'embout de l'outil.
8. Introduire le premier clou dans l'embout et le deuxième clou, entre les deux rails du cliquet d'alimentation (J).

REMARQUE : Prendre soin de ne pas déformer la bobine de clous durant le processus de chargement. Sinon, l'utilisateur ne pourra pas fermer la porte de guidage des clous et alimenter uniformément les clous.

9. Fermer complètement la porte de guidage des clous (H).
10. Fermer complètement la porte du boîtier (G) en enclenchant son verrou (R) avec les doigts et en verrouillant le boîtier en position fermée.

Actionnement de l'outil

⚠ **AVERTISSEMENT :** Toujours porter des lunettes de protection et des protecteurs auditifs durant l'utilisation.

L'outil peut être actionné selon deux modes de fonctionnement : séquentiel simple et saccadé. On sélectionne le mode voulu au moyen de la gâchette installée sur l'outil, tel que décrit à la section « Gâchette » du présent guide.

MODE DE FONCTIONNEMENT SÉQUENTIEL / (GÂCHETTE GRISE)

On sélectionne ce mode lorsqu'on veut placer soigneusement les clous par intermittence à des endroits très précis.

Pour enfoncer un clou selon ce mode, on doit :

1. appuyer fermement le déclencheur par contact contre la surface de travail, puis
2. enfoncer la gâchette.

⚠ **MISE EN GARDE :** Chaque fois qu'on enfonce un clou, on doit appuyer sur la gâchette et maintenir le déclencheur par contact enfoncé.

MODE DE FONCTIONNEMENT SACCADÉ // (GÂCHETTE NOIRE)

On sélectionne ce mode pour enfoncer rapidement des clous dans une surface plane et fixe. Dans ce cas-ci, on peut utiliser l'outil selon deux modes, soit le **mode par contact** ou le **mode saccadé**.

Pour enfoncer un clou selon le mode par contact, on doit :

1. appuyer le déclencheur par contact contre la surface de travail, et
2. enfoncer la gâchette.

Pour enfoncer un clou selon le mode saccadé, on doit :

1. enfoncer la gâchette, et
2. appuyer le déclencheur par contact contre la surface de travail, Tant que la gâchette est enfoncée, l'outil éjectera un clou chaque fois qu'on appuie sur le déclencheur par contact, permettant à l'utilisateur d'enfoncer plusieurs clous les uns à la suite des autres.

⚠ **MISE EN GARDE :** Lorsqu'on n'utilise pas l'outil, relâcher la gâchette et déplacer l'interrupteur de verrouillage en position d'arrêt vers la droite (OFF).

Réglage de profondeur (fig. 3 et 4)

On peut régler la profondeur d'enfoncement au moyen du bouton de réglage de profondeur située près de la gâchette, sur le côté de l'outil.

⚠ **AVERTISSEMENT :** Afin de réduire les risques de blessure grave causée par le démarrage accidentel de l'outil lorsqu'on tente de régler la profondeur, on doit TOUJOURS :

- verrouiller la gâchette en position d'arrêt;
 - débrancher l'outil du circuit d'alimentation en air;
 - éviter tout contact avec la gâchette lors des réglages.
1. Pour réduire la profondeur, tourner le bouton de réglage de profondeur (K) vers la droite (fig. 3).
 2. Pour augmenter la profondeur, tourner le bouton de réglage de profondeur (K) vers la gauche (fig. 4).

Réglage de la jauge des bardeaux (fig. 6)

1. Verrouiller la gâchette en position d'arrêt.
2. Débrancher l'outil du circuit d'alimentation en air.
3. Desserrer la vis (L) au moyen de la clé Allen fournie, puis déplacer la jauge (M) vers le haut ou vers le bas afin d'atteindre la position voulue
4. Resserrer la vis.

Désenrayage des clous coincés (fig. 5)

Pour dégager un clou qui est resté coincé dans l'embout de l'outil, on doit pointer ce dernier dans la direction opposée et procéder comme suit :

1. verrouiller la gâchette en position d'arrêt;
2. débrancher l'outil du circuit d'alimentation en air;
3. ouvrir la porte du boîtier (G);
4. ouvrir la porte de guidage des clous (H);
5. retirer le clou coincé;
6. corriger la bobine déformée, s'il y a lieu.

REMARQUE : Si le problème persiste, apporter l'outil à un centre de service DeWALT autorisé afin de le faire réparer.

Fonctionnement par temps froid

1. Avant d'utiliser l'outil à des températures de gel, on doit :
 2. s'assurer que les réservoirs du compresseur sont complètement purgés;
 3. réchauffer l'outil autant que possible;
 4. s'assurer que le boîtier ne contient aucune attache;
 5. appliquer de 5 à 10 gouttes d'huile pour outils pneumatiques DeWALT dans l'entrée d'air;
 6. réduire la pression d'air à 5,6 kg/cm² (80 lb/po² ou 5,5 bar) ou moins;
 7. raccorder de nouveau le circuit d'alimentation en air et remplir le boîtier de clous;
 8. actionner l'outil de 5 à 6 fois en l'appuyant contre la surface d'une pièce en bois et en tirant sur la gâchette afin de lubrifier les joints toriques;
 9. hausser la pression jusqu'à ce qu'elle atteigne la limite recommandée (soit une pression égale ou inférieure à 8,5 kg/cm² (120 lb/po² ou 8,3 bar) et se servir de l'outil de la manière habituelle;
 10. lubrifier l'outil au moins une fois par jour;
 11. s'assurer de toujours purger les réservoirs du compresseur au moins une fois par jour.

Fonctionnement par temps chaud

Bien que l'outil devrait fonctionner correctement par temps chaud, on doit tout de même le protéger contre les rayons directs du soleil, car la chaleur excessive pourrait endommager les butées, les joints toriques ou toute autre pièce en caoutchouc et augmenter ainsi le nombre d'opérations d'entretien requis.

ENTRETIEN (Figures 7, 8, 9)

Fiche d'entretien quotidien

OPÉRATION Lubrifier l'outil en appliquant de 5 à 7 gouttes d'huile pour outils pneumatiques DeWALT.

POURQUOI Prévenir tout dommage aux joints toriques.

COMMENT Verser les gouttes dans le raccordement à air situé sur le capuchon supérieur de l'outil.

OPÉRATION Purger quotidiennement les réservoirs du compresseur et les boyaux.

POURQUOI Prévenir toute accumulation d'humidité dans le compresseur et la cloueuse.

COMMENT Ouvrir les robinets de purge des réservoirs et laisser toute l'eau s'écouler des boyaux.

OPÉRATION Nettoyer le déclencheur par contact.

POURQUOI Assurer le bon fonctionnement du déclencheur.

COMMENT Immerger l'extrémité avant de l'outil dans un solvant afin de dissoudre la poussière et la saleté (fig. 9); sécher l'outil avant de l'utiliser. **REMARQUE :** Utiliser uniquement du kérosène, du mazout n° 2, ou du carburant diesel. **NE JAMAIS** utiliser de l'essence afin d'éviter d'endommager les joints toriques. **NE PAS** immerger l'outil au-delà du piston d'alimentation.

OPÉRATION Nettoyer le boîtier.

POURQUOI Assurer le bon fonctionnement de l'outil afin de permettre aux clous de se déplacer uniformément dans la section d'alimentation de l'outil.

COMMENT Nettoyer au moyen d'un jet d'air comprimé.

OPÉRATION Nettoyer la zone du piston d'alimentation.

POURQUOI Assurer le bon fonctionnement du cliquet d'alimentation.

COMMENT Ouvrir le couvercle du piston d'alimentation (N), tel qu'illustré aux figures 7 et 8. Nettoyer au moyen d'un jet d'air comprimé.

OPÉRATION Avant chaque utilisation, s'assurer que les vis, les écrous et les attaches sont bien serrés et en bon état.

POURQUOI Prévenir le blocage des attaches, les fuites et la défaillance prématurée des pièces.

COMMENT Serrer les vis et les attaches au moyen d'une clé Allen ou d'un tournevis approprié, s'il y a lieu.

Réparations

Pour assurer la **SÉCURITÉ** et la **FIABILITÉ** de cet outil, toutes les opérations de réparation, d'entretien et de réglage doivent être effectuées dans un centre de service autorisé ou par du personnel qualifié; on ne doit utiliser que des pièces de rechange identiques. Consulter le « Guide de dépannage » à la fin de cette section.

Accessoires

Les accessoires recommandés pour chaque outil sont offerts chez les dépositaires locaux ou dans les centres de service autorisés. Pour obtenir plus d'information sur les accessoires, communiquer avec DeWALT Industrial Tool Co., 701 East Joppa Road, Baltimore, MD 21286, aux États-Unis ou composer le 1 800 433-9258.

⚠ **AVERTISSEMENT :** N'utiliser que les accessoires recommandés par DeWALT. L'usage d'un accessoire non recommandé avec cet outil pourrait présenter un danger.

Garantie limité de trois ans

DeWALT réparera, sans frais, tout produit défectueux causé par un défaut de matériel ou de fabrication pour une période de trois ans à compter de la date d'achat. La présente garantie ne couvre pas les pièces dont la défectuosité a été causée par une usure normale ou l'usage abusif de l'outil. Pour obtenir de plus amples renseignements sur les pièces ou les réparations couvertes par la présente garantie, visiter le site www.dewalt.com ou composer le 1 800 433-9258 (1 800 4-DeWALT). Cette garantie ne s'applique pas aux accessoires et ne vise pas les dommages causés par des réparations effectuées par un tiers. Cette garantie confère des droits légaux particuliers à l'acheteur, mais celui-ci pourrait aussi bénéficier d'autres droits variant d'un état ou d'une province à l'autre.

En plus de la présente garantie, les outils DeWALT sont couverts par notre :

CONTRAT D'ENTRETIEN GRATUIT D'UN AN

DeWALT entretiendra l'outil et remplacera les pièces usées au cours d'une utilisation normale et ce, gratuitement, pendant une période d'un an à compter de la date d'achat (à l'exception des articles de la cloueuse susceptibles de s'user rapidement, comme les joints toriques et les lames de l'enfonceur), et la

GARANTIE DE REMBOURSEMENT DE 90 JOURS

Si l'acheteur n'est pas entièrement satisfait, pour quelque raison que ce soit, du rendement de l'outil électrique, du laser ou de la cloueuse DeWALT, celui-ci peut le retourner, accompagné d'un reçu, dans les 90 jours à compter de la date d'achat pour obtenir un remboursement intégral, sans aucun problème.

REMPLACEMENT GRATUIT DE L'ÉTIQUETTE D'AVERTISSEMENT : en cas de perte des étiquettes d'avertissement (fig. 10) ou de dommages à ces dernières, composer le 1 800 433-9258 afin d'en obtenir de nouvelles sans frais.

Versión en español sigue

configurada de modo que los clavos queden insertados en el material y que no atraviesen completamente el material. (Fig. 5)

- **AJUSTE DE PROFUNDIDAD:** Para reducir el riesgo de lesiones graves producidas por la activación accidental mientras se intenta ajustar la profundidad, SIEMPRE:
 - Bloquee el gatillo en OFF.
 - Desconecte el aire.
 - Evite el contacto con el gatillo durante los ajustes.
- **No inserte los clavos a paredes, pisos u otras áreas de trabajo sin antes asegurarse que es seguro.** Los clavos que se insertan en cables eléctricos cargados, las instalaciones de agua u otros tipos de obstrucciones pueden resultar en lesiones. (Fig. 7)
- **Manténgase alerta, mire lo que hace y use su sentido común cuando opere una máquina herramienta. No use la herramienta si está cansado o bajo la influencia de drogas, alcohol o medicamentos.** Basta sólo un momento de distracción para sufrir una lesión corporal grave cuando se operan máquinas herramienta.

▲ **ADVERTENCIA:** El uso de este producto lo expondrá a químicos que en el estado de California se sabe causan cáncer, defectos congénitos y otros daños reproductivos. Evite inhalar gases y polvo y lávese las manos luego de usarlo.

ANTES DE OPERAR ESTA HERRAMIENTA, LEA DETENIDAMENTE Y COMPRENDA TODAS LAS INSTRUCCIONES EN LA SECCIÓN "INSTRUCCIONES IMPORTANTES DE SEGURIDAD".

ENSAMBLAJE

▲ **PRECAUCIÓN:** Bloquee el gatillo en off, desconecte la línea de aire de la herramienta y quite los clavos del recipiente antes de realizar ajustes.

Gatillo

En cumplimiento con la norma ANSI SNT-101-2002, las clavadoras DeWALT vienen ensambladas con un gatillo de tope. Sin embargo, viene un kit de gatillo de acción secuencial incluido y sujeto a la herramienta. Para obtener un gatillo de repuesto, contacte a su centro de servicio autorizado o llame al 1-800-4-DEWALT.

El **gatillo gris** que tiene / impreso en el costado. (No. Cat. D510022 kit) es el gatillo de acción secuencial y hace que la herramienta opere en esta modalidad.

El **gatillo negro** que tiene // impreso en el costado. (No. Cat. D510020 kit) es el gatillo de tope y permite que la herramienta sea activada de esta manera.

Para una definición del uso del **gatillo de acción secuencial** y **gatillo de tope**, vea la sección de "activación de la herramienta" de este manual.

DESINSTALACIÓN DEL GATILLO (FIG. 1)

1. Bloquee el gatillo en off.
2. Quitele el aire a la herramienta.
3. Quite la arandela de goma (A) del extremo de la espiga (B).
4. Quite la espiga.
5. Quite la unidad de gatillo de la cavidad para el gatillo que se encuentra debajo del mango de la caja protectora de la herramienta.

INSTALACIÓN DEL GATILLO (FIG. 2)

1. Seleccione el gatillo ya sea secuencial o de tope para instalarlo en la herramienta. Ambos gatillos vienen incluidos en el paquete de la herramienta.
2. Inserte la subunidad del gatillo en la cavidad del gatillo.
3. Asegure que el resorte del gatillo (C) esté puesto alrededor del vástago de la válvula del gatillo (D).
4. Alinee los orificios del gatillo con los orificios de la caja protectora (E), luego inserte la espiga (B) por la unidad entera, como aparece ilustrado.
5. Empuje la arandela de goma (A) en el extremo de la espiga como aparece ilustrado.

OPERACIÓN

Preparación de la herramienta

1. Lea la sección de instrucciones de seguridad de este manual.
2. **LUBRIQUE LA HERRAMIENTA**
 - a. Use aceite DeWALT para herramientas neumáticas o un aceite sin detergente de viscosidad S.A.E. 20. NO use aceite detergente o aditivos ya que dañarán los anillos tóricos y otras piezas de goma.
 - b. Use un filtro y regulador cuando sea posible.
 - c. Agregue 5 a 7 gotas de aceite en la instalación del aire al menos dos veces diarias.
3. Use protección ocular y auditiva.
4. Asegure que el recipiente esté vacío de todos los clavos.
5. Verifique que el activador por contacto funcione debida y suavemente. No use la herramienta si la unidad no está funcionando debidamente. NUNCA altere el activador por contacto. NUNCA use una herramienta si tiene el activador por contacto retenido en la posición de activación.
6. **REVISE EL ABASTECIMIENTO DE AIRE:** Asegure que la presión de aire no sobrepase los límites de operación recomendados; 70 a 120 psi, (4,9 a 8,3 bar, 5 a 8,5 kg/cm²).
7. Mantenga la herramienta apuntada en dirección contraria a usted y de otros.
8. Bloquee el gatillo en off.
9. Conecte la manguera del aire.
10. Revise para ver si tiene fugas audibles alrededor de las válvulas y juntas. Nunca use una herramienta que tenga fugas o piezas dañadas.

Utilización del bloqueo en off (Figuras 3, 4)

▲ **ADVERTENCIA:** Siempre use protección ocular y auditiva cuando opere una herramienta. Cada clavadora DeWALT viene equipada con un conmutador de bloqueo del gatillo en OFF (P) el cual, al ser girado a la derecha, previene que la herramienta se active. Cuando el conmutador esté centrado, la herramienta estará lista para ser operada. El gatillo deberá siempre ser bloqueado en OFF siempre que se hagan ajustes o cuando la herramienta no esté en uso.

Cargado de la herramienta (Fig. 5)

▲ **PRECAUCIÓN:** Mantenga la herramienta apuntada en una dirección segura cuando cargue los clavos.

▲ **PRECAUCIÓN:** Nunca cargue los clavos si el activador por contacto o el gatillo están activados.

1. Bloquee el gatillo en OFF.
2. Desconecte el abastecimiento de aire de la herramienta.
3. Tire del pestillo del recipiente (R) para abrir la puerta del recipiente (G).
4. Ponga el dedo debajo de la puerta de guía de los clavos (H) y tire de ella para abrirla.
5. Gire la palanca de ajuste de la plataforma de clavos (F) para acomodar debidamente el largo de clavos que se está utilizando. Existen tres posiciones diferentes. La posición de más abajo se usa para clavos de 1-1/2 a 1-3/4 pulg. (38 - 45 mm), la posición del medio se usa para clavos de 1 a 1-1/2 pulg. (25 - 38 mm) y la posición de más arriba se usa para clavos de 3/4 a 7/8 pulg. (19 - 25 mm).
6. Ponga el rollo de clavos en el eje (I) dentro del recipiente.
7. Desenrolle suficientes clavos (aproximadamente 80 mm ó 3 pulg.) como para alcanzar la tobera de la herramienta.
8. Inserte el primer clavo a la tobera y el segundo clavo entre los dos rieles del trinquete de alimentación (J).

NOTA: Tenga cuidado de no deformar el rollo de clavos durante el proceso de carga. Sino, la puerta de guía de los clavos no cerrará y puede que los clavos no sean alimentados en forma consistente.

9. Cierre completamente la puerta de guía de los clavos (H).
10. Enganche el pestillo del recipiente (R); con los dedos corra el pestillo para cerrar la puerta del recipiente (G) completamente.

Activación de la herramienta

▲ **ADVERTENCIA:** Use siempre protección ocular y auditiva cuando opere la herramienta. La herramienta puede ser activada utilizando una de dos modalidades: la modalidad del gatillo de acción secuencial y la modalidad del gatillo de tope. El gatillo que viene instalado en la herramienta como se describe en la sección **Gatillo** de este manual determina la modalidad de operación.

GATILLO DE ACCIÓN SECUENCIAL - / (GRIS)

El gatillo de acción secuencial fue diseñado para clavado intermitente cuando se desee una colocación cuidadosa y precisa.

Para operar la clavadora en modalidad de acción secuencial:

1. Presione el activador por contacto firmemente contra la superficie de trabajo.
2. Presione el gatillo.

▲ **PRECAUCIÓN:** Se disparará un clavo cada vez que el gatillo sea presionado, mientras se mantenga presionado el activador por contacto.

GATILLO DE TOPE - // (NEGRO)

El gatillo de tope fue diseñado para clavado rápido sobre superficies planas y estacionarias. Cuando use el gatillo de tope habrán dos métodos disponibles: **activación por posición** y **activación por tope**.

Para operar la herramienta con el método de ACTIVACIÓN POR POSICIÓN:

1. Presione el activador por contacto contra la superficie de trabajo.
2. Presione el gatillo.

Para operar la herramienta con el método de ACTIVACIÓN POR TOPE:

1. Presione el gatillo.
2. Empuje el activador por contacto contra la superficie de trabajo. Mientras el gatillo sea presionado, la herramienta disparará un clavo cada vez que se presione el activador por contacto. Esto permite al usuario clavar clavos múltiples en secuencia.

▲ **PRECAUCIÓN:** No mantenga presionado el gatillo cuando la herramienta no esté en uso. Mantenga el conmutador de bloqueo en off girado a la derecha (APAGADO) cuando la herramienta no esté en uso.

Ajuste de profundidad (Figuras 3, 4)

La profundidad a la cual queda insertado el clavo puede ser regulada con el dispositivo de ajuste de profundidad que se encuentra a un costado del gatillo de la herramienta.

▲ **ADVERTENCIA:** Para reducir el riesgo de lesiones graves causadas por la activación accidental de la herramienta mientras se intenta ajustar la profundidad, SIEMPRE:

- Bloquee el gatillo en OFF.
- Desconecte la toma de aire.
- Evite el contacto con el gatillo durante estos ajustes.

1. Para insertar el clavo a menor profundidad, gire el disco de ajuste de profundidad (K) a la derecha (Fig. 3).
2. Para insertar un clavo a mayor profundidad, gire el disco de ajuste de profundidad (K) a la izquierda (Fig. 4).

Ajuste del medidor de tejas (Fig. 6)

1. Bloquee el gatillo en OFF.
2. Desconecte la toma de aire.
3. Afloje el tornillo (L) con la llave Allen incluida. Deslice el medidor (M) hacia arriba o hacia abajo para obtener la posición deseada.
4. Ajuste el tornillo.

Despejado de un clavo atascado (Fig. 5)

Si se atora un clavo en la tobera, mantenga la herramienta apuntada en dirección contraria a usted y siga estas instrucciones para despejarlo:

1. Bloquee el gatillo en OFF.
2. Desconecte la toma de aire de la herramienta.
3. Abra la puerta del recipiente (G).
4. Abra la puerta de la guía de clavos (H).
5. Saque el clavo atorado.
6. Corrija cualquier deformación que pudiera haber ocurrido en el rollo de clavos.

NOTA: Si se siguiera atorando clavos en forma frecuente en la tobera, lleve la herramienta a un centro de servicio autorizado DeWALT para que la reparen.

Operación en climas fríos

Cuando opere herramientas en temperaturas bajo cero:

1. Asegúrese que los tanques del compresor hayan sido debidamente drenados antes de ser usados.
2. Mantenga la herramienta a la temperatura más cálida posible antes de usarla.
3. Asegúrese que todos los clavos hayan sido sacados del recipiente.
4. Ponga 5 a 10 gotas de aceite DeWALT para herramientas neumáticas en la entrada de aire.
5. Baje la presión del aire a 80 psi (5,5 bar ó 36,3 kg/cm²) o menos.
6. Vuelva a conectar el aire y cargue los clavos en el recipiente.
7. Active la herramienta 5 ó 6 veces usando madera de desecho para lubricar los anillos tóricos.
8. Aumente la presión al nivel de operación (no sobrepase los 120 psi ó 8,3 bar, 8,5 kg/cm²) y use la herramienta como de costumbre.
9. Vuelva a lubricarla al menos una vez por día.
10. Siempre drene los tanques del compresor al menos una vez por día.

Operación en climas cálidos

La herramienta debería operar como de costumbre. Sin embargo, mantenga la herramienta alejada de la luz directa del sol ya que el calor excesivo puede deteriorar los paragolpes, anillos tóricos y otras piezas de goma, lo cual resultaría en una mayor necesidad de mantenimiento.

MANTENIMIENTO (Figuras 7, 8, 9)

Cuadro de mantenimiento diario

ACCIÓN	Lubrique la herramienta con 5-7 gotas de aceite DeWALT para herramientas neumáticas.
POR QUÉ	Previene fallas en los anillos tóricos.
CÓMO	Inserte las gotas en la instalación de aire en el tapón terminal de la herramienta.
ACCIÓN	Drene los tanques del compresor y las mangueras a diario.
POR QUÉ	Previene la acumulación de humedad en el compresor y la clavadora.
CÓMO	Abra las llaves de escape u otras válvulas de drenaje en los tanques del compresor. Permita que cualquier agua acumulada sea drenada de las mangueras.
ACCIÓN	Limpie el activador por contacto.
POR QUÉ	Permite la operación sin problemas del activador por contacto.
CÓMO	Meta el extremo delantero de la herramienta al solvente, permitiendo así disolver el polvo y la tierra (Fig. 9). Seque la clavadora antes de usarla. NOTA: Use sólo kerosén, aceite pesado #2 o combustible diesel como solvente. NUNCA use gasolina; esto dañaría los anillos tóricos. NO sumerja la herramienta más allá del pistón de alimentación.
ACCIÓN	Limpie el recipiente.
POR QUÉ	Permite la operación sin problemas de la herramienta y permite que los clavos se muevan sistemáticamente a la sección de alimentación de la herramienta.
CÓMO	Limpie con el aire del compresor.
ACCIÓN	Limpie el área del pistón de alimentación.
POR QUÉ	Permite la operación sin problemas del trinquete de alimentación.
CÓMO	Abra la cubierta del pistón de alimentación (N) como se muestra en las Figuras 7 y 8. Limpie con el aire del compresor.
ACCIÓN	Antes de cada uso, revise para asegurar que todos los tornillos, tuercas y clavos estén ajustados y no dañados.
POR QUÉ	Previene atoramientos, fugas y la falla prematura de las piezas de la herramienta.
CÓMO	Ajuste los tornillos u otros sujetadores sueltos con la llave Allen o el atornillador adecuado.

Reparaciones

Toda reparación, todo mantenimiento y ajuste debería ser realizado por centros de servicio autorizados u otro personal de servicio calificado para asegurar la SEGURIDAD y FIABILIDAD del producto, utilizando siempre repuestos originales. Refiérase a la Guía de resolución de problemas al final de esta sección.

Accesorios

Podrá encontrar los accesorios recomendados para ser usados con su herramienta donde su distribuidor o centro de servicio autorizado local. Si necesita ayuda para ubicar cualquier accesorio para su herramienta, contacte a DeWALT Industrial Tool Co., 701 East Joppa Road, Baltimore, MD 21286 (1-800-4-DEWALT).

▲ **PRECAUCIÓN:** Use sólo los accesorios recomendados por DeWALT. El uso de cualquier otro accesorio no recomendado para ser usado con esta herramienta podría ser peligroso.

Garantía limitada por tres años

DeWALT reparará, sin cargo, cualquier falla que surja de defectos en el material o la fabricación del producto, por hasta tres años a contar de la fecha de compra. Esta garantía no cubre fallas de las piezas causadas por su desgaste normal o abuso a la herramienta. Para mayores detalles sobre la cobertura de la garantía e información acerca de reparaciones realizadas bajo garantía, visítenos en www.dewalt.com o llámenos al 1 800 433-9258 (1-800-4-DEWALT). Esta garantía no aplica a accesorios o a daños causados por reparaciones realizadas o intentadas por terceros. Esta garantía le otorga derechos legales específicos, además de los cuales puede tener otros dependiendo del estado o provincia en que se encuentre. Además de la garantía, las herramientas DeWALT están cubiertas por:

1 AÑO DE SERVICIO GRATUITO

DeWALT mantendrá la herramienta y reemplazará las piezas gastadas por su uso normal, sin cobro, en cualquier momento durante un año a contar de la fecha de compra. Las piezas gastadas de la clavadora, tales como anillos tóricos y hojas del impulsor, no están cubiertas.

GARANTÍA DE REEMBOLSO DE SU DINERO POR 90 DÍAS

Si no está completamente satisfecho con el desempeño de su máquina herramienta, láser o clavadora DeWALT, cualquiera sea el motivo, podrá devolverlo hasta 90 días de la fecha de compra con su recibo y obtener el reembolso completo de su dinero – sin necesidad de responder a ninguna pregunta.

REEMPLAZO GRATUITO DE ETIQUETAS DE ADVERTENCIA: Si sus etiquetas de advertencia (Fig. 10) se vuelven ilegibles o no las tiene, llame al 1-800-4-DEWALT para reemplazarlas gratuitamente.

Fig. 10

D51321 HEAVY DUTY COIL ROOFING NAILER 3/4" - 1 3/4" x .120" DIA. ROOFING NAILS
(19mm - 45mm x 3mm DIA.)

TYPE 1

WARNING READ AND UNDERSTAND TOOL LABELS AND MANUAL. FAILURE TO FOLLOW WARNINGS COULD RESULT IN DEATH OR SERIOUS INJURY. OPERATORS IN WORK AREA MUST WEAR ANSI Z87.1 SAFETY GLASSES WITH SIDE SHIELDS. KEEP FINGERS AWAY FROM TRIGGER WHEN NOT DRIVING FASTENERS TO AVOID ACCIDENTAL FIRING. CHOICE OF FIRING METHOD IS IMPORTANT. CHECK MANUAL FOR TRIGGERING OPTIONS. NEVER DISABLE TRIGGER. CONTACT TRIP OR LOCK-OFF DEVICE. USE LOCK-OFF WHEN TOOL IS NOT IN USE. ENSURE TRIGGER AND CONTACT TRIP OPERATE PROPERLY BEFORE USE. NEVER POINT TOOL AT YOURSELF OR OTHERS IN WORK AREA. NEVER USE OXYGEN OR OTHER BOTTLED GASES. EXPLOSION MAY OCCUR. DISCONNECT AIR BEFORE SERVICING THE TOOL, CLEARING JAMS, AND ADJUSTING DEPTH.

AVERTENCIA POR FAVOR LEA Y COMPRENDA LAS ETIQUETAS Y EL MANUAL DE LA HERRAMIENTA. EL NO CUMPLIR CON LAS ADVERTENCIAS, PODRÍA RESULTAR EN SERIAS LESIONES PERSONALES O LA MUERTE. LOS OPERARIOS Y DEMÁS PERSONAS EN EL ÁREA DE TRABAJO DEBERÁN LLEVAR ANTEOJOS DE SEGURIDAD ANSI Z87.1 DE PROTECCIÓN LATERAL. A FIN DE EVITAR EL DISPARO ACCIDENTAL, MANTENGA LOS DEDOS ALEJADOS DEL GATILLO CUANDO NO ESTÉ CLAVANDO. ES IMPORTANTE ESCOGER EL MÉTODO DE DISPARO. VERIFIQUE LAS Opciones QUE OFRCE EL MANUAL. JAMÁS DESHABILITE EL GATILLO. EL DISPARADOR POR CONTACTO NI EL DISPOSITIVO DE CIERRE. UTILICE EL DISPOSITIVO DE CIERRE CUANDO LA HERRAMIENTA NO SE ENCUENTRE EN USO. ASEGURESE QUE EL GATILLO Y EL DISPARADOR POR CONTACTO FUNCIONEN APROPIADAMENTE ANTES DE UTILIZAR LA HERRAMIENTA. LA HERRAMIENTA JAMÁS SE DEBERÁ APUNTA R HACIA UNO MISMO NI HACIA LAS DEMÁS PERSONAS EN EL ÁREA DE TRABAJO. JAMÁS UTILICE OXÍGENO NI DEMÁS GASES ENVASADOS QUE PUEDIEREN EXPLOTAR. DISCONECTE LA ALIMENTACIÓN DE AIRE ANTES DE REVISAR LA HERRAMIENTA, ANTES DE DESTRABAR LOS SUJETADORES O DE AJUSTAR LA PROFUNDIDAD.

AVERTISSEMENT À TITRE PRÉVENTIF, LIRE LE GUIDE.

DEWALT INDUSTRIAL TOOL CO., BALTIMORE, MD 21286 USA FOR SERVICE INFORMATION CALL 1-800-4-DEWALT www.DEWALT.com MADE IN TAIWAN

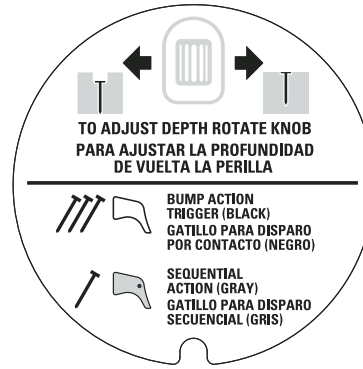

- Compressor will be sufficient for tools at all production rates.
Le compresseur peut actionner tout outil, quel que soit le taux de production.
El compresor será suficiente para las herramientas a todo índice de producción.
- Compressor will be sufficient at slow or moderate production rates, but may have difficulty at very rapid rates.
Le compresseur peut actionner des outils à des taux de production faibles ou modérés, mais peut avoir de la difficulté à des taux très élevés.
El compresor será suficiente a índices de producción lentos o moderados pero tendrá dificultad con índices demasiado rápidos.
- Compressor will be adequate only when tools are utilized at slow production rates. (punch-out or occasional use)
Le compresseur ne sera vraiment efficace que lorsque les outils sont utilisés à de faibles taux de production (p. ex., lors de travaux rapides ou occasionnels).
El compresor será adecuado sólo cuando las herramientas sean utilizadas a índices de producción lentos (perforación o uso ocasional).
- NR** Not Recommended
Taux non recommandés
No se recomienda

Portable Handcarry 3.2 - 4 CFM	5.5 HP Gas 2 HP Elec. 8 - 9 CFM	8 HP Gas 14 - 16 CFM	Industrial 23+ CFM
Petit outil portatif 5.4 - 6.8 CMM (3.2 - 4 CFM)	Outil à gaz (5.5 hp) Outil électrique (2 hp) 13.6 - 15.3 CMM (8 - 9 CFM)	Outil à gaz (8 hp) 23.8 - 27.2 CMM (14 - 16 CFM)	Outil industriel 39.1+ CMM (23+ CFM)
Portátil 5.4 - 6.8 CMM (3.2 - 4 CFM)	5.5 HP Gas 2 HP Elec. 13.6 - 15.3 CMM (8 - 9 CFM)	8 HP Gas 14 - 16 CFM	Industrial 39.1+ CMM (23+ CFM)

NAIL SPECIFICATIONS
D51321 COIL ROOFING NAILER

CARACTÉRISTIQUES DES CLOUS
D51321 CLOUEUSE À BOBINE POUR TOITURES

ESPECIFICACIONES DE LOS CLAVOS
D51321 CLAVADORA PARA TECHADO EN ROLLO

Nail Lengths	.75" - 1.75"
Longueur	20 - 40 mm (0,75 - 1,75 po.)
Largo de clavos	20 - 40 mm (0,75 - 1,75 pulg.)
Shank Diameters	.120
Diamètre de tige	3 mm (0,120 po.)
Diámetro del vástago	3 mm (0,120 pulg.)
Nail Coil Angle	15°
Angle de la bobine	15°
Ángulo del rollo de clavos	15°

NUMBER OF TOOLS CONNECTED TO COMPRESSOR
NOMBRE D'OUTILS RACCORDÉS AU COMPRESSEUR
NÚMERO DE HERRAMIENTAS CONECTADAS AL COMPRESOR

1				
2				
3				
4	NR			
5	NR			
6	NR	NR		
7	NR	NR		
8+	NR	NR		

TOOL SPECIFICATIONS
D51321 COIL ROOFING NAILER

CARACTÉRISTIQUES DE L'OUTIL
D51321 CLOUEUSE À BOBINE POUR TOITURES

ESPECIFICACIONES DE LA HERRAMIENTA
D51321 CLAVADORA PARA TECHADO EN ROLLO

Height / Hauteur / Altura	11.4" (289.6 mm)
Width / Largeur / Ancho	4.6" (118.1 mm)
Length / Longueur / Largo	10.6" (269.7 mm)
Weight / Poids / Peso	4.90 lbs. (2,22 kg)
Recommended Operating Pressure	70 - 120 psig (4.9 - 8.3 bar, 5 to 8.5 kg/cm ²)
Pression d'utilisation recommandée	de 5 à 8,5 kg/cm ² (70 à 120 lb/po ² ou 4,9 à 8,3 bar)
Presión de operación recomendada	70 - 120 psi (4,9 - 8,3 bar, 5 a 8,5 kg/cm ²)
Air Consumption per 100 cycles	4.15 scfm @ 100 psi
Consommation d'air par 100 cycles	4,15 scfm à 100 psi (0,12 scmm a 6,9 bar)
Consumo de aire por cada 100 ciclos	4,15 scfm a 100 psi (0,12 scmm a 6,9 bar)
Loading capacity	Up to 120 nails
Capacité de charge	Jusqu'à 120 clous
Capacidad de carga	Hasta 120 clavos

Troubleshooting Guide

MANY COMMON PROBLEMS CAN BE SOLVED EASILY BY UTILIZING THE CHART BELOW. FOR MORE SERIOUS OR PERSISTENT PROBLEMS, CONTACT A DEWALT SERVICE CENTER OR CALL 1-(800)-4-DEWALT.

DISCONNECT AIR FROM TOOL BEFORE ALL REPAIRS

Trigger valve housing leaks	O-ring or valve stem failure	Replace valve using: Trigger Valve Kit; Cat. # D510005
Top cap leaks air	Loose cap screws	Tighten cap screws using appropriate Allen wrench
	Damaged or worn gasket or O-ring	Replace gasket/O-rings using: O-ring Repair Kit, Cat. # D513211
Exhaust leaks	Main seal or O-ring damaged, debris in tool.	Replace gasket/O-rings using: O-ring Repair Kit, Cat. # D513211
Air leaks around nose when tool is at rest. (Driver blade in up position)	Damaged or worn O-rings	Replace gasket/O-rings using: O-ring Repair Kit, Cat. # D513211
Air leaks around nose when tool is in actuated position. (Driver blade in down position)	Damaged or worn bumper	Replace bumper using: Bumper Kit, Cat. # D513213
Tool does not cycle in cold weather	Tool not receiving air	Check air supply
	Valve may be frozen	Warm up tool
	Damaged or worn O-rings	Replace gasket/O-rings using: O-ring Repair Kit, Cat. # D513211
	Broken or damaged driver blade	Replace Driver Blade Kit; Cat. # D513212
Lack of power; sluggish	Low air pressure	Check air supply
	Lack of lubrication	Lubricate tool using approved pneumatic tool oil.
	Damaged or worn O-rings	Replace gasket/O-rings using: O-ring Repair Kit, Cat. # D513211
	Exhaust port blocked or clogged	Disconnect air, remove exhaust plate from top of tool, clean port
Skipping nails; intermittent feed	Air restricted	Check air supply and couplers
	Lack of lubrication	Lubricate tool using approved pneumatic tool oil
	Nose piece screws loose	Tighten nosepiece screws using appropriate allen wrench
	Wrong size/angle fasteners	Use only recommended fasteners
	Dirty canister	Clean canister track and nosepiece
	Worn canister	Replace canister
	Broken or damaged driver blade	Replace Driver Blade Kit; Cat. # D513212
	Trigger valve O-ring worn or damaged	Replace valve using: Trigger Valve Kit; Cat. # D510005
	Worn piston O-ring	Replace Piston O-Ring using: O-Ring Repair Kit, Cat.# D513211
	Worn or damaged check pawl and/or feed pawl	Replace check pawl and/or feed pawl
	Canister loose	Check that canister latch is holding firmly
	Nail platform at incorrect setting	Set nail platform to proper nail setting
	Feed piston O-ring worn or damaged	Replace feed piston O-ring using: O-Ring Repair Kit, Cat. # D513211
Fasteners jam in tool	Driver channel in nose piece worn	Replace nosepiece
	Wrong size/ angle fasteners	Use only recommended fasteners
	Canister loose	Check that canister screws are holding firmly
	Worn driver blade	Replace Driver Blade Kit; Cat # D513212
	Nose piece screws loose	Tighten nosepiece screws using appropriate Allen wrench
	Nails not feeding properly	Ensure nails are feeding properly into nose.

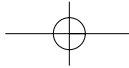

GUIDE DE DÉPANNAGE

PLUSIEURS PROBLÈMES COURANTS PEUVENT ÊTRE FACILEMENT RÉGLÉS EN CONSULTANT LE TABLEAU CI-DESSOUS. PAR CONTRE, EN PRÉSENCE D'UN PROBLÈME PLUS GRAVE OU PERSISTANT, ON DOIT COMMUNIQUER AVEC UN CENTRE DE SERVICE DEWALT OU COMPOSER LE 1 800 433-9258.

⚠ DÉBRANCHER L'OUTIL DU CIRCUIT D'ALIMENTATION EN AIR AVANT D'EFFECTUER TOUTE OPÉRATION D'ENTRETIEN.

Le logement de la vanne de déclenchement présente une fuite	Le joint torique ou la tige de soupape est défectueux	Remplacer la vanne ou la soupape au moyen de la trousse de la vanne de déclenchement (n° de catalogue D510005)
Le capuchon supérieur présente une fuite d'air	Les vis du capuchon sont desserrées	Serrer les vis du capuchon au moyen de la clé Allen appropriée
	La garniture ou le joint torique est endommagé ou usé	Remplacer la garniture ou le joint torique au moyen de la trousse de réparation des joints toriques (n° de catalogue D513211)
Le déflecteur d'échappement présente une fuite	Le joint d'étanchéité ou le joint torique principal est endommagé, entraînant une accumulation de débris à l'intérieur de l'outil	Remplacer le joint d'étanchéité ou le joint torique au moyen de la trousse de réparation des joints toriques (n° de catalogue D513211)
L'air s'échappe de l'embout lorsque l'outil n'est pas actionné (La lame de l'enfonceur est dirigée vers le haut)	Les joints toriques sont endommagés ou usés	Remplacer la garniture ou les joints toriques au moyen de la trousse de joints toriques (n° de catalogue D513211)
L'air s'échappe de l'embout lorsque l'outil est actionné (La lame de l'enfonceur est dirigée vers le bas)	La butée est endommagée ou usée	Remplacer la butée au moyen de la trousse de butée (n° de catalogue D512563)
L'outil ne fonctionne pas correctement par temps froid	Il n'y a aucune alimentation en air	Vérifier le circuit d'alimentation en air
	La vanne est peut être gelée	Réchauffer l'outil
	Les joints toriques sont endommagés ou usés	Remplacer les garnitures ou les joints toriques au moyen de la trousse de réparation des joints toriques (n° de catalogue D513211)
	La lame de l'enfonceur est brisée ou endommagée	Remplacer la lame au moyen de la trousse appropriée (n° de catalogue D513212)
L'outil démarre difficilement en raison d'une perte de puissance	La pression d'air est faible.	Vérifier le circuit d'alimentation en air
	L'outil n'est pas suffisamment lubrifié	Lubrifier l'outil au moyen d'une huile pour outils pneumatiques approuvée
	Les joints toriques sont endommagés ou usés.	Remplacer la garniture ou les joints toriques au moyen de la trousse de réparation des joints toriques (n° de catalogue D513211)
	Le déflecteur d'échappement est bloqué ou obstrué	Débrancher le circuit d'alimentation en air et retirer les plaques du déflecteur d'échappement de la partie supérieure de l'outil; nettoyer le déflecteur
Certains clous ne sont pas alimentés correctement; l'alimentation est intermittente	L'alimentation en air est insuffisante L'outil n'est pas suffisamment lubrifié	Vérifier le circuit d'alimentation en air et les raccords Lubrifier l'outil au moyen d'une huile pour outils pneumatiques approuvée
	Les vis de l'embout sont desserrées	Serrer les vis de l'embout au moyen de la clé Allen appropriée
	Les attaches n'ont pas les dimensions ni les angles appropriés	N'utiliser que des attaches recommandées
	Le boîtier est sale	Nettoyer le conduit du boîtier et l'embout.
	Le boîtier est usé	Remplacer le boîtier
	La lame de l'enfonceur est brisée ou endommagée	Remplacer la lame au moyen de la trousse appropriée (n° de catalogue D513212)
	Le joint torique de la vanne de déclenchement est usé ou endommagé.	Remplacer la vanne au moyen de la trousse de la vanne de déclenchement (n° de catalogue D510005)
	Le joint torique du piston est usé	Remplacer le joint torique du piston au moyen de la trousse de réparation des joints toriques (n° de catalogue D513211)
	Le cliquet d'arrêt ou d'alimentation est usé ou endommagé	Remplacer le cliquet d'arrêt ou d'alimentation.
	Le boîtier n'est pas bien fixé	S'assurer que le verrou du boîtier est bien enclenché
	La plate-forme des clous n'est pas réglée correctement	Régler la plate-forme correctement selon la longueur des clous
	Le joint torique du piston d'alimentation est usé ou endommagé	Remplacer le joint torique du piston d'alimentation au moyen de la trousse des joints toriques (n° de catalogue D513211)
Les attaches restent coincées dans l'embout de l'outil	Le conduit de l'enfonceur à l'intérieur de l'embout est usé	Remplacer l'embout au complet
	Les attaches n'ont pas les dimensions ni les angles appropriés	N'utiliser que des attaches recommandées
	Le boîtier n'est pas bien fixé.	S'assurer que les vis du boîtier sont bien serrées.
	La lame de l'enfonceur est usée	Remplacer la lame de l'enfonceur au moyen de la trousse appropriée (n° de catalogue D513212)
	Les vis de l'embout sont desserrées	Serrer les vis qui retiennent l'embout au moyen de la clé Allen appropriée
	Les clous ne sont pas alimentés correctement	S'assurer que les clous sont bien introduits dans l'embout

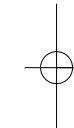

GUÍA DE RESOLUCIÓN DE PROBLEMAS

MUCHOS PROBLEMAS COMUNES PUEDEN RESOLVERSE FÁCILMENTE CON LA AYUDA DEL SIGUIENTE CUADRO. PARA PROBLEMAS MÁS SERIOS O PERSISTENTES, LLAME AL CENTRO DE SERVICIO DEWALT O AL 1-(800)-4-DEWALT.

⚠ DESCONNECTE EL AIRE DE LA HERRAMIENTA ANTES DE HACER CUALQUIER REPARACIÓN

La caja protectora de la válvula del gatillo gotea	Avería en el anillo tórico o en el vástago de la válvula	Cambie la válvula con el kit de válvula del gatillo: Cat. # D510005
La tapa superior pierde aire	Tornillos sueltos en la tapa	Ajuste los tornillos de la tapa con la llave Allen adecuada
	Junta o anillo tórico gastado o dañado	Cambie la junta o anillo tórico con el kit de reparación de anillos tóricos, Cat. # D513211
Fuga en el escape	Sello principal o anillo tórico dañados, desechos en la herramienta	Cambie la junta o anillo tórico con el kit de reparación de anillos tóricos, Cat. # D513211
Pérdidas de aire por la tobera cuando la herramienta está en reposo (hoja del impulsor en posición superior)	Anillos tóricos dañados o gastados	Cambie las juntas o los anillos tóricos con el kit de reparación de anillos tóricos, Cat. # D513211
Pérdidas de aire por la tobera cuando la herramienta está en funcionamiento (hoja del impulsor en posición inferior)	Paragolpes dañado o gastado	Cámbielo con el kit de paragolpes, Cat. # D513213
La herramienta no efectúa el ciclo en climas fríos	La herramienta no recibe aire	Compruebe el suministro de aire
	La válvula puede haberse congelado	Caliente la herramienta
	Anillos tóricos dañados o gastados	Cambie las juntas o los anillos tóricos con el kit de reparación de anillos tóricos, Cat. # D513211
	Hoja del impulsor dañada o rota	Cambie la hoja del impulsor con el kit, Cat. # D513212
Falta de potencia; no responde bien	Presión del aire baja	Compruebe el suministro de aire
	Falta de lubricación	Lubrique la herramienta con aceite aprobado para herramientas neumáticas
	Anillos tóricos dañados o gastados	Cambie las juntas o los anillos tóricos con el kit de reparación de anillos tóricos, Cat. # D513211
	Puerto de escape bloqueado o tapado	Desconecte el aire, extraiga la placa de escape de la parte superior de la herramienta, limpie el puerto
Se salta clavos; alimentación intermitente	Restricción de aire	Compruebe el suministro de aire y conectadores
	Falta de lubricación	Lubrique la herramienta con aceite aprobado para herramientas neumáticas
	Los tornillos de la tobera están sueltos	Ajuste los tornillos de la tobera con la llave Allen adecuada
	Sujetadores con un ángulo o tamaño inadecuado	Utilice solamente sujetadores recomendados
	Recipiente sucio	Limpie la vía del recipiente y la tobera
	Recipiente gastado	Cambie el recipiente
	Hoja del impulsor dañado o roto	Cambie la hoja del impulsor con el kit, Cat. # D513212
	Anillo tórico de la válvula del gatillo gastada o dañada	Cambie la válvula con el kit de válvula del gatillo; Cat. # D510005
	Anillo tórico del pistón gastado	Cámbielo con el kit de reparación de anillos tóricos, Cat. # 513211
	Trinquete de revisión o alimentación gastado o dañado	Cambie el trinquete de revisión o alimentación
	Recipiente suelto	Compruebe que el pestillo del recipiente esté firmemente asegurado
	Plataforma de clavos en configuración inadecuada	Coloque la plataforma en la configuración adecuada
	Anillo tórico del pistón de alimentación gastado o dañado	Cámbielo con el kit de reparación de anillos tóricos, Cat. # 513211
Clavos atascados en la herramienta	Canal del impulsor de la tobera gastado	Cambie la tobera
	Clavos de un ángulo o tamaño inadecuado	Utilice solamente los clavos recomendados
	Recipiente suelto	Revise que los tornillos del recipiente estén ajustados
	Hoja del impulsor gastada	Cambie la hoja del impulsor con el kit, Cat. # D513212
	Los tornillos de la tobera están sueltos	Ajuste los tornillos de la tobera con la llave Allen adecuada
	Los clavos no se alimentan debidamente	Compruebe que los clavos se estén alimentando debidamente por la tobera

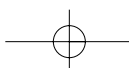

Free Manuals Download Website

<http://myh66.com>

<http://usermanuals.us>

<http://www.somanuals.com>

<http://www.4manuals.cc>

<http://www.manual-lib.com>

<http://www.404manual.com>

<http://www.luxmanual.com>

<http://aubethermostatmanual.com>

Golf course search by state

<http://golfingnear.com>

Email search by domain

<http://emailbydomain.com>

Auto manuals search

<http://auto.somanuals.com>

TV manuals search

<http://tv.somanuals.com>