

GRACO®

Swing

Owner's Manual • Please save for future use.

Balanzoire

Manuel d'utilisateur
Veuillez garder pour usage ultérieur.

Columpio

Manual del propietario
Por favor, conservélo para utilizarlo en el futuro.

1135 & 1136

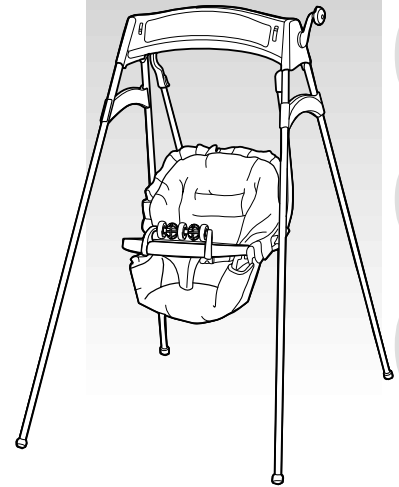

Model • Modèle • Modelo: _____ Serial No. • No. de Série • N° de Serie: _____

Dear Customer,

Please fill in the model and serial numbers above from the sticker beneath the swing motor.

Thank you for purchasing this Graco® swing!

Graco is the recognized leader in the design and manufacture of quality baby products. We believe your new Graco swing is a wise choice, promising many hours of enjoyment for your baby.

Before using your swing, please take a few minutes to read this Owner's Manual. The short time you spend reading these instructions will help you use your swing properly.

Cher Client,

Veuillez inscrire ci-haut les numéros de modèle et de série que vous trouverez sur l'étiquette sous le moteur de la balançoire.

Merci de votre achat d'une balançoire Graco®!

Graco est le chef de file dans la conception et la fabrication de produits de qualité pour bébé. Nous croyons que la balançoire Graco est un choix judicieux, garantissant plusieurs heures de plaisir pour votre bébé.

Avant d'utiliser la balançoire, prenez quelques minutes pour lire le manuel d'utilisateur. Ce court instant que vous prendrez à lire les instructions vous aidera à utiliser correctement la balançoire.

Estimado cliente,

Por favor, escriba el modelo y número de serie que se encuentran encima de la etiqueta debajo del motor del columpio.

¡Gracias por comprar este columpio Graco®!

Graco es el líder reconocido en el diseño y fabricación de productos infantiles de calidad. Creemos que su columpio Graco es una compra acertada y ofrecerá a su bebé muchas horas de placer.

Antes de usar su columpio, dedique unos minutos a leer este manual del propietario. El poco tiempo que emplee en leer estas instrucciones le ayudará a utilizar su columpio de manera correcta.

⚠ WARNING

Failure to follow these warnings and the assembly instructions could result in serious injury or death.

- **NEVER LEAVE CHILD UNATTENDED.**
- **TO PREVENT SERIOUS INJURY OR DEATH FROM CHILD FALLING OR BEING STRANGLER IN STRAPS:**
 - Always use seat belt.
 - Some newborns cannot sit in a reclined or upright position and have special needs. Check with your doctor about when to start using this swing. Do not use with a child that weighs less than 5.5 pounds (2.5 kg).
 - **STOP** using swing when child attempts to climb out or reaches 25 pounds (11 kg).
- **DO NOT SUSPEND STRINGS** over the swing or attach strings to toys.
- **STRANGULATION HAZARD:** DO NOT place swing in any location where there are cords, such as window blind cords, drapes, phone cords, etc.
- **STRINGS CAN CAUSE STRANGULATION.** DO NOT place items with a string around your child's neck, such as hood strings or pacifier cords.
- **DO NOT USE SWING** without the seat cover.
- **DISCONTINUE USING YOUR SWING** should it become damaged or broken.
- **THIS PRODUCT REQUIRES ADULT ASSEMBLY.** Follow assembly instructions carefully. If you experience any difficulties, please contact the Customer Service Department.
- **AVOID SERIOUS INJURY:** Do not open or take apart swing mechanism.

⚠ MISE EN GARDE

Manquer de suivre ces avertissements et les instructions d'assemblage peut entraîner de sérieuses blessures ou un décès.

- **NE JAMAIS LAISSER L'ENFANT SANS SUPERVISION.**
- **POUR PRÉVENIR DE SÉRIEUSES BLESSURES OU LA MORT D'UN ENFANT EN TOMBANT OU PAR ÉTRANGLEMENT AVEC LES COURROIES:**
 - Utilisez toujours la ceinture de retenue.
 - Il y a des nouveau-nés qui ne peuvent pas s'asseoir dans une position inclinée ou assise et ont des besoins spéciaux. Vérifiez avec votre docteur pour savoir quand commencer à utiliser cette balançoire. Ne pas utiliser avec un enfant qui pèse moins de 5,5 livres (2,5 kg).
 - **CESSEZ** l'usage de la balançoire lorsque l'enfant tente de se hisser hors de la balançoire ou atteint 25 lbs (11 kg).
- **NE PAS SUSPENDRE DE FICELLES** sur la balançoire ou attacher des cordons aux jouets.
- **DANGER D'ÉTRANGLEMENT:** NE PAS installer la balançoire à un endroit où il y a des cordons, tels les stores, les rideaux ou téléphones, etc.
- **LES CORDONS PEUVENT CAUSER DES ÉTRANGLEMENTS.** NE PAS placer d'articles attachés à un cordon autour du cou de votre enfant, suspendre des cordons au-dessus de la balançoire ou attacher des cordons aux jouets.
- **NE PAS UTILISER LA BALANÇOIRE** sans la housse de siège.
- **CESSEZ L'UTILISATION DE VOTRE BALANÇOIRE** si elle est endommagée ou cassée.
- **CE PRODUIT EXIGE ASSEMBLAGE PAR UN ADULTE.** Suivre soigneusement les instructions d'assemblage. Si vous rencontrez des difficultés, contactez le département du service à la clientèle.
- **ÉVITEZ DE SÉRIEUSES BLESSURES:** Ne pas ouvrir ou démonter les mécanismes de la balançoire.

⚠ ADVERTENCIA

Si no se obedecen estas advertencias y se siguen las instrucciones de montaje, el resultado podrían ser lesiones graves o la muerte.

- **NUNCA DEJE A SU NIÑO DESATENDIDO.**
- **PARA EVITAR LESIONES GRAVES O LA MUERTE DEBIDO A LA CAÍDA DEL NIÑO O LA ESTRANGULACIÓN CON LAS CORREAS:**
 - Use siempre el cinturón de seguridad.
 - Algunos recién nacidos no pueden sentarse en la posición reclinada o vertical y tienen necesidades especiales. Consulte a su médico cuándo comenzar a usar este columpio. No lo use con un niño que pese menos de 5,5 libras (2,5 kg).
 - **DEJE** de usar el columpio cuando el niño trate de subirse a la baranda o pese 25 libras (11 kg).
- **NO SUSPENDA LOS CORDONES** sobre el columpio ni ponga cordones a los juguetes.
- **PELIGRO DE STRANGULACIÓN:** NO coloque el columpio en ningún lugar donde haya cordones, tales como cordones de cortinas, persianas, teléfonos, etc.
- **LOS CORDONES PUEDEN CAUSAR ESTRANGULACIÓN.** NO coloque artículos con un cordón alrededor del cuello de su bebé, tal como cordones de capuchas o cordones de chupetes.
- **NO USE EL COLUMPIO** sin la funda del asiento.
- **DEJE DE USAR EL COLUMPIO** si resulta dañado o roto.
- **ESTE PRODUCTO REQUIERE EL ARMADO DE UN ADULTO.** Siga las instrucciones de armado detenidamente. Si experimenta alguna dificultad, por favor contacte al Departamento de Servicio al Cliente.
- **EVITE LESIONES GRAVES:** No abra ni desmonte el mecanismo del columpio.

Questions?

In the U.S.A. or Canada, please contact our Customer Service Department with any questions you may have concerning parts, use, or maintenance. When you contact us, please have your product's **model and serial numbers** ready so that we may help you efficiently.



Telephone us at:
Téléphonez-nous au:
Llámenos al:

USA: 1-800-345-4109
Canada: 1-800-667-8184
Montreal: 514-344-3533

Des questions?

Aux Etats-Unis ou au Canada, veuillez contacter notre département du service à la clientèle avec des questions que vous pourriez avoir concernant les pièces, l'utilisation ou l'entretien. Lorsque vous nous contactez, soyez prêt à fournir les **numéros de modèle et de série** afin que nous puissions vous aider plus rapidement.



or visit our website,
ou visitez notre website,
o visite nuestro sitio Web,

USA: www.gracobaby.com
Canada: www.graco.net

¿Preguntas?

En los EE.UU. y Canadá, por favor contacte a nuestro Departamento de Servicio al Cliente con cualquier pregunta que pueda tener sobre las piezas, uso o mantenimiento. Cuando nos contacte, por favor tenga el **número del modelo y número de serie** listos para que podamos ayudarlo mejor.



or write to us at:
sinon, écrivez-nous à:
o escribanos a:

USA:
Graco Children's Products Inc.
Customer Service Department
P.O. Box 100, Main Street
Elverson, PA 19520



Canada: distributed by
Elfe
4580 Hickmore
St. Laurent, Quebec H4T 1K2

Parts list

Check that you have all the parts shown BEFORE assembling your product. If any parts are missing, call Customer Service.

Adult assembly required.

Tools required: Screwdriver

Liste des pièces

Assurez-vous d'avoir toutes les pièces illustrées AVANT de commencer l'assemblage de votre produit. S'il vous manque des pièces, communiquez avec notre service à la clientèle.

Assemblage par un adulte requis.

Outils nécessaires: Tournevis

Lista de las piezas

Verifique que cuenta con todas las piezas mostradas ANTES de montar su producto. Si falta alguna pieza, llame al Departamento de Servicio al Cliente.

Se requiere montaje por un adulto.

Herramienta necesaria: Destornillador

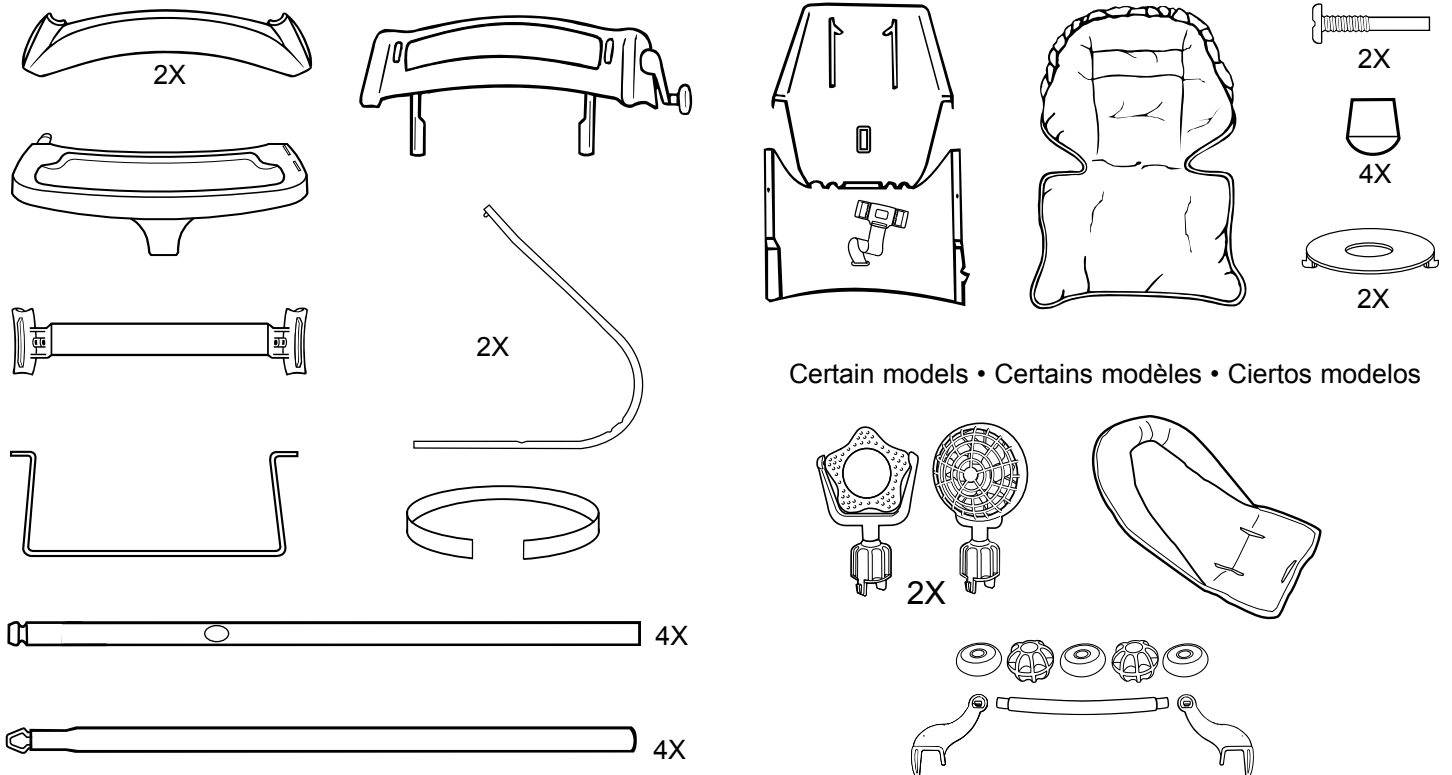

Certain models • Certains modèles • Ciertos modelos

Care and Maintenance

- **FROM TIME TO TIME CHECK YOUR SWING** for loose screws, worn parts, torn material or stitching. Replace or repair the parts as needed. Use only Graco replacement parts.
- **REMOVABLE CLOTH SEAT COVER** may be machine washed in cold water on delicate cycle and drip-dried. **NO BLEACH.**
- **TO CLEAN FRAME,** use only household soap and warm water. **NO BLEACH OR DETERGENT.**
- **EXCESSIVE EXPOSURE TO SUN OR HEAT** could cause fading or warping of parts.

Soins et entretien

- **DE TEMPS EN TEMPS, VÉRIFIEZ VOTRE BALANÇOIRE** pour des vis desserrées, pièces usées, tissu déchiré ou décousu. Remplacez ou réparez au besoin. Utilisez seulement les pièces de remplacement Graco.
- **HOUSSE DE SIÈGE AMOVIBLE** est lavable à la machine à l'eau froide, cycle délicat et suspendre pour sécher. **PAS D'EAU DE JAVEL.**
- **POUR NETTOYER L'ARMATURE:** utilisez un savon de ménage doux et de l'eau tiède. **PAS D'EAU DE JAVEL OU DÉTERGENT.**
- **UNE EXPOSITION PROLONGÉE AU SOLEIL OU CHALEUR** peut provoquer une décoloration prématurée des pièces.

Cuidado y mantenimiento

- **DE VEZ EN CUANDO, INSPECCIONE EL COLUMPIO** para determinar si hay tornillos flojos, piezas gastadas, material o costuras rotas. Cambie o repare las piezas según sea necesario. Use solamente repuestos marca Graco.
- **EL ALMOHADÓN REMOVIBLE DEL ASIENTO** puede lavarse a máquina en agua fría en el ciclo delicado y secarse al aire. **NO USE CLORO.**
- **PARA LIMPIAR EL ARMAZÓN:** usar solamente jabón de uso doméstico y agua tibia. **NO USE DETERGENTE O CLORO.**
- **EL CONTACTO EXCESIVO CON EL SOL O EL CALOR** podría causar que se destiña o se tuerzan algunas piezas.

Assembly

This exploded view is provided as a way to help you see the overall picture as you are assembling your product. It is not meant to replace the step-by-step instructions.

This view shows most parts associated with this product. Your product may include fewer or more parts, depending on the model.

Assemblage

Cette illustration agrandie est fournie pour vous aider à voir l'image totale lors de l'assemblage de votre produit. Cette illustration ne doit pas remplacer les instructions étape par étape.

Cette illustration démontre la plupart des pièces associées à ce produit. Votre produit peut inclure plus ou moins de pièces, selon le modèle.

Montaje

Se proporciona este plano detallado para darle una perspectiva global del montaje de su producto. No está destinado a reemplazar las instrucciones paso por paso.

Este plano muestra la mayoría de las piezas asociadas con este producto. Su producto puede incluir más o menos piezas, según el modelo.

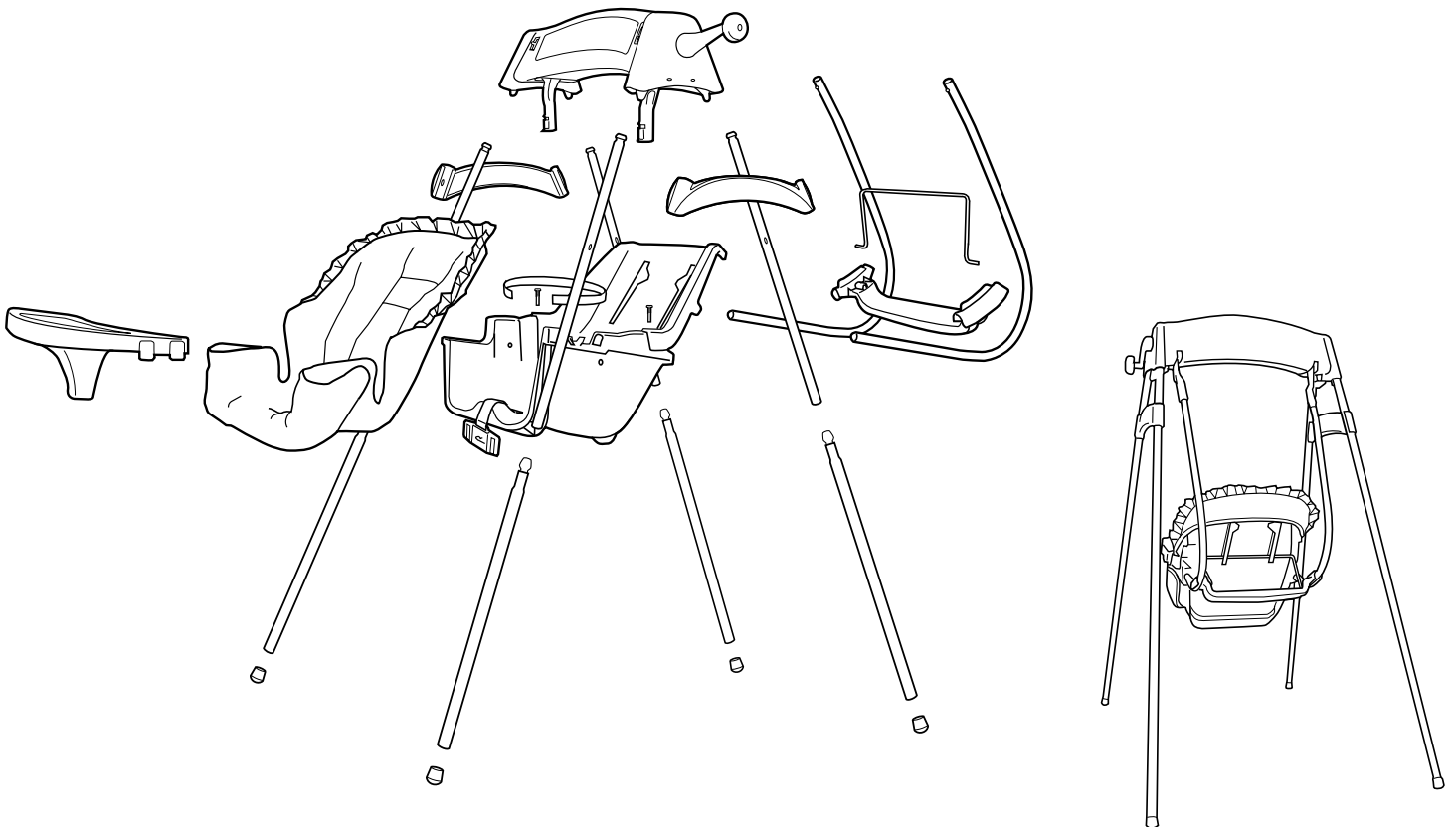

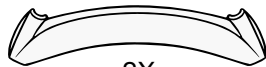
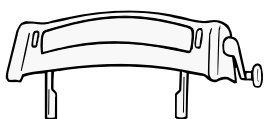

2X



4X



4X



4X

1

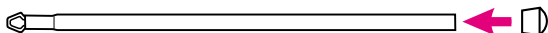

2



3

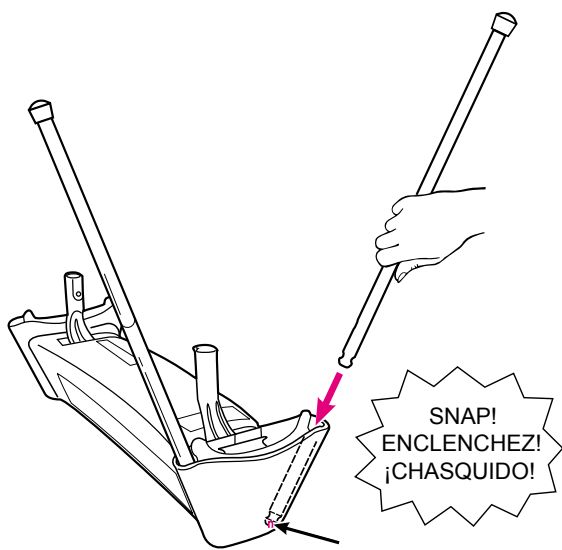

CHECK that all legs are securely attached to the motor housing by pulling firmly on them.

VÉRIFIEZ que tous les pieds de base sont fixés au boîtier du moteur en les tirant fermement.

VERIFIQUE que todas las patas están seguramente conectadas al armazón del motor tirándolas firmemente.

4

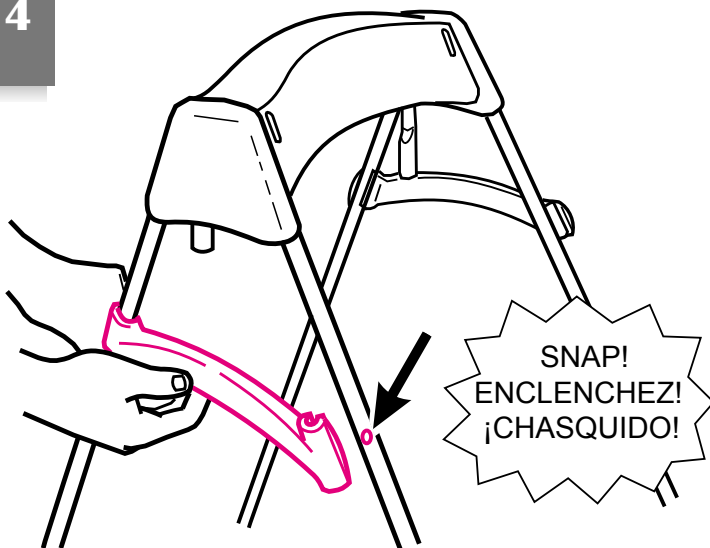

▲WARNING Do not use the swing without the leg braces.

▲MISE EN GARDE Ne pas utiliser la balançoire sans les bretelles de maintien.

▲ADVERTENCIA No use el columpio sin los soportes de las patas.

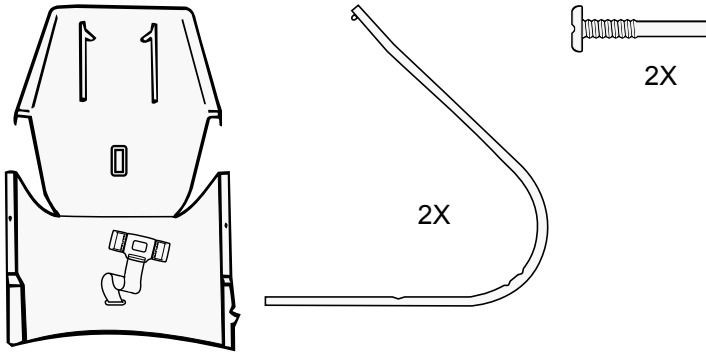

5

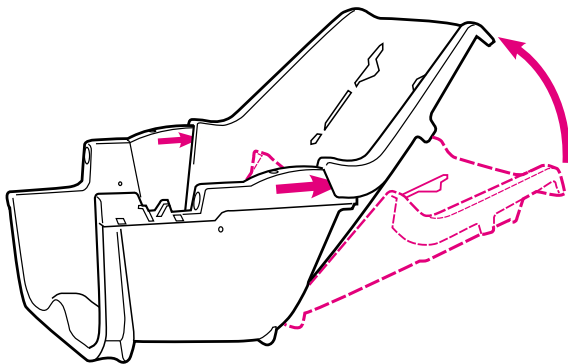

6

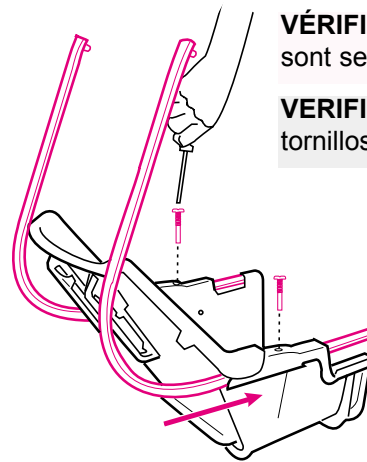

CHECK that all screws are tight.

VÉRIFIEZ que tous les vis sont serrées.

VERIFIQUE que todos los tornillos estén ajustados.

7

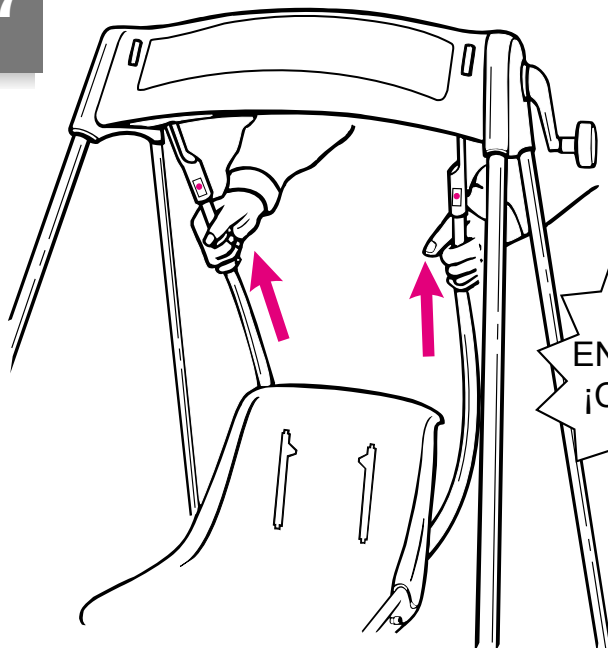

SNAP!
ENCLENCHEZ!
¡CHASQUIDO!

CHECK that the hanger tubes are secure in brackets by pulling firmly on them.

ASSUREZ-VOUS que les tubes de suspension sont bien enclenchés dans leurs supports en les tirant fermement.

VERIFIQUE que los tubos colgantes están asegurados en los soportes tirándolos firmemente.

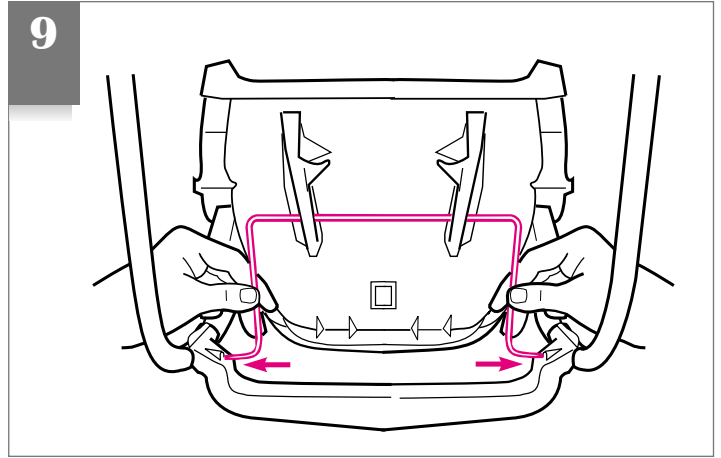
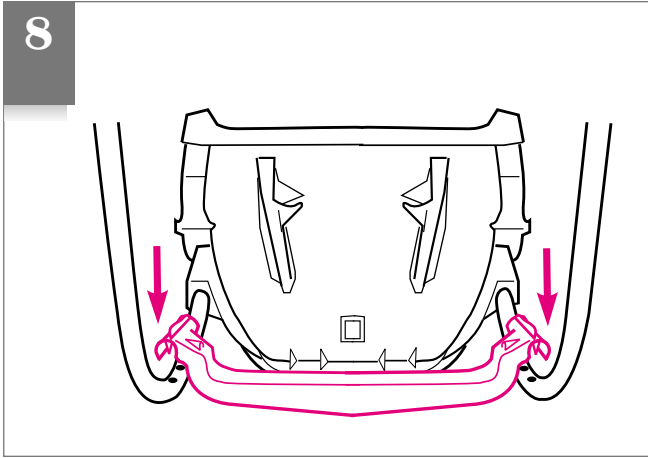
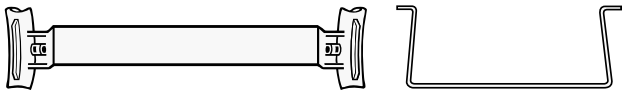

CHECK that the back brace is securely attached by pulling on it.

ASSUREZ-VOUS que le support du dossier est bien fixé en tirant fermement.

VERIFIQUE que el soporte trasero esté conectado firmemente tirándolo.

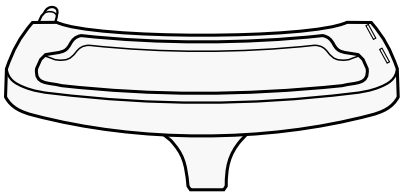

10

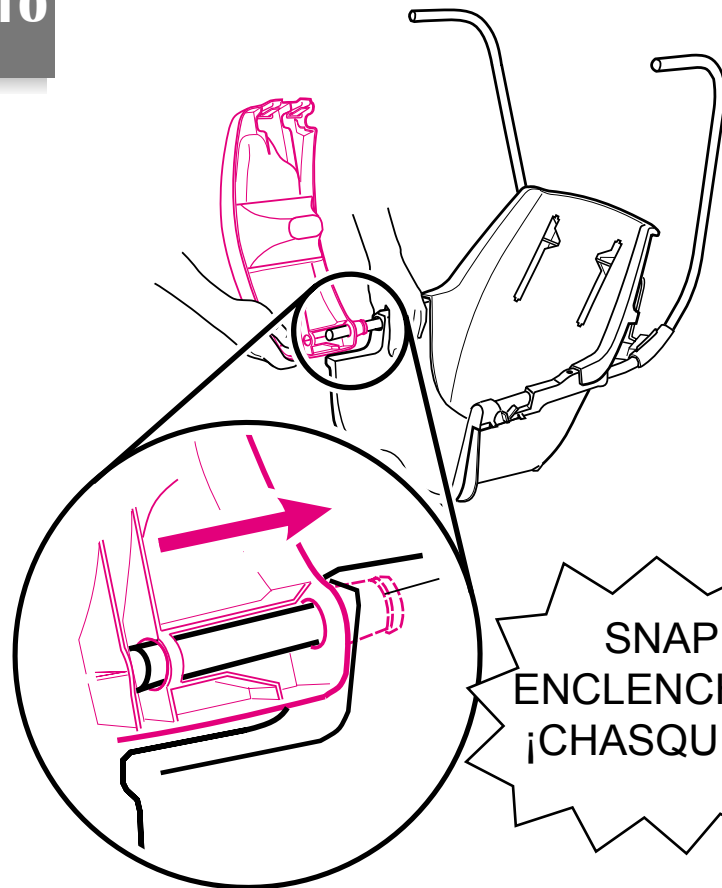

SNAP!
ENCLENCHEZ!
¡CHASQUIDO!

CHECK that tray is secure by pulling forward.

ASSUREZ-VOUS que le plateau est bien fixé en tirant vers le haut.

VERIFIQUE que la bandeja esté bien asegurada tirando hacia delante.

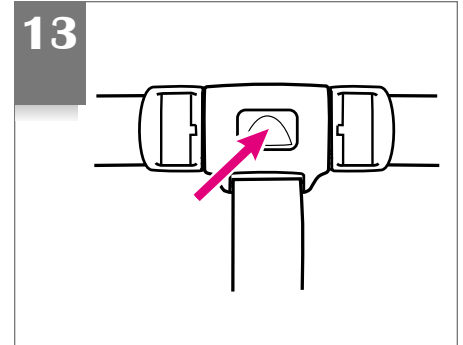
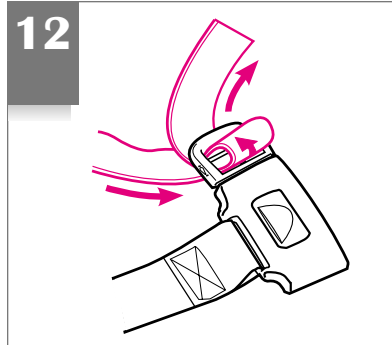
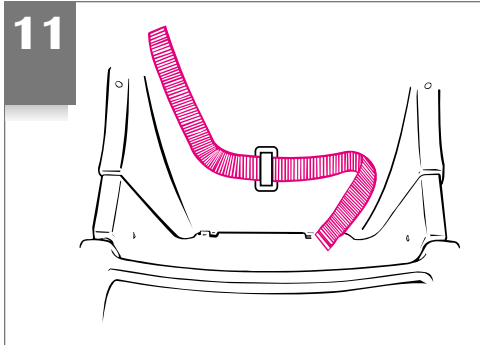
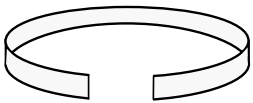

CHECK that the belt is threaded correctly by pulling on the seat belt. The belt should not slip through the buckle.

VÉRIFIEZ que la ceinture soit bien enfilée en tirant fermement sur la ceinture. La ceinture ne doit pas glisser hors de la boucle.

VERIFIQUE que el cinturón pasa correctamente tirando del cinturón de seguridad. El cinturón no deberá deslizarse por la hebilla.

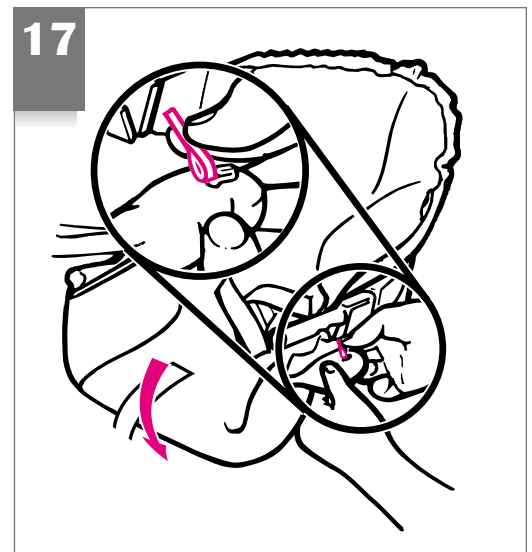
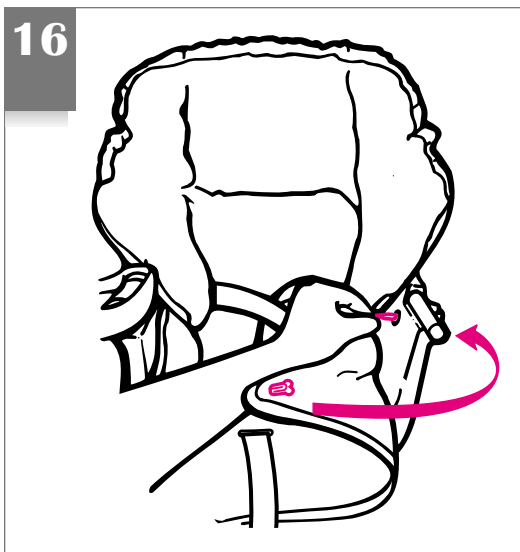
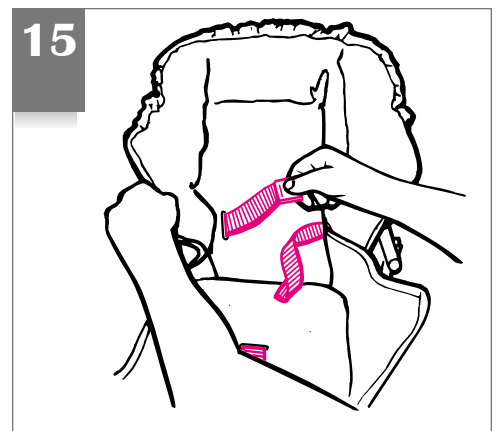
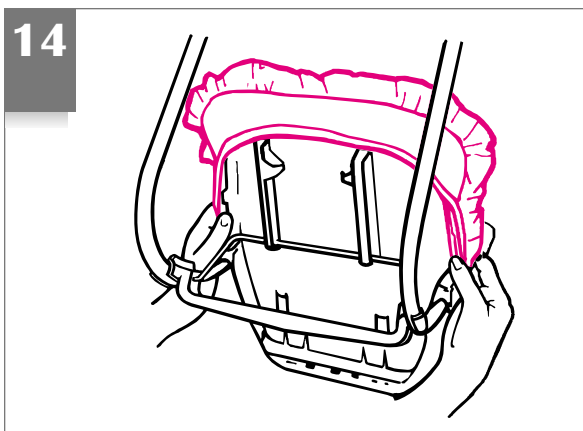
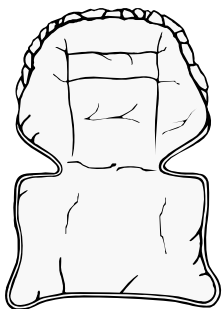

Certain Models

Certains modèles

Ciertos modelos

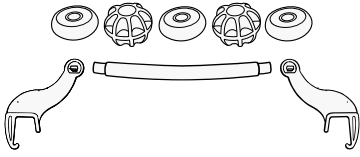

18

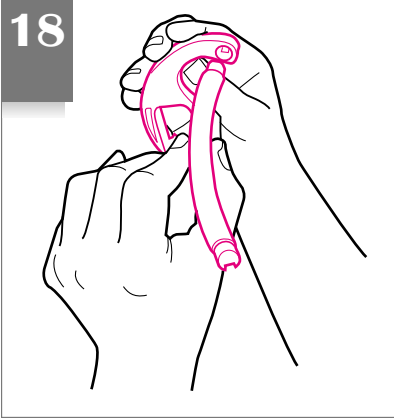

19

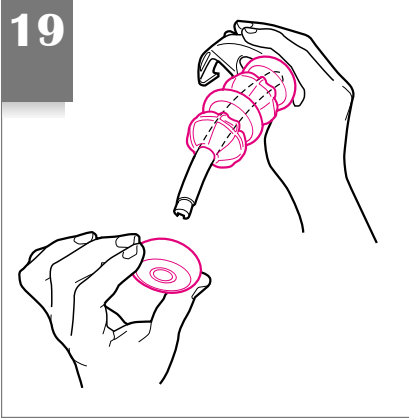

20

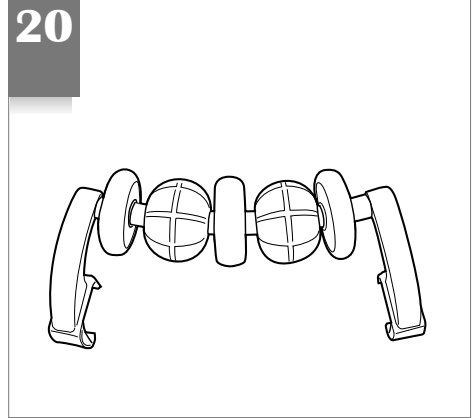

21

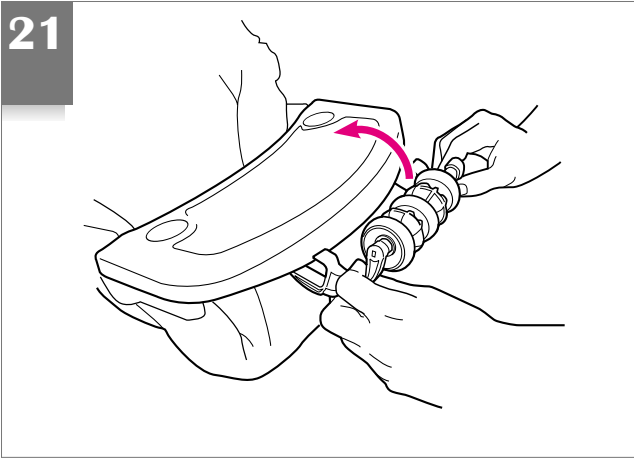

22

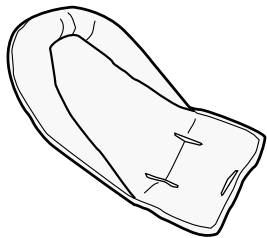
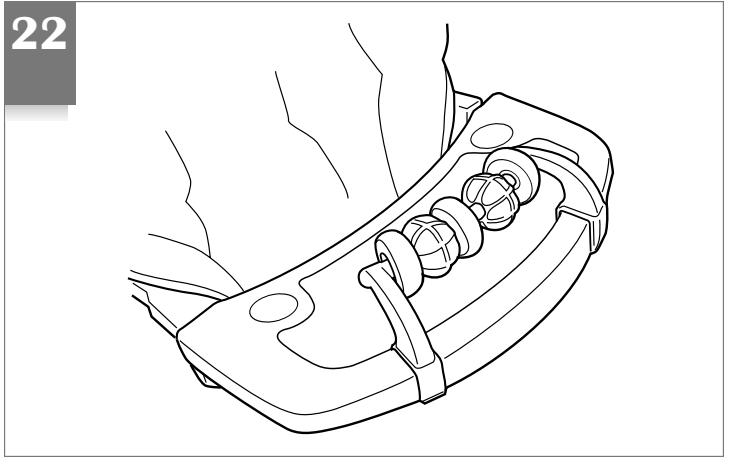

23

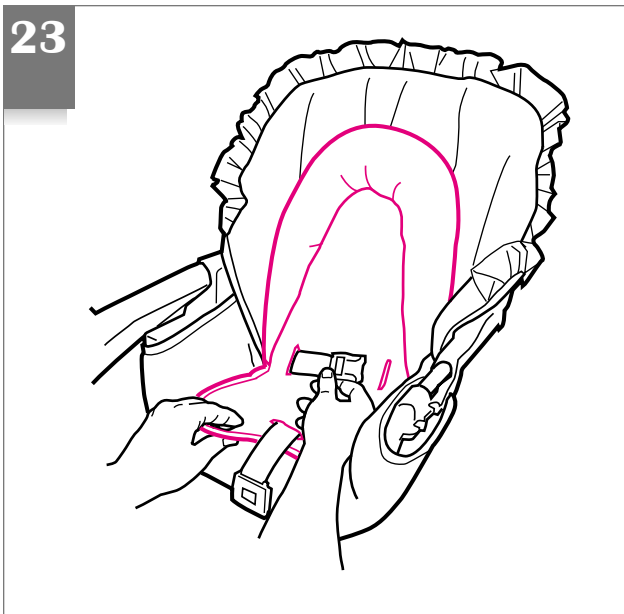

**Mix 'N Move® Toys
(certain models)**

**Des jouets Mix 'N Move®
(certains modèles)**

**Juguetes Mix 'N Move®
(ciertos modelos)**

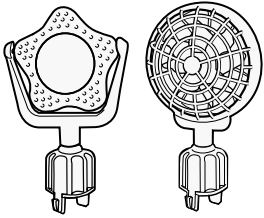

24

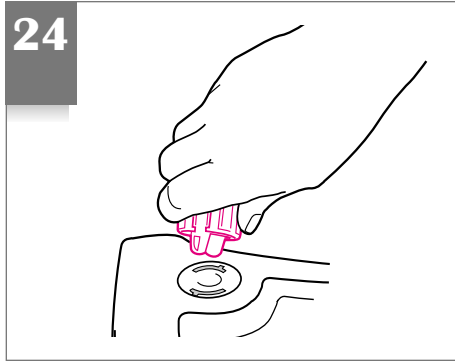

25

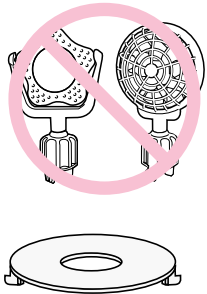
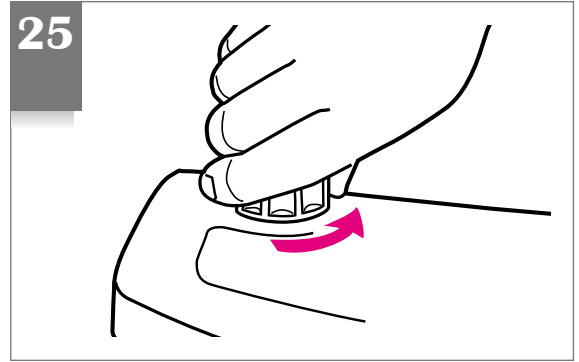

26

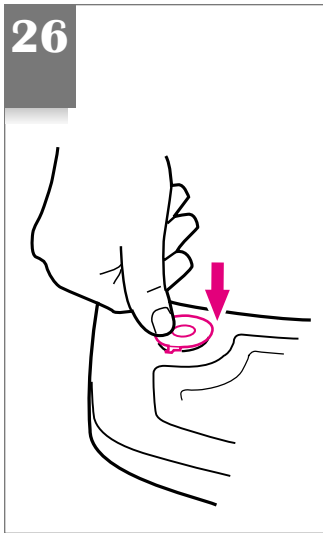

27

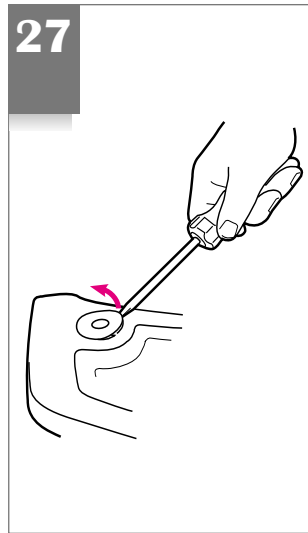

To remove plugs:

▲WARNING Remove child from swing before removing plugs. Throw the plugs away immediately; they are not reusable.

Pour enlever les couvercles:

▲MISE EN GARDE Enlevez l'enfant de la balançoire avant d'enlever les couvercles. Jetez les couvercles immédiatement, ils ne sont pas réutilisables.

Para sacar los tapones:

▲ADVERTENCIA Saque al niño del columpio antes de sacar los tapones. Tire los tapones a la basura inmediatamente; no pueden volver a usarse.

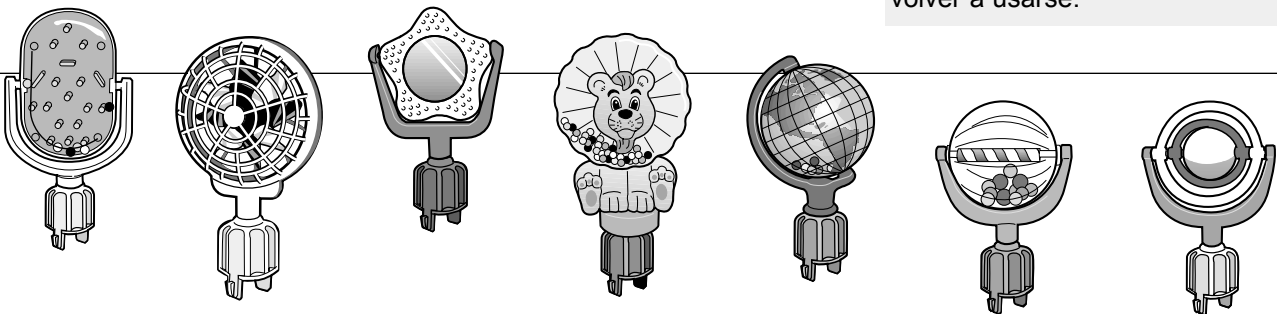

USA

To find out more about Graco's Mix 'N Move toys, visit our website at www.gracobaby.com and go to the "Order Parts" section under "Customer Service."

Mix 'N Move toys are available at major U.S. retailers. To find out where you can purchase them in your area, call 1-800-345-4109.

Canada

To find out more about Graco's Mix 'N Move toys, please call 1-800-667-8184 or 514-344-3533 in Montreal.

Pour plus de renseignement au sujet des jouets Mix 'N Move de Graco, communiquez avec le 1-800-667-8184 ou au 514-344-3533 à Montréal.

EE.UU

Para obtener más información sobre los juguetes Mix 'N Move de Graco, visite nuestro sitio Web en www.gracobaby.com y pase a la sección "Pedir las piezas" bajo "Servicio al Cliente."

Los juguetes Mix 'N Move están disponibles en los comercios más importantes de EE.UU. Para determinar dónde puede comprarlos en su área, llame al 1-800-345-4109.

28



Do not depend on the tray or seat belt alone to hold your baby. Always secure your baby with both the seat belt and tray when your baby is in the swing.

Swing is fully wound when you hear a clicking sound while winding.

After you finish winding, the indicator on the right side of the swing top will show you the remaining swing time.

Push swing seat to start.

Be sure you push it up high enough for the motor to get a good start.

The switch on the left side of the swing top adjusts the height of the swinging motion. Observe the motion for a minute before changing the setting. It takes time for your swing to adjust to a new setting.

- For a lower ride, push the switch toward “slow.”
- For a higher ride, push the switch toward “normal.”

Ne pas compter sur le plateau seul ou sur la ceinture de sécurité seule pour maintenir le bébé. Lors de l'utilisation de la balançoire, toujours maintenir le bébé avec la ceinture de sécurité et le plateau à la fois.

La balançoire est complètement remontée lorsque vous entendez un son de cliquetis en la remontant.

Lorsque la balançoire est complètement remontée, l'indicateur sur le côté droit du haut de la balançoire signalera quand il sera nécessaire de remonter le moteur.

Poussez sur le siège de la balançoire pour la démarrer.

Assurez-vous de pousser assez fort pour aider le moteur à se mettre en marche.

Le bouton sur le côté gauche du haut de la balançoire ajuste la hauteur du mouvement. Observez le mouvement pendant une minute avant de changer la vitesse. La balançoire doit s'ajuster à une nouvelle vitesse.

- Pour une vitesse lente, poussez le bouton vers “slow.”
- Pour une vitesse rapide, poussez le bouton vers “normal.”

No depende de la bandeja o del cinturón de seguridad solamente para sostener a su bebé. Asegure siempre a su bebé con el cinturón de seguridad y la bandeja cuando el bebé esté sentado en el columpio.

El columpio tiene toda la cuerda cuando usted escucha un sonido de clic mientras le da cuerda.

Después de terminar de darle cuerda, el indicador en el costado derecho de la parte superior del columpio indicará el tiempo de movimiento restante.

Empuje el asiento del columpio para activarlo. Asegúrese de empujarlo lo suficientemente alto para que el motor arranque.

El interruptor en el costado izquierdo de la parte superior del columpio ajusta la altura del movimiento. Observe el movimiento durante un minuto antes de cambiar la valor. El columpio necesita tiempo para ajustarse a un nuevo valor.

- Para lograr un movimiento más bajo, empuje el interruptor hacia “slow.”
- Para lograr un movimiento más alto, empuje el interruptor hacia “normal.”

To Use the Tray

29

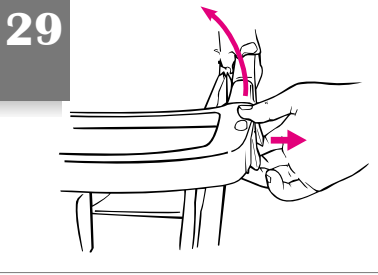

Utiliser le plateau

30

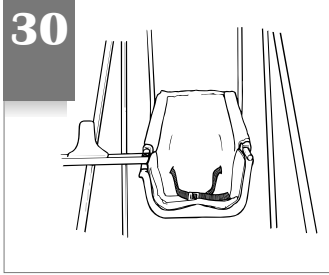

Usar de la bandeja

▲WARNING Tray must be latched at all times when baby is in swing. Pull up on tray to be sure it is latched.

▲MISE EN GARDE Le plateau doit être fermé en tout temps lorsque bébé est dans la balançoire. Tirez sur le plateau pour vous assurer qu'il est bien enclenché.

▲ADVERTENCIA La bandeja debe estar trabada en todo momento cuando el bebé está sentado en el columpio. Tire la bandeja hacia arriba para asegurarse que está trabada.

To Adjust Recline (four positions)

31

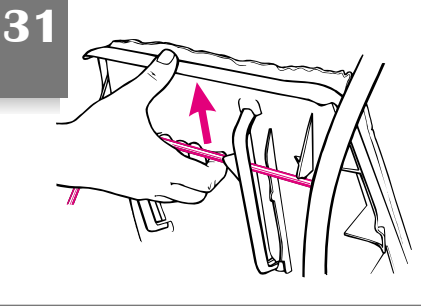

Pour régler l'inclinaison (quatre positions)

32

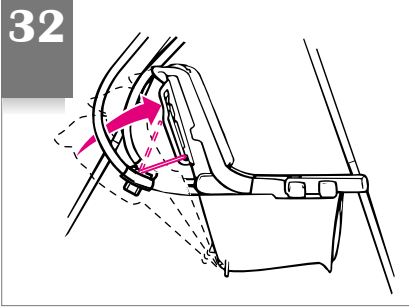

Ajustar la posición reclinable (cuatro posiciones)

Use the most reclined position for newborn and young babies. Use the more upright position for older, more active infants.

Utilisez la position la plus inclinée pour un nouveau-né et un jeune bébé. Utilisez la position assise pour les bébés plus âgés ou plus actifs.

Use la posición más reclinada para los recién nacidos y bebés pequeños. Use la posición más vertical para niños más grandes y más activos.

For Storage

33

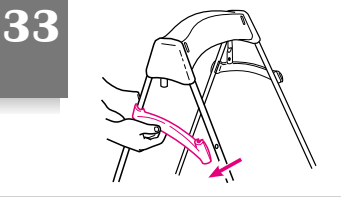

For storage:

- unsnap leg braces (**figure 33**)
- pull tab (**figure 34**)
- move leg in (**figure 34**)

Pour l'entreposage

Pour l'entreposage

- enlevez les bretelles de maintien (**illustration 33**)
- tirer les rabats (**illustration 34**)
- pivotez les pieds vers l'intérieur (**illustration 34**)

Para el almacenamiento

Para el almacenamiento

- destrabe el soporte de las patas (**figura 33**)
- tire la lengüeta (**figura 34**)
- mueva la pata hacia dentro (**figura 34**)

34

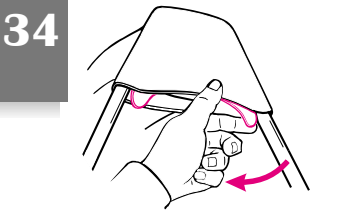

To remove legs completely:

- move legs in
- twist and pull out.

Pour enlever les pieds de base complètement:

- pivotez les pieds vers l'intérieur
- retirez avec un mouvement de rotation.

Para sacar las patas completamente:

- mueva las patas hacia dentro
- gire y tire hacia fuera.

Replacement Parts (USA)

Complete the form below. Your swing model number **MUST** be included on the form to ensure proper replacement parts. **Your model number can be found on a sticker beneath the swing motor.** Payment must accompany your order.

Return the form with payment to:
GRACO Children's Products Inc.
Customer Service Department
P.O. BOX 100, Main Street
Elverson, PA 19520



Questions? Telephone us at: • ¿Preguntas? Llámenos al:

1-800-345-4109

Piezas de repuesto (EE.UU)

Complete el formulario a continuación. El número de modelo de su columpio **DEBE** incluirse en este formulario para asegurarse de que recibirá las piezas de repuesto apropiadas. **El número del modelo se encuentra en una etiqueta debajo del motor del columpio.** El pago en dólares estadounidenses debe incluirse con el pedido.

Devuélvase con pago a:
GRACO Children's Products Inc.
Customer Service Department
P.O. BOX 100, Main Street
Elverson, PA 19520

Replacement Parts (Canada)



To purchase parts in Canada, contact Elfe at
1-800-667-8184
 (Montreal: 514-344-3533
 Fax: 514-344-9296).

Des pièces de remplacement (au Canada)



Pour commander les pièces au Canada, communiquez avec Elfe au
1-800-667-8184
 (Montréal: 514-344-3533
 Fax: 514-344-9296).

- Circle the part you need.
- Marque con un círculo el repuesto que necesita.

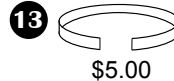
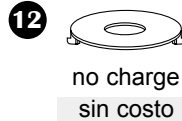
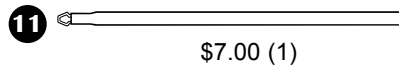
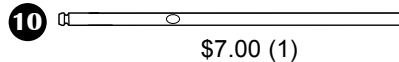
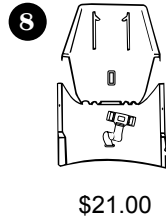
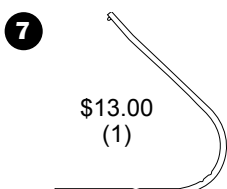
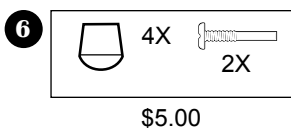
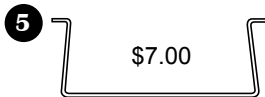
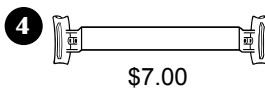
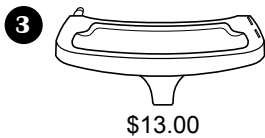
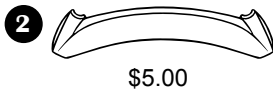
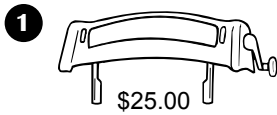

Certain models: • Ciertos modelos:

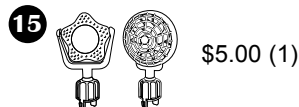
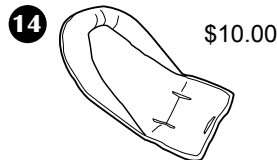

Must be filled in: Debe completarse:

Model No.
N° de modelo

Serial No.
N° de serie

Total • Total:

Shipping & handling*:

Gastos de envío*: \$5.00

Sales tax**:

Impuestos**:

Total due:

Total a pagar:

*\$15.00 outside the continental U.S.

**US\$ 15.00 para fuera del continente de EE.UU

**CA 6%, IL 6.25%, IN 5%, NY 8.25%,

OH 5.75%, PA 6%, SC 5%

Ship to • Enviar a:

Name • Nombre

Address • Dirección

City, State, Zip • Ciudad, Estado, Código postal

Telephone • Teléfono

Check or money order enclosed
 (payable to Graco Children's Products Inc.)
 Cheque o giro adjunto
 (a nombre de Graco Children's Products Inc.)

Charge to credit card • Cargar a la tarjeta de crédito
 Account #: • Cuenta N°:

Visa

Exp. date • Fecha de vencimiento:

Mastercard

Signature • Firma:

Discover



Thank you for your purchase of a Graco product. Your input regarding this product is very important to us.

Return this card today to:

1 REGISTER YOUR PRODUCT

We will keep the model number, serial number, and date of purchase of your Graco product on file.

2 RECEIVE FUTURE INFORMATION

By returning this card, you will help us to notify you of any issues concerning this product.

3 HELP US DEVELOP NEW PRODUCTS

We value your input. Your responses will help us develop new products specifically designed to meet your needs.

DETACH HERE BEFORE MAILING

IMPORTANT! Product Registration Card IMPORTANT!

23

1 Mr. Mrs. Ms. Miss

First Name: _____ Initial: _____ Last Name: _____

Address: (Number and Street) _____ Apt. #: _____

City: _____ State: _____ Zip Code: _____

2 Phone #: _____

4 Store Name: _____

6 Record Model Number and Serial Number:
(These can be found on the white label on the product)

Model Number

Serial Number

7 Was this purchase a:
1. Gift? 2. Self purchase?

8 Is this your first child?
1. Yes 2. No

9 In what trimester was your purchasing decision made?
1. 1st 2. 2nd 3. 3rd

10 This child is:
1. Male 2. Female

11 How did you first hear about this Graco product?
1. Word of Mouth 5. Store Flyer
2. Salesperson 6. Catalog
3. In-Store Display 7. Other
4. Magazine Ad

12 Check the three (3) most important reasons why you purchased this Graco product:
1. Received as a Gift
2. Fabric Design / Appearance
3. Frame Design / Style
4. Graco Reputation
5. Recommendation of Salesperson
6. Recommendation of Friend / Family
7. Value for Price
8. Magazine Advertisement
9. Ease of Operation
10. Light Weight
11. Product Features
12. Sale / Promotion
13. Prior Experience with Graco

13 What other brands did you consider?
1. Graco was the only brand considered
2. Century 6. Fisher Price
3. Combi 7. Gerry
4. Cosco 8. Other _____
5. Evenflo

14 Have you purchased Graco products before?
1. Yes 2. No

3 I am a:
1. Parent 2. Grandparent

5 Date of Purchase:
Month _____ Day _____ Year _____

15 Where do you and your family do most of your shopping?
1. Shopping Mall
2. Discount Store
3. Specialty Store

16 Baby's date of birth: (or due date) _____
Month _____ Day _____ Year _____

17 Date of Your birth: _____
Month _____ Day _____ Year _____

18 For your primary residence, do you:
1. Own? 2. Rent?

19 Your marital status:
1. Married 2. Single

20 Education (Please check which category applies):
1. High School 3. Completed College
2. Some College 4. Graduate School

21 Including yourself, what is the total number of people living in your household?
_____ (Examples: 01, 02, 03, 04...)

22 NOT including yourself, what are the AGES of the other people living in your household?
Age (in years)
Male: _____
Female: _____

23 Which best describes your family income?
1. Under \$15,000 5. \$50,000-\$74,999
2. \$15,000-\$24,999 6. \$75,000-\$100,000
3. \$25,000-\$34,999 7. \$100,000-\$149,999
4. \$35,000-\$49,999 8. Over \$150,000

24 In the last 6 months have you or your spouse:
1. Purchased clothes through the mail?
2. Purchased gifts through the mail?
3. Worked in your garden?
4. Traveled on vacation?
5. Purchased through television shopping?
6. Purchased two or more books?
7. Purchased cassettes or CDs?
8. Donated to wildlife / environmental causes?
9. Donated to charities?

Thanks for taking time to fill out this questionnaire. Please check here [] if you do not wish to learn more about Graco or obtain information on new ideas from other exciting companies.

IMPORTANT!

PRODUCT REGISTRATION CARD

THANK YOU
FOR CHOOSING
GRACO®

Please take a moment to
complete this card today to:

- ▶ REGISTER
YOUR
PRODUCT
- ▶ RECEIVE
FUTURE
INFORMATION
- ▶ HELP US
DEVELOP NEW
PRODUCTS

Please send other correspondence to:

Graco Children's Products, Inc.
Main Street
P.O. Box 100
Elverson, PA 19520-0100

238 A

GRACO®
PRODUCT REGISTRATION DEPARTMENT
PO BOX 40
DENVER CO 80201-0040

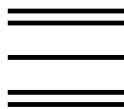

Place
First-Class
Stamp
Here
Post Office will
not deliver
without proper
postage

Free Manuals Download Website

<http://myh66.com>

<http://usermanuals.us>

<http://www.somanuals.com>

<http://www.4manuals.cc>

<http://www.manual-lib.com>

<http://www.404manual.com>

<http://www.luxmanual.com>

<http://aubethermostatmanual.com>

Golf course search by state

<http://golfingnear.com>

Email search by domain

<http://emailbydomain.com>

Auto manuals search

<http://auto.somanuals.com>

TV manuals search

<http://tv.somanuals.com>