



www.gracobaby.com



- Owners Manual • Mode d'emploi
- Manual del propietario

WARNING

Failure to follow these warnings and the assembly instructions could result in serious injury or death.

- **PLEASE SAVE OWNER'S MANUAL FOR FUTURE USE.**
- **ADULT ASSEMBLY REQUIRED.**
- **NEVER LEAVE CHILD UNATTENDED.** Always keep your child in view.
- **PREVENT SERIOUS INJURY OR DEATH FROM FALLS OR SLIDING OUT.** Always use seat belt. Secure your child at all times with the restraint system provided, in either the reclining or upright position. The tray is not designed to hold your child in the highchair. It is recommended that the highchair be used in the upright position only by children capable of sitting upright unassisted.
- **DO NOT FORCE TRAY** against child. Use only the three adjustment positions. Be sure both adjustment fingers are engaged in armrest slots.
- **STRANGULATION HAZARD:** Do not place highchair in any location where there are cords, such as window blind cords, drapes, phone cords, etc.
- **THIS HIGHCHAIR IS DESIGNED TO BE USED BY A CHILD UP TO 3 YEARS OF AGE.** Maximum weight 40 pounds (18.1 kg).
- **FOLLOW ASSEMBLY INSTRUCTIONS CAREFULLY.** If you experience any difficulties, please contact the Customer Service Department.
- **DISCONTINUE USING YOUR HIGHCHAIR** should it become damaged or broken.
- **ELECTRONIC TOYS (on certain models):** Do not open. No serviceable parts inside. Remove and immediately discard plastic tab from slot in toy.

MISE EN GARDE

Manquer de suivre ces avertissements et les instructions d'assemblage peut entraîner de sérieuses blessures ou un décès.

- **VEILLER GARDER LE MANUEL D'UTILISATEUR POUR USAGE ULTÉRIEUR.**
- **ASSEMBLAGE PAR UN ADULTE REQUIS.**
- **NE JAMAIS LAISSER L'ENFANT SANS SUPERVISION.** Gardez toujours l'enfant à vue.
- **PRÉVEZ LES BLESSURES SÉRIEUSES OU LA MORT EN TOMBANT OU EN GLISSANT HORS DE LA CHAISE HAUTE.** Toujours attacher votre enfant avec la ceinture de retenue. Vous devez toujours attacher votre enfant avec le système de retenue fourni, que ce soit en position inclinée ou assise. Le plateau n'est pas conçu pour maintenir votre enfant dans la chaise haute. Il est recommandé que la chaise haute soit utilisée dans la position assise seulement par les enfants capables de s'asseoir sans aide.
- **NE PAS FORCER LE PLATEAU** contre l'enfant. Employez seulement les trois positions d'ajustement. Assurez-vous que toutes les tiges d'ajustement sont dans les fentes de l'accoudoir.
- **DANGER D'ÉTRANGLEMENT:** Ne pas installer la chaise haute à un endroit où il y a des cordons, tels les stores, les rideaux, ou téléphones, etc.
- **LA CHAISE HAUTE EST UTILISÉ PAR UN ENFANT ÂGÉ JUSQU'À 3 ANS.** Poids maximum de 40 livres (18,1 kg).
- **SUIVRE LES INSTRUCTIONS D'ASSEMBLAGE SOIGNEUSEMENT.** Si vous rencontrez des difficultés, contactez le département du service à la clientèle.
- **CESSEZ L'UTILISATION DE VOTRE CHAISE HAUTE** si elle est endommagée ou cassée.
- **JOUETS ÉLECTRONIQUE (sur certain modèles):** Ne pas ouvrir. Aucune pièces serviable à l'intérieur. Retirez et immédiatement jeter la languette de plastique de la fente du jouet.

⚠ ADVERTENCIA

Si no se cumplen estas advertencias y se siguen las instrucciones de armado, podría resultar en lesiones graves o la muerte.

- **POR FAVOR, CONSERVE EL MANUAL DEL PROPIETARIO PARA UTILIZARLO EN EL FUTURO.**
- **SE REQUIERE MONTAJE POR UN ADULTO.**
- **NUNCA DEJE A SU NIÑO DESATENDIDO.** Siempre tenga su niño a la vista.
- **EVITE SERIAS LESIONES CAUSADAS POR CAÍDAS O DESPLAZAMIENTOS.**
Use siempre el cinturón de seguridad. Asegure a su niño en todo momento con el sistema de seguridad provisto, en la posición reclinada o vertical. La bandeja no ha sido diseñada para soportar a su niño en la silla alta. Se recomienda que solamente niños capaz de sentarse en posición vertical sin ayuda usen la silla alta en la posición vertical.
- **NO FUERCE LA BANDEJA CONTRA EL NIÑO.** Use solamente las tres posiciones de ajuste. Asegúrese de que ambos dedos de ajuste están trabados en las ranuras de los apoyabrazos.
- **PELIGRO ESTRANGULACIÓN:**
No coloque la silla alta en cualquier lugar donde haya cordones, tales como cordones de persianas, cortinas, teléfonos, etc.
- **ESTA SILLA ALTA ESTÁ DISEÑADA SER USADA POR UN NIÑO DE 3 AÑOS DE EDAD COMO MÁXIMO.** Con un peso máximo de 40 libras (18,1 kg).
- **SIGA LAS INSTRUCCIONES DE ENSAMBLAJE CUIDADOSAMENTE.** Si experimenta alguna dificultad, por favor, contacte al Departamento de Servicio al Cliente.
- **DEJE DE USAR SU SILLA ALTA** si ésta se daña o rompe.
- **JUGUETES ELECTRÓNICOS (en ciertos modelos):** No lo abra. No hay piezas que se puedan reparar en el interior. Saque y tire inmediatamente la lengüeta de plástico de la ranura del juguete.

Parts list • Liste des pièces • Lista de las piezas

This model may not include some features shown below. **Check** that you have all the parts for this model **BEFORE** assembling your product. If any parts are missing, call Customer Service.

Ce modèle pourrait ne pas inclure certaines caractéristiques illustrées ci-dessous.

Vérifiez

que vous avez toutes les pièces pour ce modèle **AVANT** d'assembler votre produit. S'il vous manque des pièces, communiquez avec notre service à la clientèle.

Este modelo podrá no incluir algunas de las características que se indican a continuación. **Verifique** que tiene todas las piezas de este modelo **ANTES** de armar su producto. Si falta alguna pieza, llame al Departamento de Servicio al Cliente.

Philips Screwdriver required.

Tournevis cruciforme « Phillips » nécessaire.

Requiere un destornillador Philips.

ALL MODELS • TOUS MODÈLES • TODOS MODELOS

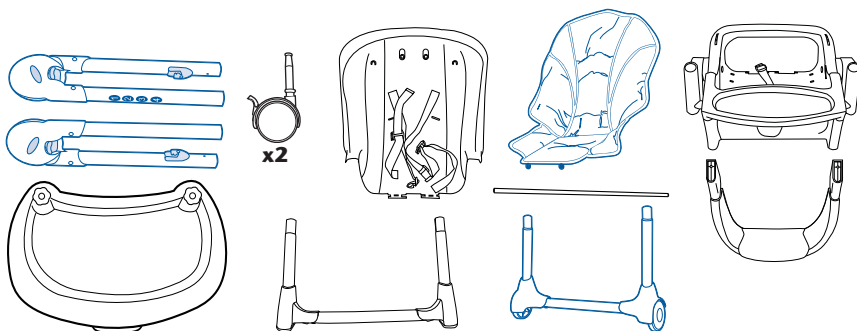

ACCESSORIES ON CERTAIN MODELS • ACCESSOIRES SUR CERTAINS MODÈLES • ACCESORIOS EN CIERTOS MODELOS

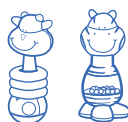

Mix 'N Move Toys®
(Styles may vary)

Des jouets Mix 'N Move®
(Modèles peuvent varier)

Juguetes Mix 'N Move®
(Los estilos pueden variar)

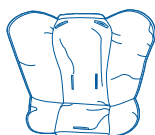

Tray Insert
(2 on certain models)

Pièce amovible du plateau
(2 sur certains modèles)

Accesorio de la bandeja
(2 en ciertos modelos)

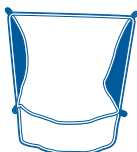

Seat assembly • Montage du siège • Armado del asiento

1

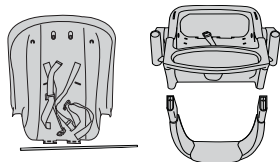

SNAP!
ENCLENCHEZ!
¡RUIDO!

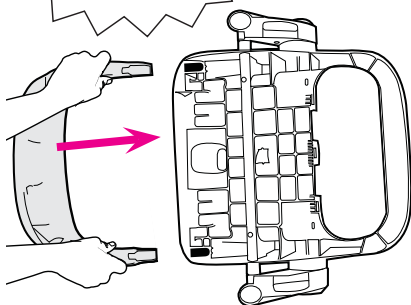

Flip seat upside down.
Insert footrest into seat
until it snaps into place.

Retourner le siège à l'envers.
Insérer le repose-pieds dans
le siège jusqu'à ce qu'il
s'enclenche en place.

De vuelta el asiento. Ponga
el apoyapie en el asiento
hasta que se traben en su
lugar.

2

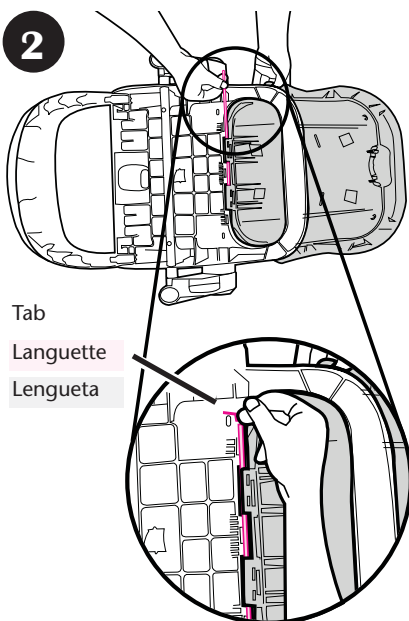

Tab

Languette

Lengueta

Attach the backrest onto the
seat by lining up the hinges.
Insert pin through backrest
and seat bottom, past the tab,
as shown. Pin can only be
inserted on one side.

Fixer le dossier au siège en
alignant les charnières. Insérer
la tige dans le dossier et le
siège, après la languette, tel
qu'illustré. Il est possible
d'insérer la tige uniquement
d'un côté.

Conecte el apoyaespalda al
asiento alineando las bisagras.
Inserte la clavija a través del
apoyaespalda y fondo del
asiento como se indica. La
clavija solamente puede
insertarse en un costado.

Inserting legs • Insertion des pattes • Colocación de las patas

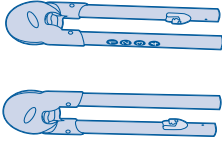

3

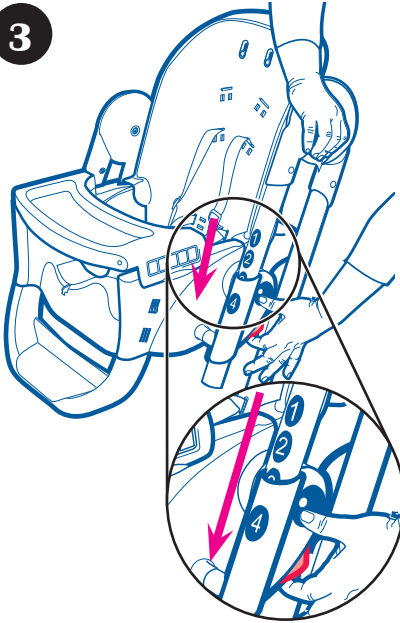

Insert slotted leg post through the frame of the seat, with logo facing out and the numbered leg on the side with window. Repeat with other leg. Make sure to squeeze button to choose one of the other height options.

Insérer le poteau de patte avec fentes dans le cadre du siège, le logo orienté vers l'extérieur, et la patte numérotée du côté avec la fenêtre. Répéter avec l'autre patte. S'assurer d'appuyer sur le bouton pour sélectionner l'une des autres options de hauteur.

Pase el poste ranurado de la pata a través del armazón del asiento, con el logotipo mirando hacia afuera y la pata numerada en el costado con la ventana. Repita el procedimiento con la otra pata. Asegúrese de apretar el botón para elegir una de las opciones de la altura.

4

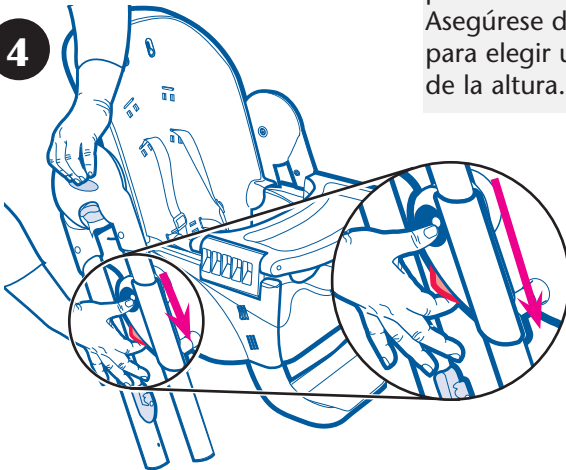

Front legs • Pattes avant • Patas delanteras

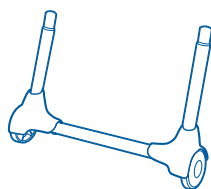

5

SNAP!
ENCLENCHEZ!
¡RUIDO!

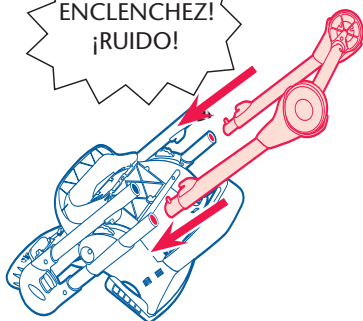

Insert "U" tube into the front leg tubes.

Insérer le tube en « U » dans les tubes des pattes avant.

Inserte el tubo en "U" en los tubos de las patas delanteras.

6

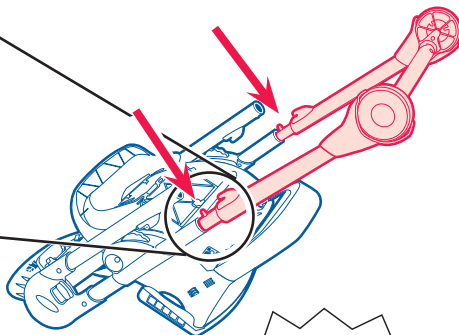
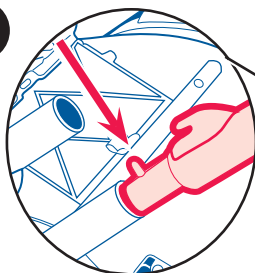

Make sure the buttons snap into holes.

S'assurer que les boutons s'enclenchent dans les orifices.

Asegúrese de que los botones se traban en los agujeros.

SNAP!
ENCLENCHEZ!
¡RUIDO!

Attaching rear legs

- Installation des pattes arrière
- Colocación de las patas traseras

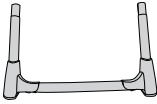

7

SNAP!
ENCLENCHEZ!
¡RUIDO!

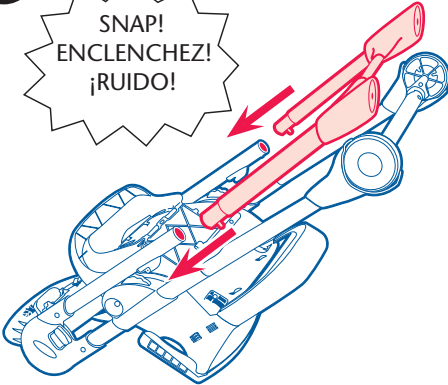

Insert other "U" tube into the rear tubes until they snap into place.

Insérer l'autre tube en « U » dans le tube arrière jusqu'à ce qu'il s'enclenche en place.

Inserte el otro tubo en "U" en los tubos traseros hasta que se traben en su lugar.

Inserting casters • Insertion des roulettes

- Colocación de las rueditas



2x

8

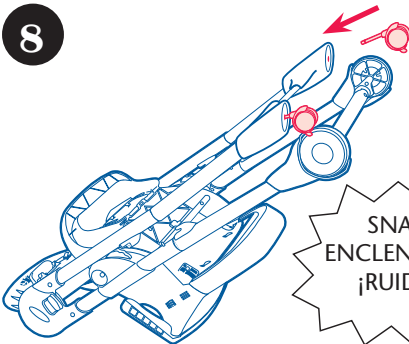

SNAP!
ENCLENCHEZ!
¡RUIDO!

Snap casters into legs as shown.

Enclencher les roulettes aux pattes tel qu'illustré.

Trabe las rueditas en las patas como se indica.

**To use casters • Pour utiliser roulettes
• Para utilizar las rueditas**

9

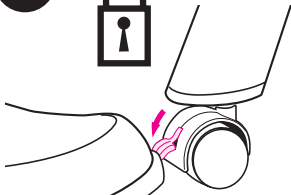

**SNAP!
ENCLENCHEZ!
¡RUIDO!**

10

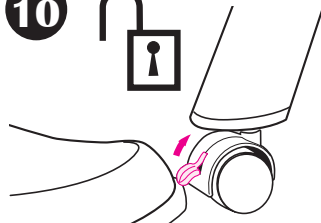

**SNAP!
ENCLENCHEZ!
¡RUIDO!**

To Unfold • Pour déplier • Para desplegar

11

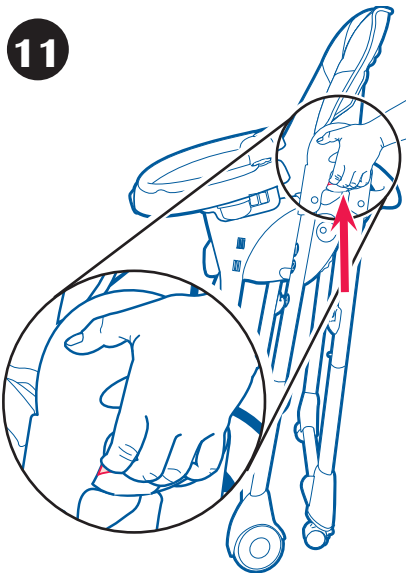

12

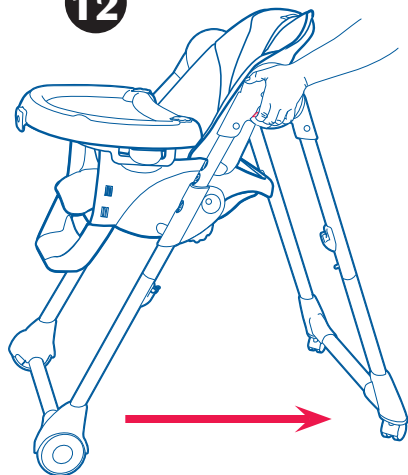

Attaching seat pad • Installation du coussin de siège • Instalación de la almohadilla del asiento

13

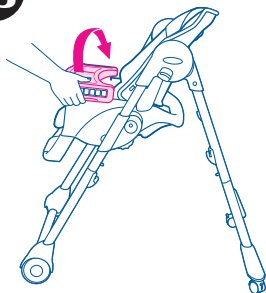

Open tray.

Pour ouvrir le plateau.

Para abrir la bandeja.

14

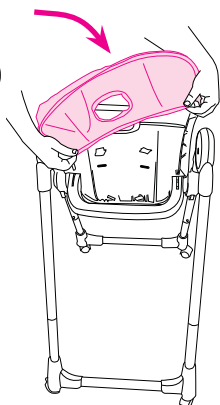

Wrap the top of the seat pad over backrest. Position opening over recline button.

Recouvrir le dossier du sommet du coussin de siège. Installer l'ouverture sur le bouton d'inclinaison.

Envuelva la parte de arriba de la almohadilla del asiento sobre el apoyaespalda. Ajuste la abertura sobre el botón de inclinación.

15

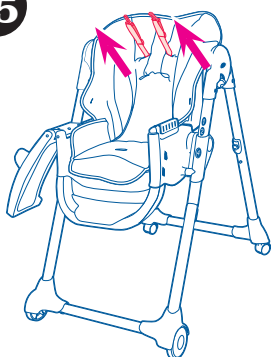

Pull both shoulder straps through slots in pad.

Tirer sur les deux courroies d'épaules à travers les fentes du coussin du siège.

Pase ambas correas de los hombros a través de las ranuras de la almohadilla.

16

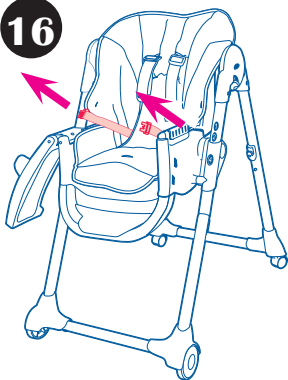

Pull waist belt through slots in seat pad.

Tirer la ceinture abdominale à travers le coussin de siège.

Pase el cinturón de la cintura a través de la almohadilla del asiento.

17

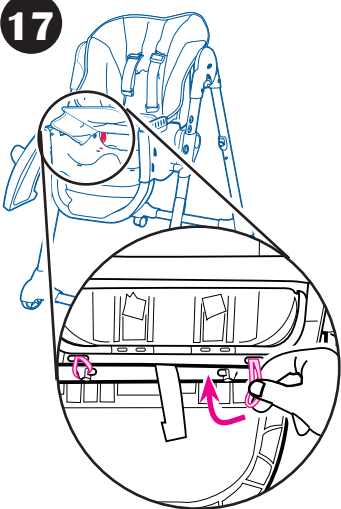

Insert the elastic straps, located on the back of the pad, through the slots in the seat area and attach the straps to the hooks on the bottom of the seat.

Insérer les courroies élastiques, situées à l'arrière du coussin, à travers les fentes du siège et fixer les courroies aux crochets du fond du siège.

Pase las correas elásticas, que se encuentran atrás de la almohadilla, a través de las ranuras en el asiento y sujete las correas a los ganchos de abajo del asiento.

18

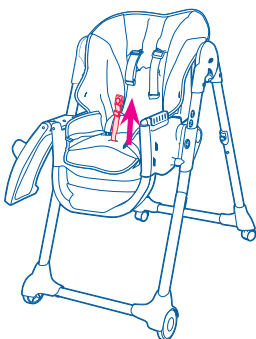

Pull crotch strap through slot in seat pad.

Tirer la courroie de fourche à travers la fente du coussin du siège.

Pase la correa de la entrepierna a través de la ranura en la almohadilla del asiento.

19

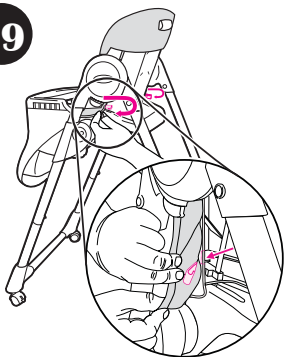

Hook seat pad onto seat back as shown. Repeat on other side.

Accrocher le coussin de siège sur la bordure du siège, tel qu'illustré. Répéter.

Enganche la almohadilla del asiento al borde del asiento como se indica. Repita.

20

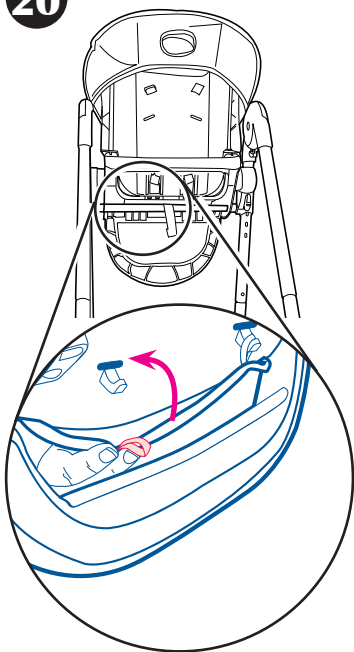

Secure the seat pad by wrapping elastic straps around bottom of seat, hooking elastic straps onto the plastic hooks on back of seat.

Fixer le coussin du siège en enroulant les courroies élastiques autour du fond du siège, en fixant les courroies élastiques aux crochets situés à l'arrière du siège.

Asegure la almohadilla del asiento pasando las cintas elásticas alrededor de la parte de abajo del asiento enganchando las cintas elásticas en los ganchos de plástico de la parte trasera del asiento.

To Secure Child • Pour installer votre enfant en toute sécurité • Cómo asegurar al niño

⚠ WARNING

Falling Hazard:
Always use the seat belt.

⚠ MISE EN GARDE

Danger de chute:
Toujours se servir de la ceinture de sécurité.

⚠ ADVERTENCIA

Peligro de caída:
Use siempre el cinturón de seguridad.

5 Point Harness • Harnais à 5 points • Arnés de 5 puntos

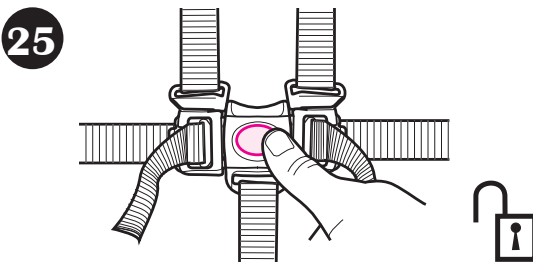
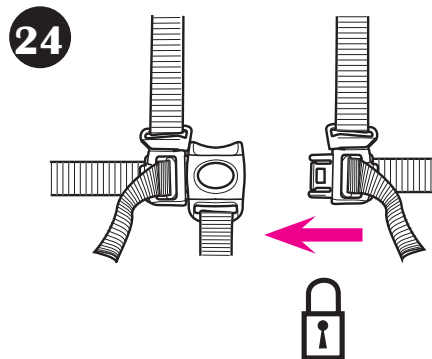
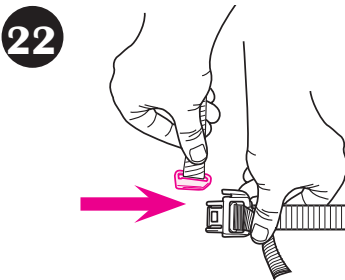
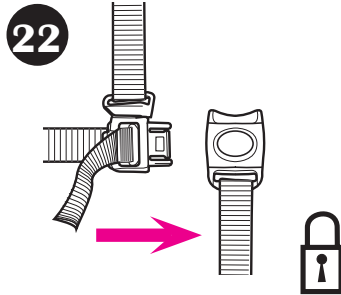
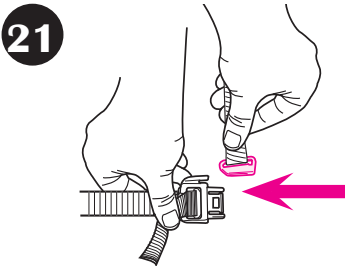

3 Point Buckle • Boucle à 3 points • Hebilla de 3 puntos

26

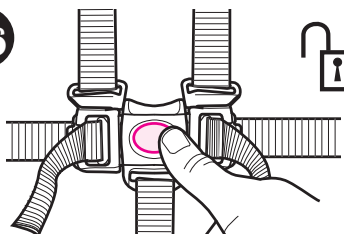

To convert to 3-pt harness.

Pour convertir en harnais
3-points.

Para convertirlo en un arnés
de 3 puntos.

27

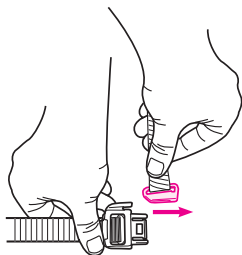

28

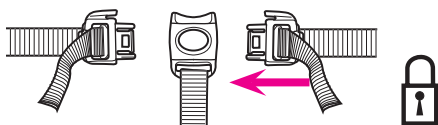

29

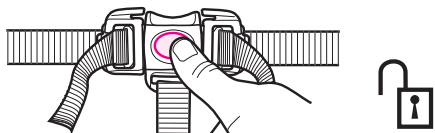

30

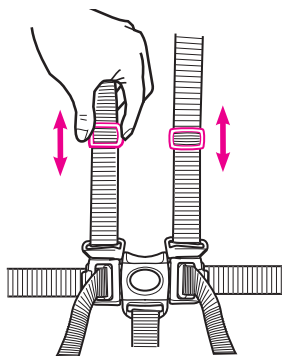

Use slide adjuster at shoulder and waist for further adjustment. Repeat on other side.

Utilisez le régulateur coulissant à l'épaule et à la taille pour un ajustement plus précis. Répétez de l'autre côté.

Use el ajuste deslizable en el hombro y la cintura para hacer ajustes adicionales. Repita el proceso del otro lado.

31

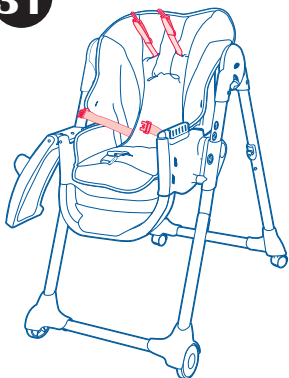

When changing harness strap slots, MAKE SURE harness straps are going through same slots in seat pad and seat back.

Au moment de changer les fentes du passage de la courroie, S'ASSURER que la courroie du harnais passe à travers la même fente dans le coussin et le dossier du siège.

Cuando cambia las ranuras de la correa del arnés, ASEGÚRESE de que las correas del arnés pasan por las mismas ranuras en la almohadilla y en el respaldo del asiento.

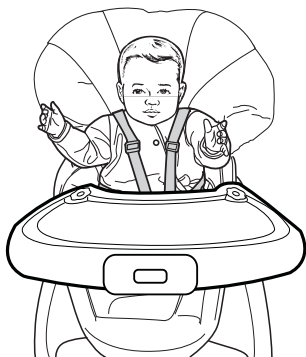

The harness straps must go into the slot that is even with or slightly above the shoulders. Avoid twisting straps.

Les courroies du harnais doivent être passées dans les fentes situées ou au niveau des épaules ou légèrement au-dessus. Éviter de tordre les courroies.

Las correas del arnés deben pasar por la ranura a la altura o apenas por encima de los hombros. Evite doblar las correas.

Attaching Tray • Fixez le plateau • Instalación de la bandeja

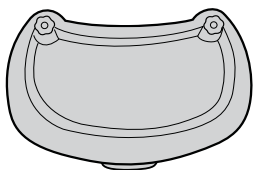

32

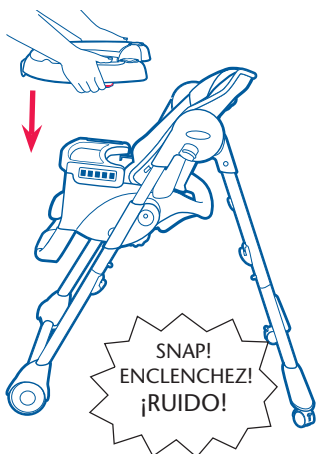

Squeeze lever on both sides of tray and place on chair.

Pressez le levier de chaque côté du plateau et placez sur la chaise.

Apriete la palanca en ambos costados de la bandeja y colóquela en la silla.

33

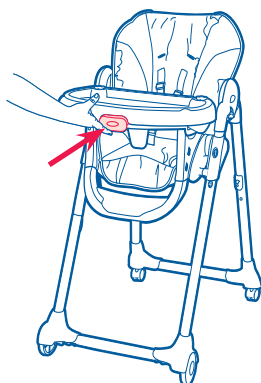

Squeeze adjustment button on front of tray to adjust tray to fit child.

Appuyer sur le bouton de réglage à l'avant du plateau pour régler le plateau selon la taille de l'enfant.

Apriete el botón de ajuste adelante de la bandeja para ajustar la bandeja según el niño.

Tray Insert • Intérieur du plateau • Accesorio de la bandeja

34

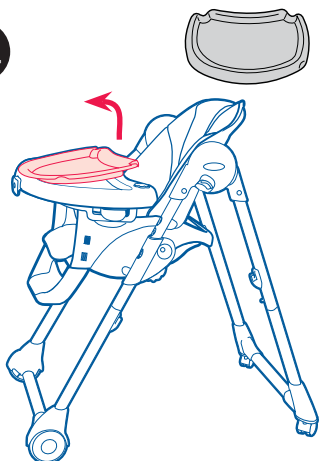

Dishwasher safe.

Se lave au lave-vaisselle

Se puede lavar en el lavaplatos.

To remove, pull up from back.

Pour enlever, soulevez
par l'arrière.

Para sacarlo, tire desde atrás.

To Recline • Pour incliner • Reclinación

35

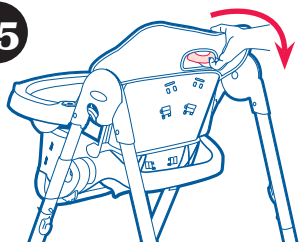

With baby out of high chair,
squeeze recline lever and adjust
seat back to 1 of 3 positions.

**Avec le bébé hors de la
chaise haute,** pressez le levier
d'inclinaison et réglez le dossier
du siège à l'une des 3 positions.

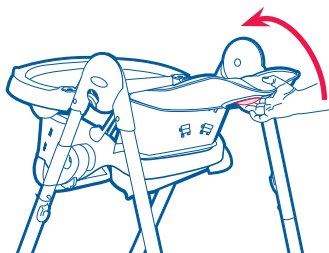

**Con el bebé fuera del
silla alta,** apriete la palanca
de reclinación y ajuste el
respaldo del asiento en
1 de las 3 posiciones.

Adjusting Height • Réglage de la hauteur • Ajuste de la altura

36

4 Positions
4 Positions
4 posiciones

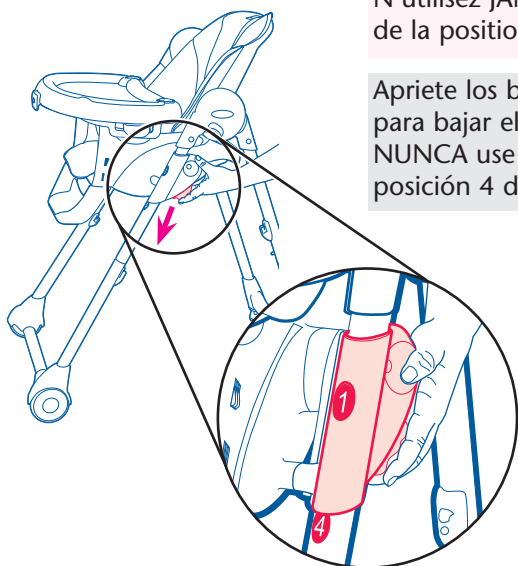

Push buttons on sides to lower seat.
NEVER use the seat below height
position 4.

Appuyer sur les boutons se trouvant
sur les côtés pour abaisser le siège.
N'utilisez JAMAIS le siège en dessous
de la position de hauteur 4.

Apriete los botones en los costados
para bajar el asiento.
NUNCA use el asiento debajo de la
posición 4 de la altura.

37

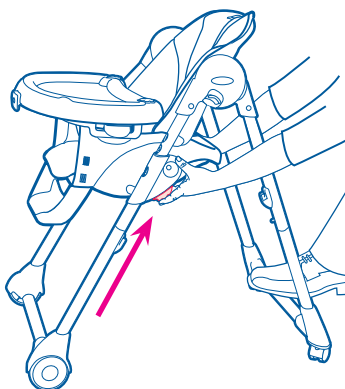

Pull up on seat to adjust height.

Tirer sur le siège pour régler la
hauteur.

Tire hacia arriba del asiento
para ajustar la altura.

Adjusting Footrest • Pour ajuster le repose-pied • Cómo ajustar el apoyapiés

38

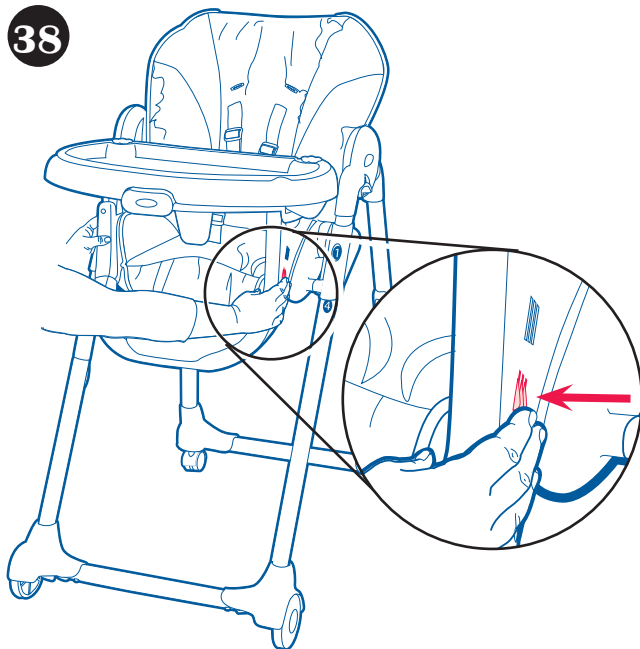

39

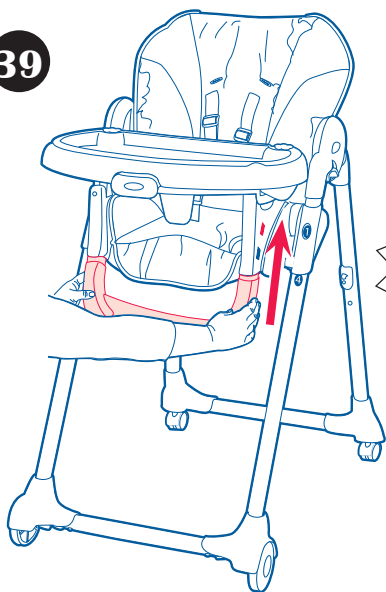

SNAP!
ENCLENCHEZ!
¡RUIDO!

To Fold for Storage

- Rangement et entreposage
- Cómo plegarlo para el almacenamiento

40

Press buttons on the sides of the legs to close.

Appuyer sur les boutons situés sur les côtés des pattes pour replier.

Oprima los botones de los costados para que se cierren las patas.

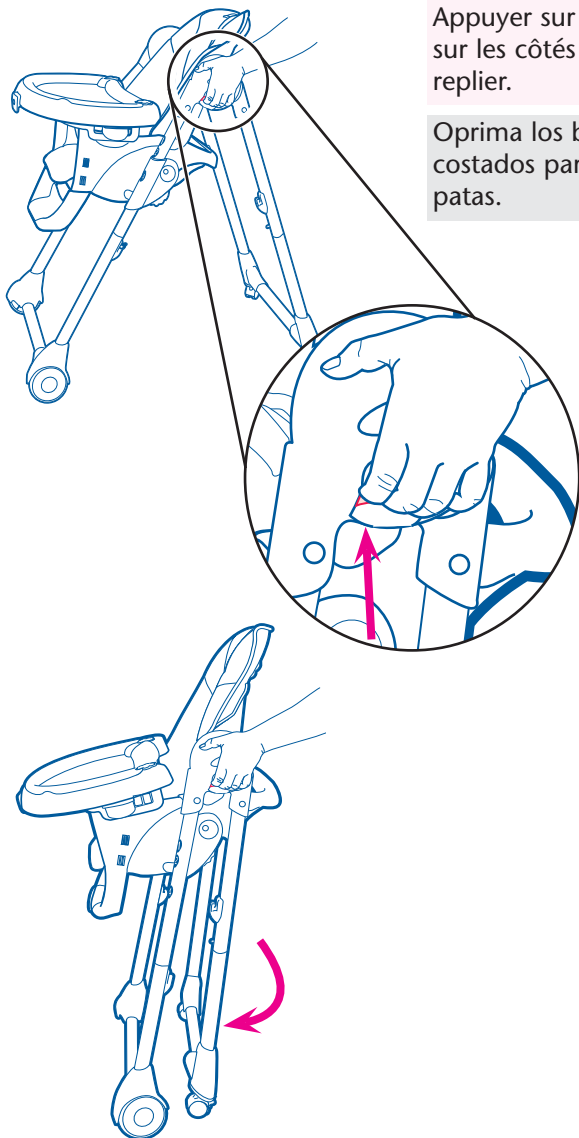

Removing Seat Pad

• Retrait du coussin du siège

• Retirar la almohadilla

41

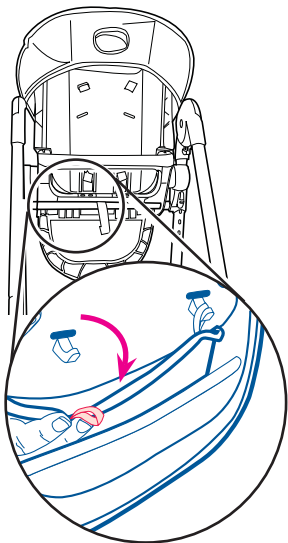

Unhook the elastic straps from the plastic hooks on back of footrest.

Détacher les courroies élastiques des crochets de plastique situés à l'arrière du repose-pieds.

Desenganche las correas elásticas de los ganchos de plástico de la parte trasera del apoyapie.

42

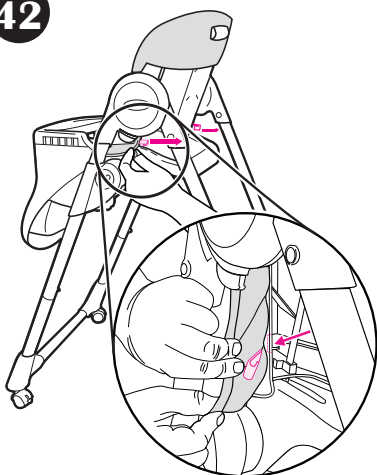

Unhook seat pad from seat back as shown.

Décrocher le coussin de siège de l'arrière du siège, tel qu'illustré.

Desenganche la almohadilla del respaldo del asiento como se indica.

43

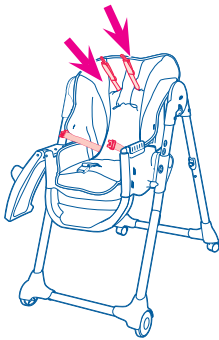

Push both shoulder straps through slots in pad.

Pousser les deux courroies d'épaules dans les fentes du coussin de siège.

Pase ambas correas de los hombros a través las ranuras de la almohadilla del asiento.

44

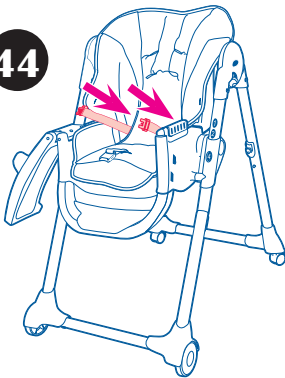

Push waist belt through slots in seat pad.

Pousser la ceinture de abdominale à travers les fentes du coussin du siège.

Empuje la correa de la cintura a través de las ranuras de la almohadilla del asiento.

45



Push crotch belt through slots in seat pad.

Pousser la ceinture de fourche à travers les fentes du coussin de siège.

Empuje la correa de la entrepierna a través de las ranuras de la almohadilla del asiento.

46

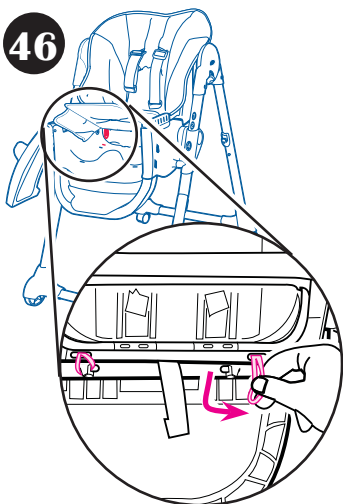

Unhook seat pad from bottom of seat as shown.

Décrocher le coussin de siège du siège, tel qu'illustré.

Desenganche la almohadilla del asiento del fondo del asiento como se indica.

47

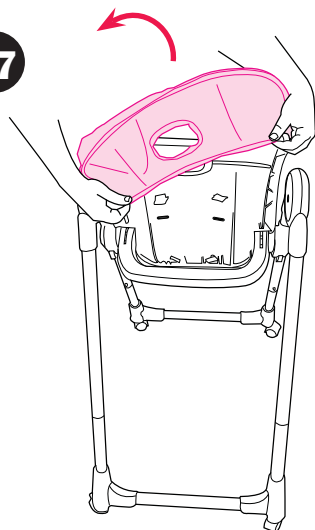

Remove the top of the seat pad from the backrest.

Retirer le sommet du coussin de siège du dossier.

Saque la parte de arriba de la almohadilla del asiento del apoyaespaldas.

Mix 'N Move Toys[®] (certain models)

- Des jouets Mix 'N Move[®] (certains modèles)
- Juguetes Mix 'N Move[®] (ciertos modelos)

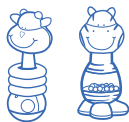

Styles may vary.

Modèles peuvent varier.

Los estilos pueden variar.

48

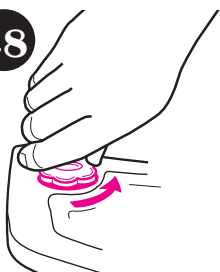

To remove plugs.

Pour enlever les couvercles.

Para sacar los tapones.

49

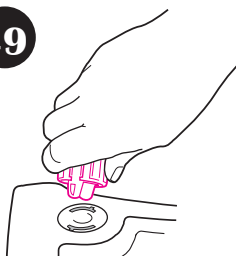

50

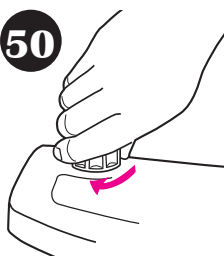

51

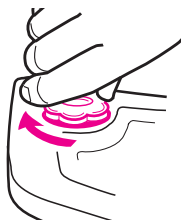

To attach plugs.

Pour attache les couvercles.

Para attach los tapones.

ELECTRONIC TOYS are not intended for use in water.

LES JOUETS ÉLECTRONIQUES ne doivent pas être utilisés dans l'eau.

LOS JUGUETES ELECTRÓNICOS no deben usarse en el agua.

Basket (on certain models)

- Panier (sur certains modèles)
- Canasta (en ciertos modelos)



Never store items in basket that are not safe for children and never allow children to play around storage basket.

Ne jamais ranger dans le panier de rangement des objets qui ne sont pas sûrs pour les enfants ni permettre aux enfants de jouer à proximité.

Nunca guarde artículos en la canasta que no sean seguros para los niños y nunca deje que los niños jueguen cerca de la canasta de almacenamiento.

52

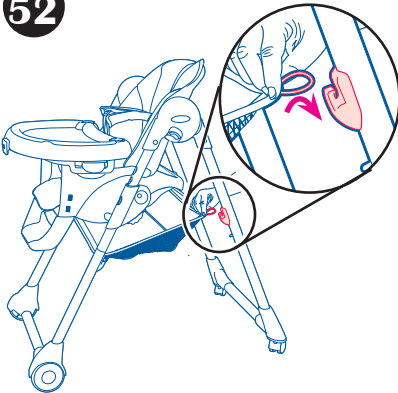

Wrap four loops on basket to hooks on legs.

Accrocher les quatre boucles du panier autour des crochets des pattes.

Pase los cuatro nudos de la canasta por los ganchos de las patas.

Body support (On certain models)
• **Support de tête (sur certain modèles)**
• **Soporte de la cabeza**
(en ciertos modelos)

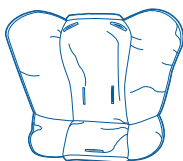

53



Place body support on seat.

Placer le support corporel sur le siège.

Ponga el apoyo del cuerpo en el asiento.

54



Pull crotch strap through slot in pad.

Tirer la courroie de fourche à travers la fente du coussin.

Pase la correa de la entrepierna a través de la ranura en la almohadilla.

55

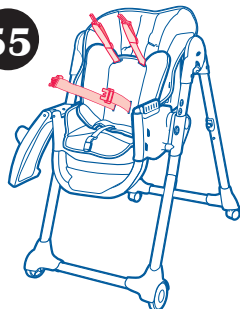

Pull shoulder and waist straps through slots in pad.

Tirer les courroies d'épaule et abdominale à travers les fentes du coussin.

Pase las correas de la cintura y de los hombros a través de las ranuras en la almohadilla.

Care and Maintenance

- **FROM TIME TO TIME CHECK YOUR HIGHCHAIR** for worn parts, torn vinyl or stitching. Replace or repair the parts as needed. Use only Graco replacement parts.
- **TO CLEAN HIGHCHAIR FRAME**, use only household soap and warm water. NO BLEACH or detergent.
- **TO CLEAN REMOVABLE SEAT COVER**, Refer to your care tag on your seat pad for washing instructions. NO BLEACH or detergent.

Soins et entretien

- **INSPECTEZ VOTRE CHAISE-HAUTE PÉRIODIQUEMENT** pour des pièces usées, vinyle déchiré ou décousu. Remplacez ou réparez au besoin. Utilisez seulement les pièces de remplacement Graco.
- **POUR NETTOYER L'ARMATURE DE LA CHAISE-HAUTE**, utilisez seulement du savon de ménage avec de l'eau tiède. AUCUN AGENT DE BLANCHIMENT ou détergent.
- **POUR NETTOYER LE COUVRE-SIÈGE AMOVIBLE**, consulter les directives de lavage sur l'étiquette d'entretien du coussin. NE PAS UTILISER DE JAVELLISANT ni de détergent.

Cuidado y mantenimiento

- **DE VEZ EN CUANDO INSPECCIONE LA SILLA ALTA** para determinar si hay tornillos sueltos, partes gastadas o materiales rotos. Cambie o repare las piezas según sea necesario. Use solamente repuestos Graco.
- **PARA LIMPIAR EL BASTIDOR DE SU SILLA ALTA** utilice únicamente jabón y agua tibia. NO UTILICE BLANQUEADOR o detergente doméstico.
- **PARA LIMPIAR LA FUNDA DEL ASIENTO REMOVIBLE**, Consulte la etiqueta de cuidado de la almohadilla del asiento para obtener las instrucciones para el lavado. NO USE BLANQUEADOR ni detergente.

Notes • Notas

Replacement Parts • Warranty Information (USA)
Pièces de rechange • Renseignements sur la garantie (au Canada)
Información sobre la garantía y las piezas de repuesto (EE.UU.)

To purchase parts or accessories or for warranty information in the United States, please contact us at the following:

Para comprar piezas o accesorios o para obtener información sobre la garantía en los Estados Unidos, por favor comuníquese con nosotros en:

www.gracobaby.com

or/ó

1-800-345-4109

To purchase parts or accessories or for warranty information in Canada, contact Elfe at:

Pour commander des pièces ou obtenir des renseignements au sujet de la garantie au Canada, communiquez avec Elfe au:

1-800-667-8184

(Fax: 514-344-9296).

or/ou

www.elfe.net

Product Registration (USA)
Inscription de votre produit (au Canada)
Registro del producto (EE.UU.)

To register your Graco product from within the U.S.A. visit us online at www.gracobaby.com/productregistration. We currently do not accept product registrations from those living outside the United States of America.

Pour inscrire votre produit Graco aux États-Unis, visitez notre site Internet www.gracobaby.com/productregistration. Pour le moment nous n'acceptons pas d'inscriptions de produits des résidents hors des États-Unis.

Para registrar su producto Graco desde dentro de los EE.UU., visítenos en línea en [www.gracobaby.com/product registration](http://www.gracobaby.com/productregistration). Actualmente no aceptamos registros de los productos de quienes viven fuera de los Estados Unidos de América.

Free Manuals Download Website

<http://myh66.com>

<http://usermanuals.us>

<http://www.somanuals.com>

<http://www.4manuals.cc>

<http://www.manual-lib.com>

<http://www.404manual.com>

<http://www.luxmanual.com>

<http://aubethermostatmanual.com>

Golf course search by state

<http://golfingnear.com>

Email search by domain

<http://emailbydomain.com>

Auto manuals search

<http://auto.somanuals.com>

TV manuals search

<http://tv.somanuals.com>