

Hamilton Beach®

Iron

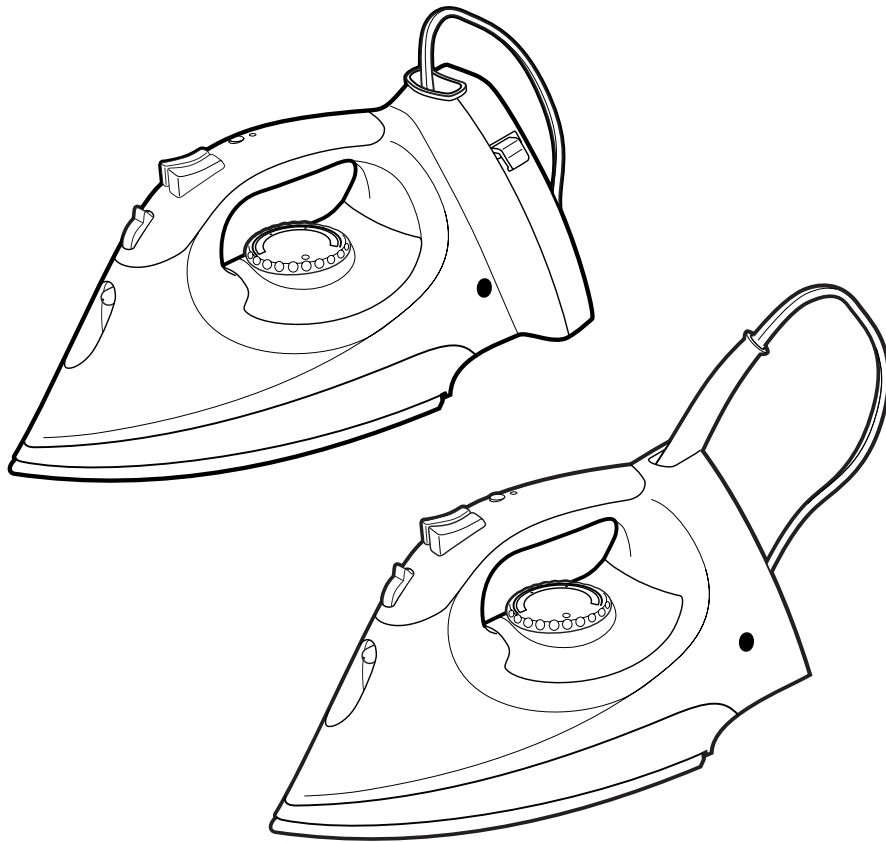

Important Safeguards	3	Troubleshooting	9
Parts and Features	4	Customer Service	10
Using Your Iron	5		
Optional Features	7		
Caring for Your Iron	8		

In USA: 1-800-851-8900
In Canada: 1-800-267-2826

840087000

IMPORTANT SAFEGUARDS

When using your flatiron, basic safety precautions should always be followed, including the following:

READ ALL INSTRUCTIONS BEFORE USING

1. Use iron only for its intended use.
2. To protect against risk of electric shock, do not immerse the iron in water or other liquids.
3. The iron should always be turned to OFF before plugging or unplugging from outlet. Never yank cord to disconnect from outlet; instead, grasp plug and pull to disconnect.
4. Do not allow cord to touch hot surfaces. Let iron cool completely before putting away. Loop cord loosely around iron when storing.
5. Always disconnect iron from electrical outlet when filling with water or emptying and when not in use.
6. Do not operate iron with a damaged cord or if the iron has been dropped or damaged. To avoid the risk of electric shock, do not disassemble the iron. Call our toll-free customer service number for information on examination, repair or electrical or mechanical adjustment. Incorrect reassembly can cause a risk of electric shock when the iron is used.
7. Close supervision is necessary for any appliance being used by or near children. Do not leave iron unattended while connected or on an ironing board.
8. Burns can occur from touching hot metal parts, hot water, or steam. Use caution when you turn a steam iron upside down – there may be hot water in the reservoir.

SPECIAL INSTRUCTIONS

1. To avoid a circuit overload, do not operate another high wattage appliance on the same circuit.
2. If an extension cord is absolutely necessary, a 10-ampere cord should be used. Cords rated for less amperage may overheat. Care should be taken to arrange the cord so that it cannot be pulled or tripped over.

SAVE THESE INSTRUCTIONS!

Consumer Safety Information

This product is intended for household use only.

This appliance is equipped with a polarized plug. This type of plug has one blade wider than the other. The plug will fit into an electrical outlet only one way. This is a safety feature intended to help reduce the risk of electrical shock. If you are unable to insert the plug into the outlet, try reversing the plug. If the plug should still fail to fit, contact a qualified electrician to replace the obsolete outlet. Do not attempt to defeat the safety purpose of the polarized plug by modifying the plug in any way.

Use the iron on an ironing board. Ironing on any other surface may damage that surface.

Do not operate the iron with the Quick Storage Shield attached.

Do not iron or vertical steam clothes that are being worn.

Do not use vertical steam in the direction of people or pets.

Parts and Features

1. Automatic Shutoff Reset Button and Light
2. Spray/Blast
3. Adjustable Steam Switch
4. Spray Nozzle
5. Water Tank Opening
6. Water Window
7. Temperature Control Dial
8. Soleplate
9. Power On Light
10. Heel Rest
11. Cord
12. Quick Storage Shield*
13. Retractable Cord*
14. Cord Release Button*

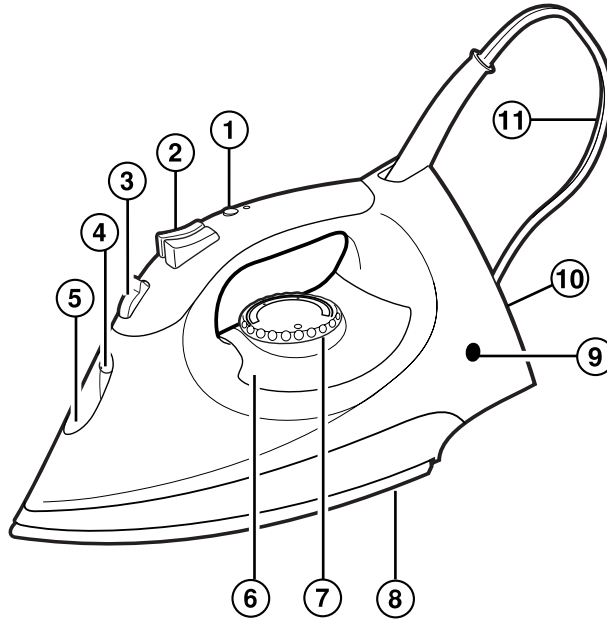

* Features on selected models.

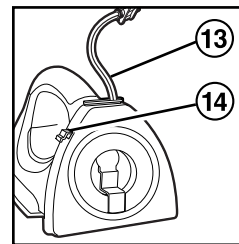
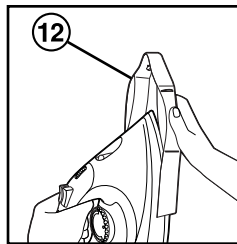

Before First Use

- Steam vents should be cleaned before first use. Prepare iron for steam ironing, then iron over an old cloth for a few minutes while letting the iron steam. Press the Blast button several times. This will clean the vents.
- Many irons spit or sputter during the first few uses with tap water. This happens as the steam chamber becomes conditioned. This will stop after a few uses.
- During first use of the iron, it may appear to smoke. This will stop and does not indicate a defect or hazard.

Using Your Iron

To Dry Iron

1. Plug iron into outlet.
2. Set the Adjustable Steam Switch to **0** (the Dry Iron position).

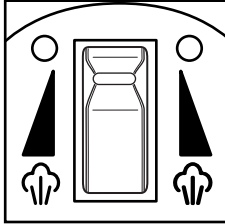

3. Turn Temperature Control Dial to desired temperature. Allow two minutes for iron to reach desired temperature.

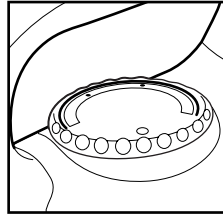

4. To turn iron Off, turn Temperature Control Dial to Off and unplug iron.

To Steam Iron

1. Unplug iron. Using a cup, slowly pour 5 ounces of tap water into water tank opening. Do not fill iron directly from the faucet.

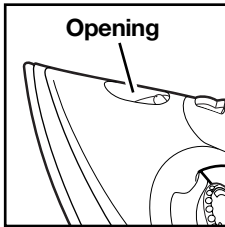

2. Plug iron into outlet.
3. Turn the Temperature Control Dial to desired fabric setting in the steam range. Set the Adjustable Steam Switch to the recommended steam level. See the

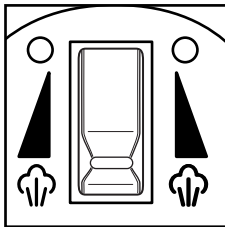

"Fabric Setting Chart" on page 3.

4. Allow two minutes for the iron to reach desired temperature.
5. To turn iron off, set Adjustable Steam Switch to **0** (Dry Iron). Turn the Temperature Control Dial to Off. Unplug iron.
6. Empty water from the iron following directions in "Caring for Your Iron."

Water

Please use ordinary tap water. If you have extremely hard water, alternate between tap water and distilled water for use in the iron.

To Vertical Steam

1. Unplug iron. Using a cup, slowly pour 5 ounces of tap water into water tank opening. Do not fill iron directly from the faucet.

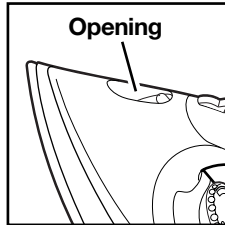

2. Plug iron into outlet.
3. Turn the Temperature Control Dial to the highest setting. **Set the Adjustable Steam Switch to O.**

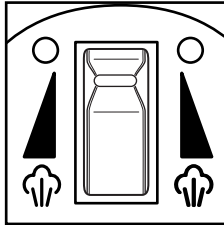

4. Allow two minutes for the iron to reach desired temperature.

5. Hang garment in a location that is not susceptible to damage from heat or moisture. Do not hang in front of wallpaper, window, or mirror.

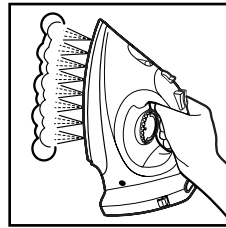

6. Hold iron about 6 inches away from garment and press and release the Blast Button to steam out wrinkles. Do not press Blast Button more than once every 2 seconds.



7. To turn iron off, turn Temperature Control Dial to Off. Unplug iron.
8. Empty water from the iron following directions in "Caring for Your Iron."

NOTE: Do not allow hot soleplate to touch delicate garments.

Fabric Setting Chart

Steam Setting		Temperature Setting	Ironing Instructions
	Dry Iron	0 Off	
		1 Nylon, Acrylic	Dry iron using spray if necessary.
		2 Silk	Dry iron on the inside of the garment.
 	Steam Range	3 Wool	Use a press cloth and steam iron on the inside of garment.
		4 Polyester	Iron while fabric is still damp.
		5 Rayon	Iron using spray if necessary.
		6 Cotton, Linen	For cotton, iron while still damp or use spray. For linen, iron fabric on the inside of the garment. For vertical steaming.

Optional Features *(on selected models)*

Adjustable Steam Switch

This switch provides minimum steam

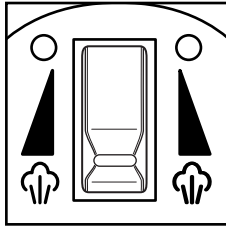

for wool or maximum steam for linen. Set the switch to **○** to change to Dry Iron or to vertical steam.

Auto Shutoff Reset Button/Light

The light comes on when the iron is first plugged in.

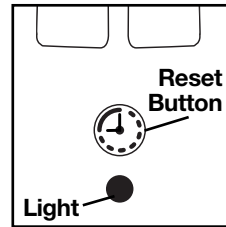

After **one hour**, the iron will shut off and the light will go out. Push the Reset Button to turn the iron back on.

Spray and Blast of Steam Buttons

Push Blast Button for an extra blast of steam. Push Spray Button to release a fine spray of water for difficult wrinkles in cotton or linen.

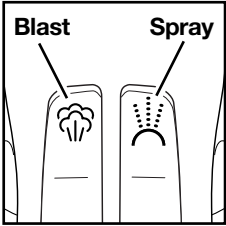

Power On Light

This light comes on when the iron is plugged in and remains on until the iron is unplugged. The light stays on even if Temperature Control Dial is turned to Off.

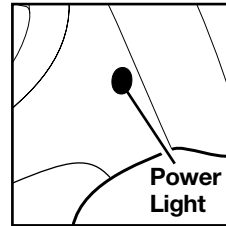

Optional Features *(continued)*

Retractable Cord

(not available on all models)

1. Press and hold the Cord Release

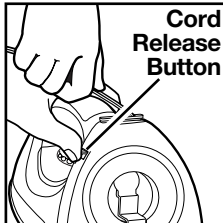

Button while pulling cord to desired length. Do not unwind cord beyond the tape indicator on the cord.

2. To store cord, place the iron, soleplate down, on ironing board.

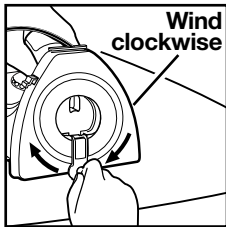

Unlatch Retractable Cord Handle and wind clockwise.

IMPORTANT! Do not press Cord Release Button while winding cord. Only wind clockwise or the cord may jam. See illustration.

3. If cord jams while winding, push the Cord Release Button to unwind slightly until cord is free. Then slowly start to wind clockwise again.

If Retractable Cord Handle comes off, it is designed to snap back in place.

1. Place pins of handle into slots in reel. See illustration.

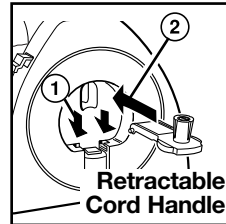

2. Lift handle up until it snaps in place.

Quick Storage Shield

There is no need to wait for the iron to cool before storing.

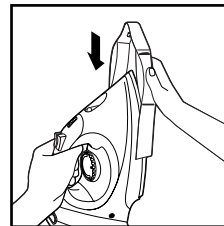

Make sure the iron has been turned off and unplugged. Then, place the Quick Storage Shield on the iron immediately after ironing.

CAUTION: The soleplate may be hot, so care must be used in placing the Quick Storage Shield on the soleplate.

Caring for Your Iron

Iron

1. The water tank of your iron should be emptied after each use. Turn Temperature Control Dial to Off. Unplug the iron and hold over a sink. Slowly tilt pointed end of iron down over sink. Water will run out of water tank opening.
2. After iron has completely cooled, wrap cord loosely around the iron and store in an upright position. Do not store iron laying flat on soleplate.

Soleplate

1. Never iron over zippers, pins, metal rivets, or snaps, as these may scratch the soleplate.
2. To clean occasional build-up on the soleplate, wipe with a sudsy cloth. Do not use abrasive cleansers or metal scouring pads. Do not immerse in water.
3. Always store iron upright in the heel rest position.

Troubleshooting

PROBLEM	Things TO CHECK
Iron won't heat.	<ul style="list-style-type: none"> • Is the iron plugged in and the outlet working? Check the outlet by plugging in a lamp. • Is the Temperature Control Dial turned to a fabric setting? • If auto shutoff model, is the Reset Light illuminated? If not, push to reset.
Water is leaking out of the iron.	<ul style="list-style-type: none"> • Do not overfill the water tank. • If steam ironing, is Adjustable Steam Switch in a steam position that matches the Temperature Control Dial steam range? Did the iron have enough time to preheat? • If dry ironing, make sure the Adjustable Steam Switch is in the DRY IRON position.
Iron won't steam.	<ul style="list-style-type: none"> • Check the water level. • Is the Adjustable Steam Switch in the STEAM position? • Has the iron had enough time to preheat?
Iron leaves spots on clothing.	<ul style="list-style-type: none"> • ALWAYS empty the water tank of the iron after using. Water left in the tank may discolor clothing and soleplate.
Wrinkles not removed.	<ul style="list-style-type: none"> • Check Temperature Control Dial is set to correct fabric.
Iron too hot.	<ul style="list-style-type: none"> • Check Temperature Control Dial and set to lower setting. Let iron cool down 5 minutes before continuing.
Cord is twisted. (Non-retractable model only.)	<ul style="list-style-type: none"> • Unplug iron and let cool. Hold iron cord in the middle of entire length. Let plug and iron dangle freely until cord uncoils. This will extend the life of your iron cord.
Retractable cord will not unwind.	<ul style="list-style-type: none"> • Rewind a small amount of the cord, then fully depress the Cord Release Button and pull the cord to desired length.
Vertical steam is weak or leaks.	<ul style="list-style-type: none"> • Check the water level. • Is the Adjustable Steam Switch in the 0 position? • Is the Temperature Control Dial at highest setting (6)? • Has the iron had enough time to preheat?

Customer Service

If you have a claim under this warranty, please call our Customer Service Number. For faster service please have model, series, and type numbers ready for operator to assist you. These numbers can be found on the heel rest of your iron.

MODEL: _____ **TYPE:** _____ **SERIES:** _____

LIMITED WARRANTY

This product is warranted to be free from defects in material and workmanship for a period of two (2) years for Hamilton Beach Portfolio products or one (1) year for Hamilton Beach products from the date of original purchase, except as noted below. During this period, we will repair or replace this product, at our option, at no cost. THE FOREGOING WARRANTY IS IN LIEU OF ANY OTHER WARRANTY, WHETHER EXPRESS OR IMPLIED, WRITTEN OR ORAL INCLUDING ANY WARRANTY OF MERCHANTABILITY OR FITNESS FOR A PARTICULAR PURPOSE. ANY LIABILITY IS EXPRESSLY LIMITED TO AN AMOUNT EQUAL TO THE PURCHASE PRICE PAID, AND ALL CLAIMS FOR SPECIAL, INCIDENTAL AND CONSEQUENTIAL DAMAGES ARE HEREBY EXCLUDED. There is no warranty with respect to the following, which may be supplied with this product: glass parts, glass containers, cutter/strainer, blades, and/or agitators. This warranty extends only to the original consumer purchaser and does not cover a defect resulting from abuse, misuse, neglect, use for commercial purposes, or any use not in conformity with the printed directions. This warranty gives you specific legal rights, and you may also have other legal rights which vary from state to state, or province to province. Some states or provinces do not allow limitations on implied warranties or special, incidental or consequential damages, so the foregoing limitations may not apply to you.

If you have a claim under this warranty, DO NOT RETURN THE APPLIANCE TO THE STORE! Please call our CUSTOMER SERVICE NUMBER. (For faster service please have model, series, and type numbers ready for operator to assist you.)

CUSTOMER SERVICE NUMBERS

In the U.S. 1-800-851-8900

In Canada 1-800-267-2826

Web site address: www.hamiltonbeach.com

KEEP THESE NUMBERS FOR FUTURE REFERENCE!

HAMILTON BEACH  PROCTOR-SILEX, INC.

263 Yadkin Road
Southern Pines, North Carolina 28387

PROCTOR-SILEX CANADA, INC.

Pictou, Ontario K0K 2T0

Web site address: www.hamiltonbeach.com

840087000

5/01

Hamilton Beach®

Fer à repasser

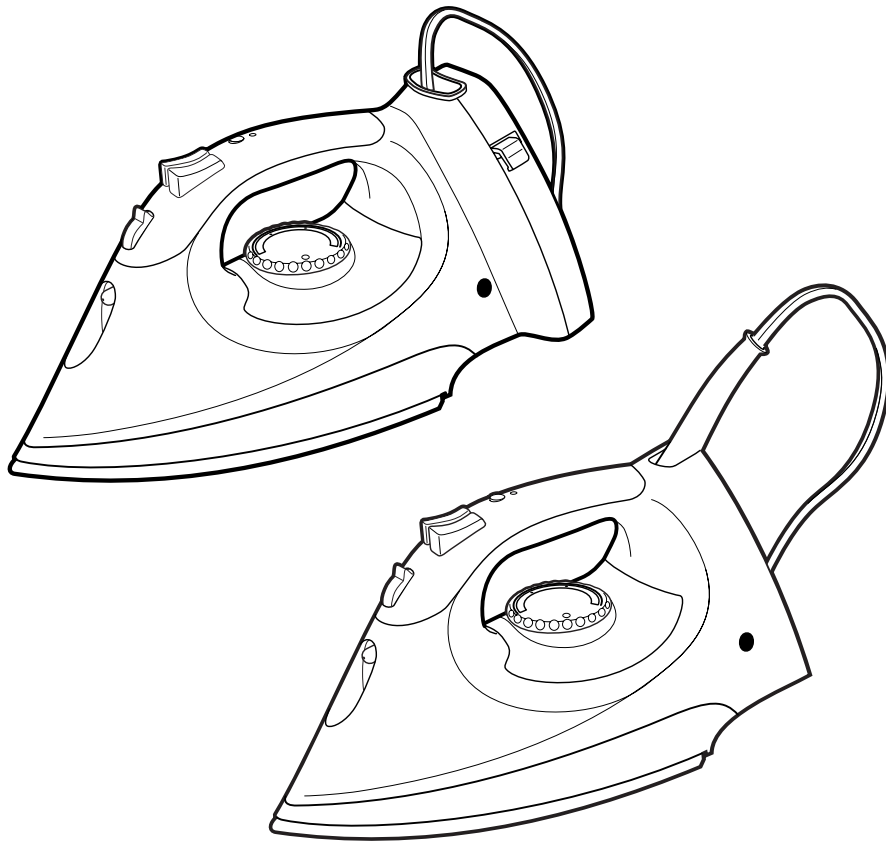

Précautions importantes.....	2	Dépannage	9
Pièces et caractéristiques	3	Service à la clientèle	10
Utilisation du fer.....	4		
Caractéristiques facultatives	6		
Entretien	8		

Aux É.-U. : 1-800-851-8900
Au Canada : 1-800-267-2826

840087000

PRÉCAUTIONS IMPORTANTES

Lors de l'utilisation de votre fer à repasser, des précautions préliminaires de sécurité doivent toujours être observées, y compris ce qui suit :

LIRE TOUTES LES INSTRUCTIONS AVANT L'UTILISATION

1. Utiliser le fer seulement pour sa fonction déterminée.
2. Pour protéger contre le risque de choc électrique, ne pas immerger le fer dans l'eau ou autres liquides.
3. Le fer doit toujours être éteint (réglé à ARRÊT) avant d'être branché sur une prise de courant ou débranché. Ne jamais tirer le cordon pour le débrancher de la prise de courant; saisir plutôt la fiche et la tirer pour la débrancher.
4. Ne pas laisser le cordon toucher les surfaces chaudes. Laisser le fer se refroidir complètement avant de le remiser, et enrouler sans le serrer le cordon autour du fer.
5. Toujours débrancher le fer d'une prise de courant électrique lorsqu'on le remplit d'eau ou lorsqu'on le vide, ou s'il n'est pas utilisé.
6. Ne pas faire fonctionner le fer avec un cordon endommagé ou si le fer a été échappé ou endommagé. Pour éviter le risque de choc électrique, ne pas démonter le fer. Téléphoner au numéro du service à la clientèle sans frais d'interurbain pour des renseignements concernant l'examen, la réparation ou l'ajustement électrique ou mécanique. Un réassemblage incorrect peut causer un risque de choc électrique lorsque le fer est utilisé.
7. Une bonne surveillance est nécessaire pour tout appareil utilisé par des enfants ou près d'eux. Ne pas laisser le fer sans surveillance pendant qu'il est branché ou pendant qu'il est sur une planche à repasser.
8. Des brûlures peuvent survenir lorsqu'on touche des pièces chaudes en métal, de l'eau chaude ou de la vapeur. Adopter des précautions lorsqu'on tourne un fer à vapeur à l'envers, car il peut rester de l'eau dans le réservoir.

INSTRUCTIONS SPÉCIALES

1. Pour éviter de surcharger un circuit, ne pas faire fonctionner un autre appareil à haute tension sur le même circuit.
2. Si une rallonge est absolument nécessaire, un cordon de 10 ampères doit être employé. Des cordons évalués pour un ampérage moindre peuvent surchauffer. Il faut prendre soin de placer le cordon de rallonge pour qu'il ne puisse pas être tiré par des enfants ou faire trébucher.

CONSERVER CES INSTRUCTIONS!

Renseignements de sécurité aux consommateurs

Ce produit est conçu uniquement pour l'usage domestique.

Cet appareil est muni d'une fiche polarisée. Ce type de fiche présente une broche plus large que l'autre. La fiche ne peut être introduite dans une prise que dans un sens. Il s'agit d'une caractéristique de sécurité visant à réduire le risque de choc électrique. Si la fiche ne peut pas être insérée dans la prise, la tourner dans l'autre sens. Si elle ne peut toujours pas être insérée dans la prise, contacter un électricien qualifié pour qu'il remplace la prise défectueuse. Ne pas essayer de contourner l'objectif de sécurité de la fiche polarisée en la modifiant de quelque manière que ce soit.

Utiliser le fer sur une planche à repasser. Le repassage sur toute autre surface peut endommager cette surface.

Ne pas faire fonctionner le fer avec le couvercle de rangement rapide en place.

Ne pas repasser ni tenter un vaporisation vertical des vêtements sur une personne.

Ne pas utiliser le vaporisation vertical en direction de gens ou d'animaux de compagnie.

Pièces et caractéristiques

1. Bouton/voyant lumineux de remise en marche et d'arrêt automatique
2. Vaporisation/Aspersion
3. Commutateur de réglage de la vapeur
4. Gicleur de vaporisation
5. Ouverture du réservoir d'eau
6. Fenêtre - réservoir d'eau
7. Bouton de sélection de température
8. Semelle
9. Voyant d'alimentation
10. Talon d'appui
11. Cordon
12. Couvercle de remisage rapide*
13. Cordon rétractable*
14. Bouton de dégagement du cordon*

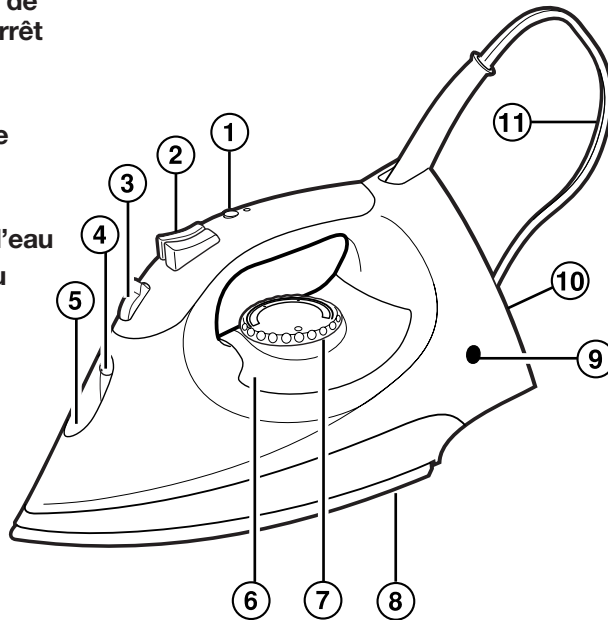

* Caractéristiques sur certains modèles.

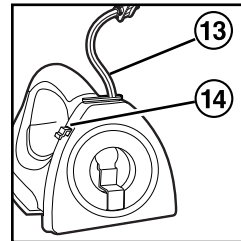
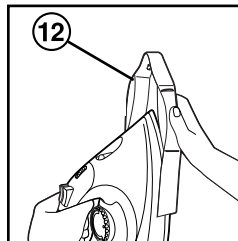

Avant la première utilisation :

- Nettoyer les orifices de sortie de vapeur avant la première utilisation. Préparer le fer pour le repassage à la vapeur, ensuite repasser sur un vieux linge pendant quelques minutes. Appuyer plusieurs fois sur le bouton d'aspersion. Cette action nettoiera les orifices.
- Lors des premières utilisations avec de l'eau du robinet, un fer à repasser projette fréquemment de l'eau. Ceci se produit alors que la chambre de vapeur n'est pas encore parfaitement conditionnée. Ce phénomène cesse après quelques utilisations.
- Lors de la première utilisation du fer à repasser, il peut sembler émettre de la fumée. Ceci cessera et n'indique pas un défaut ou un danger.

Utilisation du fer

Repassage à sec

1. Brancher le fer à repasser.
2. Régler le commutateur de vapeur réglable à **O** (repassage à sec).

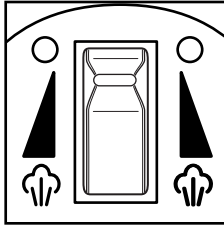

3. Tourner le bouton de sélection de la température à la position désirée. Attendre pendant deux minutes que le fer atteigne la température désirée.

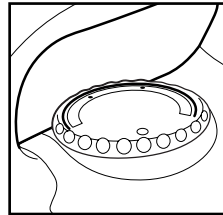

4. Pour arrêter le fer à repasser, ramener le bouton de sélection de la température à la position arrêt et débrancher le fer.

Repassage à la vapeur

1. Débrancher le fer à repasser. Avec une tasse, verser lentement 5 oz d'eau du robinet dans l'ouverture du réservoir d'eau. Ne pas remplir le fer directement sous le robinet.

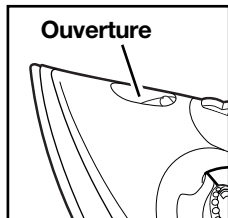

2. Brancher le fer sur une prise de courant.
3. Tourner le bouton de sélection au réglage de tissu désiré dans la gamme de repassage à la vapeur. Régler le commutateur de réglage de la vapeur au niveau de

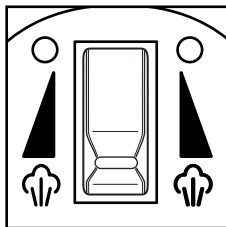

vapeur recommandé. Voir le « Tableau de tissus/réglage » à la page 5.

4. Attendre pendant 2 minutes que le fer atteigne la température désirée.
5. Pour arrêter le fer à repasser, placer le commutateur de réglage de la vapeur à la position **O** (Repassage à sec). Ramener le bouton de sélection de la température à la position ARRÊT. Débrancher le fer à repasser.
6. Vider toute l'eau qui reste dans le fer à repasser – voir « Entretien du fer à repasser ».

Eau

Utiliser de l'eau ordinaire du robinet. S'il s'agit d'une eau très dure, permuter entre eau distillée et eau de robinet lors des utilisations successives du fer à repasser.

Vaporisation verticale

1. Débrancher le fer à repasser. Avec une tasse, verser lentement 5 oz d'eau du robinet dans l'ouverture du réservoir d'eau. Ne pas remplir le fer directement sous le robinet.

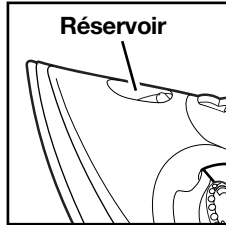

2. Brancher le fer sur une prise de courant.
3. Tourner le bouton de sélection de la température au réglage le plus élevé. **Placer le commutateur de réglage de la vapeur à la position O.**

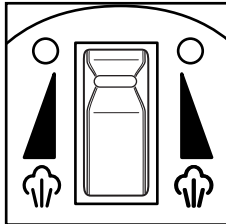

4. Attendre pendant 2 minutes que le fer atteigne la température désirée.

5. Suspendre le vêtement à un endroit non susceptible d'être endommagé par la chaleur ou l'humidité. Ne pas le suspendre devant du papier peint, une fenêtre ou un miroir.

6. Tenir le fer à environ 6 pouces du vêtement et appuyer momentanément sur le bouton d'asper-sion pour défroisser les faux plis. Ne pas appuyer sur le bouton plus qu'une fois à toutes les 2 secondes.

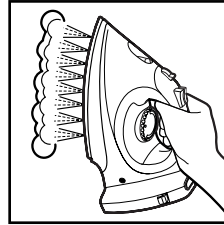

7. Pour arrêter le fer à repasser, tourner le bouton de sélection de la température à Off. Débrancher le fer.
8. Vider toute l'eau qui reste dans le fer à repasser – voir « Entretien ».



REMARQUE : Veiller à ce que la semelle ne touche pas les vêtements délicats.

Tableau de tissus/réglage

Réglage de vapeur		Réglage de température	Instructions de repassage
	Repassage à sec	0 Arrêt	
		1 Nylon, acrylique	Repasser à sec, avec vaporisation si nécessaire.
		2 Soie	Repasser à sec sur l'intérieur du vêtement.
 Repassage à la vapeur		3 Laine	Utiliser un linge à repasser et repasser à la vapeur sur l'intérieur du vêtement.
		4 Polyester	Repasser pendant que le tissu est encore humide.
		5 Rayonne	Repasser à sec, avec vaporisation si nécessaire.
		6 Coton, lin	Pour le coton, repasser pendant que le tissu est encore humide. Pour le lin, repasser sur l'intérieur du vêtement. Pour le vaporisage vertical.

Caractéristiques facultatives (sur certains modèles)

Commutateur de réglage de la vapeur

Ce commutateur fournit le minimum de vapeur  pour la laine ou le maximum de vapeur  pour le lin. Régler le commutateur à 0 pour passer au repassage à sec ou le vaporisage vertical.

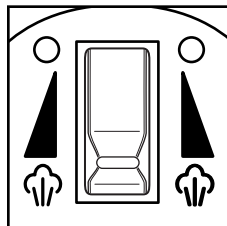

Boutons de vaporisation et aspersion

Appuyer sur le bouton d'aspersion pour une aspersion de vapeur supplémentaire. Appuyer sur le bouton de vaporisation pour projeter un fin brouillard d'eau pour les faux plis difficiles dans le coton ou le lin.

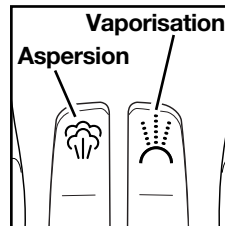

Caractéristiques facultatives

(suite)

Bouton/voyant lumineux de remise en marche et d'arrêt automatique

Le voyant s'allume dès que le fer est branché. Au bout de **1 heure**, le fer et le voyant s'éteignent. Appuyer sur le bouton de remise en marche pour rallumer le fer.

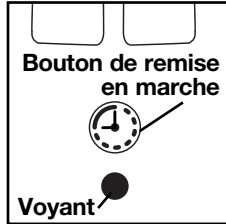

Voyant d'alimentation

Le voyant s'allume lorsque le fer est branché et reste allumé jusqu'à ce que le fer soit débranché. Le voyant reste allumé même si le bouton de sélection de la température est tourné à Off (Arrêt).

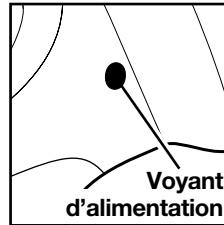

Cordon rétractable (non disponible sur tous les modèles)

1. Appuyer sur le bouton de dégagement du cordon pendant que vous tirez le cordon jusqu'à la longueur désirée. Ne pas dérouler le cordon au-delà du repère sur le cordon.

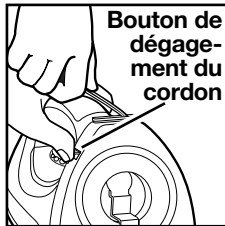

2. Pour remiser le cordon placer le fer, semelle vers le bas, sur la planche à repasser. Déclencher la poignée du cordon rétractable et la faire tourner dans le sens horaire.

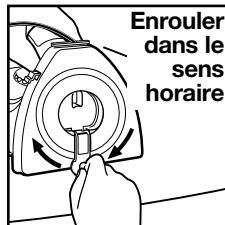

IMPORTANT! Ne pas appuyer sur le bouton de dégagement du cordon lorsque le cordon s'enroule. N'enrouler le cordon que dans le sens horaire sinon il risque de bloquer. Voir l'illustration.

3. Si le cordon bloque pendant l'enroulement, appuyer sur le bouton de dégagement du cordon pour le dérouler légèrement jusqu'à ce que le cordon soit dégagé. Ensuite recommencer lentement à enrouler le cordon dans le sens horaire.

Caractéristiques facultatives (suite)

Si la poignée du cordon rétractable se détache, elle est conçue pour être reboîtée.

1. Placer les goujons de la poignée dans

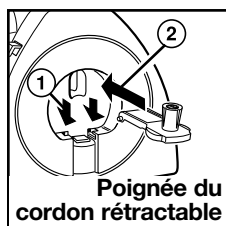

les fentes du moulinet. Voir l'illustration.

2. Soulever la poignée jusqu'à ce qu'elle s'emboîte.

Couvercle de remisage rapide.

Il n'est pas nécessaire d'attendre que

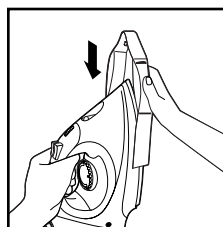

le fer à repasser refroidisse avant de le remiser. S'assurer que le fer a été éteint et débranché. Placer le couvercle de remisage rapide

sur le fer immédiatement après le repassage.

MISE EN GARDE : La semelle du fer peut être chaude, alors la prudence s'impose en plaçant le couvercle de remisage rapide sur la semelle.

Entretien

Fer à repasser

1. Vider le réservoir du fer à repasser après chaque utilisation. Tourner le bouton de sélection de la température à la position **O**. Débrancher le fer à repasser et placer le fer au-dessus d'un évier. Incliner lentement l'extrémité avant du fer à repasser pour laisser l'eau s'écouler dans l'évier par l'ouverture du réservoir.
2. Lorsque le fer s'est complètement refroidi, enrouler le cordon d'alimentation autour du fer; remiser le fer à repasser verticalement. Ne pas remiser le fer à repasser à plat sur la semelle.

Semelle

1. Ne jamais faire passer le fer à repasser sur fermetures à glissière, épingles, rivets métalliques, boutons-pression, etc.; ces articles peuvent provoquer des rayures sur la semelle.
2. Pour éliminer une accumulation occasionnelle de souillures sur la semelle, essuyer avec un chiffon savonneux. Ne pas utiliser un produit de nettoyage abrasif ou un tampon de récurage des métaux. Ne pas immerger dans l'eau.
3. Remiser toujours le fer à repasser verticalement, en appui sur le talon.

Dépannage

PROBLÈME	CONTRÔLER CECI
Le fer à repasser ne chauffe pas.	<ul style="list-style-type: none"> • Fer à repasser branché? Prise de courant opérationnelle? Brancher une lampe sur la prise de courant pour vérifier. • Bouton de sélection de la température tourné à une position correcte pour le repassage d'un tissu? • Sur le modèle qui s'éteint automatiquement, le témoin lumineux du bouton de remise en marche est-il illuminé? Sinon, appuyer pour la remise en marche.
Fuite d'eau.	<ul style="list-style-type: none"> • Ne pas trop remplir le réservoir d'eau. • Pour un repassage à la vapeur, le bouton de réglage de l'émission de vapeur doit être à la position « vapeur », le bouton de sélection de la température doit être à une position dans la plage « vapeur », et on doit attendre que le fer à repasser se soit suffisamment réchauffé. • Pour le repassage à sec, vérifier que le commutateur de réglage de la vapeur est à la position de repassage à sec DRY IRON.
Pas d'émission de vapeur.	<ul style="list-style-type: none"> • Contrôler le niveau d'eau. • Commutateur de réglage de la vapeur à la position VAPEUR? • Fer à repasser suffisamment réchauffé?
Le fer à repasser laisse des taches.	<ul style="list-style-type: none"> • TOUJOURS vider le réservoir d'eau du fer après l'utilisation. L'eau laissée dans le réservoir peut décolorer le linge et la semelle du fer.
Faux plis non éliminés.	<ul style="list-style-type: none"> • Vérifier que le bouton de réglage de la température est réglé pour la fibre appropriée.
Fer trop chaud.	<ul style="list-style-type: none"> • Vérifier le bouton de réglage de la température et faire un réglage à une température plus basse. Laisser le fer refroidir pendant 5 minutes avant de continuer le repassage.
Cordon entortillé. (Cordon non rétractable seulement.)	<ul style="list-style-type: none"> • Débrancher le fer et le laisser refroidir. Saisir le cordon à mi-longueur et laisser le fer et la fiche pendre librement jusqu'à ce que le cordon se déroule. Ce déroulement prolongera la vie utile du cordon.
Le cordon rétractable ne s'enroule pas.	<ul style="list-style-type: none"> • Enrouler une courte longueur du cordon, puis enfoncer complètement le bouton de dégagement du cordon et tirer le cordon à la longueur désirée.
Fuite ou faiblesse du vaporisage vertical.	<ul style="list-style-type: none"> • Contrôler le niveau d'eau. • Commutateur de réglage de la vapeur à la position O? • Bouton de sélection de la température tourné au réglage le plus haut (6)? • Le fer a-t-il eu suffisamment de temps pour préchauffer?

Service à la clientèle

Si vous avez une réclamation en vertu de cette garantie, veuillez composer le numéro de service à la clientèle. Pour obtenir un service plus rapide, ayez à la portée de la main les numéros de modèle, de série et de type pour que l'opérateur puisse vous aider. Ces numéros se trouvent à la base du fer à repasser.

MODÈLE : _____ **TYPE :** _____ **SÉRIE :** _____

GARANTIE LIMITÉE

Ce produit est garanti exempt de vices de matériau et de fabrication pendant une période de deux (2) ans pour les produits Hamilton Beach Portfolio ou pendant un (1) an pour les produits Hamilton Beach à partir de la date de l'achat original, excepté ce qui est noté ci-dessous. Au cours de cette période, nous réparerons ou remplacerons ce produit sans frais, à notre discrétion. LA GARANTIE CI-DESSUS REMPLACE TOUTE AUTRE GARANTIE EXPRESSE OU IMPLICITE, ÉCRITE OU ORALE, Y COMPRIS TOUTE GARANTIE DE QUALITÉ MARCHANDE OU DE CONFORMITÉ À UNE FIN PARTICULIÈRE. TOUTE RESPONSABILITÉ EST EXPRESSÉMENT LIMITÉE À UN MONTANT ÉGAL AU PRIX D'ACHAT PAYÉ ET TOUTES LES RÉCLAMATIONS POUR DOMMAGES SPÉCIAUX ET INDIRECTS SONT PAR LES PRÉSENTES EXCLUES.

La garantie ne s'applique pas aux accessoires suivants qui pourraient être vendus avec ce produit : pièces en verre, récipients en verre, couteau/tamis, lames et/ou agitateurs. Cette garantie ne s'applique qu'à l'acheteur d'origine et ne couvre pas un vice causé par l'abus, le mésusage, la négligence, l'usage à des fins commerciales ou tout autre usage non prescrit dans le mode d'emploi. Cette garantie vous confère des droits juridiques spécifiques et vous pouvez aussi jouir d'autres droits juridiques qui peuvent varier d'un État à un autre ou d'une province à une autre. Certains États ou provinces ne permettent pas les limitations sur les garanties implicites ou les dommages spéciaux ou indirects de telle sorte que les limitations ci-dessus ne s'appliquent peut-être pas dans votre cas.

Si vous désirez procéder à une réclamation en vertu de cette garantie, NE RETOURNEZ PAS L'APPAREIL AU MAGASIN! Veuillez téléphoner au NUMÉRO DU SERVICE À LA CLIENTÈLE. (Pour un service plus rapide, ayez à portée de la main les numéros de série et de modèle et de type de votre appareil lorsque vous communiquez avec un représentant.)

NUMÉROS DU SERVICE À LA CLIENTÈLE

Aux États-Unis 1-800-851-8900

Au Canada 1-800-267-2826

Adresse du site Web : www.hamiltonbeach.com

CONSERVEZ CES NUMÉROS POUR RÉFÉRENCE ULTÉRIEURE!

HAMILTON BEACH ♦ PROCTOR-SILEX, INC.

263 Yadkin Road
Southern Pines, North Carolina 28387

PROCTOR-SILEX CANADA, INC.

Picton, Ontario K0K 2T0

840087000

Adresse du site Web : www.hamiltonbeach.com

5/01

Free Manuals Download Website

<http://myh66.com>

<http://usermanuals.us>

<http://www.somanuals.com>

<http://www.4manuals.cc>

<http://www.manual-lib.com>

<http://www.404manual.com>

<http://www.luxmanual.com>

<http://aubethermostatmanual.com>

Golf course search by state

<http://golfingnear.com>

Email search by domain

<http://emailbydomain.com>

Auto manuals search

<http://auto.somanuals.com>

TV manuals search

<http://tv.somanuals.com>