

HYUNDAI

H-CDM8022

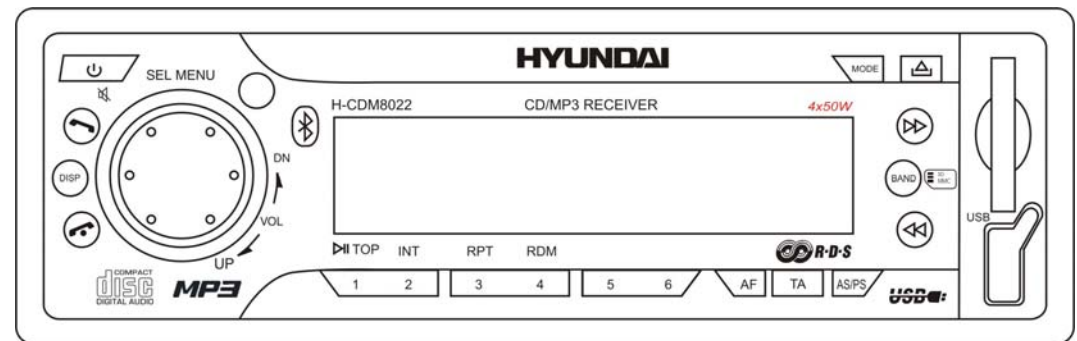

CD/MP3 RECEIVER WITH BLUETOOTH
Instruction manual

CD/MP3-РЕСИВЕР С BLUETOOTH
Руководство по эксплуатации

Dear customer!

Thank you for purchasing our product. For safety, it is strongly recommended to read this manual carefully before connecting, operating and/or adjusting the product and keep the manual for reference in the future.

Table of contents

Table of contents.....	2
Important safeguards	3
Installation/Connections	4
Panel controls	7
Remote controller (RC)	10
General operation	11
Digital tuner	14
Disc operations	17
USB/SD/MMC operations.....	21
Bluetooth operations.....	22
Anti-Theft System	24
Handling discs	25
Cleaning.....	25
Troubleshooting guide	26
Specification	27

Important safeguards

- Using the device at temperature below -10°C may cause the breakage of the device. Before using please heat up the passenger compartment to the recommended temperature!
- Read carefully through this manual to familiarize yourself with this high-quality sound system.
- Disconnect the vehicle's negative battery terminal while mounting and connecting the unit.
- When replacing the fuse, be sure to use one with an identical amperage rating. Using a fuse with a higher amperage rating may cause serious damage to the unit.
- Do not attempt to disassemble the unit. Laser beams from the optical pickup are dangerous to the eyes.
- Make sure that pins or other foreign objects do not get inside the unit; they may cause malfunctions, or create safety hazards such as electrical shock or laser beam exposure.
- If you have parked the car for a long time in hot or cold weather, wait until the temperature in the car becomes normal before operating the unit.
- Do not open covers and do not repair yourself. Consult the dealer or an experienced technician for help.
- Make sure you disconnect the power supply and aerial if you will not be using the system for a long period or during a thunderstorm.
- Make sure you disconnect the power supply if the system appears to be working incorrectly, is making an unusual sound, has a strange smell, has smoke emitting from it or liquids have got inside it. Have a qualified technician check the system.
- Do not allow the speaker wires to be shorted together when the unit is switched on. Otherwise it may overload or burn out the power amplifier.
- Do not install the detachable panel before connecting the wire.

Installation/Connections

First complete the electrical connections, then check them for correctness.

This unit can be installed in any dashboard having an opening as shown below. The dashboard should be 4.75 – 5.56 mm thick in order to be able to support the unit.

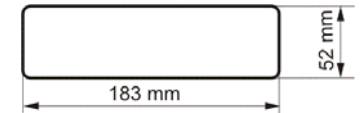

1. Insert mounting collar into the dashboard, and bend the mounting tabs out with a screwdriver. Make sure that lock lever (※) is flush with the mounting collar (not projecting outward).

2. Secure the rear of the unit.

After fixing mounting bolt and power connector, fix the rear of the unit to the car body by rubber cushion.

3. Insert trim plate.

When you prepare to insert trim plate, please check it's direction. Once it was up side down, it cannot be fixed.

IMPORTANT:
Remove these two screws before installation.
Otherwise, the CD/MP3 Player will not work.

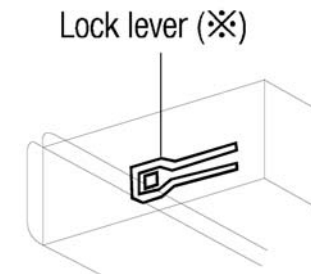
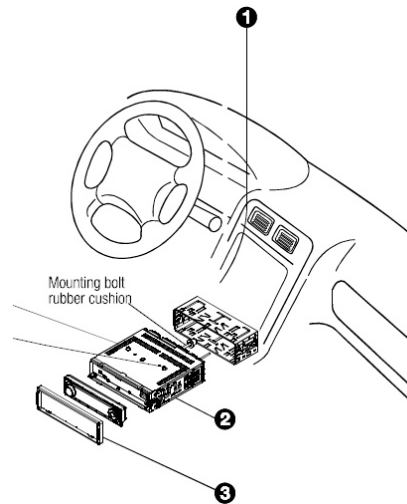

Electrical connections

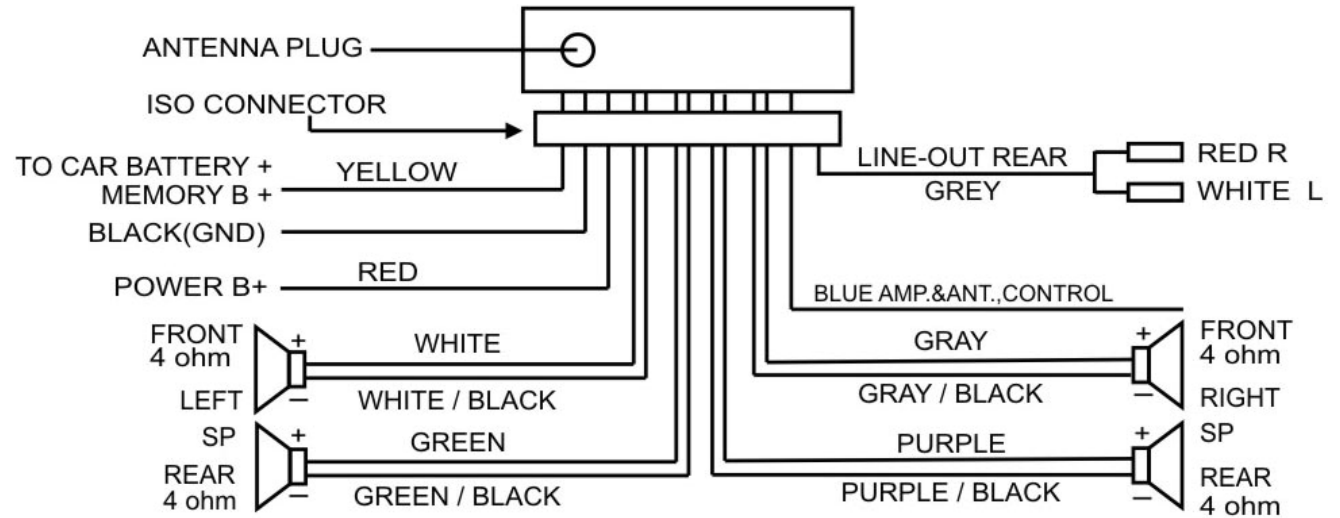

Do not interchange the connection of the wiring!

For some car models you may need to modify wiring of the supplied power cord as illustrated (modified wiring), or else the memory of the unit may be lost after you power off. Contact your authorized car dealer before installing this unit.

Using the ISO Connector

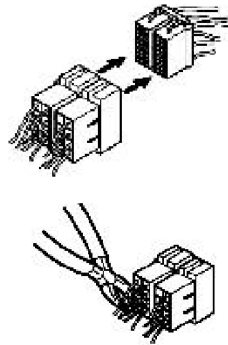

1. If your car is equipped with the ISO connector, then connect the ISO connectors as illustrated.

2. For connections without the ISO connectors, check the wiring in the vehicle carefully before connecting, incorrect connection may cause serious damage to this unit.

Cut the connector, connect the colored leads of the power cord to the car battery as shown in the color code table below for speaker and power cable connections.

Location	Function	
	Connector A	Connector B
1		Rear Right (+) --- Purple
2		Rear Right (-) --- Purple/Black Stripe
3		Front Right (+) --- Gray
4	Battery 12V (+)/yellow	Front Right (-) --- Gray/Black Stripe
5	ANT/AMP control /blue	Front Left (+) --- White
6		Front Left (-) --- White/Black Stripe
7	ACC+/red	Rear Left (+) --- Green
8	Ground/black	Rear Left (-) --- Green/Black Stripe

Panel controls

Front panel

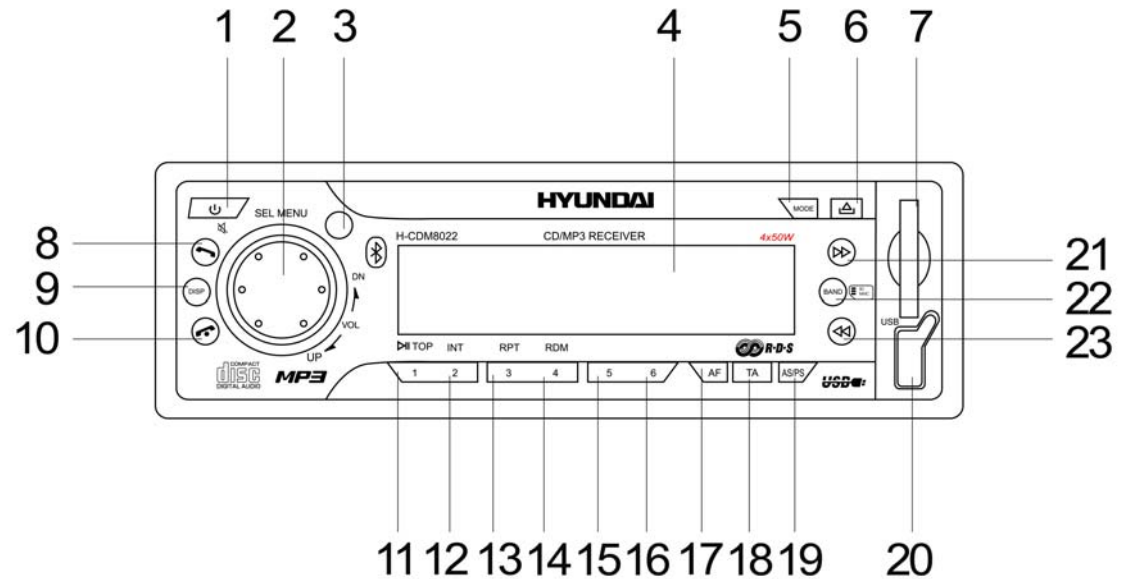

1. PWR button
2. VOL/SEL knob (rotate it to adjust the volume). Repeatedly press SEL to select modes: VOL, BAS, TRE, BAL, FAD; rotate the knob to adjust the level.
3. Remote control sensor
4. LCD display
5. MODE button
6.  button
Press it to open the panel.
7. SD/MMC slot

8. Dial/Receive button
9. DISP button
10. Call off/cancel button
11. PLAY/PAUSE/TOP/1 number button
12. INT/2 number button
Press it to start intro playing (15 seconds).
13. RPT/3 number button
14. RDM/4 number button
15. 5 number button
16. 6 number button
17. AF button
18. TA button
19. AS/PS button
20. USB slot
21. ►► button
22. BAND button
23. ◀◀ button

Back of the front panel

Press the  button to open the panel and press EJECT button to eject the disc.

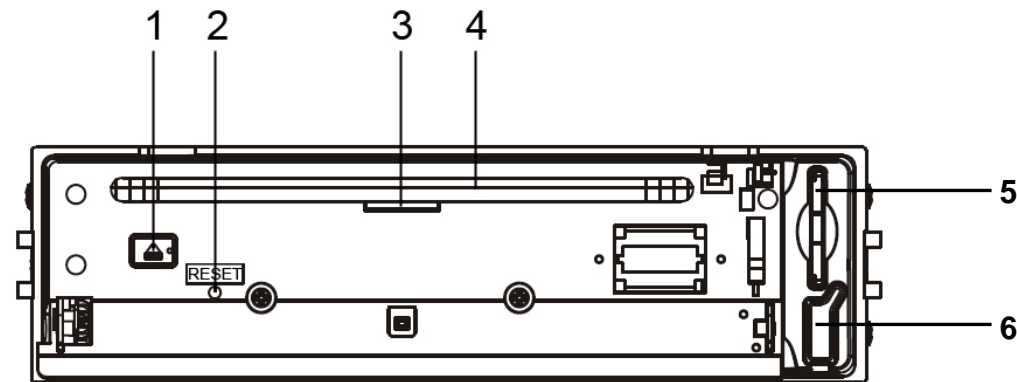

1. EJECT button
2. RESET hole
3. LED indicator
4. CD slot
5. SD/MMC slot
6. USB slot

Note: Pressing the RESET hole will erase the clock setting and stored stations.
Panel status indicator lights up when you slide the panel down; flashes when you remove the panel.

Remote controller (RC)

1. PWR button
2. Numeric pad
3. Dial/Receive call
4. Call off/cancel
5. ◀▶ buttons
6. MODE button
7. VOL+/- buttons

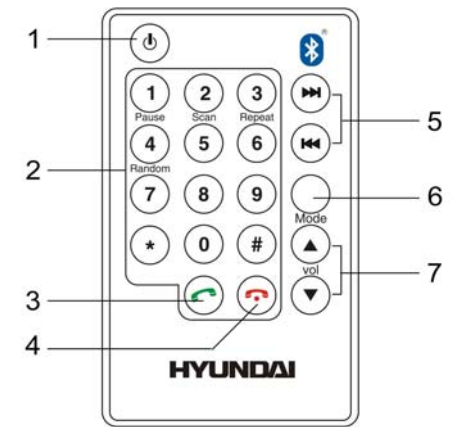

Battery information of RC

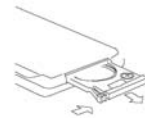

1. Press the catch and at the same time pull out the battery tray.

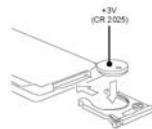

2. Insert the 1 x lithium battery, type CR 2025 3V battery with the stamped (+) mark facing upward. Insert the battery tray into the RC.

Warning: Store the battery where children cannot reach. If a child accidentally swallows the battery, consult a doctor immediately.

Do not recharge, short, disassemble or heat the battery or dispose it in a fire.

Do not expose or bring into contact the battery with other metallic materials. Doing this may cause the battery to give off heat, crack or start a fire.

When throwing away or saving the battery, wrap it in tape and insulate; otherwise, the battery may give off heat, crack or start a fire.

General operation

Power on/off

Press PWR button on the front panel or RC to turn the unit on. To turn the unit off press PWR button on the front panel once more or press and hold PWR button on the RC. When you switch off the system or car ignition, the settings, tuner presets and the volume level will be retained in the unit's memory.

Source select

Press MODE button once or more to select your desired function: DISC, USB, Tuner (Radio), BT audio, Card.

Note: the USB and Card items will be available if the USB or SD/MMC card is in.

Reset the unit

Operating the unit for the first time or after replacing the car battery, you must reset the unit. Press  button on the panel to open the panel and press the RESET hole with a point object to restore the unit to the original factory settings.

VOL/SEL knob functions

Press the VOL/SEL knob to select VOL/BAS/TRE/BAL/FAD, rotate the control to adjust.

- VOLUME control
Display shows the volume level within 0 - 46.
- BASS control (available when DSP is OFF)
Display shows the BASS level within -6 – +6.
- TREBLE control (will be available when DSP is OFF)
Display shows the TREBLE level within -6 – +6.
- BALANCE control
Display shows the BALANCE level.

- FADER control
Display shows the FADER level.

Press and hold the VOL/SEL knob for more than 2 seconds to enter the menu and select the mode. Each of the following modes is adjustable by rotating the VOL/SEL knob.

TA seek mode: choose TA ALARM or TA SEEK mode.

- TA ALARM mode: alarm is turned on.
- TA SEEK mode: TA SEEK is automatically activated.

MASK mode: choose Mask DPI or Mask ALL.

- MASK DPI mode: Only AF which have different program identification is masked.
- MASK ALL mode: The AF which has different program identification and NO RDS signal with high field strength is masked.

TA VOL mode: adjust the value within 0 – 46.

RETUNE mode: select Retune L or Retune S.

- RETUNE L mode: long; TA seek interval is 180 seconds.
- RETUNE S mode: short; TA seek interval is 45 seconds.

Note: Retune mode is active for TA SEEK mode only.

DSP mode: choose DSP sound effect: ROCK, POP, CLASSIC, FLAT, DSP OFF.

LOUD mode: switch the loud to ON or OFF.

12/24 hours mode: choose the 12 or 24 hours mode.

VOL LAST: switch to VOL ADJ.

- VOL LAST mode: the turn-on volume level is that of latest power-off.
- VOL ADJ mode: volume level is adjustable.

V-ADJ mode: adjust within 0 – 46.

BEEP mode: switch the beep sound to ON or OFF.

CONNT mode: choose CONNT A or CONNT M.

- CONNT A mode: bluetooth is connected automatically.
- CONNT M mode: bluetooth is connected manually.

Turning the sound off

Short press the PWR button to turn the sound off. Press it again or use the VOLUME buttons to turn the sound on.

Adjusting clock

Press and hold DISP button for more than 2 seconds to select the hour setting. Rotate the VOL/SEL knob clockwise to set the hours; rotate the VOL/SEL knob counterclockwise to set the minutes. Press DISP again to exit the clock setting.

Digital tuner

Note: RDS (Radio Data System) service availability varies with areas. Please understand if RDS service is not available in you area, the following service is not available, either.

Band selection

Press PWR to turn the power on, then press the MODE button once or more to select TUNER.

Press BAND button once or more to select: FM1, FM2, FM (OIRT), AM1, AM2.

Manual/automatic tuning

- Automatic tuning: press the ◀/▶ buttons on the panel or ◀◀/▶▶ buttons on the RC repeatedly to automatically select a station downward or upward, the radio automatically tunes to a station of sufficient reception. It will play when finds the station.
- Manual tuning: Press and hold the ◀/▶ buttons on the panel or ◀◀/▶▶ buttons on the RC buttons, the manual search will be available.

Programming tuner stations

You can store up to a total of 30 radio stations in the memory (18 FM [12 FM + 6 FM (OIRT)], 12 AM), manually or automatically.

- To store a station:
 - Select a band (if needed)
 - Select a station by ◀/▶ buttons on the panel or ◀◀/▶▶ buttons on the RC buttons.
 - Hold a Preset button (1-6) under which you want store the station for at least 2 seconds.
- To recall a station:
 - Select a band (if needed)
 - Press a Preset button (1-6) briefly to recall the stored station

During radio mode press the ◀/▶ buttons on the panel or ◀◀/▶▶ buttons on the RC buttons to select upward or

downward stored stations.

AF function (Alternative Frequencies)

Press AF button to turn on or turn off the AF function. The RDS program will be automatically searched and received. After turning on, if the RDS signal is weak or even no signal, the unit will search another frequency with this RDS program.

Note: AF indicator on LCD will flash until RDS information is received. If RDS service is not available in your area, turn off the AF mode.

Press and hold AF button for more than 2 seconds, the unit will be under REGION ON or REGION OFF mode:

- REG ON: AF function will implement the regional code (of the PI) and only stations in the current region can be tuned automatically;
- REG OFF: AF function will ignore the regional code (of the PI) and stations in the other regions can also be tuned automatically.

TA (Traffic Announcements) function

Press the TA button, LCD shows “TA”, traffic program will be automatically searched and saved, LCD shows TP, the program is received.

Note: This function is also valid during playback mode.

When traffic announcement is received, the TA indicator will display. The unit will temporarily switch to the tuner mode (regardless of the current mode) and begin broadcasting the announcement at TA volume level. After the traffic announcement is over, it will return to the previous mode and volume level.

EON (Enhanced Other Networks)

When EON data is received, the EON indicator lights and the TA and AF functions are enhanced.

TA: Traffic information can be received from the current station or stations in other network.

AF: The frequency list of preset RDS stations is updated by EON data. EON enables the radio to make fuller use of RDS information. It constantly updates the AF list of preset stations, including the one that currently tuned into. If you preset a station around the area at your home, you will later be able to receive the same station at an alternative frequency, or any other station serving the same program, EON also keeps track of locally available TP stations for quick reception.

PTY (Program Type) function

Press and hold TA button, if no other button is pressed in 10 seconds, the unit will begin to search the program you received last time.

Press and hold TA button for more than 2 seconds the first time, then press the number buttons, you can select the music program style.



Press and hold TA button for more than 2 seconds the second time, then press the number buttons, you can select the speech program style.

To choose the desired program style use the following table:

Button number	Music group	Speech group
1	Pop, Rock	News, Affairs, INFO
2	Easy, Light	Sport, Educate, Drama
3	Classics, Other	Culture, Science, Varied
4	Jazz, Country	Weather, Finance, Children
5	Nation, Oldies	Social, Religion, Phone in
6	Folk	Travel, Leisure, Document

Disc operations

Loading a disc

1. Press  button on the panel to slide down the panel. Insert the disc with the printed side facing upward into the slot.
2. Press  button to slide down the panel. Press EJECT button on the panel to eject the disc.

Playing a disc

1. When disc inserted, display shows READ.

For MP3 or disc with mixed files, reading time may exceed 1 minute.





ERROR will be displayed if error found in disc operation.

- For CD, the CD icon will appear on the display.
 - While MP3 files playback, MP3 icon will appear on the display.
2. Playback starts from the beginning of the 1st track automatically.
 - To ensure good system performance, wait until the unit finishes reading the disc information before proceeding.
 - The current track number and elapsed time appear on the panel display.

Pausing playback

When pressing the PLAY/PAUSE/TOP/1 button during playback, pause mode is set. Press again to resume playback. Press and hold the PLAY/PAUSE/TOP/1 button to start playing the first track of the disc from the beginning. The same operations are performed by pressing the “1” numeric button on the RC.

Playing the previous/next track

Press /  buttons on the panel or /  buttons on the RC repeatedly to skip to previous/next track.

ID3 tags display

Press BAND button repeatedly during playback to access the ID3 information manually. The display will show following track information: folder name, file name, track title, artist name, album name, if available.

Scanning forward and backward

1. Press and hold ◀/▶ buttons for more than 2 seconds once or more to select X2, X4, X8, X20 to fast backward or forward skip during playback.
2. During the fast forward or backward operation, release ◀/▶ buttons to playback again.
3. During the fast forward or backward operation, the volume will be muted.

Intro playing

You can play the beginning of every track for 10 seconds in sequence.

1. During playback, press INT/2 once. INT ON/OFF will appear on the display.
2. Press again to select the current track.

The same operations are performed by pressing the “2” numeric button on the RC.

Repeating of the playback

- Press RPT/3 button once to select RPT ON and repeat playback of the current file. RPT icon will appear on the display.
- Press RPT/3 button again to select RPT FOLD and repeat playback of all the files in the current folder.
- To turn off repeat playback, press RPT/3 button again.

The same operations are performed by pressing the “3” numeric button on the RC.

Random track playback

- Press RDM/4 button once to select RDM ON and randomly play all the files on the disc. RDM icon will

appear on the display.

- Press RDM/4 button again to select RDM FOLD and randomly play all the files in the current folder.
- To turn off random playback, press RDM/4 button again.

The same operations are performed by pressing the “4” numeric button on the RC.

Direct track search (for WMA/MP3)

1. Press AS/PS button to activate the track search function. “TRK SCH” will be displayed.
2. Turn the VOL/SEL knob to select the third digit.
3. Press the VOL/SEL knob to confirm and move to the second digit position.
4. Turn the VOL/SEL knob to select the second digit.
5. Press the VOL/SEL knob to confirm and move to the first digit position.
6. Turn the VOL/SEL knob to select the first digit.
7. Press the VOL/SEL knob to confirm and play the chosen track.

Navigation search (for WMA/MP3)

1. Press AS/PS button twice. “NAVIGATION” will be displayed.
2. Turn the VOL/SEL knob to navigate through all folders on the disc. The folder name will be displayed on the LCD.
3. Press and hold the VOL/SEL knob for less than 3 seconds to access sub-folders or files.
4. Turn the VOL/SEL knob to navigate, then press the knob to select a file and start playback.
5. During navigation, turn the VOL/SEL knob counterclockwise to move back to the last upper level of a folder.

Direct character search (for WMA/MP3)

1. Press AS/PS button thrice. “CHAR-SCH” will be displayed.
2. Turn the VOL/SEL knob to choose a character, including letters A – Z, numbers 0 – 9 and blank spaces.

3. Press and hold the VOL/SEL knob to confirm entry and move to the next character space. After the last character is entered, press and hold the knob to access the file.
4. If only two characters are entered and there is more than one file that begins with these characters, turn the VOL/SEL knob to navigate through the files or folders.
5. Press the VOL/SEL knob to confirm the choice and start playback.

USB/SD/MMC operations

Loading SD/MMC Card

Insert the SD/MMC card into the slot. The unit will switch to MEM-CARD mode automatically and the LCD will show “CARD”. SD icon will appear on the LCD.

Take out SD/MMC Card

Push MODE button and switch to non MEM-CARD mode, then push SD/MMC card and take out the card when part of the card flip up.

Loading USB equipment

Open the rubber cap; put the USB into the connector. The unit will switch to USB mode automatically, and the LCD will show “USB”. USB icon will appear on the LCD.

Take out USB equipment

Push the MODE button and switch to non USB-DRIV mode, then take off the USB equipment, close the rubber cap.

Note: All the file operations in USB-DRIV mode and in MEM-CARD mode are performed in the same way as DISC mode.

Bluetooth operations

Pairing

Turn on Bluetooth function of your mobile phone.

Press and hold MODE button more than two seconds to enter pairing mode, if you want to terminate pairing process, press Call off/Cancel button. Keep phone within 3 meters to the unit, enter mobile phone's bluetooth setup. Select H-CDM8022 from the pairing list on the phone and enter 1234 as the password. If pairing is successful, LCD will display "PAIR OK" and Bluetooth icon will light up. If pairing failed, "PAIR ERR" will flash on the LCD.

Disconnecting

If you want to disconnect the Bluetooth with the phone, press and hold BAND button. The LCD will display "NO CONNT", the bluetooth icon will disappear.

Reconnecting

Press and hold BAND button to reconnect manually.

Call answering

When you receive an incoming call, press the Dial/Receive button to answer. If you want to hang up, press the Call off/Cancel button.

Call waiting

When talking and there is no another incoming call, "CALL WAITING" will flash on the LCD. Press Dial/Receive button to terminate present call and second call will be answered automatically after 2 seconds. The unit cannot hold the first call. Press Call off/Cancel button to terminate the second call.

Dialing on RC

Press Dial/Receive button then dial the number on the numeric pad. Some buttons of the front panel may be used as numeric buttons when dialing: AF button is “7”, TA button is “8”, AS/PS button is “9”, BAND button is “*”, ◀ button is “0”, ▶ button is “#”, MODE button is “+”.

Once the number has been dialed, press Dial/Receive button again to call.

Call transfer

While talking, press Dial/Receive button to transfer audio from the unit back to mobile phone. The LCD will display “TRANSFER”. Call transfer is only available when call is already connected.

Voice dialing

Voice dialing function is only available for mobile phone having voice dialing capabilities. Press and hold Dial/Receive button to activate voice dialing function. “VOIC DIAL” will be displayed on the LCD. Pronounce the name preset in the mobile phone voice dial list. If the number is recognized, the unit will repeat the number and call out. If the unit does not recognize the number, LCD will display “NO MATCH”.

BT audio

The unit allows you to playback audio files via Advanced Audio Distribution Profile (A2DP) or Audio/Video Remote Control Profile (AVRCP) from your phone, PDA or personal music player using a Bluetooth connection in BT audio mode. Before using an audio player, it may be necessary to enter a PIN code (1234) into the unit. The unit can control a Bluetooth audio player: Play/pause, song Selection, etc.

Note: Please turn A2DP off on your phone before attempting to make a phone call, as unexpected results may occur depending on your mobile phone model.

Anti-Theft System

This unit is equipped with a slide-down detachable panel. Panel can be detached and taken with you, helping to deter theft.

Removing the panel

1. Press PWR button more than 0.5 seconds to switch off the power of the unit.
2. Press  button to slide down the panel.
3. Hold the panel to pull it out, and then push back the panel bracket.
4. Place the panel into the case and take it with you when you leave the car.

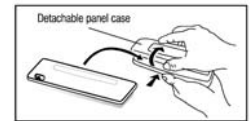

Install the panel

1. Hold the panel so that the panel faces toward you and set the left side of the panel bracket.
2. Press the right side of the panel until it locks.
3. Check the panel was fasten or not before you operation.

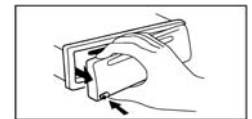

Remove the unit

1. Remove the panel and the trim plate.
2. Insert keys into hole in front of the set until they lock.
3. Pull out the unit.

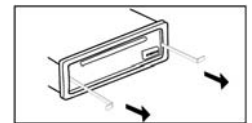

Handling discs

- Dirty, scratched or warped discs may cause skip ping or noise.
- Handle the disc only by the edges. To keep clean do not touch its surface.
- Discs should be stored in their cases after use to avoid scratches.
- Do not expose discs to direct sunlight, high humidity, high temperature or dust.
- Prolonged exposure to extreme temperature can warp the disc (such as leaving the discs in your car during summertime).
- Do not stick or write anything on either side of disc. Sharp writing instruments, or the inks used in some felt-tip pens, may damage its surface.
- Do not touch the unlabeled side. Do not attach any seal, label or data protection sheet to either side of a disc.

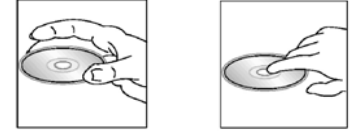

Cleaning

Cleaning the cabinet

Wipe with a soft cloth. If the cabinet is very dampen (not dropping wet) the cloth with a weak solution of soapy water, and then wipe clean.

Cleaning discs

Fingerprints should be carefully wiped from the surface of disc with a soft cloth. Unlike conventional records, compact discs have no grooves to collect dust and macroscopic dirt, so gently wiping them with a soft cloth should remove most panicles. Wipe in a straight motion from the center to the edge.

Never use thinner benzine, record cleaner or anti static spray on a compact disc. Such chemicals can damage its plastic surface.

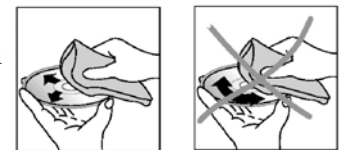

Troubleshooting guide

Symptom	Cause	Solution
No power	The car ignition is not on. The fuse is blown.	If the power supply is properly connected to the car accessory switch the ignition key to "ACC". Replace the fuse.
Disc cannot be loaded.	Presence of disc inside the player.	Remove the disc in the player then put a new upward.
Disc cannot be read.	Inserting the disc in upside down. Compact disc is extremely dirty or defective. Temperature inside the car is too high.	Insert the compact disc with the label facing upward. Clean the disc or try to play a new one. Cool off until the ambient temperature returns to normal.
No sound	Volume is in minimum. Wiring is not properly connected.	Adjust volume to a desired level. Check wiring connection.
The operation keys do not work.	The built-in microcomputer is not operating properly due to noise. Front panel is not properly fix into its place.	Press the RESET button. Reinstall the front panel.
Sound skips.	The installation angle is more than 30 degrees. The disc is extremely dirty or defective.	Adjust the installation angle to less than 30 degrees. Clean the compact disc/try to play a new one.
The radio does not work, the radio station automatic selection does not work.	The antenna cable is not connected the signals are too weak.	Insert the antenna cable firmly select a station manually.

Specification

General	
Power supply:	12 V DC (11 V – 16 V)
Maximum power output:	50 W x 4 channels
Dimensions (W x H x D)	178 x 50 x 166 mm
FM Stereo Radio	
Frequency range:	65.0 – 74.0/87.5 - 108.0 MHz
Usable sensitivity:	10 dB μ
Preset memory:	18
MW Section	
Frequency range:	522 kHz-1620 kHz
Preset memory:	12
Player	
System	Disc digital audio system
Disc types	CD/CD-R/RW/USB/SD/MMC
Supported formats	CDDA/MP3/WMA
Audio Specification	
Frequency Response	20 Hz to 20 KHz
S/N Ratio/Separation	>75 dB/ >60 dB
Line out	
Output:	2 channels RCA line-out (2V)
Bluetooth	
Bluetooth version	SUNMBA 36
Compliance	Bluetooth 2.0

Working distance	Up to 10 m
On board flash memory	8 Mb
Supported profiles	A2DP/Headset/Handsfree/AVRCP

Specifications are subject to change without notice. Dimensions are approximate.

Уважаемый покупатель!

Благодарим Вас за покупку нашего изделия. Для обеспечения безопасности рекомендуется тщательно изучить настоящее руководство перед подключением, эксплуатацией и/или регулировкой изделия, и сохраняйте руководство для использования в будущем.

Содержание

Содержание	29
Меры предосторожности	30
Установка/Подключение	31
Органы управления	34
Пульт дистанционного управления (ПДУ)	37
Основные операции	38
Цифровой тюнер	41
Воспроизведение дисков	45
Операции с USB/SD/MMC носителями	49
Система защиты от воров	53
Обращение с компакт-дисками	54
Чистка и уход	54
Руководство по устранению неисправностей	56
Технические характеристики	58

Меры предосторожности

- Использование данного устройства при температуре ниже -10°C может привести к поломке. Перед использованием предварительно прогрейте салон автомобиля до рекомендованной температуры!
- Тщательно изучите настоящую инструкцию, чтобы ознакомиться с высококачественной аудиосистемой.
- При установке и подключении изделия отключите отрицательную клемму аккумулятора автомобиля.
- При замене предохранителя, убедитесь, что вы устанавливаете предохранитель с тем же номиналом. Используя предохранитель с повышенным значением тока, можно причинить значительные повреждения изделию.
- Не пытайтесь разбирать изделие. Лазерные лучи, исходящие из блока оптической головки считывания информации с компакт-диска, опасны для глаз.
- Убедитесь, что шпильки или другие посторонние предметы не попали внутрь изделия. Они могут вызвать сбой в работе или стать причиной опасности, такой, как поражение электрическим током или лазерным лучом.
- Если вы ставите автомобиль на стоянку на длительное время в жаркое или холодное время года, подождите, пока температура в автомобиле не станет нормальной, перед тем как включать изделие.
- Не открывайте крышки и не проводите ремонт самостоятельно. Обратитесь к дилеру или квалифицированному персоналу.
- Убедитесь, вы отключаете источник питания и антенну, если вы не будете пользоваться системой в течение длительного времени или во время грозы.
- Убедитесь, что вы отключаете источник питания, если обнаружена неправильная работа системы, система издает необычные звуки, запах, выделяет дым или внутрь ее попала жидкость. Проведите квалифицированный технический осмотр системы.
- Не позволяйте проводам динамиков касаться друг друга при включении прибора. В противном случае, может быть перегружен или выйти из строя усилитель питания.
- Не устанавливайте съемную панель перед подключением кабеля.

Установка/Подключение

Данное изделие может быть установлено в приборную панель, имеющую показанное ниже отверстие. Приборная панель должна иметь толщину 4,75 – 5,56 мм, чтобы быть способной поддерживать изделие.

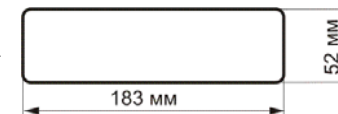

1. Вставьте установочную втулку в приборную панель и отогните установочные петли наружу при помощи отвертки. Убедитесь, что запорный рычаг (※) установлен на одном уровне с установочной втулкой (не выступает наружу).

2. Закрепите заднюю сторону изделия.

После закрепления установочных болтов и разъема питания зафиксируйте заднюю часть изделия в отсеке магнитолы в автомобиле при помощи резиновой прокладки.

3. Вставьте декоративную панель.

Когда вы готовы вставить переднюю панель, пожалуйста, проверьте ее направление. Если она перевернута, ее невозможно закрепить.

Внимание: удалите эти два болта перед установкой. Иначе CD/MP3 плеер не будет работать.



Схема электрических соединений



Не меняйте соединение красного и желтого проводов!

Для некоторых моделей необходимо будет изменить соединение проводов питания, как показано на картинке (измененное соединение), во избежание сброса всех настроек устройства после выключения зажигания. Перед установкой свяжитесь с Вашим региональным дилером.

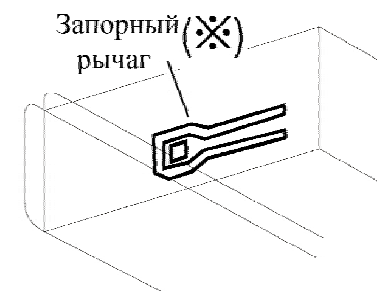
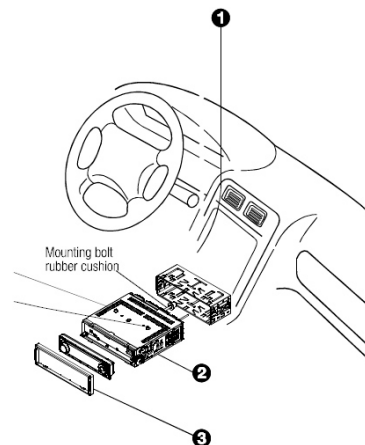
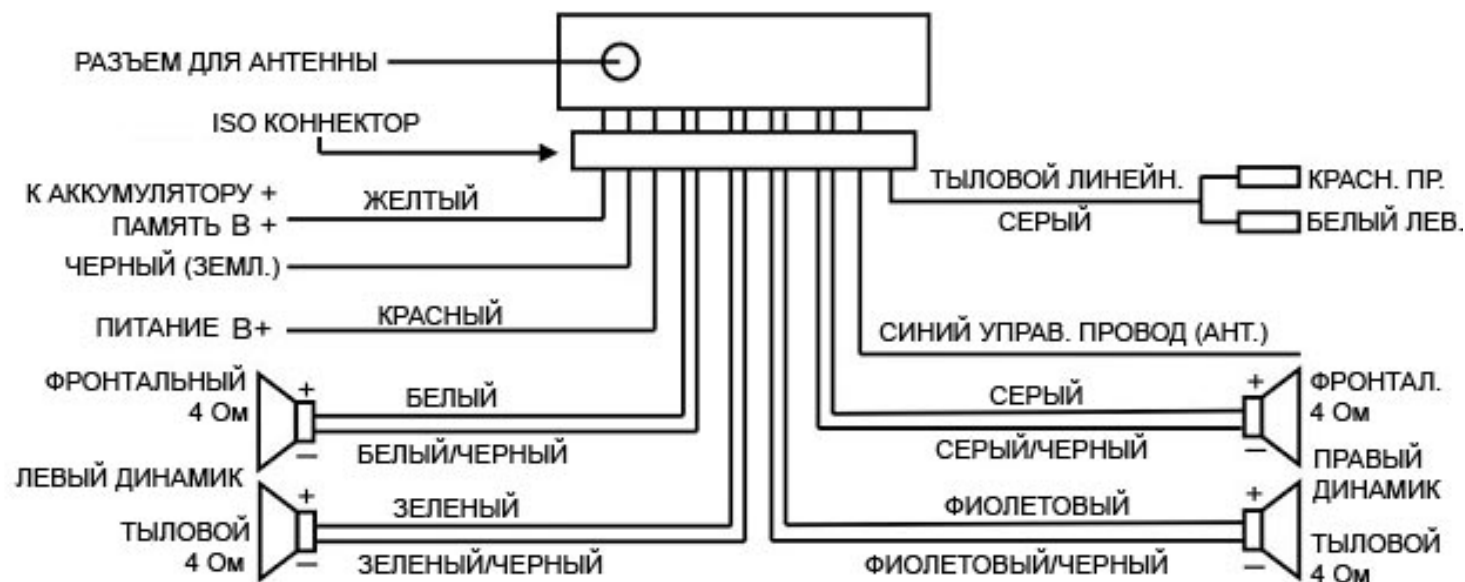
Использование разъема ISO

1. Если в Вашем автомобиле есть разъем ISO, произведите подключение, как показано на рисунке.
2. Для подключений без разъемов ISO внимательно проверьте все провода перед подключением, неправильное подключение может привести к повреждениям изделия. Обрежьте разъем, подключите цветные головки разъема к шнуру питания батареи в соответствии с приведенной таблицей.

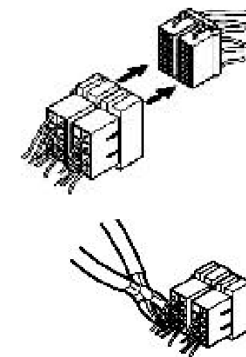

Номер	Функция	
	Разъем А	Разъем В
1		Задний правый(+)--Фиолетовый
2		Задний правый(--Фиолетовый/Черный
3		Передний правый(+)--Серый
4	Питание 12В (+)/желтый	Передний правый(--Серый/Черный
5	Авто антенна /синий	Передний левый(+)--Белый
6		Передний левый(--Белый/Черный
7	АСС+/красный	Задний левый(+)--Зеленый
8	Земля/черный	Задний левый(--Зеленый/Черный

Органы управления

Передняя панель

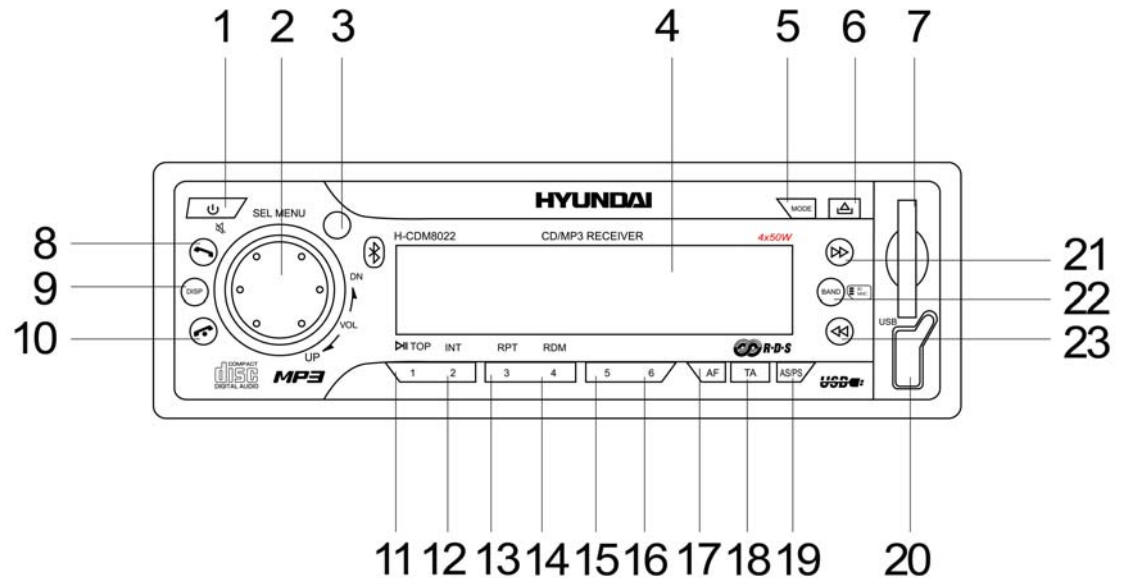

1. Кнопка PWR
2. Регулятор громкости VOL/SEL. Вращайте регулятор для регулировки уровня громкости. Нажимайте, чтобы выбрать режим: VOL, BAS, TRE, BAL, FAD; вращайте регулятор, чтобы настроить каждый режим.
3. ИК сенсор
4. Жидкокристаллический дисплей
5. Кнопка MODE
6. Кнопка  Нажмите, чтобы открыть панель.

7. Разъем для SD/MMC карт
8. Кнопка Dial/Receive
9. Кнопка DISP
10. Кнопка Call off/Cancel
11. Кнопка PLAY/PAUSE/TOP/1
12. Кнопка INT/2
Нажмите, чтобы включить функцию Intro.
13. Кнопка RPT/3
14. Кнопка RDM/4
15. Кнопка 5
16. Кнопка 6
17. Кнопка AF
18. Кнопка TA
19. Кнопка AS/PS
20. Разъем для USB носителя
21. Кнопка ►►
22. Кнопка BAND
23. Кнопки ◀◀

Обратная сторона передней панели

Нажмите кнопку , чтобы откинуть панель, и нажмите кнопку ЕЈЕСТ, чтобы извлечь диск.

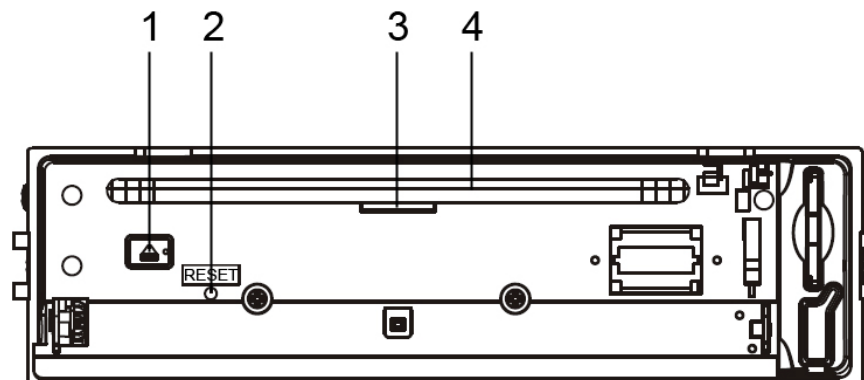

1. Кнопка ЕЈЕСТ
2. Кнопка RESET
3. Индикатор статуса панели
4. Слот для диска
5. Разъем для SD/MMC карты
6. Разъем для USB устройства

Внимание: При нажатии на кнопку RESET внутри отверстия сохраненные станции и время будут удалены. При открытии панели индикатор статуса панели загорится. При снятии панели индикатор мигает.

Пульт дистанционного управления (ПДУ)

1. Кнопка PWR
2. Цифровые кнопки
3. Кнопка Dial/Receive
4. Кнопка Call off/Cancel
5. Кнопки **⏮/⏭**
6. Кнопка MODE
7. Кнопки VOL+/-

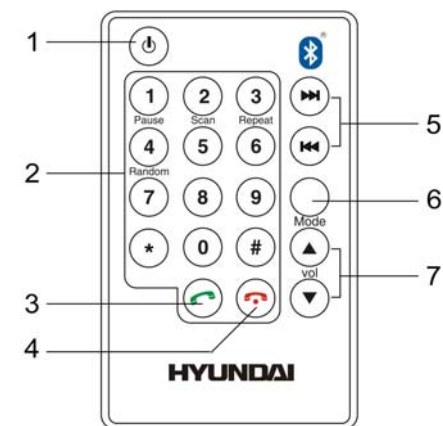

Замена батарей в ПДУ:



1. Откройте отсек для батарей в направлении, указанном стрелкой.

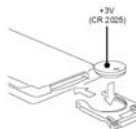

2. Вставьте литиевую батарею CR 2025 3V с соблюдением полярности.

Примечание:

Неправильное использование батарей может стать причиной перегрева или взрыва, что в свою очередь ведет к пожару.

Утечка батарей может сделать причиной повреждения ПДУ (Срок работы батарей – 6 месяцев при эксплуатации в обычных условиях при комнатной температуре).

Не закорачивайте батареи. Не бросайте батареи в огонь. Не позволяйте детям играть с батареями.

Основные операции

Включение/выключение питания

Нажмите кнопку PWR, чтобы включить устройство. Нажмите кнопку PWR на передней панели или нажмите и удерживайте кнопку PWR на ПДУ, чтобы выключить устройство. Когда вы выключаете систему или зажигание автомобиля, установки, предустановки тюнера и громкость звука будут сохранены в памяти устройства.

Выбор источника сигнала

Нажимайте кнопку MODE, чтобы выбрать нужный Вам режим: DISC, USB, Tuner (Radio), BT audio, Card.

Внимание: Режимы USB и Card будут доступны для выбора только тогда, когда к устройству подключены USB носитель или SD/MMC карта.

Кнопка RESET (сброс)

Нажмите на панели кнопку . Панель откроется. Нажмите с помощью острого предмета кнопку сброса RESET, расположенную за передней внутренней панели.

Эта мера необходима в следующих ситуациях: исходная установка устройства после подключения, никакие кнопки не действуют, символы ошибок появляются на дисплее.

Функции регулятора VOL/SEL

Нажимайте регулятор VOL/SEL, чтобы выбрать VOL/BAS/TRE/BAL/FAD, вращайте ее для настройки.

- Регулятор VOLUME
На дисплее отображается значения уровня громкости звука от 0 до 46.
- Регулятор BASS (доступна, когда функция DSP выключена)
На дисплее отображается уровень низких звуковых частот от -6 до +6.
- Регулятор TREBLE (доступна, когда функция DSP выключена)

- На дисплее отображается уровень высоких звуковых частот от –6 до +6.
- Регулятор BALANCE
 - На дисплее отображается уровень баланса левых и правых колонок.
- Регулятор FADER
 - На дисплее отображается баланс фронтальных и тыловых колонок.

Нажимайте и удерживайте регулятор VOL/SEL более 2 секунд, чтобы в меню выбрать режим:

TA seek: вращайте регулятор, чтобы выбрать TA ALARM или TA SEEK.

- TA ALARM: когда станция найдена, функция автоматической перенастройки радиоприемника не работает. Вместо этого на дисплее появится сообщение о том, что новая станция найдена.
- TA SEEK: когда станция найдена, радиоприемник автоматически перенастраивается на эту станцию.

MASK: вращайте регулятор, чтобы выбрать Mask DPI или Mask ALL.

TA VOL: вращайте регулятор, чтобы настроить громкость сигнала TA (от 0 до 46).

RETUNE: Retune-S или Retune-L – это выбор временного интервала повторного поиска в режиме TA Seek.

- Retune L: длинный, интервал поиска в режиме TA SEEK 180 секунд.
- Retune S: короткий, интервал поиска в режиме TA SEEK 45 секунд.

Внимание: Режим Retune для режима TA активен только для TA SEEK.

DSP: Вы можете настроить качество звука в зависимости от направления музыки, которую Вы слушаете: ROCK, POP, CLASSIC, FLAT, DSP OFF (Выкл.)

LOUD: этот режим позволяет изменять уровень басов (ON/OFF).

12/24 hours: вращайте регулятор, чтобы выбрать режим 12 часов или 24 часа.

VOL LAST: Вращайте регулятор, чтобы переключить на VOL ADJ.

- VOL LAST: Нажмите регулятор, чтобы выбрать VOL LAST, при этом уровень громкости будет тем же, что при последнем выключении устройства.
- ADJUST: Вращайте регулятор, чтобы выбрать VOL ADJ, настройте желаемый уровень громкости звука при включении.

V-ADJ: вращайте регулятор, чтобы настроить значение в интервале от 0 до 46.

БЕЕР: включает или выключает звуковые сигналы, когда заданная функция выполнена.

CONNT: вращайте регулятор, чтобы выбрать CONNT A или CONNT M.

- CONNT A: автоматическое подключение bluetooth.
- CONNT M: bluetooth подключается вручную.

Выключение звука

Нажмите кнопку PWR, чтобы выключить звук. Нажмите кнопку PWR повторно или нажимайте кнопки VOLUME, чтобы включить звук.

Установка времени

Нажмите и удерживайте кнопку DISP, чтобы выбрать функцию установки часов. Затем вращайте регулятор VOL/SEL по часовой стрелке, чтобы установить часы, или против часовой стрелки, чтобы установить минуты. Повторно нажмите кнопку DISP, чтобы сохранить настройки.

Цифровой тюнер

Внимание: Сервис RDS (Система радио данных) доступен не во всех регионах. Имейте в виду, что если услуга RDS не доступна в Вашем регионе, то данная функция не будет работать.

Выбор диапазона

Нажмите кнопку PWR, чтобы включить устройство. Нажимайте кнопку MODE, чтобы выбрать режим Радио. Нажимайте кнопку BAND, чтобы выбрать диапазон: FM1, FM2, FM (OIRT), AM1, AM2.

Ручной/автоматический поиск радиостанций

- Автоматический поиск: нажимайте кнопки ◀/▶ на передней панели или кнопки ◀◀/▶▶ на ПДУ, начнется автоматический поиск. При этом поиск будет происходить по наиболее сильным сигналам. Первая найденная станция с сильным сигналом начнет воспроизводиться устройством. Повторно нажмите и удерживайте, чтобы найти следующую станцию.
- Поиск вручную: нажмите и удерживайте кнопки ◀/▶ на передней панели или кнопки ◀◀/▶▶ на ПДУ, чтобы вручную уменьшать или увеличивать частоту.

Программирование радио станций

Вы можете сохранить в памяти устройства до 30 радиостанций (18 FM [12 FM + 6 FM (OIRT)], 12 AM).

- Чтобы сохранить станцию:
 - Выберите диапазон (если нужно).
 - При помощи кнопок ◀/▶ на передней панели или кнопок ◀◀/▶▶ на ПДУ выберите станцию.
 - Нажмите и удерживайте в течение двух секунд цифровую кнопку 1-6, под которой Вы хотите сохранить эту станцию.
- Чтобы вызвать станцию:
 - Выберите диапазон (если нужно).
 - Нажмите цифровую кнопку с номером нужной сохраненной станции 1-6.

Во время прослушивания радио нажмите кнопки «/» на передней панели или кнопки «/» на ПДУ, чтобы переходить от одной сохраненной станции к другой вперед или назад.

Функция AF (Альтернативные частоты)

Нажмите кнопку AF, чтобы активировать режим AF. В активном режиме AF радио постоянно проверяет силу сигнала альтернативных частот, на которых может транслироваться RDS. При включенной функции AF, если сигнал слабый, приемник начнет поиск другой частоты с этой же программой.

Примечание: Индикатор AF будет мигать на дисплее до тех пор, пока станция не будет найдена. Если станции, передающие информационные программы, недоступны в Вашем регионе, установите режим AF в положение OFF (Выкл.).

Нажимайте и удерживайте в течение 2 секунд кнопку AF, чтобы выбрать режим REGION ON или REGION OFF.

- REG ON (Включенный региональный режим):
Переключение AF или поиск информационных программ поменяются для станций с тем же кодом идентификации, что и текущая.
- REG OFF (Выключенный региональный режим):
Региональный код формата информационной программы при переключении AF или поиске информационных программ игнорируется.

Функция TA (поиск программ о дорожном движении)

При нажатии на кнопку TA, режим TA включается или выключается. При включенном режиме на дисплее начнет мигать «TA». Начнется автоматический поиск программ дорожного движения. Когда программа будет найдена, на дисплее загорится «TA».

Внимание: Эта функция доступна также во время воспроизведения.

При включении TA режима приемник будет транслировать передачу на специально установленном уровне громкости, после завершения передачи приемник вернется к текущей частоте и уровню громкости.

Функция EON (расширенный диапазон)

При получении данных EON на дисплее загорится индикатор EON, при этом возможности функций TA и AF существенно расширятся.

TA: Приемник может принимать передачи о дорожном движении не только местных станций, но и станций других диапазонов.

AF: за счет расширенного диапазона частотный диапазон принимаемых систем радио данных увеличивается.

EON дает возможность приемнику принимать большее количество информационных передач, а также обновлять альтернативные частоты, которые уже хранятся в памяти. Если приемник настроится на передачу, транслируемую региональной станцией, в дальнейшем Вы сможете принимать эту же передачу на альтернативных частотах или с другой станции, которая предоставляет эту передачу. Система EON также позволяет осуществлять быстрый доступ к локальным станциям.

ФункцияPTY (Тип программы)

Нажмите и удерживайте кнопку TA. Если в течение 10 секунд не будут нажаты другие кнопки, начнется поиск сигнала текущего типа программы.

Нажмите и удерживайте кнопку TA более чем 2 секунды один раз, затем при помощи 6 кнопок предварительной установки выберите другой код музыкальной группы.

Нажмите и удерживайте кнопку TA более чем 2 секунды второй раз, затем при помощи 6 кнопок предварительной установки выберите другой код голосовой группы.



Для выбора кодов музыкальных групп используйте таблицу:

Номер кнопки	Музыкальная группа	Голосовая группа
1	Pop, Rock	News, Affairs, INFO
2	Easy, Light	Sport, Educate, Drama

3	Classics, Other	Culture, Science, Varied
4	Jazz, Country	Weather, Finance, Children
5	Nation, Oldies	Social, Religion, Phone in
6	Folk	Travel, Leisure, Document

Воспроизведение дисков

Загрузка диска

1. Нажмите кнопку , чтобы открыть панель. Вставьте диск в слот отпечатанной стороной вверх.
2. Нажмите кнопку , чтобы открыть панель. Нажмите кнопку EJECT, выньте диск из слота.

Воспроизведение диска

1. Когда диск в устройстве, на дисплее отображается надпись READ.
Для MP3 диска или диска с различными форматами файлов время чтения может превысить 1 минуту.
Если диск не вставлен или в работе CD обнаружена ошибка, на дисплее отображается ERROR.
 - Для CD дисков на дисплее появится иконка CD.
 - Во время воспроизведения файлов MP3, иконка MP3 будет появляться на экране.
2. Воспроизведение диска начинается автоматически с первого трека.
 - Чтобы обеспечить высокое качество воспроизведения, дождитесь, пока плеер закончит читать диск, а затем начинайте воспроизведение.
 - На дисплее появится номер текущего трека и время его воспроизведения.

Пауза

Нажмите кнопку PLAY/PAUSE/TOP/1 во время воспроизведения, активируется режим паузы. Нажмите кнопку PLAY/PAUSE/TOP/1 повторно, чтобы продолжить воспроизведение. Нажмите и удерживайте кнопку PLAY/PAUSE/TOP/1, чтобы начать воспроизведение первого трека на диске с начала. Те же операции можно выполнить с помощью цифровой кнопки «1» ПДУ.

Переход к предыдущему или следующему треку

Нажмите во время воспроизведения кнопки /  на передней панели или кнопки /  на ПДУ,

воспроизведение начнется с начала текущего трека или с начала следующего трека.

Отображение ID№ тэгов

Нажимайте кнопку BAND во время воспроизведения, чтобы на дисплее отобразилась информация ID3 тэгов. Может быть отображена следующая информация: имя папки, имя файла, название трека, имя артиста, название альбома.

Ускоренное воспроизведение вперед или назад

1. Во время воспроизведения нажмите и удерживайте больше 2 секунд кнопку «⏮/⏭», чтобы начать ускоренное воспроизведение назад или вперед. При каждом нажатии скорость будет меняться в следующем порядке: X2, X4, X8, X20.
2. Во время ускоренного воспроизведения отпустите кнопку «⏮/⏭», чтобы продолжить воспроизведение в нормальном режиме.
3. Во время ускоренного воспроизведения звук пропадет.

Функция Intro

Вы можете последовательно воспроизводить начало каждого трека в течение 10 секунд.

1. Во время воспроизведения один раз нажмите кнопку INT/2 на панели. На дисплее появится надпись INT ON/OFF.
 2. Нажмите эту кнопку повторно, чтобы выбрать текущий трек.
- Те же операции можно выполнить с помощью цифровой кнопки «2» на ПДУ.

Повтор воспроизведения

- Нажмите кнопку RPT/3, чтобы выбрать режим повторного воспроизведения (RPT ON) текущего файла. На дисплее отобразится символ RPT.
- Повторно нажмите кнопку RPT/3, чтобы выбрать режим повторного воспроизведения (RPT FOLD)

всех файлов текущей папки.

- Чтобы отключить повторное воспроизведение, нажмите кнопку RPT/3.

Те же операции можно выполнить с помощью цифровой кнопки «3» на ПДУ.

Случайное воспроизведение треков

- Нажмите однократно кнопку RDM/4, чтобы выбрать режим случайного воспроизведения (RDM ON) всех файлов на диске. На дисплее отобразится символ RDM.
- Нажмите повторно кнопку RDM/4, чтобы выбрать режим случайного воспроизведения (RDM FOLD) всех файлов текущей папки.
- Чтобы отключить режим случайного воспроизведения, нажмите кнопку RDM/4.

Те же операции можно выполнить с помощью цифровой кнопки «4» на ПДУ.

Прямой поиск трека (для дисков WMA/MP3)

1. Нажмите кнопку AS/PS, чтобы активировать функцию поиска треков. На дисплее отобразится надпись «TRK SCH».
2. Вращайте регулятор VOL/SEL, чтобы выбрать третью цифру номера трека.
3. Нажмите регулятор VOL/SEL, чтобы подтвердить выбор и перейти ко второй цифре.
4. Вращайте регулятор VOL/SEL, чтобы выбрать вторую цифру номера трека.
5. Нажмите регулятор VOL/SEL, чтобы подтвердить выбор и перейти к первой цифре.
6. Вращайте регулятор VOL/SEL, чтобы выбрать первую цифру номера трека.
7. Нажмите регулятор VOL/SEL, чтобы подтвердить выбор и начать воспроизведение трека.

Навигационный поиск (для WMA/MP3)

1. Дважды нажмите кнопку AS/PS. На дисплее отобразится надпись «NAVIGATION».
2. Вращайте регулятор VOL/SEL для навигации по всем трекам и папкам диска. На дисплее будет отображаться имя папки.

3. Нажмите и удерживайте регулятор VOL/SEL менее, чем 3 секунды для перехода к папкам или трекам.
4. Вращайте регулятор VOL/SEL для навигации, затем нажмите регулятор, чтобы выбрать нужный файл и начать его воспроизведение.
5. При навигации вращайте регулятор VOL/SEL против часовой стрелки, чтобы вернуться к верхнему уровню последней папки.

Поиск по буквам (для WMA/MP3)

1. Трижды нажмите кнопку AS/PS. На дисплее отобразится надпись «CHAR-SCH».
2. Вращайте регулятор VOL/SEL, чтобы выбрать символ, а именно буквы A – Z, цифры 0 – 9 и пробелы.
3. Нажмите и удерживайте регулятор VOL/SEL, чтобы подтвердить ввод символа и перейти к выбору следующего символа. После введения последнего символа нажмите и удерживайте регулятор, чтобы перейти к файлу.
4. Если введены только два символа и имеются два или более файлов, начинающихся с этих символов, вращайте регулятор VOL/SEL для навигации по таким файлам.
5. Нажмите регулятор VOL/SEL, чтобы подтвердить выбор и начать воспроизведение файла.

Операции с USB/SD/MMC носителями

Загрузка SD/MMC карты

Вставьте карту SD/MMC в слот. Устройство автоматически переключится в режим MEM-CARD и на LCD отобразится надпись «CARD» и символ SD.

Извлечение SD/MMC карты

Нажмите кнопку MODE, чтобы переключить устройство на другой режим, затем нажмите на карту и извлеките ее из слота.

Загрузка USB носителя

Отогните резиновую заглушку, вставьте USB носитель в разъем. Устройство автоматически переключится в режим USB, на экране появится надпись «USB» и символ SUB.

Извлечение USB носителя

Нажмите кнопку MODE, чтобы переключить устройство на другой режим, извлеките носитель и закройте резиновую заглушку.

Примечание: Все операции с файлами в режимах USB-DRIV и MEM-CARD выполняются тем же образом, что и в режиме DISC.

Операции с Bluetooth

Подключение

Включите функцию Bluetooth Вашего мобильного телефона.

Нажмите и удерживайте кнопку MODE более чем 2 секунды, чтобы войти в режим подключения. Если Вы хотите завершить процесс подключения, нажмите кнопку Call off/Cancel. Телефон должен находиться на расстоянии не более 3 метров от устройства. Войдите в меню настроек bluetooth Вашего телефона, выберите в списке устройств H-CDM8022 и введите пароль 1234. Если подключение выполнено успешно, на дисплее устройства отобразится надпись «PAIR OK» и символ Bluetooth. В противном случае на дисплее отобразится надпись «PAIR ERR».

Отключение

Если Вы хотите прервать соединение устройства и Вашего телефона по bluetooth, нажмите и удерживайте кнопку BAND. На дисплее отобразится надпись «NO CONNT», символ bluetooth погаснет.

Новое подключение

Если Вы хотите подключиться заново вручную, нажмите и удерживайте кнопку BAND.

Ответ на звонок

При входящем звонке нажмите кнопку Dial/Receive, чтобы ответить на звонок. Если Вы хотите закончить разговор, нажмите кнопку Call off/Cancel.

Ожидающий входящий звонок

Если во время разговора поступил второй входящий звонок, на дисплее отобразится надпись «CALL WAITING». Нажмите кнопку Dial/Receive, чтобы завершить текущий звонок, и ответ на второй звонок

произойдет автоматически через 2 секунды. Устройство не может удерживать первый звонок. Чтобы завершить разговор по второму звонку, нажмите кнопку Call off/Cancel.

Набор номера с помощью ПДУ

Нажмите кнопку Dial/Receive, затем наберите номер с помощью цифровых кнопок ПДУ. Для набора можно использовать также кнопки передней панели устройства. В таком случае следующие кнопки соответствуют следующим цифрам и символам: кнопка AF – «7», кнопка TA – «8», кнопка AS/PS – «9», кнопка BAND – «*», кнопка ◀ - «0», кнопка ▶ - «#», кнопка MODE – «+».

После набора номера нажмите кнопку Dial/Receive для вызова.

Передача звонка

Во время разговора нажмите кнопку Dial/Receive, чтобы перевести звонок с устройство на мобильный телефон. На дисплее отобразится надпись «TRANSFER». Передача звонка возможна только в том случае, если Вы ответили на звонок.

Голосовой набор

Функция голосового набора доступна только в том случае, если подключаемый телефон оснащен этой функцией. Нажмите и удерживайте кнопку Dial/Receive, чтобы активировать функцию голосового набора. На дисплее отобразится надпись «VOIC DIAL». Произнесите такую же голосовую метку, какая присвоена данному номеру в Вашем телефоне. Если номер будет распознан, устройство произведет набор этого номера и осуществит вызов. Если номер не будет распознан, на дисплее отобразится надпись «NO MATCH».

BT аудио

Устройство может воспроизводить аудио файлы, содержащиеся в Вашем телефоне или плеере, с помощью профилей Advanced Audio Distribution Profile (A2DP) или Audio/Video Remote Control Profile (AVRCP) в режиме BT аудио. Перед воспроизведением аудио файлов плеера необходимо ввести Pin-код устройства

(1234). С помощью кнопок устройства можно управлять воспроизведением аудио файлов (выбор треков, пауза, воспроизведение и т.д.).

Примечание: Перед совершением звонка отключите профиль A2DP Вашего телефона, поскольку, в зависимости от модели телефона, в противном случае могут проявиться нежелательные эффекты.

Система защиты от воров

Данное изделие снабжено сдвигаемой съемной и маскирующей панелью. Панель можно снять и взять с собой, что помогает избежать воровства.

Съем панели

1. Нажмите кнопку PWR и удерживайте более 0,5 секунды для отключения питания изделия.
2. Нажмите кнопку , чтобы сдвинуть панель вниз.
3. Возьмите панель, чтобы вынуть ее, затем потяните назад кронштейн панели.
4. Поместите панель в портфель и возьмите ее с собой, когда вы покидаете автомобиль.

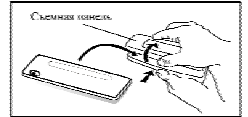

Установка панели

1. Держите панель так, чтобы ее лицевая сторона была направлена на вас, и установите левую сторону кронштейна панели.
2. Нажмите на правую сторону панели, чтобы она защелкнулась.
3. Проверьте, что панель закреплена. Сделайте это сразу же, а не перед началом работы.

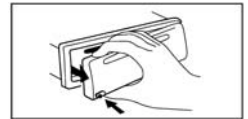

Съем изделия

1. Снимите панель.
2. Вставьте два ключа в отверстие лицевой стороны, пока не услышите щелчок.
3. Выньте изделие.

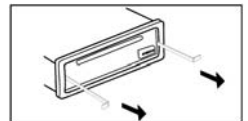

Обращение с компакт-дисками

- Грязные, поцарапанные или погнутые диски могут вызвать искажение звука или шумы
- Держите диск только за края (как показано на рисунке). Чтобы обеспечить чистоту, не прикасайтесь к его поверхности.
- Диски должны храниться в их чехлах после использования, чтобы не поцарапать их поверхность.
- Не подвергайте диски действию прямого солнечного света, повышенной влажности, повышенным температурам или действию пыли.
- Продолжительное влияние предельных температур может изогнуть диск (например, пребывание дисков в автомобиле в летнее время).
- Не царапайте и не пишите что-либо на любой стороне диска. Острые пишущие инструменты или чернила, используемые в них, могут повредить поверхность диска.
- Не прикасайтесь к стороне, не имеющей маркировки. Не прикрепляйте печати, этикетки или листы предохранения данных к любой стороне диска.

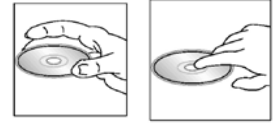

Чистка и уход

Чистка корпуса

Протирайте мягкой тканью. Если корпус очень загрязнен (не мочите его), используйте ткань, слегка смоченную мыльным раствором, и затем вытрите его сухой тканью.

Чистка дисков

Отпечатки пальцев должны быть тщательно стерты с поверхности диска мягкой тканью. В отличие от обычных пластинок, компакт-диски не имеют канавок для сбора пыли и микроскопических частиц грязи, поэтому осторожно вытирайте их

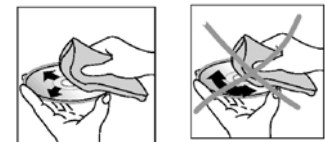

мягкой тканью, чтобы убрать частицы грязи. Вытирайте прямолинейным движением от центра к краю.

Никогда не используйте растворитель, бензин, очиститель пластинок или антистатический аэрозоль для чистки дисков. Такие химические вещества могут повредить его пластиковые поверхности.

Руководство по устранению неисправностей

Неисправность	Причина	Решение
Нет питания	Зажигание машины не включено. Сгорел предохранитель.	Если источник питания подключен надлежащим образом к выключателю машины, установите ключ зажигания в положение «АСС». Замените предохранитель.
Невозможно загрузить диск	В плеер установлен CD диск.	Удалите диск из плеера, затем установите новый.
Невозможно считать диск	Диск установлен верхней стороной вниз. Компакт диск загрязнен или имеет дефект. Температура внутри машины очень высокая.	Установите компакт диск стороной с этикеткой вверх. Очистите диск или установите новый. Подождите, пока температура не станет нормальной.
Нет звука	Звук установлен на минимум. Кабель не подключен надлежащим образом.	Отрегулируйте звук до необходимого уровня. Проверьте подключение кабеля.
Не действуют функциональные ключи	Встроенный микрокомпьютер не работает надлежащим образом из-за шумов. Передняя панель не установлена на свое место.	Нажмите кнопку RESET. Повторно установите переднюю панель.
Звук пропадает	Угол установки более 30 градусов.	Отрегулируйте угол установки, установив его менее 30 градусов.

	Компакт диск загрязнен или имеет дефект.	Очистите диск или установите новый.
Радио не работает. Не работает автоматический выбор радиостанции	Антенный кабель не подключен. Сигналы слишком слабы.	Вставьте антенный кабель надежно. Выберите станцию вручную.

Технические характеристики

Общие	
Источник питания:	12 V DC (11 V – 16 V)
Максимальная выходная мощность:	50 Вт x 4 канал
Размеры (Ш x В x Г)	178 x 50 x 166 мм
Сtereo FM радио	
Частотный диапазон:	65.0 – 74.0/87.5 - 108.0 МГц
Используемая чувствительность:	10 дБ
Количество каналов:	18
MW радио	
Частотный диапазон:	522 кГц -1620 кГц
Количество каналов:	12
Плеер	
Система	Цифровая аудио система
Типы дисков	CD/CD-R/RW/USB/SD/MMC
Поддерживаемые форматы	CDDA/MP3/WMA
Аудио	
Частотные характеристики	20 Гц - 20 кГц
Отношение сигнал/шум	>75 дБ
Выход	
Выход:	Один линейный RCA-выход (2V)
Bluetooth	
Версия Bluetooth	SUNMBA 36
Совместимость	Bluetooth 2.0

Рабочее расстояние	До 10 м
Встроенная память	8 Мб
Поддержка профилей	A2DP/Headset/Handsfree/AVRCP

Технические характеристики могут быть изменены заводом-изготовителем без предварительного уведомления.

Указанные геометрические размеры имеют приблизительные значения.



Free Manuals Download Website

<http://myh66.com>

<http://usermanuals.us>

<http://www.somanuals.com>

<http://www.4manuals.cc>

<http://www.manual-lib.com>

<http://www.404manual.com>

<http://www.luxmanual.com>

<http://aubethermostatmanual.com>

Golf course search by state

<http://golfingnear.com>

Email search by domain

<http://emailbydomain.com>

Auto manuals search

<http://auto.somanuals.com>

TV manuals search

<http://tv.somanuals.com>