

HYUNDAI

H-LCD701

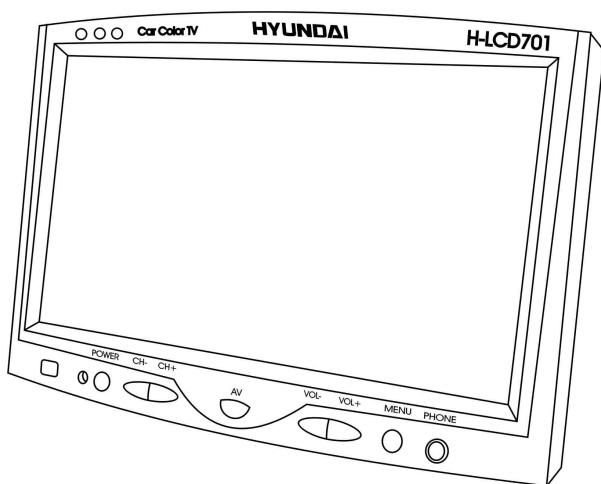

Portable LCD Color TV
Instruction manual

Переносной ЖК-Телевизор
Руководство по эксплуатации

Dear consumer!

Thank you for purchasing the TFT-LCD color television. To enjoy the features of this unit and to ensure safety and years of trouble-free operation, be sure to carefully read this manual and follow the instructions contained herein

Contents

Contents	2
Caution.....	3
Aspect	3
Audio/Video signal, DC 12V connecting wire.....	4
Remote control.....	5
Power Selection	5
Basic operations.....	5
Before you request repair service.....	10
Specification	11

Caution

1. Never attempt your own maintenance. If something appears strange, please turn the TV off and consult your TV dealer. The TV is composed of many delicate electronic components that can be damaged or broken if you open the TV or attempt to modify it.
2. Do not exposing the TV to high humidity, dust, steam, oil, smoke, direct sunlight etc.
3. Do not use thinners or other chemical reagent Wipe the TV off with a soft cloth if it gets dirty.
4. Do not leave the TV in excessively hot or cold places.
Permissible storage temperatures are within the range of -25°C to $+60^{\circ}\text{C}$.
Permissible operation temperatures are within the range of 0°C to $+40^{\circ}\text{C}$.
5. Only use specified adaptors and power sources.
6. Turn power OFF when not in use and unplug the adaptor.
7. Avoid dropping and strong impact.

NOTE:

- For your safety, the driver should not watch TV or operate the controls while driving. Please note that watching and operating the TV while driving are prohibited by law in some countries.
- That don't mean the TV is broken with some light or dark color dots on the LCD, it's a popular condition with the TFT-LCD technology.

Aspect

Main Part

FRONT

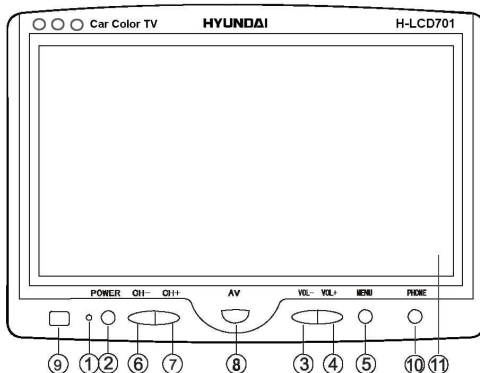

1. Power indicator light
2. Standby power switch
3. Volumedecrease_simulation adjustment
4. Volume increase_simulation adjustment
5. Menu button
6. Channel decrease_function selection
7. Channel increase+function selection
8. TV/AV push button
9. Remote receiver
10. Earphone jack
11. TFT-LCD

BACK

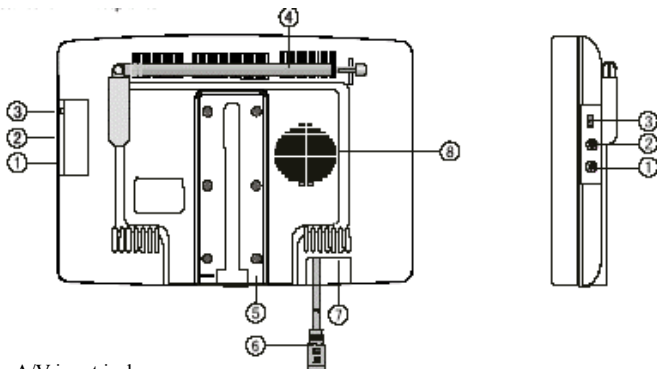

1. A/V input jack
2. External antenna jack
3. Power switch
4. Collapsible antenna
5. Bracket stand
6. A/V/DC input jack
7. DC 12V socket
8. Speaker

Audio/Video signal, DC 12V connecting wire

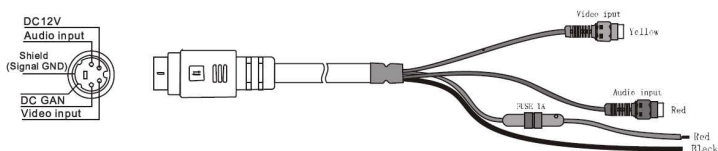

Remote control

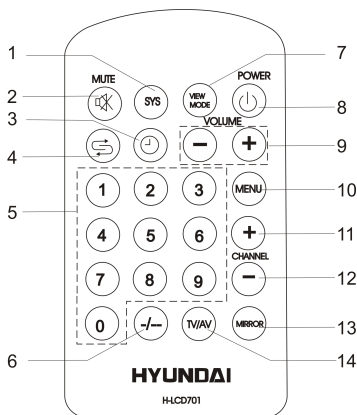

1. Audio system selection
2. Mute button
3. Sleep time-switch
4. Recall button
5. Direct channel selection
6. Digital channel selection
7. Display mode
8. Standby power switch
9. Volume increase/decrease simulation adjustment
10. Menu button
11. Channel increase function selection
12. Channel decrease function selection
13. Image left/right
14. AV/TV toggle button

Power Selection

1. 220V AC adapter

AC adapter (refer to product tag attached to the AC adapter) supplies power to the television from 220V alternating current.

2. Automobile storage battery with 12V DC

Use automobile adapter (suitable for vehicles with negative grounding) to supply power to the television from the automobile's storage battery.

Basic operations

1. Turn On/Off the TV
 - a) Turn the switches upward and then the television can be connected with the power. Every time you press the "standby power switch" button, TV and AV modes will be switched.
 - b) In loading conditions you may press "CH+" or "CH-" or the "power switch" button to start the device. The other buttons don't have this function.
 - c) The time specification set for the sleep time and automatic start options will be eliminated if you turn off the power switch. Please use the "standby power switch" button to turn off the device if you have enabled the sleep time or automatic start function.
2. Function of TV/AV Buttons
 - a) Function: If you select TV mode or external audio mode, TV or AV mode will be switched with automatic mute every time you press the button.
 - b) If you select the TV mode, pull out the collapsible antenna or make contact with the internal antenna.

- c) If you haven't searched for your local channels before you need to do an automatic or manual search. Forth is specific operation process, please prefer to the menu operation on PG3.
3. Menu operation

a) Image Adjustment

First press the menu button; you can now see the corresponding content about the image as follows (see the picture).

Channel selection: Use the "CH+" or "CH-" button.

Adjustment: Use the "V+" or "V-" button.

Picture	
⇒ Contrast	80
Bright	80
Color	60
Sharp	50
TINT	00
!!!!!!!!!!!!!!!!!!!!!!!!!!!!	80
Select ⬇	Adjust ⬅

Contrast adjustment: Use "CH+" or "CH-" button to select this item, then press "V+" or "V-" to increase/decrease the contrast.

Brightness adjustment: Use "CH+" or "CH-" button to select this item, then press "V+" or "V-" to increase/decrease the brightness.

Color saturation adjustment: Use "CH+" or "CH-" button to select this item, then press "V+" or "V-" to increase/decrease the color saturation.

Sharp adjustment: Use "CH+" or "CH-" button to select this item, then press "V+" or "V-" to increase/decrease the sharp.

TINT adjustment: Use "CH+" or "CH-" button to select this item, then press "V+" or "V-" to increase/decrease the tint.

b) System adjustment

Press the "menu" button 2 times in succession, then you can adjust the system. Use "CH+" or "CH-" button to select the item you want. Use "V+" or "V-" button to switch the function of the item you've selected. See the following picture:

System	
⇒ Color System	AUTO
Sound System	6.0 M
Blue Back	ON
Horizontal	
Vertical	
Zoom	2
Select ⬇	Adjust ⬅

Color system: Use the "V+" or "V-" button to switch the color system. The types that can be selected are: AUTO, PAL, P3.58, N3.58, N4.43, SECAM-L, R/L M and PAL N. AUTO color system is always the color system the device automatically selects. If you want to adjust the color system, you need to know the color system that your local TV broadcasters use.

Sound system: Use the "CH+" or "CH-" button to switch to a different type. The Types available are 5.5M (BG), 6.0M (I), 6.5M (DK).

c) Function adjustment:

Press the menu button 3 times in succession to adjust certain functions. Use "CH+" or "CH-" button to select the specific item. Press "V+" or "V-" to switch the specific function of the item you've selected. See the following picture:

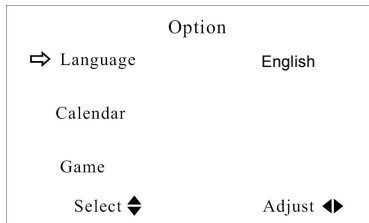

Language:

Use "CH+" or "CH-" button to select this item, then press "V+" or "V-" button to select the language you want. Languages available are Russian and English.

Calendar: Use "CH+" or "CH-" button to select this item, then press "V+" or "V-" to adjust the year, month and day.

Games: Use "CH+" or "CH-" button to select this item, then press "V+" or "V-" button to enter into this mode. The button operations are as follows: To move left press "V-", to move right press "V+", to turn the pieces press "CH+" and to speed up press "CH-".

d) Clock adjustment

Press the "menu" button 4 times in succession to enter this mode. Use the "CH+" or "CH-" to select the specific item, then press the "V+" or "V-" to adjust the function you have selected. If you select "sleep" function, use the "V+" or "V-" button to increase/decrease the amount of time set for sleep function. When the "V+" or "V-" button is pressed once it will increase/decrease the amount of time by 10 minutes. The Maximum amount of sleep time that can be set is 240 min.

Time adjustment: Use the "CH+" or "CH-" button to select this function. You will see the picture below:

⇒ Clock	--:--
Time	--:--
on Time	--:--
off Time	--:--
Attention	--:--
CH-Time	--:--
Position	-
Select ⬇	Adjust ⬅

Now press the "V+" or "V-" button to set it to "00:00", and then use the "V+" button again to increase the time by one minute in turn (To a maximum of 59 min). Once you have reached the maximum and the button is pressed again the clock will go back to zero minute. Now use the "V-" button again to increase the time by one hour in turn (To a maximum of 23 hours). Once you have reached the maximum of 23 hours and the button is pressed again it will go back to zero hour. Attention: The time that has been set will return back to the default time (00:00) if you unplug the unit from its power socket.

Auto Turn off Timer: When you have adjusted the time, you can set time for "Auto Turn off Timer". Use "CH+" or "CH-" button to enter this item, then press the "V+" or "V-" button to set it to "00:00". Press the "V+" button again to increase the time by one minute in turn (To a maximum of 59 min). Once you have reached the maximum of 59 minutes and the button is pressed again the clock will go back to zero minute. Press the "V-" button to increase the time by one hour in turn (To a maximum of 23 hours). Once you have reached the maximum of 23 hours and the button is pressed again it will go back to zero hours. Once you have set a specified time, the device will turn off automatically at that designated time.

Attention: The time that has been set will return back to the default time (00:00) if you unplug the unit from its power socket.

Auto Start Timer: When you have adjusted the time, you can set time for "Auto Start Timer". Use "CH+" or "CH-" button to enter this item, then press the "V+" or "V-" button to set it to "00:00". Press the "V+" button again to increase the time by one minute in turn (To a maximum of 59 min). Once you have reached the maximum of 59 minutes and the button is pressed again the clock will go back to zero minute. Press the "V-" button to increase the time by one hour in turn (To a maximum of 23 hours). Once you have reached the maximum of 23 hours and the button is pressed again it will go back to zero hours. Once you have set a specified time, the device will start automatically at that designated time.

Attention: The time that has been set will return back to the default time (00:00) if you unplug the unit from its power socket.

e) Preset function adjustment

Press the "Menu" button five times in succession to enter the "Preset" mode. Use the "CH+" or "CH-" to select the specific item. Press the "V+" or "V-" to adjust the function you have selected. See the following picture:

Before you request repair service

The following occurrences do not indicate that the television is faulty. Before you request repair, follow the listed methods to check the device.

	Occurrences Possible reasons
No picture and sound	Battery pack is exhausted or not making contact, AC adapter or automobile adapter is not properly connected. Uncertified power is being used. Power switch is off. Is it properly to choose TV/AV?
No picture	Check to see if the channels selected correctly. Readjust automatic channel tuning. Channels should be reset in a new region.
No sound	Check to see if the audio volume is off or audio system is improperly set and the earphone is inserted. Poor signal or the sound elimination function is on. Is it properly to choose audio system {S.SYS}?
Poor reception	Check if the audio system is correct? Antenna is correctly adjusted and that the channel is tuned correctly.
Dark picture	Check that the brightness and contrast are set correctly. Also that the environmental is too low
Vague picture or unstable picture	Check that the antenna is correctly adjusted. Possibly the grounding signal is too weak. Snowflake interference is possibly affected electric wave interference from vehicle motors, trains, high-voltage power wired or neon lights.
No color	Check that the color and the color system are adjusted correctly. If you are receiving a bad signal. check to see the color elimination function is on.
Remote control doesn't work	Check to see that whether batteries are exhausted and strong sunshine is on the receiver.

Specification

Product name: 7" automobile portable LCD color television

Receivable channels: VHF-L: 48.25Mhz-91.75Mhz
VHF-H: 168.25Mhz-222.75Mhz
UHF: 417.25Mhz-869.75Mhz

System: B.G.H.I.D.K/1/FAL, PAL-M, PAL-N, M/NTSC L D.G.H.K/1/SECAM

Display component: color TFT-LCD

Screen dimensions: 7 inches

Pix: 1440(RGB) x 234

Brightness: 250 – 300 cd /m²

Contrast: 150

Tuning: D/K, I, B/G, M

Effective dimension : 156mm x 88mm

Audio input: 0.3W

Speaker: 45mm

Backlight: Cold Cathode Fluorescent Tube

Connectors: external antennajack, earphone/audio output jack, audio/video input jack, external power input jack.

Power supply: two power options

AC power-AC adapter

Automobile storage battery (12V) automobile adapter

Power consumption: around 8 W

External dimensions: width 197mm x height 135mm x thickness 36mm

Weight: 660g

Accessories: AC adapter, antenna changer, AV wire, remote control, bracket

a): Automobile adapter

b): Earphone

Уважаемый покупатель!

Благодарим Вас за приобретение переносного цветного ЖКД телевизора.

Внимательно прочитайте данный буклет с инструкциями пред использованием этого устройства, чтобы обеспечить его безопасное использование и долгий срок службы.

Содержание

Содержание	12
Меры предосторожности	13
Внешнее описание.....	13
Аудио/Видео сигнал, соединительный провод DC 12 В.....	14
Пульт ДУ.....	15
Выбор источника питания.....	15
Основные операции	16
Перед обращением в сервисный центр.	21
Технические характеристики	22

Меры предосторожности

1. Не пытайтесь ремонтировать устройство самостоятельно. В случае неисправности сразу отключите телевизор, затем обратитесь к нашим дилерам. Данный телевизор включает множество высокоточных компонентов. Оборудование может быть повреждено или сломано во время демонтажа и переоборудования.
2. Не подвергайте телевизор воздействию влаги, пыли, дыма, прямых солнечных лучей или другим нежелательным для него условиям окружающей среды.
3. Не используйте растворители или другие химические чистящие средства. Используйте мягкую салфетку, чтобы удалить пыль или загрязнения с телевизора.
4. Не устанавливайте телевизор в местах со слишком высокой или слишком низкой температурой. Температура хранения телевизора 0 – 40°C. Диапазон рабочих температур от 20°C до 60°C.
5. Используйте только сетевой адаптер и автомобильный адаптер, прилагающийся к телевизору.
6. В целях безопасности отсоединяйте сетевой адаптер и автомобильный адаптер, если телевизор не используется.
7. Не роняйте и не ударяйте телевизор.
8. В целях собственной безопасности не смотрите и не включайте телевизор, когда Вы находитесь за рулем.
9. Смотреть и управлять телевизором за рулем автомобиля противозаконно.
10. На ЖКД дисплее может быть несколько ярких или темных точек. Это общее свойство всех дисплеев, использующих технологию активной матрицы. Эта характеристика не является неисправностью.

Внешнее описание

Основной блок

ОПИСАНИЕ ПЕРЕДНЕЙ ПАНЕЛИ

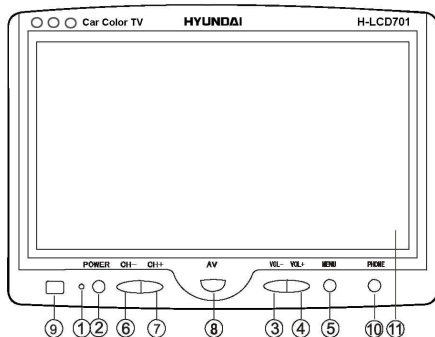

1. Индикатор питания
2. Кнопка питания
3. Уменьшение уровня громкости
4. Увеличение уровня громкости
5. Кнопка меню
6. Кнопка выбора канала с меньшим номером
7. Кнопка выбора канала с большим номером
8. Кнопка выбора источника TV/AV
9. Приемник сигналов дистанционного управления
10. Гнездо для наушников
11. Экран TFT ЖКД

ОПИСАНИЕ ЗАДНЕЙ ПАНЕЛИ

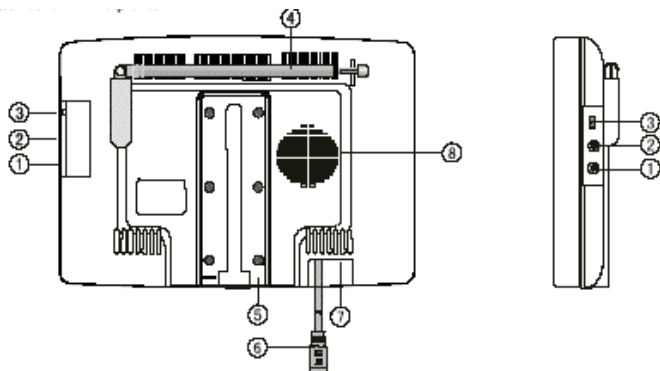

1. Входной разъем аудио/видео (A/V)
2. Разъем подключения внешней антенны
3. Переключатель питания
4. Выдвижная телескопическая антенна
5. Место кронштейна
6. Входной разъем аудио, видео и питания (A/V/DC)
7. Гнездо подключения постоянного напряжения 12Вольт (DC 12V)
8. Динамик

Аудио/Видео сигнал, соединительный провод DC 12 В

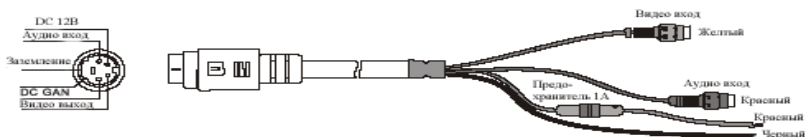

Пульт ДУ

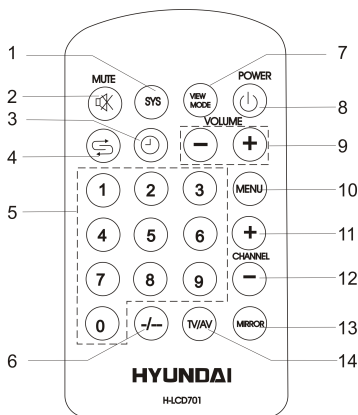

1. Кнопка выбора системы звука.
2. Кнопка отключения звука
3. Кнопка «сна»
4. Кнопка возврата к предыдущему каналу.
5. Кнопка выбора канала
6. Выбор канала с двузначным номером
7. Кнопка режима просмотра
8. Кнопка включения/выключения питания.
9. Кнопка уменьшения /увеличения громкости
10. Кнопка меню
11. Кнопка выбора канала с большим номером.
12. Кнопка выбора канала с меньшим номером.
13. Кнопка зеркального отображения.
14. Кнопка переключения источника TV/AV

Выбор источника питания

1. Сетевой адаптер 220 В

Сетевой адаптер (см. ярлык на сетевом адаптере) подает питание телевизору от 220 В переменного тока.

2. Автомобильный аккумулятор 12 В DC

Используйте автомобильный адаптер (предназначенный для автомобилей с отрицательным заземлением) для обеспечения питания телевизора от автомобильного аккумулятора.

Основные операции

1. Включение/выключение телевизора.
 - a) Поднимите переключатель питания вверх, телевизор будет подключен к питанию. При нажатии кнопки режима ожидания будут включаться режимы TV или AV.
 - b) При загрузке можно нажать кнопки «CH+» или «CH-» или кнопку питания, чтобы запустить устройство. Другие кнопки не имеют этой функции.
 - c) Значения времени, установленные для времени отключения и автоматического включения пропадут, если Вы отключите телевизор при помощи тумблера питания. Если Вы активировали функции таймера сна или автоматического включения, используйте кнопку режима ожидания для выключения устройства.
2. Функция кнопки TV/AV
 - a) Функция: если Вы выбираете режим TV или режим внешнего аудио, то режимы TV или AV будут включаться с отключенным звуком при каждом нажатии этой кнопки.
 - b) Если Вы выбрали режим TV, выдвиньте встроенную антенну или подключите внешнюю антенну.
 - c) Если местные каналы не найдены ранее, необходимо выполнить автоматическую или ручную настройку. Процедура настройки подробно описана далее.
3. Операции меню
 - a) **Настройка изображения**

Нажмите кнопку меню. Вы увидите соответствующую информацию об изображении (см. рисунок ниже).

Выбор: используйте кнопку «CH+» или «CH-».

Регулировка: используйте кнопку «V+» или «V-».

Picture	
⇒ Contrast	80
Bright	80
Color	60
Sharp	50
TINT	00
!!!!!!!!!!!!!!!!!!!!!!!!!!!!	80
Select ◀	Adjust ▶

Настройка контрастности (Contrast): для выбора этой опции используйте кнопки «CH+» или «CH-», затем кнопки «V+» или «V-» для увеличения/уменьшения контрастности.

Настройка яркости (Bright): для выбора этой опции используйте кнопки «CH+» или «CH-», затем кнопки «V+» или «V-» для увеличения/уменьшения яркости.

Настройка насыщенности цвета (Color): для выбора этой опции используйте кнопки «CH+» или «CH-», затем кнопки «V+» или «V-» для увеличения/уменьшения насыщенности цвета.

Настройка резкости (Sharp): для выбора этой опции используйте кнопки «CH+» или «CH-», затем кнопки «V+» или «V-» для увеличения/уменьшения резкости.

Настройка четкости (TINT): для выбора этой опции используйте кнопки «CH+» или «CH-», затем кнопки «V+» или «V-» для увеличения/уменьшения четкости.

б) Настройка системы

Нажмите кнопку MENU два раза, чтобы войти в режим настройка системы.

Используйте кнопки «CH+» или «CH-», чтобы выбрать необходимую опцию. Нажмите кнопки «V+» или «V-», чтобы выбрать определенную функцию выбранной опции (см. рисунок ниже).

System	
⇒ Color System	AUTO
Sound System	6.0M
Blue Back	ON
Horizontal	
Vertical	
Zoom	2
Select ⬇	Adjust ⬅

Система цветности (C.SYS): используйте кнопки «V+» или «V-», чтобы выбрать систему цветности. Можно выбрать следующие типы: AUTO, PAL, N3.58, N4.43, SECAM. Система цвета AUTO это та система цветности, которую автоматически выбирает устройство. Если Вы хотите настроить систему цветности, необходимо знать, какую систему использует местная станция телевизионного вещания.

Система звука: используйте кнопки «CH+» или «CH-», чтобы выбрать различные типы систем звука. Можно выбрать следующие типы: 5.5M – B/G, 6.0M - I, 6.5M – D/K.

Синий фон: используйте кнопки «V+» или «V-», чтобы выбрать опцию ВКЛ./ВЫКЛ. синего фона. Если на экране синий фон – это означает отсутствие сигнала.

Горизонтальный: используйте кнопки «V+» или «V-» для горизонтального поворота изображения. Нажмите снова для возврата.

Вертикальный: используйте кнопки «V+» или «V-» для вертикального поворота изображения. Нажмите снова для возврата.

Масштаб: используйте кнопки «V+» или «V-» для выбора картинки в вертикальном режиме: 1-(4:3), 2-(16:9), 3-(режим фильма).

с) Настройка функций:

Нажмите кнопку MENU трижды, чтобы войти в режим настройки функций. Используйте кнопки «CH+» или «CH-», чтобы выбрать определенную опцию. См. рисунок ниже:

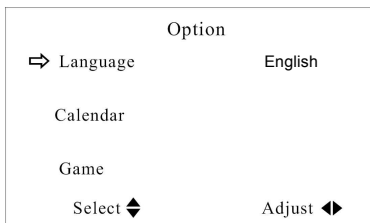

Язык (Language): Используйте кнопки «CH+» или «CH-», чтобы выбрать эту опцию, затем нажмите кнопки «V+» или «V-», чтобы выбрать нужный Вам язык. Доступные языки: русский и английский.

Календарь (Calendar): Используйте кнопки «CH+» или «CH-», чтобы выбрать эту опцию, затем нажмите кнопки «V+» или «V-», чтобы войти в меню Calendar. Кнопками «CH+» или «CH-» установите год, кнопками «V+» или «V-» установите дату.

Игры (Game): Используйте кнопки «CH+» или «CH-», чтобы выбрать эту опцию, затем нажмите кнопки «V+» или «V-», чтобы войти в этот режим. Кнопки управления следующие: передвижение влево кнопкой «V-», вправо кнопкой «V+», поворот на 360° кнопкой «CH+», ускорение вниз кнопкой «CH-». Нажмите POWER для выхода из игры и возврата к ТВ/ВИДЕО статусу.

Примечание: Если во время игры сигнал слабый, игровая панель может слегка двигаться. Прежде чем снова начать игру, рекомендуем переключиться на статус ВИДЕО.

д) Настройка часов.

Нажмите кнопку меню четыре раза подряд, чтобы войти в этот режим. Используйте кнопки «CH+» или «CH-», чтобы выбрать определенную опцию, затем нажмите кнопки «V+» или «V-», чтобы настроить выбранную функцию.

Настройка времени (Time): Используйте кнопки «CH+» или «CH-», чтобы выбрать эту опцию. Появится изображение, приведенное ниже:

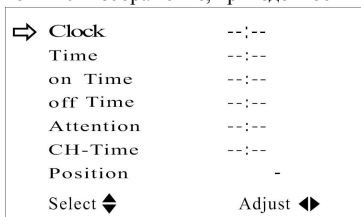

Теперь нажмите кнопки «V+» или «V-», чтобы установить «00:00», затем еще раз нажмите кнопку «V+», чтобы увеличить время на одну минуту (максимум 59 минут). Когда Вы достигаете максимального значения, и нажимаете эту кнопку еще раз, часы возвращаются на установку 0 минут. Еще раз нажмите

кнопку «V-», чтобы увеличить время на один час (максимум 23 часа). Когда Вы достигаете максимального значения 23 часа, и затем еще раз нажимаете эту кнопку, часы возвращаются на установку 0 часов.

Внимание: установленное время вернется к значению по умолчанию (00:00), если Вы отключаете устройство от источника питания.

Таймер автоматического выключения (Off time): после настройки времени можно установить время для таймера автоматического выключения. Используйте кнопки «CH+» или «CH-», чтобы войти в этот режим, затем нажмите кнопки «V+» или «V-», чтобы установить «00:00». Еще раз нажмите кнопку «V+», чтобы увеличить время на одну минуту (максимум 59 минут). Когда Вы достигаете максимального значения, и нажимаете эту кнопку еще раз, часы возвращаются на установку 0 минут. Еще раз нажмите кнопку «V-», чтобы увеличить время на один час (максимум 23 часа). Когда Вы достигаете максимального значения 23 часа, и затем еще раз нажимаете эту кнопку, часы возвращаются на установку 0 часов. Когда Вы установили определенное время, устройство автоматически отключится в установленное время.

Внимание: установленное время вернется к значению по умолчанию (00:00), если Вы отключаете устройство от источника питания.

Таймер автоматического включения (On time): после настройки времени можно установить время для таймера автоматического включения. Используйте кнопки «CH+» или «CH-», чтобы войти в этот режим, затем нажмите кнопки «V+» или «V-», чтобы установить «00:00». Еще раз нажмите кнопку «V+», чтобы увеличить время на одну минуту (максимум 59 минут). Когда Вы достигаете максимального значения, и нажимаете эту кнопку еще раз, часы возвращаются на установку 0 минут. Еще раз нажмите кнопку «V-», чтобы увеличить время на один час (максимум 23 часа). Когда Вы достигаете максимального значения 23 часа, и затем еще раз нажимаете эту кнопку, часы возвращаются на установку 0 часов. Когда Вы установили определенное время, устройство автоматически включится в установленное время.

Внимание: установленное время вернется к значению по умолчанию (00:00), если Вы отключаете устройство от источника питания.

е) Настройка функции предустановки

Нажмите кнопку MENU пять раз, чтобы войти в режим предустановки (Preset). Используйте кнопки «CH+» или «CH-», чтобы выбрать определенную опцию. Нажмите кнопки «V+» или «V-», чтобы настроить выбранную функцию (см. рисунок ниже).

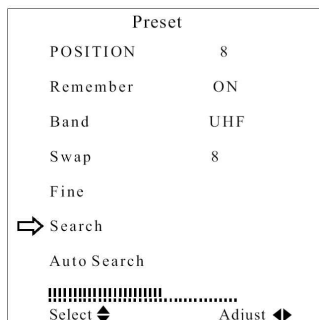

Диапазон вещания (Band): используйте кнопки «CH+» или «CH-», чтобы выбрать эту опцию, затем нажмите кнопки «V+» или «V-», чтобы выбрать необходимую частоту вещания. Возможные варианты: VHF-L, VHF-H, UHF.

Ручная точная настройка (Fine): используйте кнопки «CH+» или «CH-», чтобы выбрать эту опцию, затем нажмите кнопки «V+» или «V-», чтобы начать точную настройку вручную программ, которые Вы смотрите.

Ручной поиск (Search): используйте кнопки «CH+» или «CH-», чтобы выбрать эту опцию, затем нажмите кнопки «V+» или «V-», чтобы начать ручной поиск. (Осуществляется поиск каждого канала, Вы можете сохранить любой канал в памяти.)

Автоматический поиск (Auto search): выберите эту опцию. Нажмите кнопки «V+» или «V-», чтобы начать автоматический поиск всех каналов и сохранить их в памяти.

Примечание: В режиме автопоиска можно сделать отсановку, нажав кнопку MENU на ТВ или пульте ДУ.

ф) Операции меню в режиме AV:

Когда телевизор переключается из режима TV в AV, меню предустановки, настройка системы звука и цветности, переключение программы и копирование программы не будет отображаться. Другие функции совпадают с указанными выше.

г) Использование наушников

Подключите разъем наушника к гнезду для наушников

h) Внешняя антенна

Используйте внешнюю антенну (см. рисунок ниже) в районах с плохим качеством приема. При использовании адаптера для внешней антенны, маленький штырь подключите к входному гнезду внешней ТВ-антенны, большой разъем соедините с антенным проводом.

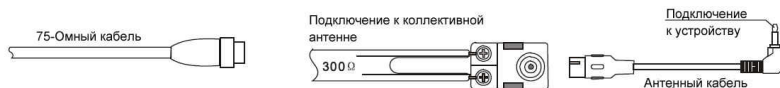

Перед обращением в сервисный центр.

Следующие проблемы не указывают на неисправность телевизора. Перед обращением в сервис выполните рекомендуемые ниже проверки устройства.

	Возможные причины неисправности
Нет изображения и звука	Портативный источник питания разряжен или не включается. Сетевой адаптер или автомобильный адаптер неправильно подключен. Отключено питание. Правильно ли выбран режим TV/AV?
Нет изображения	Проверьте, правильно ли выбраны каналы. Заново выполните автоматическую настройку каналов. Каналы необходимо заново настраивать в новом районе.
Нет звука	Проверьте, не выключен ли звук, правильно ли выбрана система звука, не подключены ли наушники. Возможен плохой прием сигнала или включена функция приглушения звука. Правильно ли выбрана система звука?
Плохой прием	Правильно ли выбрана система звука? Правильно ли настроена антенна и настроен ли канал правильно.
Темное изображение	Проверьте настройки яркости и контрастности. Возможно плохое освещение. Слабый сигнал.
Размытое изображение или изображение с помехами.	Проверьте расположение антенны. Возможен слишком слабый сигнал заземления. Помехи в виде «снега» могут быть вызваны электрической интерференцией от моторов автомобилей, поездов, линий высокого напряжения или неоновых подсветок.
Нет цвета	Проверьте настройки цветности, правильно ли выбрана система цветности. Если прием сигнала слабый, проверьте не включена ли функция черно-белого приема.
Пульт ДУ не работает	Проверьте, на разряжены ли батарейки, не попадает ли на сенсор пульта солнечный свет.
Перевернутое изображение	Неправильные настройки вертикальной / горизонтальной картинка в меню.

Технические характеристики

Название продукции:	переносной автомобильный цветной ЖКД телевизор с диагональю 7 дюймов
Принимаемые каналы:	VHF-L:CH1~5 48,25 МГц – 91,75 МГц VHF-H:CH6~12 168,25 МГц – 222,75 МГц UHF:CH13~57 417,25 МГц – 869,75 МГц
Дополнительные КТВ каналы:	Z1~Z7 112,25 МГц – 166,75 МГц Z8~Z35 224,25 МГц – 446,75 МГц
Принимаемые системы:	B.G.H.I.D.K/1/PAL, PAL-M, PAL-N, M/NTSC L.D.G.H.K/1/SECAM
Звуковая система:	D/K, I, B/G, M
Компонент дисплея:	цветной TFT-LCD
Диагональ экрана:	7 дюймов
Количество пикселей:	1440 (RGB)x234
Яркость:	250 – 300 кд/м ²
Коэффициент контраста:	150
Размер экрана:	156 мм x 88 мм
Аудио вход:	0,3 Вт
Динамик:	45 мм
Подсветка:	флуоресцентная лампа с холодным катодом
Коннекторы:	гнездо для внешней антенны, выходное гнездо для наушников/аудио, входное гнездо аудио/видео, входное гнездо для внешнего источника питания
Источник питания:	2 варианта Питание от переменного тока – сетевой адаптер Автомобильный адаптер для питания от автомобильного аккумулятора (12В)
Потребление энергии:	около 8 Вт
Габариты устройства:	ширина 197 мм X высота 135 мм X глубина 36 мм
Вес:	660 г
Аксессуары:	сетевой адаптер, антенный адаптер, AV-кабель, пульт ДУ, кронштейн а) Автомобильный адаптер 12В б) Наушники



АЯ 46

Free Manuals Download Website

<http://myh66.com>

<http://usermanuals.us>

<http://www.somanuals.com>

<http://www.4manuals.cc>

<http://www.manual-lib.com>

<http://www.404manual.com>

<http://www.luxmanual.com>

<http://aubethermostatmanual.com>

Golf course search by state

<http://golfingnear.com>

Email search by domain

<http://emailbydomain.com>

Auto manuals search

<http://auto.somanuals.com>

TV manuals search

<http://tv.somanuals.com>