

HYUNDAI

H- CMD7078

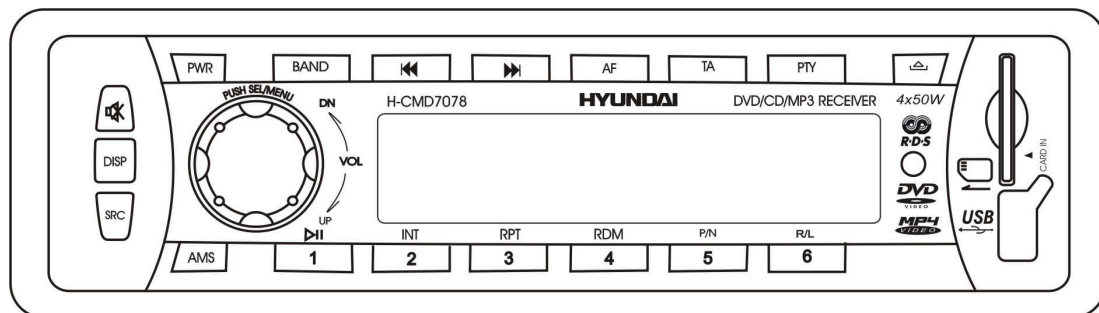

DVD/CD/MP3-RECEIVER Instruction manual

DVD/CD/MP3-РЕСИВЕР Руководство по эксплуатации

Dear customer!

Thank you for purchasing our product. For safety, it is strongly recommended to read this manual carefully before connecting, operating and/or adjusting the product and keep the manual for reference in the future.

Table of contents

Table of contents	2
Important safeguards	3
Installation/Connections	4
Panel controls.....	7
Remote control.....	11
Glossary.....	13
Features	14
Compatible discs.....	15
General operation.....	17
Digital tuner.....	20
Disc operations	23
USB/ SD/ MMC MP3 operations	30
DVD system setup	32
Anti-theft system.....	38
Handling discs	39
Cleaning.....	39
Troubleshooting guide.....	40
Specification	41

Important safeguards

Using the device at temperature below -10°C may cause the breakage of the device. **BEFORE USING PLEASE HEAT UP THE PASSENGER COMPARTMENT TO THE RECOMMENDED TEMPERATURE!**

Read carefully through this manual to familiarize yourself with this high-quality sound system.

Disconnect the vehicle's negative battery terminal while mounting and connecting the unit.

When replacing the fuse, be sure to use one with an identical amperage rating. Using a fuse with a higher amperage rating may cause serious damage to the unit.

DO NOT attempt to disassemble the unit. Laser beams from the optical pickup are dangerous to the eyes.

Make sure that pins or other foreign objects do not get inside the unit; they may cause malfunctions, or create safety hazards such as electrical shock or laser beam exposure.

If you have parked the car for a long time in hot or cold weather, wait until the temperature in the car becomes normal before operating the unit.

DO NOT open covers and do not repair yourself. Consult the dealer or an experienced technician for help.

Make sure you disconnect the power supply and aerial if you will not be using the system for a long period or during a thunderstorm.

Make sure you disconnect the power supply if the system appears to be working incorrectly, is making an unusual sound, has a strange smell, has smoke emitting from it or liquids have got inside it. Have a qualified technician check the system.

The unit is designed for negative terminal of the battery, which is connected to the vehicle metal. Please confirm it before installation.

Do not allow the speaker wires to be shorted together when the unit is switched on. Otherwise it may overload or burn out the power amplifier.

Do not install the detachable panel before connecting the wire.

Installation/Connections

First complete the electrical connections, and then check them for correctness.

Installation opening

This unit can be installed in any dashboard having an opening as shown below. The dashboard should be 4.75 – 5.56 mm thick in order to be able to support the unit.

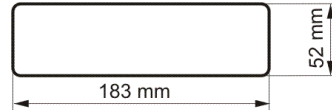

1. Insert mounting collar into the dashboard, and bend the mounting tabs out with a screwdriver. Make sure that lock lever (※) is flush with the mounting collar (not projecting outward).
2. Secure the rear of the unit.

After fixing mounting bolt and power connector, fix the rear of the unit to the car body by rubber cushion.

3. Insert trim plate.

When you prepare to insert trim plate, please check it's direction. Once it was up side down, it cannot be fixed.

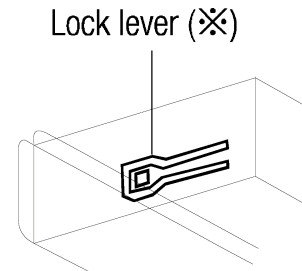
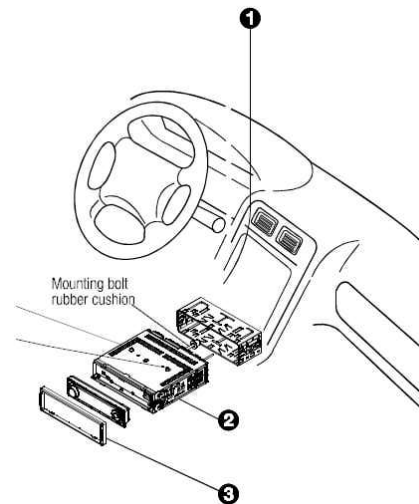

IMPORTANT: Remove these two screws before installation. Otherwise, the DVD Player will not work

Electrical connections

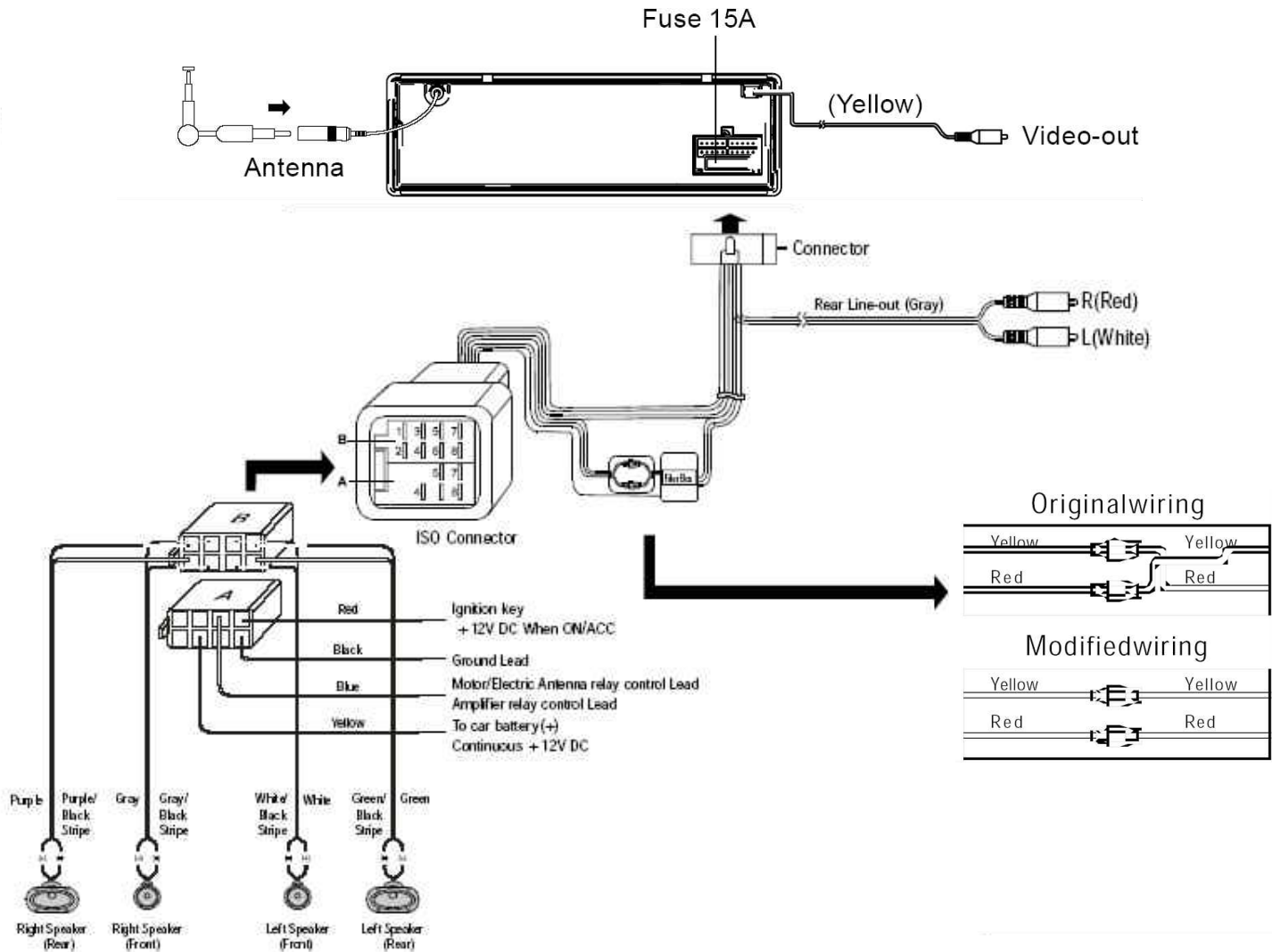

Do not interchange the connection of the wiring!!!

For some car models you may need to modify wiring of the supplied power cord as illustrated (modified wiring), or else the memory of the unit may be lost after you power off. Contact your authorized car dealer before installing this unit.

Using the ISO Connector

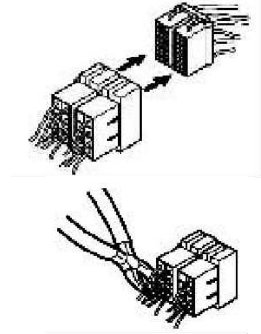

1. If your car is equipped with the ISO connector, then connect the ISO connectors as illustrated.

2. For connections without the ISO connectors, check the wiring in the vehicle carefully before connecting, incorrect connection may cause serious damage to this unit.

Cut the connector, connect the colored leads of the power cord to the car battery as shown in the color code table below for speaker and power cable connections.

Location	FUNCTION	
	Connector A	Connector B
1		Rear Right(+)--Purple
2		Rear Right(--Purple/Black Stripe
3		Front Right(+)--Gray
4	Battery 12V (+)/yellow	Front Right(--Gray/Black Stripe
5	Auto Antenna/blue	Front Left(+)--White
6		Front Left(--White/Black Stripe
7	ACC+/red	Rear Left(+)--Green
8	Ground/black	Rear Left(--Green/Black Stripe

Panel controls

Front panel

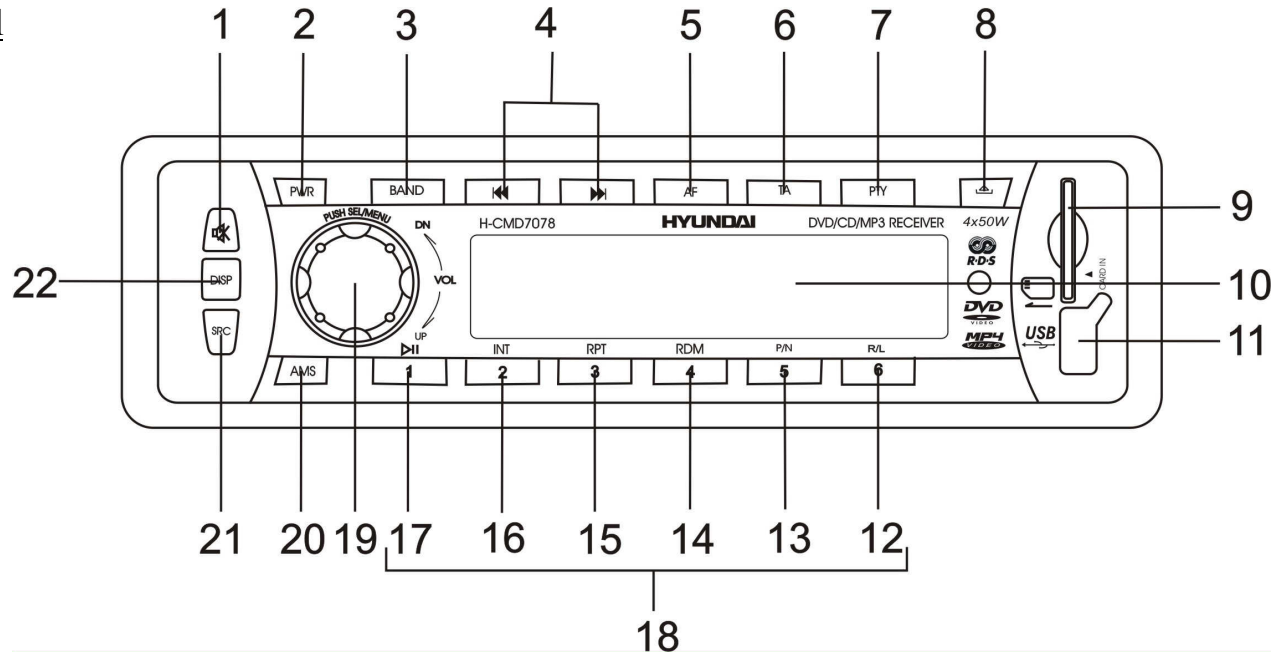

1. MUTE button
Press it to cut down the volume output, press it again to resume volume.
2. PWR button
Press PWR to turn the power on. Press again to turn the power off.
3. BAND button
Press it repeatedly to select your desired radio band (FM1, FM2, FM3, FM (OIRT), AM1, AM2) during RADIO mode.
4. NEXT ►►/ PREVIOUS ◄◄ buttons
Use these buttons to search for the beginnings of the next/ previous tracks or manual seek tuning.

5. AF button
Press it to activate the AF function. Press it for 2 seconds to choose REG ON, press it again for 2 seconds to switch to REG OFF.
6. TA button
Press it to activate the TA function. Press it for 2 seconds to choose ST, press it again for 2 seconds to switch to MONO.
7. PTY button
Press it to activate the PTY function. Press PTY button for 2 seconds to choose LOCAL, press it again for 2 seconds to switch to DX.
8.  button
Press it to open the panel.
9. SD/ MMC card socket
10. LCD display
11. USB socket
12. R/L button
Press it to switch the DVD and VCD audio channel (L/R/ST).
13. P/N button
Press it to switch the video system (PAL/ NTSC/AUTO).
14. RDM button
Track random play.
15. RPT button
For DVD: use this button to play titles or chapters repeatedly.
For CD/ VCD: use this button to play current track repeatedly.
16. INT button
Press it to start intro playing (15 seconds).

17. **PLAY/ PAUSE** button

Use this button to play or pause playback. Under the pause status, press it to play.

18. **PRESET STATION [1-6]** buttons

19. **VOL** knob (rotate it to adjust the volume)/

MENU/SEL button (during VCD/ DVD playback, press more than 2 seconds to display the root menu of the disc. Repeatedly press **SEL** to select modes: **VOL**, **BAS**, **TRE**, **BAL**, **FAD**; rotate the knob to adjust the level).

20. **AMS** button

Press it to activate the Radio Auto preset function.



21. **SRC** button

Press to select the source: Radio, Disc play, USB, Card.

22. **DISP** button

Press it to switch the display on or off.

Back of the front panel

Press the  button to open the panel and press  to eject the disc.

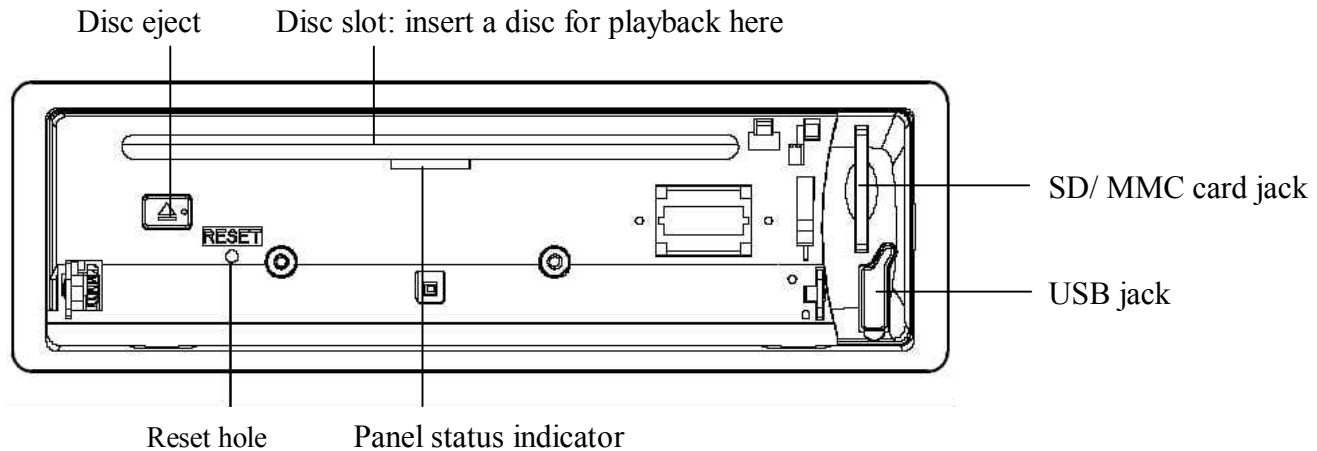

Note: Pressing the RESET hole will erase the clock setting and stored stations.

Panel status indicator lights up when you slide the panel down; flashes when you remove the panel.

Remote control

1. ZOOM button
2. TITLE button
3. PWR button
4. Setup button
5. Directional buttons for menu selection
6. ENTER button
7. PROGRAM button
8. Digit area
9. SELECT button (to select basic sound setting options)
10. VOLUME button
11. MUTE button
12. RADIO TUNE/ NEXT ►►, PREVIOUS ◄◄ button
13. Select subtitle language
14. SRC button
15. REPEAT button
16. A→B button
17. STOP button
18. PLAY/PAUSE button
19. GOTO button
20. MENU PBC button
21. On Screen Display button
22. AUDIO button
23. DISPLAY button
24. ANGLE button
25. BAND button

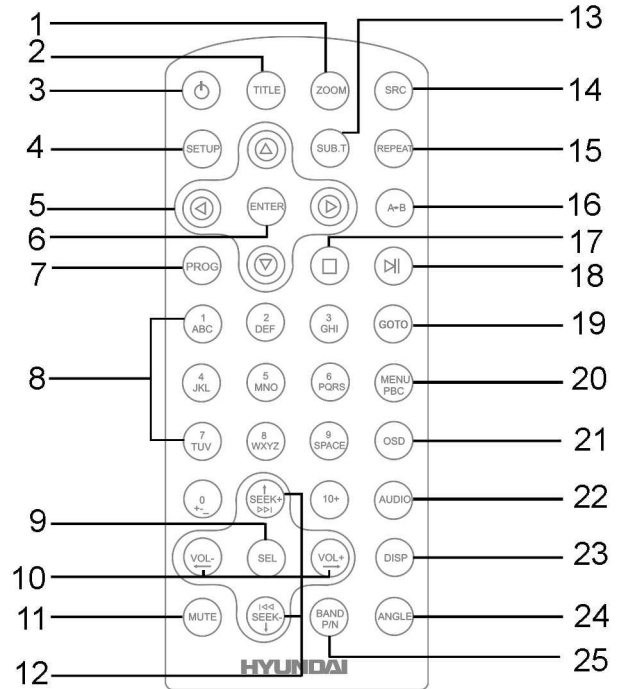

Battery information of remote controller

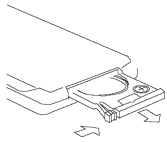

1. Press the catch and at the same time pull out the battery tray.

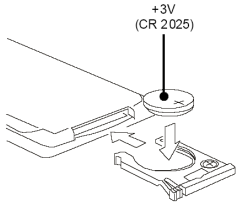

2. Insert the 1 x lithium battery, type CR 2025 3V battery with the stamped (+) mark facing upward. Insert the battery tray into the remote control.

Warning: Store the battery where children cannot reach. If a child accidentally swallows the battery, consult a doctor immediately.

Do not recharge, short, disassemble or heat the battery or dispose it in a fire.

Do not expose or bring into contact the battery with other metallic materials. Doing this may cause the battery to give off heat, crack or start a fire.

When throwing away or saving the battery, wrap it in tape and insulate; otherwise, the battery may give off heat, crack or start a fire.

Glossary

PBC (PlayBack Control)

PlayBack Control is a menu recorded on the disc with SVCD or VCD2.0 format. For the discs contained PBC, it can playback interactive software with the menu displayed on TV. And if the disc contains still images, it can playback high definition of still image.

Title

The title is the important part of DVD disc. The memory volume of the disc is rather big, that makes possible to record several films on one disc. For example, if a disc contains three films, they may be divided into Title 1, Title 2 and Title 3. You can easy use the functions of looking-for.

Chapter

A title can be divided into several blocks, so that every block can be operated as a unit, the unit is called chapter. The chapter contains a unit at least.

Track

It is the biggest component of VCD. Generally, every song of karaoke disc is a track.

Features

Fully compatible

Fully compatible with the most popular discs' formats such as DVD, CD, CD-R (containing MP3, JPEG), CD-RW represented in the market.

Upgrade intelligently

Support the function of upgrading the software for playing discs of new formats to keep up with the market competition.

Strong output function

The player has an analogue audio output of 2 channels, digital audio output and video output of complex video.

Supports picture CD, Photo CD

Fully compatible with Picture CD and Photo CD without setting additional software. It automatically activates the media player menu to process.

Screen saver

Supports the screen saver function. If there is no operation or no disc during 5 minutes, the player will automatically turn into the state of screen saver. It can prolong the serviceability of the player.

Compatible discs

DVD Video

DVD disc include video and audio data. The data can contained by the 12 cm diameter of DVD disc is 7 times of one can contained by the common CD-R disc. Its maximum continuous playback time can be up to 2 hours (one of double-sided disc can be up to 4 hours). DVD disc sort as 4 kinds of ones: single-layer and double-layers and single-sided, single layer and double-sided, double-layers and double-sided disc.

SVCD

Super VCD disc adopt MPEG-II compression way. It can provide better quality of video than VCD disc. And it can record 2 stereo audio track. Super VCD disc can also supports wide screen.

VCD2.0

Compare with VCD1.1 disc, VCD2.0 disc has a playback list. Generally, Karaoke disc with VCD2.0 format has a PBC menu.

VCD1.1

Picture CD disc its size is same as audio CD disc include audio and video data. The maximum playback time of the standard 12 cm of disc with VCD1.1 is 74 minutes.

CD-DA

Compatible with CD-DA disc. CD-DA disc include audio data. The maximum playback time of the standard 12 cm of CD-DA disc is 74 minutes.

MP3/ JPEG

Compatible with CD-R/CD-RW/CD-ROM discs contained files with MP3/ JPG format. Also supports JPG pictures playback with MP3 tracks as background music, provides fine video and audio effect.

Picture-CD

Compatible with Picture-CD disc. Do not need setting the additional software. Picture-CD is a disc format that stores photo with electronic file format developed by Kodak company.

Photo-CD

Compatible with Photo-CD disc. Do not need setting the additional soft ware. Photo-CD is a disc format that stores photo with electronic file format developed by Konica company.

CD-R/CD-RW

Compatible with CD-R/CD-RW disc with ISO9660 specification include the format of MP3, JPG, JPEG, Ac3, PCM, MPG, MPE, WMA, MP4.

DVD+/-R

Compatible with DVD+/-R disc with UDF specification include the format of MP3, JPG, JPEG, Ac3, PCM, MPG, MPE, WMA, MP4.

General operation

Power on/ off

Press PWR button on the front panel or RC to turn the unit on.

Press again to switch the set to turn the unit off. When you switch off the system or car ignition, the settings, tuner presets and the volume level will be retained in the unit's memory.

Source select

Press SRC button once or more to select your desired function: DISC, Tuner (Radio), USB, Card.

Note: the USB and Card items will be available if the USB or SD/ MMC card is in.

If you select Radio mode, press BAND once or more to select FM1, FM2, FM3, FM (OIRT), AM1, AM2.

Reset the unit

Operating the unit for the first time or after replacing the car battery, you must reset the unit.

Press  button on the panel to open the panel and press the RESET hole with a point object to restore the unit to the original factory settings.

Volume knob functions

Push the VOL knob to select VOL/BAS/TRE/BAL/FAD, rotate the control to adjust.

- VOLUME control
Display shows the volume level VOL and number from 0 to 63.
- BASS control (will be available when DSP is OFF)
Display shows the BASS level.
- TREBLE control (will be available when DSP is OFF)
Display shows the TREBLE level.

- BALANCE control
Display shows the BALANCE level.
- FADER control
Display shows the FADER level.

Push the knob for more than 2 seconds to enter the menu and select the mode:

TA VOL mode: rotate the knob to adjust the TA volume.

EQ mode: rotate the knob to select EQ sound effect: ROCK, POP, CLASSIC, FLAT, EQ OFF.

LOUD mode: rotate the knob to choose the loud ON or OFF.

BEEP mode: rotate the knob to choose the beep sound ON or OFF.

12/24 hours mode: rotate the knob to choose the 12 or 24 hours mode.

TA seek mode: rotate the knob to choose TA ALARM or TA SEEK mode.

If the TA (Traffic Announcements) is turned on and there is no traffic program identification code received in the specified time, no TA/TP will display and either TA ALARM or TA SEEK will be activated.

TA ALARM mode: alarm is turned on.

TA SEEK mode: TA SEEK is automatically activated.

RETUNE mode: to determine the initial time of automatic TA search.

There are 2 modes: RETUNE L and RETUNE S.

RETUNE L: 180 seconds.

RETUNE S: 45 seconds.

Note: Retune mode is active for TA SEEK mode only.

VOL LAST/ ADJUST mode: press the knob to choose VOL LAST, the turn-on volume level is the volume level of latest power off. Rotate knob to choose VOL ADJ, then rotate the knob to set the turn-on volume level.

COLOUR 1/2 mode: rotate the knob to choose key LED color: RED or GREEN.

Turning the sound off

Press the MUTE button to turn the sound off. Press it again or use the VOLUME buttons to turn the sound on.

Adjusting clock

Displaying time: Press DISP button to display the current time on the LCD, it returns to original in 5 seconds.

Setting time: Press DISP again for more than 2 seconds to select the hour setting. Rotate the knob to set the hours. Press the knob to make the minute start blinking. Rotate the knob to set the minutes.

Press DISP again to exit the clock setting.

Note: After receiving a station, if the current time is not the same as the RDS' (Radio Data System), the time of RDS will adjust to the current.

Digital tuner

Note: RDS (Radio Data System) service availability varies with areas. Please understand if RDS service is not available in you area, the following service is not available, either.

Band selection

Press PWR to turn the power on, then press the SRC button once or more to select TUNER.

Press BAND button once or more to select: FM1, FM2, FM3, FM (OIRT), AM1, AM2 (for 2 bands).

Manual/ automatic tuning

Manual tuning: press the ◀◀/ ▶▶ buttons repeatedly to select a station downward or upward, the radio automatically tunes to a station of sufficient reception.

Automatic tuning: Press and hold the ◀◀/ ▶▶ buttons, the automatic search will start. It will play when finds the station.

Programming tuner stations

You can store up to a total of 36 radio stations in the memory (24 FM [18 FM + 6 FM (OIRT)], 12 AM), manually or automatically.

To store a station:

- Select a band (if needed)
- Select a station by ◀◀/ ▶▶ buttons
- Hold a Preset button (1-6) which you want store the station for at least 2 seconds.

To recall a station:

- Select a band (if needed)
- Press a Preset button (1-6) briefly to recall the stored station

OR:

During radio mode press the ◀◀/ ▶▶ buttons to select upward or downward stored stations.

AMS function (Auto Memory Store)

Preset scan: press AMS button for less than 1 second to scan all preset stations in the memory of the current band and stay on each memory stations for about 5 seconds. To stop preset scan, press AMS button again.

Auto memory store: press AMS button for more than 2 seconds to enter auto store mode. The radio will automatically store 6 strongest stations to the 6 preset memories of the current band. To stop auto store, press AMS button again.

AF function (Alternative Frequencies)

Press AF button to turn on or turn off the AF function. The RDS program will be automatically searched and received. After turning on, if the RDS signal is weak or even no signal, the unit will search another frequency with this RDS program.

PS (Program Service name): the name of station will be display instead of frequency.

Note: AF indicator on LCD will flash until RDS information is received. If RDS service is not available in your area, turn off the AF mode.

Press and hold AF button for more then 2 seconds, the unit will be under REGION ON or REGION OFF mode:

REG ON: AF function will implement the regional code (of the PI) and only stations in the current region can be tuned automatically;

REG OFF: AF function will ignore the regional code (of the PI) and stations in the other regions can also be tuned automatically

PTY (Program Type) function

Press PTY button, if no other button is pressed in 10 seconds, the unit will begin to search the program you received last time.

Press PTY the first time, then press the number buttons, you can select the music program style.

Press PTY the second time, then press the number buttons, you can select the language program style. To choose the desired program style use the following table:

Button Number	Music Group	Speech Group
1	POP, ROCK	NEWS, AFFAIRS, INFO
2	EASY, LIGHT	SPORT, EDUCATE, DRAMA
3	CLASSICS,	CULTURE, SCIENCE, VARIED
4	JAZZ, COUNTRY	WEATHER, FINANCE, CHILDREN
5	NATION, OLDIES	SOCIAL, RELIGION, PHONE IN
6	FOLK	TRAVEL, LEISURE, DOCUMENT

TA (Traffic Alarm) function

Keep pressing TA button, LCD shows TA, traffic program will be automatically searched and saved, LCD shows TP, the program is received. If no traffic program is received during specified time, under TA ALARM status, LCD shows NO TA/TP; under TA SEEK status, the unit will go on searching until it finds one.

Note: This function is also valid during playback mode.

When traffic announcement is received, the TA indicator will display. The unit will temporarily switch to the tuner mode (regardless of the current mode) and begin broadcasting the announcement at TA volume level. After the traffic announcement is over, it will return to the previous mode and volume level.

EON (Enhanced Other Networks)

When EON data is received, the EON indicator lights and the TA and AF functions are enhanced.

TA: Traffic information can be received from the current station or stations in other network.

AF: The frequency list of preset RDS stations is updated by EON data. EON enables the radio to make fuller use of RDS information. It constantly updates the AF list of preset stations, including the one that currently tuned into. If you preset a station around the area at your home, you will later be able to receive the same station at an alternative frequency, or any other station serving the same program, EON also keeps track of locally available TP stations for quick reception.

Disc operations

Discs for playback

This set can play all digital audio CD, Picture-CD, Photo-CD, CD-R/RW, MP3, WMA, VCD, SVCD, DVD, DVD±R, MP4.

The following file types are supported:

Audio files: MP3 (*.mp3)

WMA (*.wma)

Video files: MP4 (*.avi, DIVX3.11/4.0/5.0/6.0 and XVID)

MPEG 2(*.vob)

MPEG 1(*.dat)

Picture file: JPEG (*.jpg)

ISO 9660 or ISO 9660 +Joliet format - Max. 30 characters

Max. Track number is 448

Max. nested directory is 8 levels

The max. album number is 99

The max. length of each track is 99 minutes 59 seconds



Supported sampling frequency for MP3 disc :8KHz to 48 (44.1KHz preferably) KHz

Supported bit-rates of MP3 disc are: 32 - 320 kbps (128 kbps preferably).

Following formats are NOT supported *.ACC, *.DLF, *.M3U, *.PLS, MP3 PRO, files with DRM.

Open session discs are NOT supported.

Loading a disc

1. Press  button on the panel to slide down the panel. Insert the disc with the printed side facing upward into the slot.
2. Press  button to slide down the panel. Press  button on the panel to eject the disc.

Playing a disc

1. When disc inserted, display shows LOAD and then READ.
For MP3 or disc with mixed files, reading time may exceed 1 minute.
ERROR will be displayed if error found in disc operation.
For VCD/CD, VCD or CD icon will appear on the display.
While MP3/WMA/MP4 files playback, MP3 icon will appear on the display.
For DVD, DVD icon will appear on the display and TITLE appears.
 2. Press ENTER or PLAY/ PAUSE to start playback. Playback starts from the beginning of the 1st track automatically.
For MP3-CD, the current album list and the track list will be displayed on the TV screen. The current selected music is highlighted.
To ensure good system performance, wait until the unit finishes reading the disc information before proceeding.
The current track number and elapsed time appear on the panel display.
- Note:** if your CD disc includes several folders with MP3, JPEG files, then you should operate with this CD only having TV monitor. You can see folders' names on the screen of the monitor.

Pausing playback

When pressing the PLAY/ PAUSE button during playback, pause mode is set. Press again to resume playback.

Stop playback

For DVD/ VCD discs:

1. During playback press STOP button to pause the playing, the unit can memorize the play point.
2. Press PLAY/ PAUSE to continue playing from the pausing point.
3. Press STOP to stop the disc completely.

For CD, MP3 discs:

During playback press STOP button to stop the playing.

Playing the previous/ next track

1. Press ◀◀ or ▶▶ repeatedly to skip to previous/ next track. Use digit 0 - 9 buttons and 0, 10+ buttons on the RC to select the desired track.
2. If playback is stopped, press PLAY/ PAUSE to start playback.

Scanning forward and backward

1. Press and hold ◀◀ or ▶▶ buttons for more than 2 seconds once or more to select X2, X4, X8, X20 to fast backward or forward skip during playback.
2. During the fast forward or backward operation, press PLAY/ PAUSE briefly to playback again.
3. During the fast forward or backward operation, the volume will be muted.

Intro playing

For CD/ VCD only.

You can play the beginning of every track for 15 seconds in sequence.

1. During playback, press INT once. INT ON/ OFF will appear on the display.
2. Press again to select the current track.

Random track playback

For CD/ MP3/ VCD only.

You can play all the tracks in random order.

1. During playback, press RDM once or more. RDM icon will appear on the display.
2. Press again to select normal playback.

Repeating of the playback

1. Press the RPT or REPEAT button once or more. RPT icon will appear on the display.

For SVCD, VCD, CD discs press it again to choose one of the repeat options: RPT ONE, RPT ALL, RPT OFF.

For DVD disc: press RPT or REPEAT to select RPT CHAP, RPT TITL, RPT OFF.

For file discs press RPT or REPEAT to select RPT ONE, RPT DIR, RPT ALL, RPT OFF.

Note: If you do not select RPT on, when the entire disc or TITLE playback has finished, the system will stop. If no other control, after 5 minutes the unit will turn into standby mode.

2. A-B play mode

Press A-B, the LCD will show REPEAT A.

Press A-B again, the main unit will repeat the play from A to B. Display shows REPEAT A-B.

Press A-B again, the unit will resume normal playing. Display shows A-B CANCELLED.

Adjusting the TV system

Before viewing the Video CD or DVD, ensure that the unit is switched to corresponding PAL or NTSC system of your TV set (except for Multi - system TV).

Press P/N button on the panel, to switch between PAL, NTSC and AUTO system.

PBC (Playback Control)

For VCD only.

If you insert a VCD with PBC, playback starts from the beginning of the 1st track automatically.

1. Press PBC button to activate interactive menu on screen during playback.
2. If the menu consists a list of titles, you can select a desired one using the **◀◀**, **▶▶** buttons or the digit buttons.
3. The VCD starts playing the selected title automatically or press PLAY/ PAUSE button to confirm the selected track for playback.
4. Press STOP button to return to menu.
5. Press PBC again to exit menu.

GOTO

You can go to the desired track/ chapter or time point directly.

1. During the disc playback press the GOTO button on the RC. The display will show: Track/ Title/ Chapter/ Time. Current item is highlighted.
2. Press the **◀**, **▶** buttons to select the desired item.
3. Press ENTER to confirm.

Programming the playback

1. Press PROG button to enter program list. Use **◀**, **▶**, **▲**, **▼** buttons and digit buttons to enter the number of the desired track to be on selected position.

For DVD and File disc, select title and chapter number.

For VCD and CD, select track number.

2. Press PLAY/ PAUSE button to play, or move the cursor to select "PLAY" and press ENTER to play.

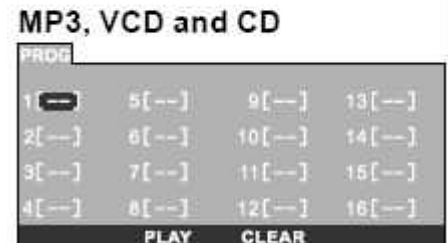

3. If you want to delete the list, move the cursor to "CLEAR", press ENTER to delete all the list set before.
4. Press PROG again to exit program play.

Selecting different audio modes

For DVD disc:

Press R/L button on the panel or AUDIO on the remote control repeatedly to select the audio language to listen (if the disc supports multi-language mode).

For VCD disc:

Press R/L button on the panel or AUDIO on the remote control repeatedly to select the following modes:

L → R → STEREO (Channel left/ Channel right/ Stereo).

Changing the subtitle language

For DVD only.

Subtitle language is in disc initiation setting during playback. Press SUB.T button to switch among disc-supported languages. If the disc only supports one subtitle, the function will not work. If no operation within 5 secs, language description will disappear.

Using the TITLE

For DVD only.

Press TITLE to display title or chapter list.

Press ◀, ▶, ▲, ▼ buttons or digital buttons to make a selection.

Press ENTER. The player starts playing the selected title.

Changing angle

For DVD only.

If DVD discs support multi-angle playback, press ANGLE button to playback images in different camera angles. If discs doesn't support multi-angle playback, this function will not work. If no operation within 1 second, angle description will disappear.

Changing size

Press ZOOM. The picture will be enlarged accordingly.

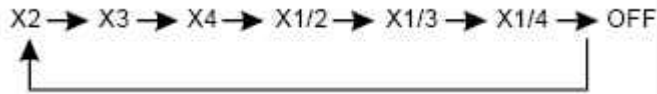

Audio/ Video/ Picture file operations

When AUDIO/ PICTURE/ VIDEO file is played, Category/ Folder/ File list will be displayed on the screen, and file/ folder name being played will be displayed on top. Current selected item will be highlighted.

Category Select

Use ◀/ ▶ to select AUDIO, PICTURE, VIDEO. Press ENTER to confirm.

Folder Select

Use ◀/ ▶ to enter folder list and use ▲/ ▼ to select desired folder, press ENTER to confirm.



File Select

Use ◀/ ▶ to enter file list and use ▲/ ▼ to select desired file, press ENTER to playback, press STOP button to return.

For PICTURE, press PLAY/ PAUSE to slide show the pictures, press PROG to select picture showing style. For MUSIC, press STOP button to enter intro logo, then press PLAY/ PAUSE button to return.

USB/ SD/ MMC MP3 operations

SD/ MMC card

Loading: Insert the SD/MMC card into the slot, with the front side at right.

The unit will display the music automatically and the LCD will show MEM-CARD.

Take out: Push SRC button and switch to non MEM-CARD mode, then push SD/MMC card, take out the card when part of the card flip up.

USB equipment

Loading: Open the rubber cap, put the USB into the connector the head unit will display the music, stored in the USB equipment, and the LCD will show USB-DRIV.

Take out: Push the SRC button and switch to non USB-DRIV mode, then take off the USB equipment, close the rubber cap.

USB/ SD/ MMC notes

1. SD/ MMC card support
2. USB flash memory 2 in 1 (SD/ MMC) support
3. FAT 12/ FAT16/ FAT32 is possible
 - FAT 12/ 16 (dir: 200 support, file: 500 support),
 - FAT 32 (dir: 200 support, file: 500 support)
4. Filename: 32 byte/ dir name: 32byte
5. Tag (id3tag ver. 2.0)
 - title/ artist/ album: 32 byte support
6. Multi card reader not support
7. USB 1.1 support (it cannot support USB 2.0 speed, it transfers USB 2.0 into USB 1.1 speed. Just, tag name: 32byte get be same speed with USB 1.1).
8. SD cards brands: Cannon, Fuji film, Palm, Motorola, Microsoft, IBM, HP, Compaq, Samsung, etc. Capacity: 8MB~1GB.
9. MMC cards brands: Ericsson, Nokia, Motorola, HP, Palm, Sanyo, Microsystems, etc. Capacity: 16MB~1GB.

DVD system setup

Press the SETUP button when the main unit is in play mode. The setup menu will be displayed on LCD.

Use the ◀/ ▶ buttons on the RC to select the desired page: SYSTEM, LANGUAGE, AUDIO, VIDEO, DIGITAL.

Use the ▲, ▼ buttons to select the desired option. Press the ▶ or ENTER button to open the list of adjustments to the right of the option. Press ENTER to confirm.

System setup

TV system

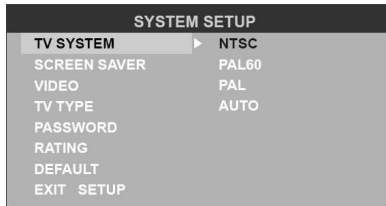

Select the TV system in the setting menu.

Screen saver

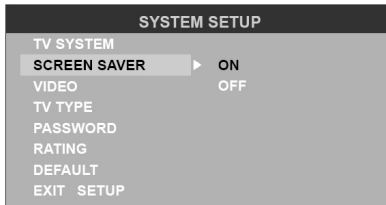

The screen saver appears if disc stop last more than 3 minutes.

Original setting: On.

Video

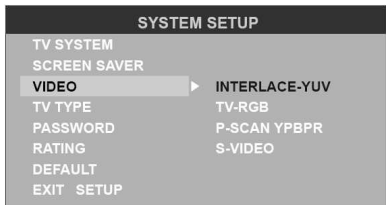

Original setting: INTERLACE-YUV.

TV type

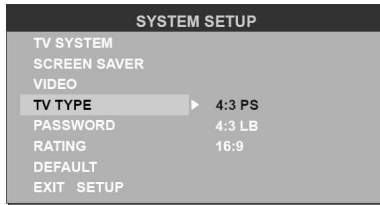

Select TV type to watch wide screen movies.

4:3 PAN SCAN: For 4:3 TV, left and right edges will be cut.

4:3 LETTER BOX: For 4:3 TV, black bars will appear on top and bottom.

16:9: For 16:9 wide screen TV.

Password

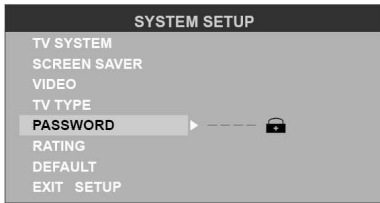

Original password is 0000.

Setting rating

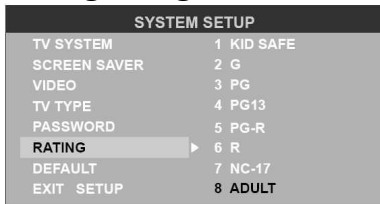

The rating of the disc is from 1 to 8:

(1) with the most limits when playing.

(8) with the least limits when playing.

Original setting: 8

Note: The rating can be selected only under the password unlocked status, and the limits can be worked only under the password locked status.

Load default

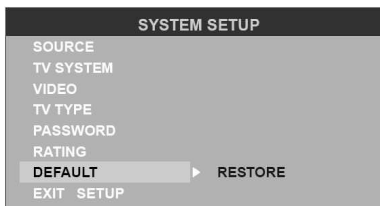

If this item is selected, the unit will return to original setting.

Language setup

On-screen display language

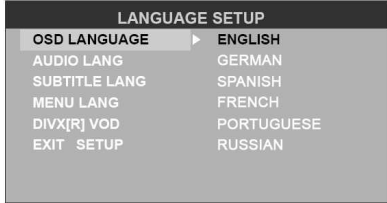

Select the language to be used for the on-screen display.

Audio language

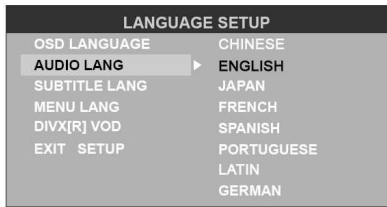

Select the language to be used for the audio. You can select a preferred audio from those included on the DVD video disk. (The screen on your player may have difference with the screen shown here)

Subtitle language



Select the language to be used for the Subtitles. You can select a preferred subtitle from those included in the DVD Video disk. (The screen on your player may have difference with the screen shown here)

Menu language

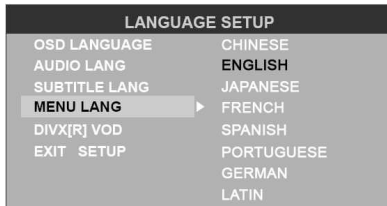

Select the language to be used for the Menu. You can select a preferred audio from those included on the DVD video disk. (The screen on your player may have difference with the screen shown here.)

Audio setup

Audio output

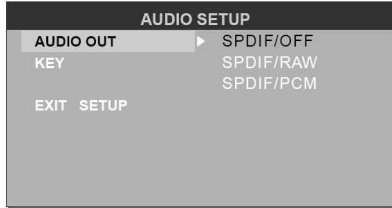

Select digital output format.

SPDIF/OFF: There is no signal output from coaxial or optical output.

SPDIF/RAW: When the unit is connected with the amplifier by coaxial or optical connector, please select this mode.

SPDIF/PCM: When the unit is connected with the two-channel digital stereo amplifier, please select this mode.

Key

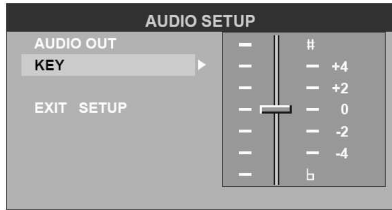

Setup the volume with the ▲/▼ buttons.

Video setup

Brightness

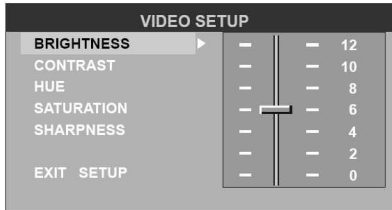

Set the brightness of the video output with ▲/▼.

Contrast

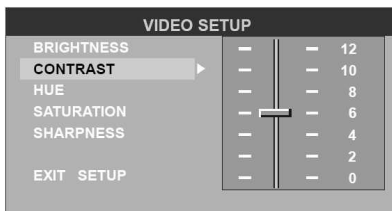

Set the contrast of the video output with ▲/▼.

Hue

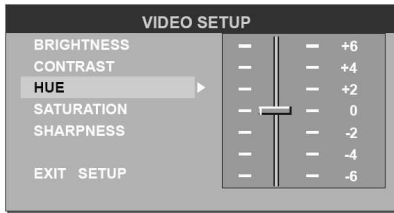

Set the hue of the video output with ▲/▼.

Saturation

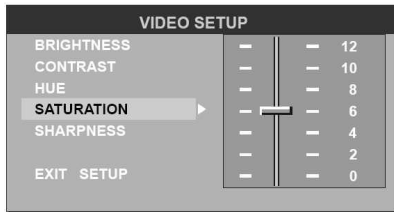

Set the saturation of the video output with ▲/▼.

Sharpness

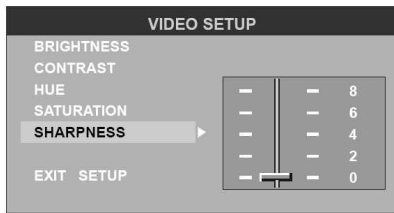

Set the sharpness of the video output with ▲/▼.

Digital setup

Output mode

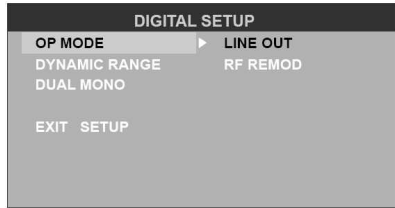

Select the output mode:

LINE OUT: Compress the input signal. The volume is small.

RF REMOD: The volume is large.

Dynamic range

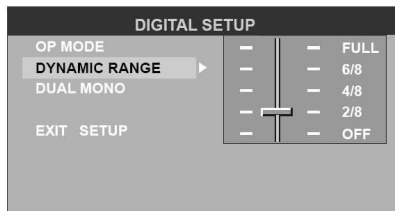

When you select the compressed mode as “line out”, select it to adjust the compression proportion and get the different compressed effect.

When select FULL, the audio signal is minimum; when select OFF, the audio signal is maximum.

Dual mono

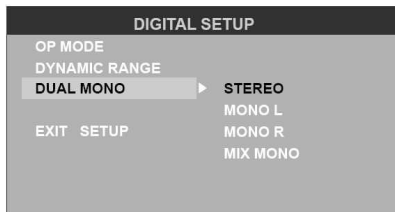

Select the audio channel from *STEREO*, *MONO L*, *MONO R* and *MIX MONO*.

Anti-theft system

Removing the panel

1. Press PWR button to switch off the power of the unit.
2. Press  button to flip down the panel.
3. Hold the middle of the panel. Take off one end, and then take off the other end.
4. Place the panel into the case and take it with you when you leave the car.

Install the panel

1. Hold the panel and ensure the panel faces toward you , and set the right side of the panel in the panel bracket.
2. Press the right side of the panel until it locks.

Remove the unit

1. Remove the panel and the trim plate.
2. Insert both T-Keys into hole on the front of the set until they lock.
3. Pull out the unit.

Handling discs

Dirty, scratched or warped discs may cause skip ping or noise.

Handle the disc only by the edges. To keep clean do not touch its surface.

Discs should be stored in their cases after use to avoid scratches.

Do not expose discs to direct sunlight, high humidity, high temperature or dust.

Prolonged exposure to extreme temperature can warp the disc (such as leaving the discs in your car during summertime).

Do not stick or write anything on either side of disc. Sharp writing instruments, or the inks used in some felt-tip pens, may damage its surface.

DO NOT touch the unlabeled side. DO NOT attach any seal, label or data protection sheet to either side of a disc.

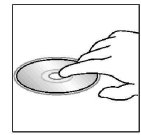
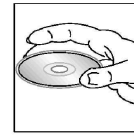

Cleaning

Cleaning the cabinet

Wipe with a soft cloth. If the cabinet is very dampen (not dropping wet) the cloth with a weak solution of soapy water, and then wipe clean.

Cleaning discs

Fingerprints should be carefully wiped from the surface of disc with a soft cloth. Unlike conventional records, compact discs have no grooves to collect dust and macroscopic dirt, so gently wiping them with a soft cloth should remove most panicles. Wipe in a straight motion from the center to the edge.

Never use thinner benzine, record cleaner or anti static spray on a compact disc. Such chemicals can damage its plastic surface.

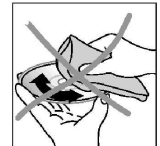

Troubleshooting guide

Symptom	Cause	Solution
General No power	The car ignition is not on. The fuse is blown.	If the power supply is properly connected to the car accessory switch the ignition key to "ACC". Replace the fuse.
Disc Disc cannot be loaded.	Presence of disc inside the player.	Remove the disc in the player then put a new upward.
Disc cannot be read.	Inserting the disc in upside down. Compact disc is extremely dirty or defective. Temperature inside the car is too high.	Insert the compact disc with the label facing upward. Clean the disc or try to play a new one. Cool off until the ambient temperature returns to normal.
No sound	Volume is in minimum. Wiring is not properly connected.	Adjust volume to a desired level. Check wiring connection.
The operation keys do not work.	The built-in microcomputer is not operating properly due to noise. Front panel is not properly fix into its place.	Press the RESET button. Reinstall the front panel.
Sound skips.	The installation angle is more than 30 degrees. The disc is extremely dirty or defective.	Adjust the installation angle to less than 30 degrees. Clean the compact disc/try to play a new one.
The radio does not work, the radio station automatic selection does not work.	The antenna cable is not connected the signals are too weak.	Insert the antenna cable firmly select a station manually.

Specification

General. Power supply:	12 V DC (11 V – 16 V)
Current consumption:	15 A
Maximum power output:	50 W x 4 channels
Dimensions (W x H x D)	178 x 50 x 165 mm
Working temperature range:	-10°C - +60°C
FM Stereo Radio. Frequency range:	65.0 – 74.0/87.5 - 108.0 MHz
Usable sensitivity:	8 dBμ
MW Section. Frequency range:	522 kHz-1620 kHz
DVD Deck Specification Format	DVD/SVCD/VCD/CD/MP3/CD-R/CD-RW/DVD±R
Video System/ Audio System	Standard NTSC/PAL/AUTO / 24 bit/96 KHz
Loading System	Auto Loading
Mounting Angle	0 to +/-30
Video Specification	
Video System	16:9 and 4:3
Video Output level	1.0 Vp-p 75 ohms
Audio Specification	
Maximum Output	2 Vrms (+/- 3 dB)
Frequency Response	20 to 20 KHz
S/N Ratio(A-vtd)/ Separation	80 dB/ 60 dB
Line out. Output:	CD max 2000 mV

Specifications are subject to change without notice. Mass and dimension are approximate.

Уважаемый покупатель!

Благодарим Вас за покупку нашего изделия. Для обеспечения безопасности рекомендуется тщательно изучить настоящее руководство перед подключением, эксплуатацией и/или регулировкой изделия, и сохраняйте руководство для использования в будущем.

Содержание

Содержание	42
Меры предосторожности	43
Установка/ подключение	44
Органы управления	47
Пульт управления	51
Используемая терминология	53
Преимущества проигрывателя	54
Поддерживаемые форматы дисков	55
Основные операции	57
Цифровой тюнер	60
Воспроизведение дисков	64
Воспроизведение USB/SD/MMC MP3 файлов	72
Операции с меню плеера	73
Система против кражи	79
Обращение с дисками	80
Чистка и уход	81
Руководство по устранению неисправностей	82
Технические характеристики	83

Меры предосторожности

Использование данного устройства при температуре ниже -10°C может привести к поломке. **ПЕРЕД ИСПОЛЬЗОВАНИЕМ ПРЕДВАРИТЕЛЬНО ПРОГРЕЙТЕ САЛОН АВТОМОБИЛЯ ДО РЕКОМЕНДОВАННОЙ ТЕМПЕРАТУРЫ!**

Тщательно изучите настоящую инструкцию, чтобы ознакомиться с высококачественной аудиосистемой.

При установке и подключении изделия отключите отрицательную клемму аккумулятора автомобиля.

При замене предохранителя, убедитесь, что вы устанавливаете предохранитель с тем же номиналом.

Используя предохранитель с повышенным значением тока, можно причинить значительные повреждения изделию.

Не пытайтесь разбирать изделие. Лазерные лучи, исходящие из блока оптической головки считывания информации с компакт-диска, опасны для глаз.

Убедитесь, что шпильки или другие посторонние предметы не попали внутрь изделия. Они могут вызвать сбой в работе или стать причиной опасности, такой, как поражение электрическим током или лазерным лучом.

Если вы ставите автомобиль на стоянку на длительное время в жаркое или холодное время года, подождите, пока температура в автомобиле не станет нормальной, перед тем как включать изделие.

НЕ открывайте крышки и не проводите ремонт самостоятельно. Обратитесь к дилеру или квалифицированному персоналу

Убедитесь, вы отключаете источник питания и антенну, если вы не будете пользоваться системой в течение длительного времени или во время грозы.

Убедитесь, что вы отключаете источник питания, если обнаружена неправильная работа системы, система издает необычные звуки, запах, выделяет дым или внутрь ее попала жидкость. Проведите квалифицированный технический осмотр системы.

Прибор разработан так, чтобы отрицательный вывод аккумулятора был подключен к корпусу транспортного средства. Пожалуйста, убедитесь в этом перед установкой.

Не позволяйте проводам динамиков касаться друг друга при включении прибора. В противном случае, может быть перегружен или выйти из строя усилитель питания.

Не устанавливайте съемную панель перед подключением кабеля.

Установка/ подключение

Данное изделие может быть установлено в приборную панель, имеющую показанное ниже отверстие. Приборная панель должна иметь толщину 4,75 – 5,56 мм, чтобы быть способной поддерживать изделие.

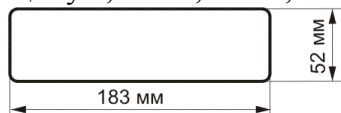

1. Вставьте установочную втулку в приборную панель и отогните установочные петли наружу при помощи отвертки.

Убедитесь, что запорный рычаг (※) установлен на одном уровне с установочной втулкой (не выступает наружу).

2. Закрепите заднюю сторону изделия.

После закрепления установочных болтов и разъема питания зафиксируйте заднюю часть изделия в отсеке магнитолы в автомобиле при помощи резиновой прокладки.

3. Вставьте декоративную панель.

Когда вы готовы вставить переднюю панель, пожалуйста, проверьте ее направление. Если она перевернута, ее невозможно закрепить.

Внимание: удалите эти два болта перед установкой. Иначе CD/MP3 плеер не будет работать.



Схема электрических соединений



Не меняйте соединение красного и желтого проводов!!!

Для некоторых моделей необходимо будет изменить соединение проводов питания, как показано на картинке (измененное соединение), во избежание сброса всех настроек устройства после выключения зажигания. Перед установкой свяжитесь с Вашим региональным дилером.

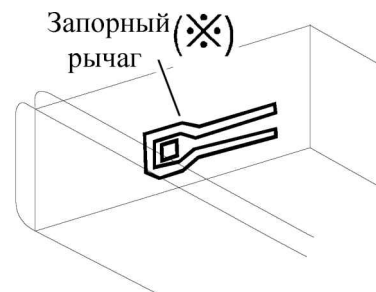
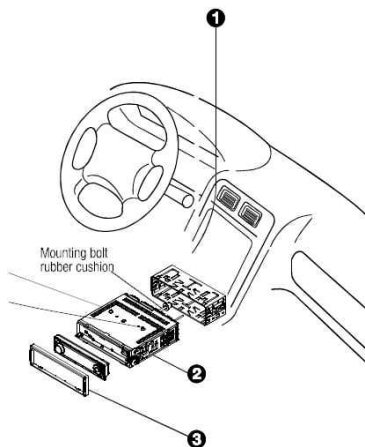
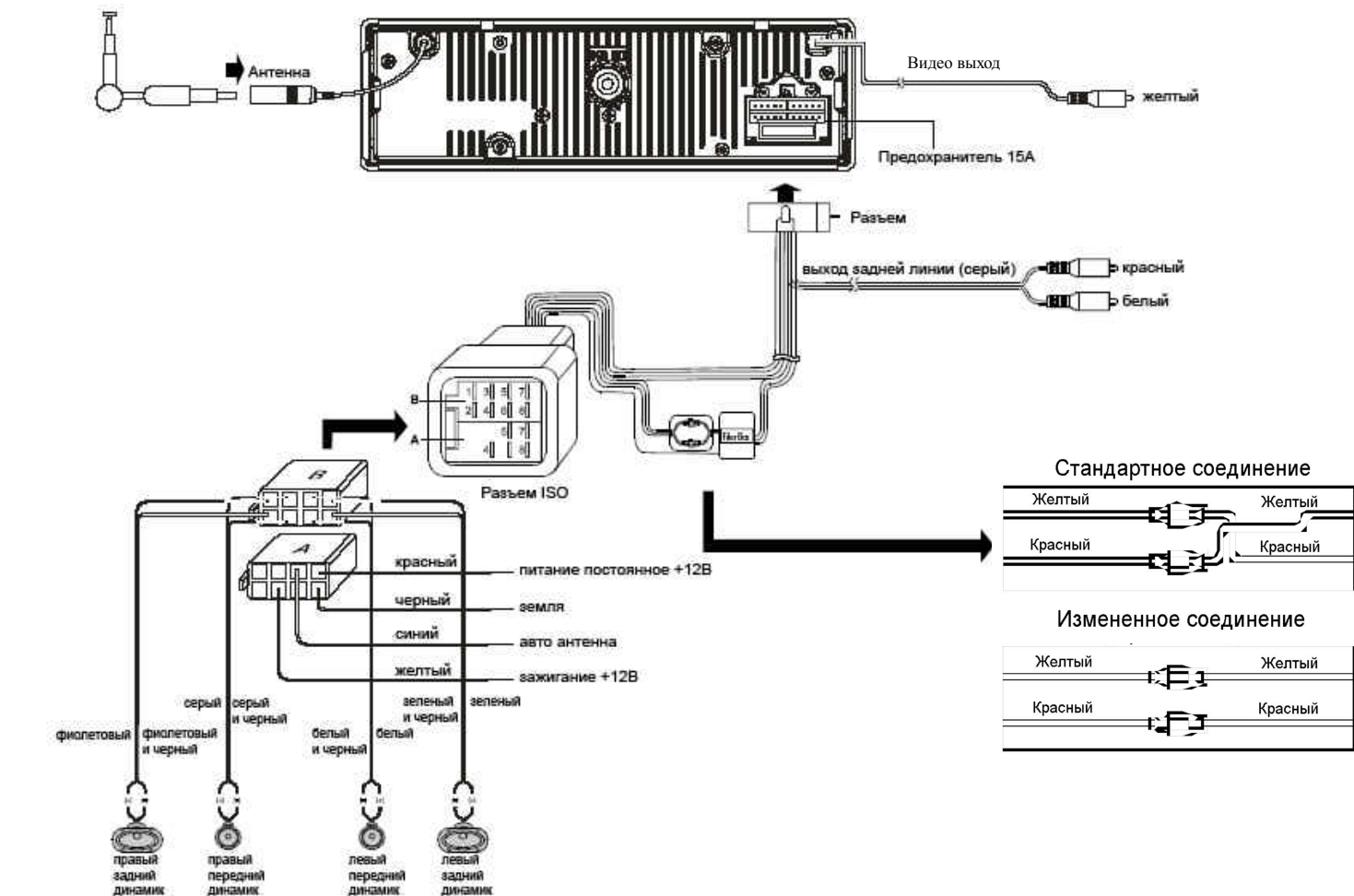
Использование разъема ISO

1. Если в Вашем автомобиле есть разъем ISO, произведите подключение, как показано на рисунке.

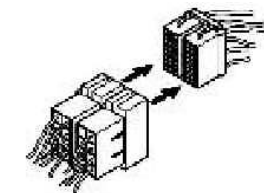

2. Для подключений без разъемов ISO внимательно проверьте все провода перед подключением, неправильное подключение может привести к повреждениям изделия. Обрежьте разъем, подключите цветные головки разъема к шнуру питания батареи в соответствии с приведенной таблицей.

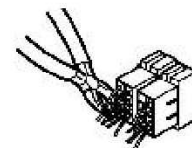

Номер	Функция	
	Разъем А	Разъем В
1		Задний правый(+)--Фиолетовый
2		Задний правый(--Фиолетовый/Черный
3		Передний правый(+)--Серый
4	Питание 12В (+)/желтый	Передний правый(--Серый/Черный
5	Авто антенна /синий	Передний левый(+)--Белый
6		Передний левый((-)--Белый/Черный
7	АСС+/красный	Задний левый(+)--Зеленый
8	Земля/черный	Задний левый(--Зеленый/Черный

Органы управления

Передняя панель

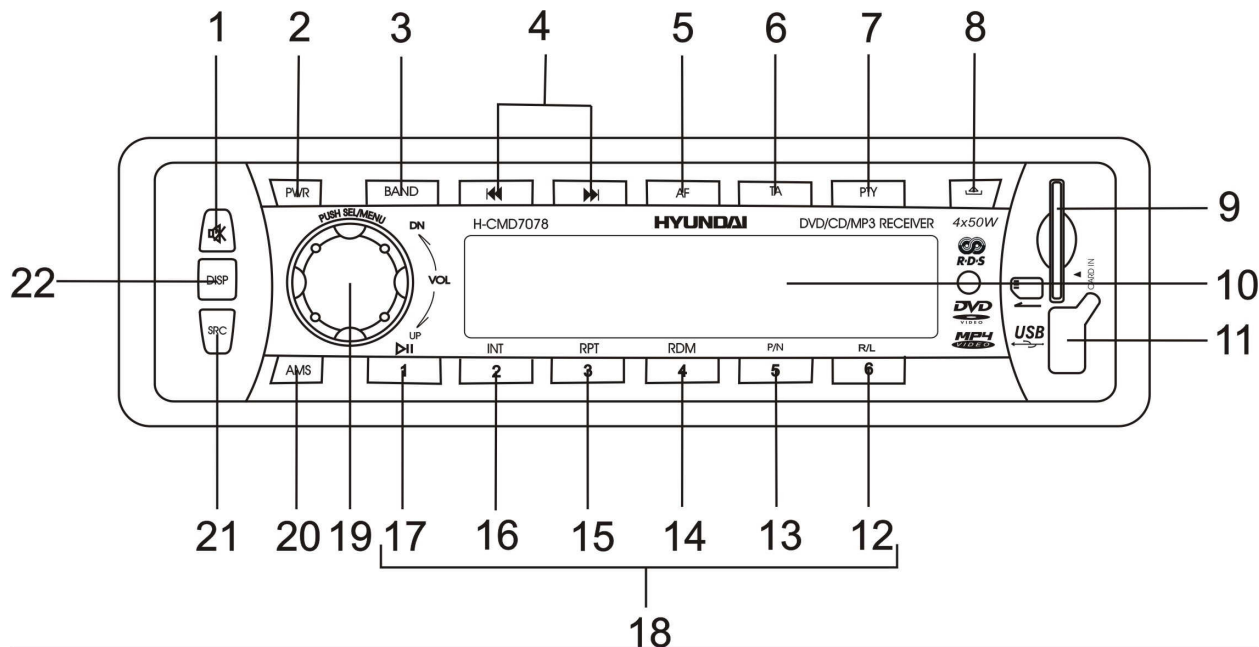

1. Кнопка MUTE

Нажмите на кнопку MUTE, чтобы выключить звук, нажмите еще раз, чтобы включить звук.

2. Кнопка PWR

Нажмите на кнопку PWR, чтобы включить питание устройства. Нажимайте на кнопку еще раз, чтобы выключить его.

3. Кнопка BAND

Во время прослушивания радио нажмите кнопку BAND для установки диапазона радиоприемника (FM1, FM2, FM3, FM (OIRT), AM1, AM2).



4. Кнопки СЛЕДУЮЩИЙ ►►/ ПРЕДЫДУЩИЙ ◄◄

Нажимайте на кнопки для поиска радиостанций/ перехода к началу следующего/ предыдущего трека.

5. Кнопка AF
Нажмите на кнопку, чтобы включить режим поиска альтернативной частоты. Нажмите и удерживайте кнопку в течение 2 секунд, чтобы включить режим REG ON, снова нажмите и удерживайте кнопку, чтобы включить режим REG OFF.
6. Кнопка TA
Нажмите на кнопку, чтобы включить функцию TA (дорожных объявлений). Нажмите и удерживайте кнопку в течение 2 секунд, чтобы включить режим ST, снова нажмите и удерживайте кнопку, чтобы включить режим MONO.
7. КнопкаPTY
Нажмите на кнопку, чтобы начать поиск транслируемых передач. Нажмите и удерживайте кнопку в течение 2 секунд, чтобы включить режим LOCAL, снова нажмите и удерживайте кнопку, чтобы включить режим DX.
8. Кнопка 
Нажмите на кнопку, чтобы открыть панель и установить диск. Вытащите диск при помощи кнопки EJECT на внутренней панели.
9. Разъем для SD/MMC карт
10. Жидкокристаллический дисплей.
11. Разъем для USB носителя
12. Кнопка R/L
Нажмите на кнопку, чтобы выбрать аудио канал для DVD и VCD (L/R/ST).
13. Кнопка P/N
Нажмите на кнопку, чтобы выбрать видео систему (PAL/ NTSC/ AUTO).
14. Кнопка RDM
Нажмите на эту кнопку, чтобы начать случайное воспроизведение треков.

15. Кнопка RPT
Для DVD: используйте эти кнопки для повторного воспроизведения заголовков и глав.
Для CD/ VCD: используйте эту кнопку для повторного воспроизведения текущего трека.
16. Кнопка INT
Нажмите на эту кнопку, чтобы включить функцию Intro. Только первые 15 секунд каждого трека будут воспроизводиться.
17. Кнопка PLAY/ PAUSE
Нажмите на эту кнопку, чтобы начать воспроизведение или поставить его на паузу (нажмите еще раз, чтобы продолжить воспроизведение).
18. Кнопки предварительной установки радио станций [1-6]
19. Регулятор громкости VOL (вращайте регулятор для регулировки уровня громкости)/
Кнопка MENU/ SEL во время воспроизведения DVD, VCD диска нажмите на кнопку, чтобы открыть меню диска. Нажимайте на кнопку, чтобы выбрать режим: VOL, BAS, TRE, BAL, FAD, вращайте регулятор, чтобы настроить каждый режим).
20. Кнопка AMS
Нажмите на кнопку, чтобы активировать функцию AMS.
21. Кнопка SRC
Нажмите на кнопку, чтобы выбрать источник сигналов: Radio, Disc play, USB, Card.
22. Кнопка DISP
Нажмите на кнопку, чтобы отобразить на экране текущее время.

Обратная сторона передней панели

Нажмите на кнопку  чтобы откинуть панель и нажмите  чтобы вынуть диск.

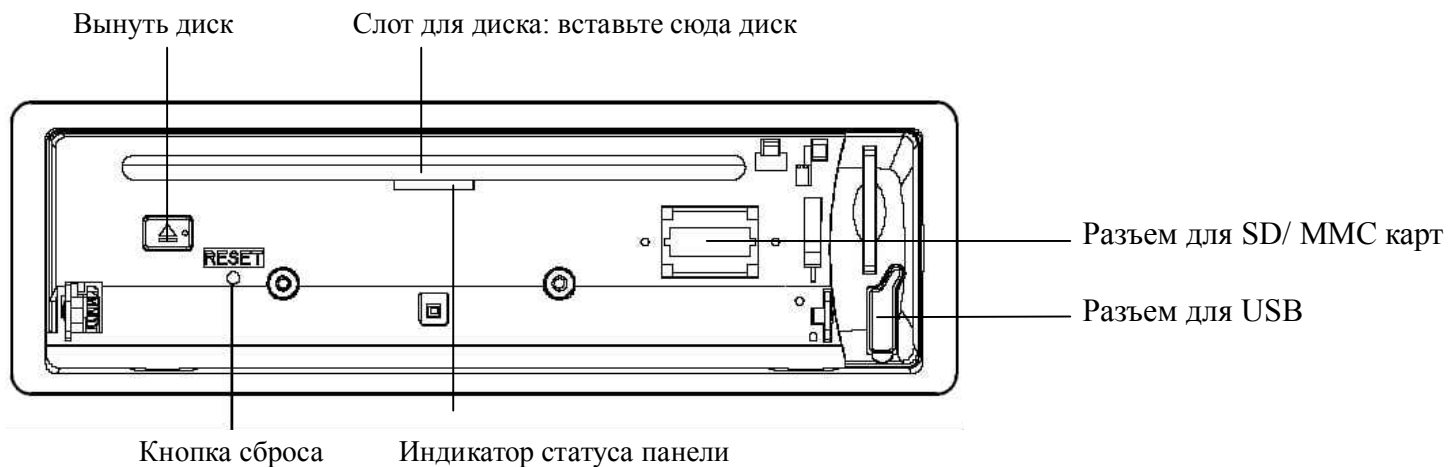

Внимание: При нажатии на кнопку RESET внутри отверстия сохраненные станции и время будут удалены. При открытии панели индикатор статуса панели загорится. При снятии панели – замигает.

Пульт управления

1. Кнопка ZOOM
2. Кнопка TITLE
3. Кнопка вкл/выкл питания
4. Кнопка DVD SETUP
5. Кнопки JOG UP/DOWN, JOG RIGHT/LEFT
6. Кнопка ввода (ENTER)
7. Кнопка PROGRAM
8. Цифровые кнопки
9. Кнопка SELECT (для установки базовых опций звука)
10. Кнопки VOLUME (регулирование звука)
11. Кнопка MUTE
12. Кнопка RADIO TUNE/SEARCH (поиск радио, быстрый переход назад и вперед **◀◀**, **▶▶**)
13. Кнопка выбора языка субтитров
14. Кнопка SRC
15. Кнопка REPEAT
16. Кнопка повтора фрагмента **A→B**
17. Кнопка STOP
18. Кнопка PLAY/PAUSE
19. Кнопка GOTO
20. Кнопка MENU PBC
21. Кнопка дополнительной информации OSD
22. Кнопка AUDIO
23. Кнопка DISPLAY

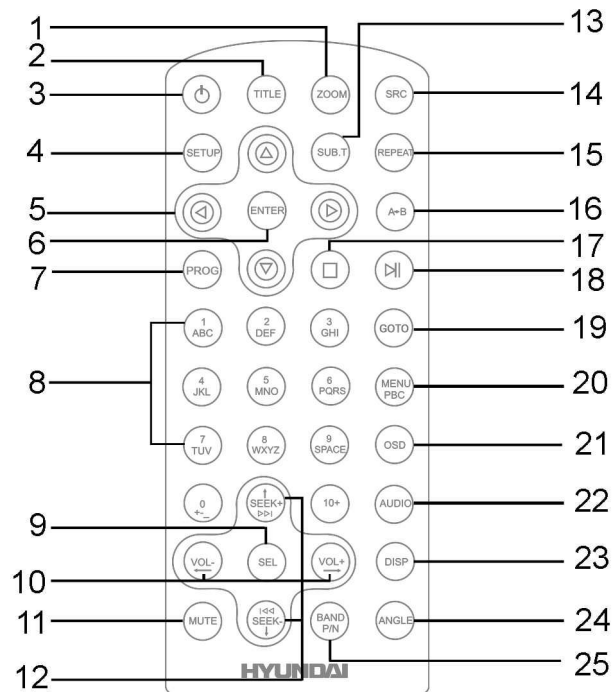

24. Кнопка ANGLE

25. Кнопка BAND (переключение режимов)

Замена батарей в пульте управления:

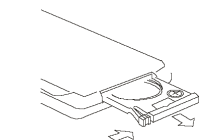

1. Откройте отсек для батарей в направлении, указанном стрелкой.

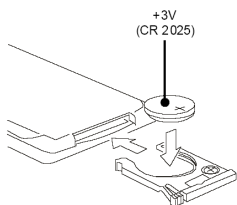

2. Замените старую батарею на новую, соблюдая полярность.

Примечание:

Неправильное использование батарей может стать причиной перегрева или взрыва, что в свою очередь ведет к пожару.

Утечка батарей может сделать причиной повреждения пульта управления (Срок работы батарей – 6 месяцев при эксплуатации в обычных условиях при комнатной температуре).

Не закорачивайте батареи.

Не бросайте батареи в огонь.

Не позволяйте детям играть с батареями.

Используемая терминология

РВС (управление воспроизведением)

Управление воспроизведением – это меню, записанное на видео компакт-дисках. Использование экранов меню, предоставляемых видео компакт-дисками с РВС, позволяет Вам пользоваться простыми интерактивными программами с функциями поиска. Вы также можете просматривать неподвижные изображения с высоким разрешением.

Заголовок

Заголовок – это важная и необходимая часть записи на DVD-дисках. Объем диска очень велик, что позволяет записывать несколько фильмов на одном диске. Например, если один диск содержит три разных фильма, они подразделяются как Заголовок 1, Заголовок 2 и Заголовок 3. Это позволяет Вам пользоваться удобными функциями поиска.

Глава

Любой заголовок может состоять из отдельных блоков, каждый из которых можно просматривать отдельно. Такой блок называется главой. В каждой главе должно содержаться не меньше одного трека.

Трек

Трек – это основная часть видеодиска. Фактически каждая песня, записанная на диске с караоке песнями, является треком.

Преимущества проигрывателя

Совместимость с дисками

Воспроизведение форматов DVD, CD, CD-R (с файлами MP3, JPEG), CD-RW, представленных на современном рынке.

Возможность обновления программного обеспечения

Имеет функцию обновления программного обеспечения для считывания дисков новых форматов, появляющихся на рынке.

Аудио и видеовыходы

Проигрыватель имеет декодер аудиосигнала, представляющий из себя 2-канальный аналоговый аудио выход, цифровой аудио выход и цифроаналоговый преобразователь видеосигнала, который включают в себя функцию “комплексное видео”.

Поддержка Picture CD, Photo CD

Полностью совместим с Picture CD и Photo CD и не требует установки дополнительного программного обеспечения. Автоматически запускает меню медиа-плеера для просмотра изображения.

Хранитель экрана (Screen Saver)

Имеет функцию хранителя экрана (Screen Saver). Если в течение 5 минут не выполняются никакие операции с диском, проигрыватель перейдет в состояние Screen Saver. Данная функция позволяет продлить срок службы.

Поддерживаемые форматы дисков

DVD Video

DVD-диск содержит видео и аудио данные. На DVD диск (12 см) можно записать в 7 раз больше информации, чем на обычный CD-R диск. Максимальное время воспроизведения – до 2 часов (у двустороннего диска до 4 часов). Различают 4 типа DVD-дисков: однослойный односторонний, двухслойный односторонний, однослойный двухсторонний, двухслойный двухсторонний.

SVCD

На диске SVCD используется тип сжатия MPEG2. Качество видео на этом диске лучше, чем на VCD. На нем может быть записано два аудио трека в режиме стереозвучания. SVCD также поддерживает функцию широкого экрана.

VCD2.0

В отличие от VCD1.1 VCD2.0 имеет список воспроизведения. Караоке диски, записанные в формате VCD2.0, имеют меню контроля воспроизведения (PCB).

VCD1.1

Диск Picture CD имеет такой же размер, как и аудио CD, но может содержать аудио и видео данные. Максимальное время воспроизведения стандартного диска VCD1.1 (12 см) – 74 минуты.

CD-DA

Проигрыватель воспроизводит диски CD-DA. Диск CD-DA содержит аудио данные. Максимальное время воспроизведения CD-DA диска (12 см) – 74 минуты.

MP3/JPEG

Проигрыватель воспроизводит диски CD-R/CD-RW/CD-ROM с файлами формата MP3/JPG, фотографии в формате JPG с треками MP3 в качестве фоновой музыки, обеспечивая видео и аудио данные высокого качества.

Picture-CD

Проигрыватель воспроизводит диски Picture-CD и не требует установки дополнительного ПО. Picture-CD – это формат диска, который сохраняет фото в электронном формате, разработанном компанией Kodak.

Photo-CD

Проигрыватель воспроизводит диски Photo-CD и не требует установки дополнительного ПО. Photo-CD – это формат диска, который сохраняет фото в электронном формате, разработанном компанией Konica.

CD-R/CD-RW

Проигрыватель воспроизводит диски CD-R/CD-RW стандарта ISO9660, включающие форматы MP3, JPG, JPEG, Ac3, PCM, MPG, MPE, WMA, MP4.

DVD+/-R

Проигрыватель воспроизводит диски DVD+/-R стандарта UDF, включающие форматы MP3, JPG, JPEG, Ac3, PCM, MPG, MPE, WMA, MP4.

Основные операции

Включение/ выключение питания

Нажмите на кнопку PWR, чтобы включить устройство.

Нажмите PWR, чтобы выключить устройство.

Когда вы выключаете систему или зажигание автомобиля, установки, предустановки тюнера и громкость звука будут сохранены в памяти устройства.

Выбор источника сигнала

Нажмите на кнопку SRC один или несколько раз, чтобы выбрать нужную вам функцию: DISC, Tuner (Radio), USB, Card.

Внимание: USB и Card будут доступны для выбора только тогда, когда к устройству подключены USB носитель или SD/MMC карта.

Если вы выбираете режим Radio, нажмите BAND один или несколько раз, чтобы выбрать FM1, FM2, FM3, FM (OIRT), AM1, AM2.

Кнопка RESET (сброс)

Нажмите на панели на кнопку . Панель откроется. Нажмите с помощью острого предмета на кнопку сброса RESET, расположенную за передней внутренней панели.

Эта мера необходима в следующих ситуациях: исходная установка устройства после подключения, никакие кнопки не действуют, символы ошибок появляются на дисплее.

Функции регулятора Vol

Нажимайте кнопку VOL, чтобы выбрать VOL/BAS/TRE/BAL/FAD, вращайте ее для настройки.

- Регулятор VOLUME

На дисплее отображается громкость звука VOL и цифры от 0 до 63.

- Регулятор BASS (доступна, когда функция DSP выключена)
На дисплее отображается уровень низких звуковых частот.
- Регулятор TREBLE (доступна, когда функция DSP выключена)
На дисплее отображается уровень высоких звуковых частот.
- Регулятор BALANCE
На дисплее отображается уровень баланса левых и правых колонок.
- Регулятор FADER
На дисплее отображается баланс фронтальных и тыловых колонок.

Нажимайте на кнопку более 2 секунд, чтобы в меню выбрать режим:

TA VOL: вращайте регулятор, чтобы настроить громкость сигнала TA (сигнал о нахождении программы дорожных сообщений).

EQ: Вы можете настроить качество звука в зависимости от направления музыки, которую Вы слушаете: ROCK, POP, CLASSIC, FLAT, EQ OFF (Выкл.)

LOUD: этот режим позволяет изменять уровень басов.

БЕЕР: включает или выключает звуковые сигналы, когда заданная функция выполнена.

12/24 hours: вращайте регулятор, чтобы выбрать режим 12 часов или 24 часа.

TA seek: если радиоприемник настраивается на радиостанцию, которая не передает информацию TP (Traffic Program – программы с информацией о дорожном движении) в течение нескольких секунд, радиоприемник начинает поиск следующей станции, которая не имеет тот же PI (код идентификации программы), что и предыдущая радиостанция, но передает информацию TP.

TA ALARM: когда станция найдена, функция автоматической перенастройки радиоприемника не работает. Вместо этого на дисплее появится сообщение о том, что новая станция найдена.

TA SEEK: когда станция найдена, радиоприемник автоматически перенастраивается на эту станцию.

RETUNE: Retune-S или Retune-L – это выбор временного интервала повторного поиска в режиме TA Seek.

- Retune L: длинный, интервал поиска в режиме TA SEEK 180 секунд.

- Retune S: короткий, интервал поиска в режиме TA SEEK 45 секунд.

Внимание: Режим Retune для режима TA активен только для TA SEEK.

VOL LAST/ ADJUST: нажмите на регулятор, чтобы выбрать VOL LAST, при этом уровень громкости будет тем же, что при последнем выключении устройства.

Вращайте регулятор, чтобы выбрать VOL ADJ, настройте желаемый уровень громкости звука при включении.

COLOUR 1/2: выберите подсветку кнопок: КРАСНАЯ или ЗЕЛЕНАЯ

Выключение звука

Нажмите на кнопку MUTE, чтобы выключить звук. Нажмите на кнопку еще раз или нажимайте на кнопки VOLUME, чтобы включить звук.

Установка времени

Отображение времени: Нажмите на кнопку DISP, чтобы на дисплее появилось текущее время, через 5 секунд оно исчезнет.

Установка времени: Нажмите и удерживайте кнопку DISP, пока точки на экране не перестанут мигать. Затем нажимайте на кнопки VOLUME на пульте ДУ или вращайте регулятор громкости на панели, чтобы выставить часы.

Нажмите на регулятор VOL на панели, нажимайте на кнопки VOLUME на пульте ДУ или вращайте регулятор громкости на панели, чтобы выставить минуты.

Снова нажмите на кнопку DISP, чтобы сохранить настройки.

Внимание: При нахождении станции, если текущее время не совпадает со временем, которое передает система радио данных (RDS), магнитола изменит настроенное Вами время на полученное через RDS.

Цифровой тюнер

Внимание: Сервис RDS (Система радио данных) доступен не во всех регионах. Имейте в виду, что если услуга RDS не доступна в Вашем регионе, то данная функция не будет работать.

Выбор диапазона

Нажмите на кнопку PWR, чтобы включить устройство. Нажимайте на кнопку SRC, чтобы выбрать режим Radio.

Нажимайте на кнопку BAND, чтобы выбрать диапазон: FM 1, FM 2, FM 3, FM (OIRT), AM1, AM2 (для двух диапазонов).

Ручной/ автоматический поиск радиостанций

Ручной поиск: нажимайте на кнопки **◀◀**, **▶▶**, чтобы вручную уменьшать или увеличивать частоту, при этом поиск будет происходить по наиболее сильным сигналам.

Автоматический поиск: нажмите и удерживайте кнопку **◀◀** или **▶▶** на пульте ДУ или панели, автоматический поиск начнется. Первая найденная станция с сильным сигналом начнет воспроизводиться магнитолой. Нажмите и удерживайте еще раз, чтобы найти следующую станцию.

Программирование радио станций

Вы можете хранить и воспроизводить 6 радио станций в каждом поддиапазоне.

Чтобы сохранить станцию:

- Выберите диапазон (если нужно).
- При помощи кнопок **◀◀**, **▶▶** выберите станцию.
- Нажмите и удерживайте в течение двух секунд кнопку с номером 1~6, под которым Вы бы хотели сохранить эту станцию.

Чтобы вызвать станцию:

- Выберите диапазон (если нужно).
- Нажмите на кнопку с номером нужной сохраненной станции 1~6.

ИЛИ:

Во время прослушивания радио нажмите на кнопку **◀◀**, **▶▶**, чтобы переходить от одной сохраненной станции к другой вперед или назад.

Функция AMS (автоматическое сохранение в памяти)

Прослушивание предустановок: Нажмите на кнопку AMS, чтобы прослушать все сохраненные в текущем диапазоне станции в течение 5 секунд. Чтобы остановить прослушивание, снова нажмите на кнопку AMS или на кнопку с номером текущей станции.

Автоматическое сохранение: Нажмите и удерживайте AMS более 2 секунд, 6 самых сильных доступных станций будут автоматически сохранены в памяти кнопок 1~6. Чтобы остановить автоматическое сохранение, снова нажмите на кнопку AMS. Может быть сохранено 6 радио станций в каждом поддиапазоне. Чтобы остановить автоматическое сохранение, нажмите на кнопку AMS.

Функция AF (Альтернативные частоты)

Нажмите на кнопку AF, чтобы режим AF стал активным.

В активном режиме AF радио постоянно проверяет силу сигнала альтернативных частот, на которых может транслироваться RDS. При включенной функции AF, если сигнал слабый, приемник начнет поиск другой частоты с этой же программой.

Вместо частоты на дисплее будет отображаться название программы.

Внимание: индикатор AF будет мигать на дисплее до тех пор, пока станция не будет найдена. Если станции, передающие информационные программы, недоступны в Вашем регионе, установите режим AF OFF (Выкл.)

Нажимайте и удерживайте в течение 2 секунд кнопку AF, чтобы выбрать режим REGION ON или REGION OFF.

REG ON (Включенный региональный режим):

Переключение AF или поиск информационных программ поменяются для станций с тем же кодом идентификации, что и текущая.

REG OFF (Выключенный региональный режим):

Региональный код формата информационной программы при переключении AF или поиске информационных программ игнорируется.

ФункцияPTY (Тип программы)

При нажатии на кнопкуPTY на пульте ДУ начнется поиск сигнала текущего типа программы.

Если программа не будет найдена, устройство вернется в текущий режим, на дисплее появится NOPTY.

Нажмите на кнопкуPTY один раз, затем при помощи 6 кнопок предварительной установки выберите другой код музыкальной группы.

Нажмите на кнопкуPTY второй раз, затем при помощи 6 кнопок предварительной установки выберите другой код голосовой группы.

Для выбора кодов музыкальных групп используйте таблицу:

Номер кнопки	Музыкальная группа	Голосовая группа
1	POP, ROCK	NEWS, AFFAIRS, INFO
2	EASY, LIGHT	SPORT, EDUCATE, DRAMA
3	CLASSICS,	CULTURE, SCIENCE, VARIED
4	JAZZ, COUNTRY	WEATHER, FINANCE, CHILDREN
5	NATION, OLDIES	SOCIAL, RELIGION, PHONE IN
6	FOLK	TRAVEL, LEISURE, DOCUMENT

Функция TA (поиск программ о дорожном движении)

При нажатии на кнопку TA, режим TA включается или выключается.

При включенном режиме на дисплее начнет мигать «TA». Начнется автоматический поиск программ дорожного движения. Когда программа будет найдена, на дисплее загорится «TA».

Если установлен режим TA SEEK, то поиск будет продолжаться, пока передача не будет найдена, приемник автоматически переключится на эту передачу.

Если установлен режим TA ALARM, при нахождении передачи приемник не будет на нее переключаться, а оповестит о нахождении передачи сигналом.

Внимание: Эта функция доступна также во время воспроизведения.

При включении TA режима приемник будет транслировать передачу на специально установленном уровне громкости, после завершения передачи приемник вернется к текущей частоте и уровню громкости.

Функция EON (расширенный диапазон)

При получении данных EON на дисплее загорится индикатор EON, при этом возможности функций TA и AF существенно расширятся.

TA: Приемник может принимать передачи о дорожном движении не только местных станций, но и станций других диапазонов.

AF: за счет расширенного диапазона частотный диапазон принимаемых систем радио данных увеличивается.

EON дает возможность приемнику принимать большее количество информационных передач, а также обновлять альтернативные частоты, которые уже хранятся в памяти. Если приемник настроится на передачу, транслируемую региональной станцией, в дальнейшем Вы сможете принимать эту же передачу на альтернативных частотах или с другой станции, которая предоставляет эту передачу. Система EON также позволяет осуществлять быстрый доступ к локальным станциям.

Воспроизведение дисков

Диски для воспроизведения

Это устройство может воспроизводить все цифровые аудиодиски CD, Picture-CD, Photo-CD, CD-R/RW, MP3, WMA, VCD, SVCD, DVD, DVD±R, MP4.

Поддерживаются следующие типы файлов:

Аудио файлы: MP3 (*.mp3)

WMA (*.wma)

Видео файлы: MP4 (*.avi, DIVX3.11/4.0/5.0/6.0 and XVID)

MPEG 2 (*.vob)

MPEG 1 (*.dat)

Файлы с изображениями: JPEG (*.jpg)

ISO 9660 или ISO 9660 + формат Joliet - максимум 30 знаков.

Максимальное число треков – 448.

Максимальное число вложений - 8 уровней.

Максимальное число альбомов – 99.

Максимальная длина каждого трека - 99 минут 59 секунд.



Поддерживаемая частота дискретизации для MP3 диска: от 8 кГц к 48 кГц (предпочтительно 44,1 кГц).

Поддерживаемые скорости цифрового потока R3 диска: 32 - 320 Кб/сек (предпочтительно 128 Кб/сек).

НЕ ПОДДЕРЖИВАЮТСЯ следующие форматы: *.ACC, *.DLF, *.M3U, *.PLS, MP3 PRO, файлы с DRM.

Диски с открытой сессией НЕ ПОДДЕРЖИВАЮТСЯ.

Загрузка диска

1. Нажмите на кнопку , чтобы открыть панель. Вставьте диск в слот напечатанной стороной вверх.
2. Нажмите на кнопку , чтобы открыть панель. Нажмите на кнопку , выньте диск из слота.

Воспроизведение диска

1. Когда диск в устройстве, на дисплее отображается LOAD, затем READ.
Для MP3 диска или диска с различными форматами файлов время чтения может превысить 1 минуту.
Если диск не вставлен или в работе CD обнаружена ошибка, на дисплее отображается ERROR.
Для VCD и CD, на дисплее появится иконка VCD или CD.
Во время воспроизведения файлов MP3/WMA/MP4, иконка MP3 будет появляться на экране.
Для DVD диска на дисплее появится иконка DVD и заголовок.
2. Нажмите на кнопку ENTER или PLAY/ PAUSE, чтобы начать воспроизведение. Воспроизведение диска начинается автоматически с первого трека.
Для MP3 диска на экране ТВ появятся список альбомов и список треков. Текущий выбранный трек подсвечивается.
Чтобы обеспечить высокое качество воспроизведения, дождитесь, пока плеер закончит читать диск, а затем начинайте воспроизведение.
На дисплее появится номер текущего трека и время его воспроизведения.

Примечание: если на диске есть папки с файлами MP3, JPEG, то Вам необходимо воспользоваться ТВ монитором для перемещения по папкам и их просмотра.

Пауза

Нажмите кнопку PLAY/ PAUSE во время воспроизведения, режим паузы активируется. Нажмите кнопку PLAY/ PAUSE еще раз, чтобы продолжить воспроизведение.

Остановка

Для DVD/ VCD дисков:

1. Во время воспроизведения нажмите на кнопку STOP, чтобы остановить воспроизведение. При этом плеер «запомнит» место остановки.
2. Нажмите на кнопку PLAY/ PAUSE, чтобы продолжить воспроизведение с этого места.
3. Нажмите на кнопку STOP еще раз, чтобы остановить диск.

Для CD/ MP3 дисков:

Во время воспроизведения нажмите на кнопку STOP, чтобы остановить воспроизведение.

Переход к предыдущему или следующему треку

1. Нажмите во время воспроизведения на кнопку ◀◀ или ▶▶, воспроизведение начнется с начала текущего трека или с начала следующего трека. Для выбора определенного трека воспользуйтесь кнопками с цифрами и кнопкой 10+.
2. Если воспроизведение остановлено, нажмите на кнопку PLAY/ PAUSE, чтобы начать воспроизведение.

Ускоренное воспроизведение вперед или назад

1. Во время воспроизведения нажмите и удерживайте больше 2 секунд кнопку ◀◀ или ▶▶, чтобы начать ускоренное воспроизведение назад или вперед. При каждом нажатии скорость будет меняться в порядке: X2, X4, X8, X20.
2. Во время ускоренного воспроизведения нажмите на кнопку PLAY/ PAUSE, чтобы продолжить воспроизведение в нормальном режиме.
3. Во время ускоренного воспроизведения звук пропадет.

Функция Intro

Только для VCD/ CD дисков.

Вы можете последовательно воспроизводить начало каждого трека в течение 15 секунд.

1. Во время воспроизведения один раз нажмите INT на панели. На дисплее появится INT ON/ OFF.
2. Нажмите INT снова, чтобы выбрать текущий трек.

Случайное воспроизведение треков

Только для CD/ MP3/ VCD дисков.

Вы можете воспроизводить все треки в случайном порядке.

1. Во время воспроизведения нажмите RDM. Начнется воспроизведение в случайном порядке. На дисплее появится иконка RDM.
2. Нажмите RDM снова, чтобы выбрать обычное воспроизведение.

Повтор воспроизведения

1. Во время воспроизведения один или несколько раз нажмите RPT на панели или REPEAT на пульте ДУ. На дисплее появится иконка RPT.

Для SVCD/ VCD/ CD: нажимайте на кнопку, чтобы выбрать: RPT ONE (повторить один), RPT ALL (повторить все), RPT OFF (выкл.)

Для DVD: нажимайте на кнопку, чтобы выбрать: RPT CHAP (повтор главы), RPT TITL (повтор заголовка), RPT OFF (выкл.)

Для дисков, содержащих различные файлы: нажимайте на кнопку, чтобы выбрать: RPT ONE (повторить один), RPT DIR (повтор директории), RPT ALL (повторить все), RPT OFF (выкл.).

Примечание: если вы не включаете функцию RPT, после окончания воспроизведения всего диска или заголовка воспроизведение остановится. Если никакие другие кнопки не будут нажаты, через 5 минут устройство перейдет в ждущий режим.

2. Воспроизведение фрагмента А-В.

Во время воспроизведения нажмите на кнопку А-В, на дисплее появится REPEAT А (начало фрагмента, который будет повторяться).

Нажмите на кнопку снова, на дисплее появится REPEAT А-В (Вы установили конечную точку фрагмента, который будет повторяться). Повторное воспроизведение начнется автоматически.

Снова нажмите на кнопку, чтобы вернуться к нормальному воспроизведению. На дисплее появится: А-В CANCELLED.

Настройка системы телевидения

Перед просмотром Video CD или DVD, удостоверьтесь, что устройство переключено на соответствующую систему вашего телевизора – PAL или NTSC (за исключением мультисистемных телевизоров).

Нажмите кнопку P/N на панели для переключения между системами: PAL, NTSC или AUTO.

PBC (Управление воспроизведением)

Только для VCD дисков.

Если вы вставляете VCD с функцией PBC, автоматически начинается воспроизведение с начала 1-ого трека.

1. Нажмите на кнопку PBC, чтобы во время воспроизведения активизировать интерактивное меню на экране.
2. Если меню состоит из списка заголовков, Вы можете непосредственно выбирать последовательность их воспроизведения при помощи кнопок **◀◀** или **▶▶** и кнопок с цифрами – для ввода номеров заголовков.
3. При вводе номера воспроизведение начнется автоматически, при выборе заголовка с помощью кнопок **◀◀** и **▶▶** нажмите на кнопку PLAY/ PAUSE, чтобы начать его воспроизведение.
4. Нажмите STOP на пульте ДУ, чтобы возвратиться к меню диска VCD.
5. Снова нажмите PBC, чтобы выйти из меню.

Функция GOTO

Вы можете перейти к определенному треку, главе или отрезку времени воспроизведения.

1. Во время воспроизведения нажмите на кнопку GOTO на пульте ДУ. На дисплее появится: Track/ Title/ Chapter/ Time. Один из пунктов выделен.
2. Используйте кнопки ◀/ ▶, чтобы выбрать нужный пункт.
3. Нажмите на кнопку ENTER, чтобы подтвердить.

Программирование воспроизведения

1. Нажмите на кнопку PROG, чтобы открыть окно программирования. При помощи кнопок курсора ▲, ▼, ◀, ▶ и кнопок с цифрами выделите позицию и введите номер трека, который должен быть воспроизведен на этом месте.

Для дисков DVD и дисков с файлами введите номера заголовков и глав.
Для VCD и CD дисков введите номера треков.

2. Нажмите на кнопку PLAY/ PAUSE или наведите выделение на «PLAY» и нажмите на кнопку ENTER, чтобы начать воспроизведение запрограммированного списка.
3. Если Вы хотите очистить список, выберите пункт «CLEAR» и нажмите на кнопку ENTER.
4. Снова нажмите на кнопку PROG, чтобы выйти из режима программирования.

Для DVD дисков и дисков с файлами

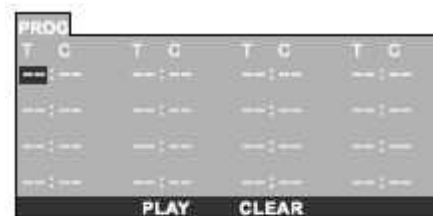

Для MP3, VCD, CD дисков



Выбор различных звуковых режимов

Для DVD дисков:

Множественно нажимайте на кнопку R/L на панели или AUDIO на пульте ДУ, чтобы выбрать язык аудио сопровождения (только для дисков, поддерживающих несколько языков аудио сопровождения).

Для VCD дисков:

Множественно нажимайте на кнопку R/L на панели или AUDIO на пульте ДУ, чтобы выбрать следующие режимы: L → R → STEREO (Левый канал/ Правый канал/ СТЕРЕО).

Изменение языка субтитров

Только для DVD дисков.

Во время воспроизведения язык субтитров находится в пусковой установке диска. Нажмите кнопку SUB.T для переключения среди поддерживаемых диском языков. Если диск поддерживает только одни субтитры, функция не будет работать. Если в течение 5 секунд не будут выполнены никакие операции, описание языка исчезнет.

Использование заголовков (TITLE)

Только для DVD дисков.

Нажмите на кнопку TITLE, на дисплее появится список заголовков или глав диска.

При помощи кнопок курсора ▲, ▼, ◀, ▶ или кнопок с цифрами выберите нужный пункт.

Нажмите на кнопку ENTER. Плеер начинает воспроизводить выбранный заголовок/ главу.

Изменение угла

Только для DVD дисков.

Если DVD-диск поддерживает воспроизведение с различных точек съемки, нажмите на кнопку ANGLE для воспроизведения изображений с различных точек съемки. Если диск не поддерживает много-угловое

воспроизведение, эта функция не будет работать. Если в течение 1 секунды не будут выполнены никакие операции, описание точек съемки исчезнет.

Изменение масштаба изображения

Нажмите на кнопку ZOOM. Изображение при каждом нажатии будет увеличиваться в порядке:

X2 → X3 → X4 → X1/2 → X1/3 → X1/4 → ВЫКЛ.



Операции с аудио/ видео файлами/ изображениями

Во время воспроизведения аудио/ видео файла или изображения, на экране появится категория, дерево папок, список треков в одной из них, название текущего трека. Текущий пункт будет подсвечен.

Выбор категории

При помощи кнопок ◀/ ▶ выберите AUDIO, PICTURE, VIDEO. Нажмите на ENTER, чтобы подтвердить выбор.

Выбор папки

При помощи кнопок ◀/ ▶ выберите список папок и при помощи кнопок ▲/ ▼ выберите нужную папку, нажмите на кнопку ENTER, чтобы подтвердить выбор.

Выбор файла

При помощи кнопок ◀/ ▶ выберите список файлов, затем при помощи кнопок ▲/ ▼ выберите нужный файл, нажмите на кнопку ENTER, чтобы начать воспроизведение, нажмите на кнопку STOP, чтобы вернуться к списку. Для файлов с изображениями нажмите на кнопку PLAY/ PAUSE, чтобы начать показ слайдов, нажмите на PROG, чтобы выбрать тип просмотра слайдов. Для музыкальных файлов нажмите на кнопку STOP, чтобы начать воспроизведение первых 15 секунд каждого трека, затем нажмите на PLAY/ PAUSE, чтобы вернуться к списку.



Воспроизведение USB/SD/MMC MP3 файлов

SD/MMC карта

Загрузка: Вставьте карту SD/MMC в слот, передней стороной вправо.

Начнется автоматическое воспроизведение и на экране отобразится MEM-CARD.

Извлечение: Нажмите кнопку SRC и переключитесь на режим отсутствия карты, затем нажмите на карту и выньте ее из слота.

USB носитель

Загрузка: Отогните резиновую заглушку, вставьте USB носитель в разъем. На экране отобразятся файлы, находящиеся на USB носителе, на экране появится надпись USB-DRIV.

Извлечение: Нажмите кнопку SRC и переключитесь на другой режим, выньте носитель и закройте заглушку.

Примечания по USB/SD/MMC разъемам:

1. Поддержка карт памяти SD/MMC
2. Поддержка USB флеш-карты 2 в 1 (SD/MMC)
3. Поддержка FAT 12/FAT16/FAT32
 - FAT 12/16 (поддержка 200 папок, 500 файлов)
 - FAT 32 (поддержка 200 папок, 500 файлов)
4. Имя файла: 32 байта / имя папки: 32 байта
5. Тэг (id3tag версии 2.0)
 - имя/исполнитель/альбом: поддержка 32 байтов
6. Многофункциональный карт-ридер не поддерживается
7. Поддержка формата USB 1.1 (скорость USB 2.0 не поддерживается. USB-носитель с поддержкой скорости USB 2.0 автоматически будет работать со скоростью USB 1.1)

8. Поддержка брендов SD карт памяти: Cannon, Fuji film, Palm, Motorola, Microsoft, IBM, HP, Compaq, Samsung и др. Емкость: 8MB~1GB.
9. Поддержка брендов MMC карт памяти: Ericsson, Nokia, Motorola, HP, Palm, Sanyo, Microsystems и др. Емкость: 16MB~1GB.

Операции с меню плеера

Нажмите на кнопку **SETUP**, чтобы отобразить экран установки на экране ТВ.

Используйте кнопки ◀/ ▶ на пульте ДУ, чтобы выбрать нужную страницу настроек:

Системные установки, Установка языка, Установка аудио, Установка видео, Цифровые установки.

Используйте кнопки ▲/ ▼, чтобы выбрать нужную настройку. Нажмите на кнопку ▶ или **ENTER**, чтобы открыть список для регулировки выбранной настройки. После регулировки нажмите на **ENTER**, чтобы подтвердить.

Системные установки

ТВ система



Выберите пункт меню “ТВ система”.

Скринсейвер



Скринсейвер появляется через 3 минуты после остановки диска.
Исходная установка: Включено.

Видео

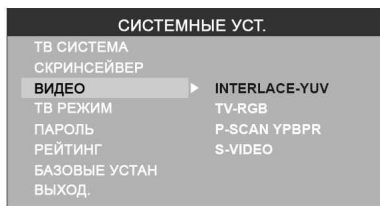

Исходная установка: INTERLACE-YUV.

ТВ режим

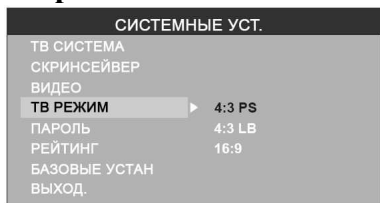

Выберите режим экрана для просмотра широкоэкранных фильмов.

4:3 PS: Для размера экрана 4:3. Края изображения будут обрезаны.

4:3 LB: Для размера экрана 4:3, сверху и снизу изображения появятся черные полосы.

16:9: Для размера экрана 16:9.

Пароль



Исходный пароль 0000.

Рейтинг



Рейтинг диска от 1 до 8:

(1) С большим количеством ограничений.

(8) С маленьким количеством ограничений.

Исходный рейтинг: 8

Внимание: Вы можете установить рейтинг только при выключенной функции пароля, ограничения будут действовать только при включенной функции пароля.

Базовые установки



Если выбран этот режим, телевизор вернется к исходным установкам.

Установка языка

Язык

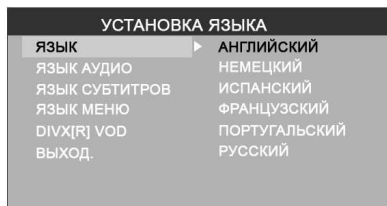

Выберите язык экранного меню.

Язык аудио

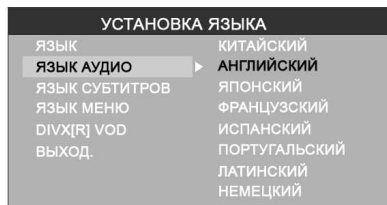

Выберите язык аудио. Вы также можете выбрать язык из предложенных на DVD диске. (Экран Вашего проигрывателя может отличаться от приведенного нами).

Язык субтитров

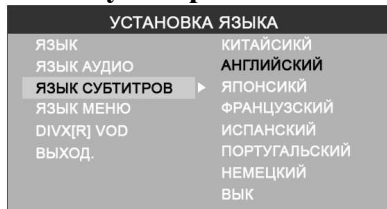

Выберите язык субтитров. Вы также можете выбрать язык субтитров из предложенных на DVD диске. (Экран Вашего проигрывателя может отличаться от приведенного нами).

Язык меню

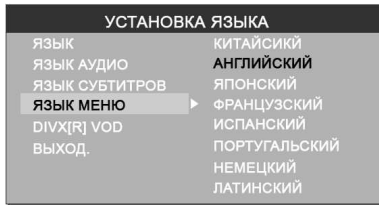

Выберите язык меню. Вы также можете выбрать язык аудио из предложенных на DVD диске. (Экран Вашего проигрывателя может отличаться от приведенного нами).

Установка аудио

Аудио выход

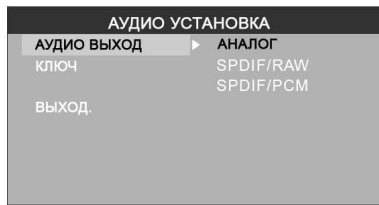

Выберите формат аудио выхода.

АНАЛОГ: Отсутствует выходной сигнал коаксиального или оптического выхода.

SPDIF/ RAW: Телевизор соединен с усилителем при помощи коаксиального или оптического кабеля.

SPDIF/ PCM: Телевизор соединен с двухканальным усилителем аудио системы при.

Ключ



Настройте уровень звучания при помощи кнопок ▲/▼.

Установка видео

Яркость



Настройте яркость изображения при помощи кнопок ▲/▼.

Контрастность



Настройте контрастность изображения при помощи кнопок ▲/▼.

Оттенок

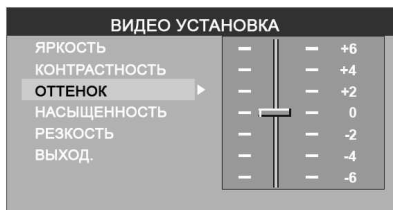

Настройте оттенок изображения при помощи кнопок ▲/▼.

Насыщенность



Настройте насыщенность изображения при помощи кнопок ▲/▼.

Резкость



Настройте резкость изображения при помощи кнопок ▲/▼.

Цифровые установки

Режим

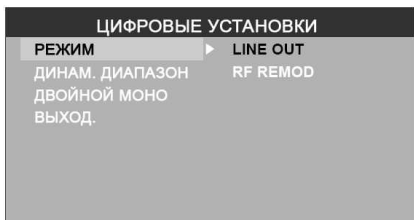

Выберите режим выходного сигнала:

LINE OUT: Сжатие входного сигнала. Низкий уровень громкости.

RF REMOD: Высокий уровень громкости.

Динамический диапазон



Если Вы выбрали режим сжатия “line out”, выберите этот пункт, чтобы установить пропорции сжатия и получить другой эффект.

При выборе пункта “Full”, аудио сигнал будет минимальным, при выборе “Off”, аудио сигнал будет максимальным.

Двойной моно

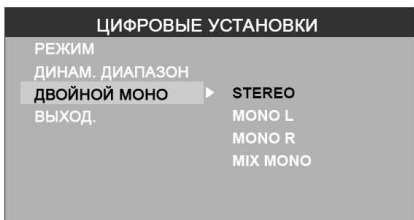

Выберите канал аудио сигнала: *STEREO*, *MONO L*, *MONO R* и *MIX MONO*.

Система против кражи

Снятие панели

1. Нажмите на кнопку PWR чтобы выключить питание устройства.
2. Нажмите на кнопку  чтобы снять панель.
3. Держите панель посередине. Сначала снимите один конец, затем другой.
4. Положите панель в специальный футляр и возьмите его с собой, когда будете покидать машину.

Установка панели

1. Возьмите панель и убедитесь, что она расположена лицевой стороной к Вам. Установите правую сторону панели в держателе.
2. Нажмите на правую сторону панели до щелчка.

Съем изделия

1. Снимите панель.
2. Вставьте два Т-образных ключа в отверстие лицевой стороны, пока не услышите щелчок.
3. Выньте изделие.

Обращение с дисками

Грязные, поцарапанные или погнутые диски могут вызвать искажение звука или шумы

Держите диск только за края (как показано на рисунке). Чтобы обеспечить чистоту, не прикасайтесь к его поверхности.

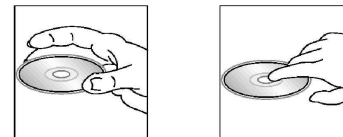

Диски должны храниться в их чехлах после использования, чтобы не поцарапать их поверхность.

Не подвергайте диски действию прямого солнечного света, повышенной влажности, повышенным температурам или действию пыли.

Продолжительное влияние предельных температур может изогнуть диск (например, пребывание дисков в автомобиле в летнее время).

Не царапайте и не пишите что-либо на любой стороне диска. Острые пишущие инструменты или чернила, используемые в них, могут повредить поверхность диска.

НЕ ПРИКАСАЙТЕСЬ к стороне, не имеющей маркировки.

НЕ ПРИКРЕПЛЯЙТЕ какую-либо печать, этикетку или лист предохранения данных к любой стороне диска.

Чистка и уход

Чистка корпуса

Протирайте мягкой тканью. Если корпус очень загрязнен (не мочите его), используйте ткань, слегка смоченную мыльным раствором, и затем вытрите его сухой тканью.

Чистка дисков

Отпечатки пальцев должны быть тщательно стерты с поверхности диска мягкой тканью. В отличие от обычных пластинок, компакт-диски не имеют канавок для сбора пыли и микроскопических частиц грязи, поэтому осторожно вытирайте их мягкой тканью, чтобы убрать частицы грязи. Вытирайте прямолинейным движением от центра к краю.

Никогда не используйте растворитель, бензин, очиститель пластинок или антистатический аэрозоль для чистки дисков. Такие химические вещества могут повредить его пластиковые поверхности.

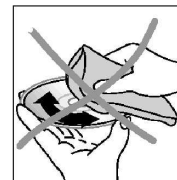
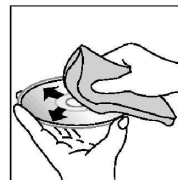

Руководство по устранению неисправностей

Неисправность	Причина	Решение
Нет питания	Зажигание машины не включено. Сгорел предохранитель.	Если источник питания подключен надлежащим образом к выключателю машины, установите ключ зажигания в положение “ACC”. Замените предохранитель.
Невозможно загрузить диск	В плеер установлен диск.	Удалите диск из плеера, затем установите новый.
Невозможно считать диск	Диск установлен верхней стороной вниз. Диск загрязнен или имеет дефект. Температура внутри машины очень высокая.	Установите компакт диск стороной с этикеткой вверх. Очистите диск или установите новый. Подождите, пока температура не станет нормальной.
Нет звука	Звук установлен на минимум. Кабель не подключен надлежащим образом.	Отрегулируйте звук до необходимого уровня. Проверьте подключение кабеля.
Не действуют функциональные ключи	Встроенный микрокомпьютер не работает надлежащим образом из-за шумов. Передняя панель не установлена на свое место.	Нажмите кнопку RESET. Повторно установите переднюю панель.
Звук пропадает	Угол установки более 30 градусов. Диск загрязнен или имеет дефект.	Отрегулируйте угол установки, установив его менее 30 градусов. Очистите диск или установите новый.
Радио не работает. Не работает автоматический выбор радиостанции	Антенный кабель не подключен. Сигналы слишком слабы.	Вставьте антенный кабель надежно. Выберите станцию вручную.

Технические характеристики

Общие. Источник питания:	12 В, постоянное (11 В – 16 В)
Потребляемый ток:	15 А
Максимальная выходная мощность:	50 Вт x 4 канала
Размеры (Ш x В x Д)	178 x 50 x 165 мм
Рабочий диапазон температур:	-10°C - +60°C
Сtereo FM радио. Частотный диапазон:	65.0 – 74.0/87.5 - 108.0 МГц
Используемая чувствительность:	8 дБ
MW радио. Частотный диапазон:	522-1620 КГц
DVD дека. Формат	DVD/SVCD/VCD/CD/MP3/CD-R /CD-RW/DVD±R
Видео система/ Аудио система	Стандарт NTSC/PAL/AUTO / 24 бит/96 КГц
Система загрузки диска	Автозагрузка
Угол монтажа	0 - +/-30
Видео. Видео система	16:9 и 4:3
Уровень сигнала на выходе	1.0 В, 75 Ом
Аудио	
Максимальный уровень сигнала на выходе	2 В RMS (+/-3 дБ)
Частотный диапазон	20 Гц – 20 кГц
Уровень сигнал-шум (A-vtd)/Разделение	80 дБ/ 60 дБ
Линейный выход	CD макс. 2000 мВ

Технические характеристики могут быть изменены заводом-изготовителем без предварительного уведомления.

Указанные масса и геометрические размеры имеют приблизительные значения.

Free Manuals Download Website

<http://myh66.com>

<http://usermanuals.us>

<http://www.somanuals.com>

<http://www.4manuals.cc>

<http://www.manual-lib.com>

<http://www.404manual.com>

<http://www.luxmanual.com>

<http://aubethermostatmanual.com>

Golf course search by state

<http://golfingnear.com>

Email search by domain

<http://emailbydomain.com>

Auto manuals search

<http://auto.somanuals.com>

TV manuals search

<http://tv.somanuals.com>